

Preisliste  
2024/2025 – 1. Ausgabe



# Preisliste

2024/2025 – 1. Ausgabe

Der massgebliche Leitfaden für eine massgebende Küche.

Sie halten die Welt von Gaggenau mit der Preisliste 2024 – 1. Ausgabe in Ihren Händen.

Unsere Produkte sind aussergewöhnlich leistungsstark und technisch ausgefeilt, kompromisslos in ihrer Qualität und haptisch sowie visuell überzeugend.

Diese Preisliste gibt Ihnen einen Überblick über die Vorteile unserer Produkte. Alles Wissenswerte ist übersichtlich zusammengestellt, sodass Sie es jederzeit leicht nachschlagen können.

Der Unterschied heisst Gaggenau.

Der Backofen EB333	2	EB333
Die Backofen Serie 400	6	Backofen-Serie 400
Die Backofen Serie 200	18	Backofen-Serie 200
Die Kochfeld Serie 400	30	Kochfeld Serie 400
Die Kochfeld Serie 200	46	Kochfeld Serie 200
Die Lüftungsgeräte Serien 400 und 200	56	Lüftungsgeräte
Die Kältegeräte Serien 400 und 200	78	Kältegeräte
Die Geschirrspüler Serien 400 und 200	92	Geschirrspüler



# Der Backofen EB333

EB333

4

Sonderzubehör EB333

5

## AUSSTATTUNGSMERKMALE BACKOFEN 90 CM

- Doppelseitig emailierte Backofenmuffel
- Hochwertiges Emaille mit hohem Kobalt-Anteil
- Pyrolyse
- Beheizter Katalysator für reine Luft
- 51 Automatik-Programme mit Anzeige der Heizmethode, Temperatur und Dauer
- Backsteinfunktion
- Elektronische Temperaturregelung bis 300 °C
- 3-Punkt-Kerntemperaturfühler mit genauer Garzeitangabe
- Leiser Querstromlüfter
- Home Connect



Backofen  
EB333

- Breite 90 cm
- Garraumvolumen 83 Liter
- 17 Heizmethoden
- Drehspiess
- Eintürkonzept mit Klapptür
- Gedämpftes Türöffnungs- und Schliesssystem
- Getönte Klarglastür
- TFT-Touch-Display mit Bedienknebel und Klartext
- Gesamtanschlusswert 5,4 kW

EB333111 CHF 10'320.-  
Edelstahl CHF 9'546.72

**A**\*

vRG CHF 20.02  
CHF 18.52

### Im Geräte-Preis enthalten

- 1 Backblech emailiert, pyrolysefähig
- 1 Drehspiess
- 1 Grillrost
- 1 Grillwanne mit Rost
- 1 Kerntemperaturfühler

### Sonderzubehör

<b>BA058133</b>	<b>CHF</b>	<b>487.-</b>
Backstein	CHF	450.51
Inkl. Backsteinträger und Pizzaschieber (Heizkörper separat bestellen)		
Nicht in Verbindung mit Auszugssystem		
<b>BA058115</b>	<b>CHF</b>	<b>204.-</b>
Heizkörper für	CHF	188.71
Backstein und Gastronorm-Bräter		
<b>BA090100</b>	<b>CHF</b>	<b>179.-</b>
2er-Set Edelstahl-	CHF	165.59
Knebel schwarz beschichtet		



### Hinweis

Direktanschluss / Anschlusskabel vorsehen.

## SONDERZUBEHÖR EB333

<b>BA090100</b>	<b>CHF</b>	<b>179.-</b>
2er-Set Edelstahl-	CHF	165.59
Knebel schwarz beschichtet		



<b>BA018105</b>	<b>CHF</b>	<b>589.-</b>
Auszugssystem	CHF	544.87
Teleskop-Vollauszug und pyrolysefester Gussrahmen		



<b>BA028115</b>	<b>CHF</b>	<b>134.-</b>
Backblech, emailliert	CHF	123.96
Länge 35,5 cm, Breite 60,6 cm, Höhe 3 cm		

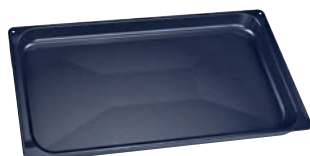

<b>BA038105</b>	<b>CHF</b>	<b>135.-</b>
Grillrost, verchromt	CHF	124.88
mit Füßen		
Länge 35,5 cm, Breite 60,6 cm, Höhe 2 cm		

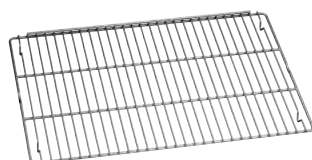

<b>BA058115</b>	<b>CHF</b>	<b>204.-</b>
Heizkörper für Backstein und	CHF	188.71
Gastronorm-Bräter		



<b>BA058133</b>	<b>CHF</b>	<b>487.-</b>
Backstein	CHF	450.51
Inkl. Backsteinträger und Pizzaschieber (Heizkörper separat bestellen)		
Nicht in Verbindung mit Auszugssystem		



<b>BS020002</b>	<b>CHF</b>	<b>85.-</b>
Pizzaschieber,	CHF	78.63
2er-Set		



<b>GN340230</b>	<b>CHF</b>	<b>897.-</b>
Gastronorm-Bräter	CHF	829.79
aus Aluminiumguss		
GN 2/3, Höhe 165 mm, antihftbeschichtet, inklusive Haltebügel für Auszug		
Zum Anbraten im Backofen mit Bräterfunktion		
Unter- und Oberteil sind separat als Auflaufform verwendbar, Höhe 100 bzw. 65 mm		
Für Backofen mit Heizkörper BA056115 oder BA058115 und Auszugssystem BA016 oder BA018 (beide separat bestellen) sowie Dampfback- und -garofen		
Länge 35,2 cm, Breite 32,5 cm, Höhe 16,5 cm		







## Die Backofen Serie 400

Backofen Serie 400	8
Dampfbackofen Serie 400 mit Festwasseranschluss oder Wassertank	10
Mikrowellen-Backofen Serie 400	12
Espresso-Vollautomat Serie 400	13
Vakuumierschublade Serie 400	14
Wärmeschublade Serie 400	15
Sonderzubehör Serie 400	16

## GEMEINSAME AUSSTATTUNGSMERKMALE BACKOFEN SERIE 400

- Skulpturales Design: hervorstehende Gerätefront
- Grifflose Tür mit automatischer Türöffnung
- Seitlich zu Öffnen mit 180° Öffnungswinkel
- TFT-Touch Display mit Edelstahl-Drehknebel
- Intuitive Bedienung
- Klarglastür
- Pyrolyse
- Beheizter Katalysator für reine Luft
- Doppelseitig emailierte Backofenmuffel
- Hochwertiges Emaille
- Leiser Querstromlüfter
- Elektronische Temperaturregelung bis 300 °C
- Backsteinfunktion



Backofen Serie 400  
BX480/BX481

- Breite 76 cm
- Garraumvolumen 2x 110 Liter
- 17 Heizmethoden
- Drehspieß
- 3-Punkt-Kerntemperaturfühler mit genauer Garzeitangabe
- Gesamtanschlusswert 9,2 kW

### Bedienung mittig

<b>Rechtsanschlag</b>	
BX480112	<b>CHF 13'820.-</b>
Edelstahl-hinterlegte Vollglastür	CHF 12'784.46

<b>Linksanschlag</b>	
BX481112	<b>CHF 13'820.-</b>
Edelstahl-hinterlegte Vollglastür	CHF 12'784.46



vRG	CHF	20.02
	CHF	18.52

### Im Geräte-Preis enthalten

- 2 Backbleche emailiert, pyrolysefähig
- 1 Drehspieß
- 2 Grillroste
- 2 Grillwannen mit Rost
- 1 Steckbarer Kerntemperaturfühler

### Sonderzubehör

<b>BA058133</b>	<b>CHF 487.-</b>
Backstein	CHF 450.51
Inkl. Backsteinträger und Pizzaschieber (Heizkörper separat bestellen)	
Nicht in Verbindung mit Auszugssystem	
<b>BA058115</b>	<b>CHF 204.-</b>
Heizkörper für Backstein und Gastronorm-Bräter	CHF 188.71
<b>BA018105</b>	<b>CHF 589.-</b>
Auszugssystem	CHF 544.87
Teleskop-Vollauszug und pyrolysefester Gussrahmen	

### Hinweis

Zwei Griffstangen im Lieferumfang enthalten.



Backofen Serie 400  
BO480/BO481

- Breite 76 cm
- Garraumvolumen 110 Liter
- 17 Heizmethoden
- Drehspieß
- 51 Automatik-Programme
- 3-Punkt-Kerntemperaturfühler mit genauer Garzeitangabe
- LAN-Anschluss/WiFi
- Home Connect
- Gesamtanschlusswert 5,5 kW

### Bedienung oben

<b>Rechtsanschlag</b>	
BO480112	<b>CHF 8'670.-</b>
Edelstahl-hinterlegte Vollglastür	CHF 8'020.35

<b>Linksanschlag</b>	
BO481112	<b>CHF 8'670.-</b>
Edelstahl-hinterlegte Vollglastür	CHF 8'020.35



vRG	CHF	20.02
	CHF	18.52

### Im Geräte-Preis enthalten

- 1 Backblech emailiert, pyrolysefähig
- 1 Drehspieß
- 1 Grillrost
- 1 Grillwanne mit Rost
- 1 Steckbarer Kerntemperaturfühler

### Sonderzubehör

<b>BA058133</b>	<b>CHF 487.-</b>
Backstein	CHF 450.51
Inkl. Backsteinträger und Pizzaschieber (Heizkörper separat bestellen)	
Nicht in Verbindung mit Auszugssystem	
<b>BA058115</b>	<b>CHF 204.-</b>
Heizkörper für Backstein und Gastronorm-Bräter	CHF 188.71
<b>BA018105</b>	<b>CHF 589.-</b>
Auszugssystem	CHF 544.87
Teleskop-Vollauszug und pyrolysefester Gussrahmen	

### Hinweis

BX48. / BO48. / BO47. Direktanschluss / Anschlusskabel vorsehen.



Backofen Serie 400  
BO470/BO471

- Breite 60 cm
- Garraumvolumen 76 Liter
- 17 Heizmethoden
- Drehspiess
- 51 Automatik-Programme
- 3-Punkt-Kerntemperaturfühler mit genauer Garzeitangabe
- LAN-Anschluss/WiFi
- Home Connect
- Gesamtanschlusswert 3,7 kW

#### Bedienung oben

Rechtsanschlag		
BO470212	CHF	6'470.-
Edelstahl-hinterlegte Vollglastür / 400V	CHF	5'985.20
BO470102		
Vollglastür in	CHF	5'985.20
Gaggenau Anthrazit / 230V		

#### Linksanschlag

BO471212	CHF	6'470.-
Edelstahl-hinterlegte Vollglastür / 400V	CHF	5'985.20
BO471102		
Vollglastür in	CHF	5'985.20
Gaggenau Anthrazit / 230V		



vRG	CHF	10.81
	CHF	10.-

#### Im Geräte-Preis enthalten

- 2 Backbleche emailliert, pyrolysefähig
- 1 Drehspiess
- 1 Glaswanne
- 1 Grillrost
- 1 Grillwanne mit Rost
- 1 Steckbarer Kerntemperaturfühler

#### Sonderzubehör

BA056133	CHF	436.-
Backstein	CHF	403.33
Inkl. Backsteinträger und Pizzaschieber (Heizkörper separat bestellen)		
Nicht in Verbindung mit Auszugssystem		
BA056115		
Heizkörper für	CHF	169.-
Backstein und Gastronorm-Bräter / 230V	CHF	156.34
BA056125		
Heizkörper für	CHF	191.-
Backstein und Gastronorm-Bräter / 400V	CHF	176.69
BA016105		
Auszugssystem	CHF	460.-
Teleskop-Vollauszug und pyrolysefester Gussrahmen	CHF	425.53



Backofen Serie 400  
BO450/BO451

- Breite 60 cm
- Garraumvolumen 76 Liter
- 13 Heizmethoden
- 51 Automatik-Programme
- 3-Punkt-Kerntemperaturfühler mit genauer Garzeitangabe
- LAN-Anschluss/WiFi
- Home Connect
- Gesamtanschlusswert 3,7 kW

#### Bedienung oben

Rechtsanschlag		
BO450212	CHF	5'870.-
Edelstahl-hinterlegte Vollglastür / 400V	CHF	5'430.16

#### Linksanschlag

BO451212	CHF	5'870.-
Edelstahl-hinterlegte Vollglastür / 400V	CHF	5'430.16



vRG	CHF	10.81
	CHF	10.-

#### Im Geräte-Preis enthalten

- 1 Backblech emailliert, pyrolysefähig
- 1 Glaswanne
- 1 Grillrost
- 1 Steckbarer Kerntemperaturfühler

#### Sonderzubehör

BA056133	CHF	436.-
Backstein	CHF	403.33
Inkl. Backsteinträger und Pizzaschieber (Heizkörper separat bestellen)		
Nicht in Verbindung mit Auszugssystem		
BA056125		
Heizkörper für	CHF	191.-
Backstein und Gastronorm-Bräter / 400V	CHF	176.69
BA016105		
Auszugssystem	CHF	460.-
Teleskop-Vollauszug und pyrolysefester Gussrahmen	CHF	425.53



Backofen Serie 400  
BO420/BO421

- Breite 60 cm
- Garraumvolumen 76 Liter
- 9 Heizmethoden
- LAN-Anschluss/WiFi
- Home Connect
- Gesamtanschlusswert 3,7 kW

#### Bedienung oben

Rechtsanschlag		
BO420112	CHF	5'430.-
Edelstahl-hinterlegte Vollglastür	CHF	5'023.13
BO420102		
Vollglastür in	CHF	5'023.13
Gaggenau Anthrazit		

#### Linksanschlag

BO421112	CHF	5'430.-
Edelstahl-hinterlegte Vollglastür	CHF	5'023.13
BO421102		
Vollglastür in	CHF	5'023.13
Gaggenau Anthrazit		



vRG	CHF	10.81
	CHF	10.-

#### Im Geräte-Preis enthalten

- 1 Backblech emailliert, pyrolysefähig
- 1 Glaswanne
- 1 Grillrost

#### Sonderzubehör

BA056133	CHF	436.-
Backstein	CHF	403.33
Inkl. Backsteinträger und Pizzaschieber (Heizkörper separat bestellen)		
Nicht in Verbindung mit Auszugssystem		
BA056115		
Heizkörper für	CHF	169.-
Backstein und Gastronorm-Bräter	CHF	156.34
BA016105		
Auszugssystem	CHF	460.-
Teleskop-Vollauszug und pyrolysefester Gussrahmen	CHF	425.53

#### Hinweis

Direktanschluss / Anschlusskabel vorsehen.

## GEMEINSAME AUSSTATTUNGSMERKMALE DAMPFBACKOFEN SERIE 400

- Skulpturales Design: hervorstehende Gerätefront
- Grifflose Tür mit automatischer, seitlicher Türöffnung mit 180° Öffnungswinkel
- TFT-Touch Display mit Edelstahl-Drehknebel
- Vollautomatische Reinigung
- Elektronische Temperaturregelung von 30 °C bis 230 °C
- Sous-Vide-Garen mit gradgenauer Temperatureinstellung
- Hygienischer, massiver, glatter Edelstahlinnenraum
- Grosser Garraum 50 Liter – 3 Einschubebenen – Gleiche Breite wie Backofen 60 cm
- Externe Dampferzeugung mittels Durchlauferhitzer
- Komplette Reinigung der internen Leitungen mit über 90 Grad heissem Wasser nach jedem Garprozess mit Dampffunktion
- 2 blendfreie LED-Lichtbänder
- 3-Punkt Kerntemperaturfühler mit Garzeitangabe
- 85 Automatik-Programme
- Automatische Kalibrierung
- Home Connect
- LAN-Anschluss/WiFi



### Im Geräte-Preis enthalten

- 1 Gastronorm-Behälter aus Edelstahl, gelocht
- 1 Gastronorm-Behälter aus Edelstahl, ungelocht
- 1 Grillrost
- 1 Steckbarer Kerntemperaturfühler
- 1 Abwasserschlauch 3 m
- 1 Wasserzulaufschlauch 3 m
- 4 Reinigungskartuschen

### Dampfbackofen Serie 400 BS484/BS485

- Breite 76 cm
- Festanschluss für Wasserzu- und ablauf
- 2000 Watt Flächengrill hinter Glas-keramik mit Heissluft bis 230 °C und Dampf in 4 Feuchtestufen kombinierbar
- Gesamtanschlusswert 3,15 kW

### Bedienung unten

Rechtsanschlag	
BS484112	CHF 9'650.-
Edelstahl-hinterlegte Vollglastür	CHF 8'926.92

Linksanschlag	
BS485112	CHF 9'650.-
Edelstahl-hinterlegte Vollglastür	CHF 8'926.92



vRG	CHF 10.81
	CHF 10.-

### Sonderzubehör

BA010301	CHF 394.-
Dreifach-Teleskop-Vollauszug	CHF 364.48
CLS10040	CHF 86.-
Reinigungskartuschen 4er-Set *	CHF 79.56
* 4er-Set bereits in Lieferung enthalten	
GF111100	CHF 386.-
Wasserentkalkungssystem mit Patrone	CHF 357.08
GZ010011	CHF 60.-
Aquastopverlängerung (Länge 2 Meter, Gesamtlänge Zu- und Ablauf 5 Meter)	CHF 55.50



### Dampfbackofen Serie 400 BS470/BS471

- Breite 60 cm
- Festanschluss für Wasserzu- und ablauf
- 2000 Watt Flächengrill hinter Glas-keramik mit Heissluft bis 230 °C und Dampf in 4 Feuchtestufen kombinierbar
- Gesamtanschlusswert 3,15 kW

### Bedienung oben

Rechtsanschlag	
BS470112	CHF 8'670.-
Edelstahl-hinterlegte Vollglastür	CHF 8'020.35
BS470102	CHF 8'670.-
Vollglastür in Gaggenau Anthrazit	CHF 8'020.35

Linksanschlag	
BS471112	CHF 8'670.-
Edelstahl-hinterlegte Vollglastür	CHF 8'020.35
BS471102	CHF 8'670.-
Vollglastür in Gaggenau Anthrazit	CHF 8'020.35



vRG	CHF 10.81
	CHF 10.-

### Sonderzubehör

BA010301	CHF 394.-
Dreifach-Teleskop-Vollauszug	CHF 364.48
CLS10040	CHF 86.-
Reinigungskartuschen 4er-Set *	CHF 79.56
* 4er-Set bereits in Lieferung enthalten	
GF111100	CHF 386.-
Wasserentkalkungssystem mit Patrone	CHF 357.08
GZ010011	CHF 60.-
Aquastopverlängerung (Länge 2 Meter, Gesamtlänge Zu- und Ablauf 5 Meter)	CHF 55.50

### Hinweis

BS48. / BS47. Festanschluss, Anschlusskabel 1,75 m ohne Stecker im Lieferumfang enthalten.



Dampfbackofen Serie 400  
BS474/BS475

- Breite 60 cm
- Festanschluss für Wasserzu- und ablauf
- 2000 Watt Flächengrill hinter Glaskeramik mit Heissluft bis 230 °C und Dampf in 4 Feuchtestufen kombinierbar
- Gesamtanschlusswert 3,15 kW

Im Geräte-Preis enthalten (BS470/BS471/BS474/BS475)

- 1 Gastronorm-Behälter aus Edelstahl, gelocht
- 1 Gastronorm-Behälter aus Edelstahl, ungelocht
- 1 Grillrost
- 1 Steckbarer Kerntemperaturfühler
- 1 Abwasserschlauch 3 m
- 1 Wasserzulaufschlauch 3 m
- 4 Reinigungskartuschen

#### Bedienung unten

Rechtsanschlag	
BS474112	CHF 8'670.-
Edelstahl-hinterlegte Vollglastür	CHF 8'020.35
BS474102	
Vollglastür in Gaggenau Anthrazit	CHF 8'670.-

Linksanschlag	
BS475112	CHF 8'670.-
Edelstahl-hinterlegte Vollglastür	CHF 8'020.35
BS475102	
Vollglastür in Gaggenau Anthrazit	CHF 8'670.-



vRG	CHF 10.81
	CHF 10.-

#### Sonderzubehör

BA010301	CHF 394.-
Dreifach-Teleskop-Vollauszug	CHF 364.48
CLS10040	
Reinigungs-kartuschen 4er-Set *	CHF 86.-
	CHF 79.56
* 4er-Set bereits in Lieferung enthalten	
GF111100	
Wasserentkalkungssystem mit Patrone	CHF 386.-
	CHF 357.08
GZ010011	
Aquastopverlängerung (Länge 2 Meter, Gesamtlänge Zu- und Ablauf 5 Meter)	CHF 60.-
	CHF 55.50



Dampfbackofen Serie 400  
BS450/BS451

- Breite 60 cm
- 2 Wassertanks à 1,7 Liter für Frisch- und Abwasser
- 2000 Watt Flächengrill hinter Glaskeramik mit Heissluft bis 230 °C und Dampf in 4 Feuchtestufen kombinierbar
- Gesamtanschlusswert 3,15 kW

#### Bedienung oben

Rechtsanschlag	
BS450111	CHF 8'120.-
Edelstahl-hinterlegte Vollglastür	CHF 7'511.56
BS450101	
Vollglastür in Gaggenau Anthrazit	CHF 8'120.-

Linksanschlag	
BS451111	CHF 8'120.-
Edelstahl-hinterlegte Vollglastür	CHF 7'511.56
BS451101	
Vollglastür in Gaggenau Anthrazit	CHF 8'120.-



vRG	CHF 10.81
	CHF 10.-

#### Sonderzubehör

BA010301	CHF 394.-
Dreifach-Teleskop-Vollauszug	CHF 364.48
CLS10040	
Reinigungs-kartuschen 4er-Set *	CHF 86.-
	CHF 79.56
* 4er-Set bereits in Lieferung enthalten	



Dampfbackofen Serie 400  
BS454/BS455

- Breite 60 cm
- 2 Wassertanks à 1,7 Liter für Frisch- und Abwasser
- 2000 Watt Flächengrill hinter Glaskeramik mit Heissluft bis 230 °C und Dampf in 4 Feuchtestufen kombinierbar
- Gesamtanschlusswert 3,15 kW

#### Bedienung unten

Rechtsanschlag	
BS454111	CHF 8'120.-
Edelstahl-hinterlegte Vollglastür	CHF 7'511.56
BS454101	
Vollglastür in Gaggenau Anthrazit	CHF 8'120.-

Linksanschlag	
BS455111	CHF 8'120.-
Edelstahl-hinterlegte Vollglastür	CHF 7'511.56
BS455101	
Vollglastür in Gaggenau Anthrazit	CHF 8'120.-



vRG	CHF 10.81
	CHF 10.-

#### Sonderzubehör

BA010301	CHF 394.-
Dreifach-Teleskop-Vollauszug	CHF 364.48
CLS10040	
Reinigungs-kartuschen 4er-Set *	CHF 86.-
	CHF 79.56
* 4er-Set bereits in Lieferung enthalten	

Im Geräte-Preis enthalten (BS450/BS451/BS454/BS455)

- 1 Gastronorm-Behälter aus Edelstahl, gelocht
- 1 Gastronorm-Behälter aus Edelstahl, ungelocht
- 1 Grillrost
- 1 Steckbarer Kerntemperaturfühler
- 4 Reinigungskartuschen

#### Hinweis

Festanschluss, Anschlusskabel 1,75 m ohne Stecker im Lieferumfang enthalten.

## GEMEINSAME AUSSTATTUNGSMERKMALE MIKROWELLEN-BACKOFEN SERIE 400

- Skulpturales Design: hervorstehende Gerätefront
- Grifflose Tür mit automatischer, seitlicher Türöffnung mit 180° Öffnungswinkel
- TFT-Touch Display mit Edelstahl-Drehknebel
- Einzel- und Kombibetrieb von Mikrowelle, Grill und Heissluft
- Elektronische Temperaturregelung bis 250 °C
- Gleichmässige Mikrowellenleistung durch Innwave (Invertertechnologie)
- 1000 Watt Mikrowelle
- Mikrowellenbetrieb mit 5 Leistungsstufen
- Schneller und leistungsstarker Quarzgrill mit 2000 Watt
- 15 Automatikprogramme
- grosser Edelstahlarraum 36 Liter mit Glaskeramikboden
- Gesamter Innenraum ist nutzbar durch externe Mikrowellenerzeugung
- Gesamtanschlusswert 3,1 kW



Mikrowellen-Backofen Serie 400  
BM484/BM485

- Breite 76 cm

### Bedienung unten

#### Rechtsanschlag

<b>BM484110</b>	<b>CHF 6'660.-</b>
Edelstahl-hinterlegte Vollglastür	CHF 6'160.96

#### Linksanschlag

<b>BM485110</b>	<b>CHF 6'660.-</b>
Edelstahl-hinterlegte Vollglastür	CHF 6'160.96

vRG	CHF 10.81
	CHF 10.-

### Im Geräte-Preis enthalten

1 Kombirost
1 Glaswanne



Mikrowellen-Backofen Serie 400  
BM450/BM451

- Breite 60 cm

### Bedienung oben

#### Rechtsanschlag

<b>BM450110</b>	<b>CHF 5'590.-</b>
Edelstahl-hinterlegte Vollglastür	CHF 5'171.14

<b>BM450100</b>	<b>CHF 5'590.-</b>
Vollglastür in Gaggenau Anthrazit	CHF 5'171.14

#### Linksanschlag

<b>BM451110</b>	<b>CHF 5'590.-</b>
Edelstahl-hinterlegte Vollglastür	CHF 5'171.14

<b>BM451100</b>	<b>CHF 5'590.-</b>
Vollglastür in Gaggenau Anthrazit	CHF 5'171.14

vRG	CHF 10.81
	CHF 10.-

### Im Geräte-Preis enthalten

1 Kombirost
1 Glaswanne



Mikrowellen-Backofen Serie 400  
BM454/BM455

- Breite 60 cm

### Bedienung unten

#### Rechtsanschlag

<b>BM454110</b>	<b>CHF 5'590.-</b>
Edelstahl-hinterlegte Vollglastür	CHF 5'171.14

<b>BM454100</b>	<b>CHF 5'590.-</b>
Vollglastür in Gaggenau Anthrazit	CHF 5'171.14

#### Linksanschlag

<b>BM455110</b>	<b>CHF 5'590.-</b>
Edelstahl-hinterlegte Vollglastür	CHF 5'171.14

<b>BM455100</b>	<b>CHF 5'590.-</b>
Vollglastür in Gaggenau Anthrazit	CHF 5'171.14

vRG	CHF 10.81
	CHF 10.-

### Im Geräte-Preis enthalten

1 Kombirost
1 Glaswanne

#### Hinweis

Festanschluss, Anschlusskabel 1,50 m ohne Stecker im Lieferumfang enthalten.

## GEMEINSAME AUSSTATTUNGSMERKMALE ESPRESSO-VOLLAUTOMAT SERIE 400

- Skulpturales Design: hervorstehende Gerätefront
- Grifflose Tür mit automatischer, seitlicher Türöffnung mit 180° Öffnungswinkel
- TFT-Touch Display mit Edelstahl-Drehknebel
- Durchlauferhitzer für sofortigen Kaffeebezug und konstante Brühtemperatur
- Pumpendruck 19 bar
- Leises, langlebiges Profi-Keramikmahlwerk
- Zubereitung von 12 verschiedenen Getränken auf Knopfdruck
- Personalisierungsfunktion
- Elektronische Füllstandskontrolle für Milch, Wasser und Kaffeebohnen
- Integrierte Milchwaage für perfekten Milchbezug
- Innenbeleuchtung mit LED und Aussenbeleuchtung mit 7 verschiedenen Lichtszenarien
- Vollautomatisches Spülprogramm
- Automatische Dampfreinigung des Milchsystems nach jedem Bezug
- Perfekte Temperatur für Tee und Heissgetränke in 10 Stufen
- Home Connect



Espresso-Vollautomat Serie 400  
CM450

- Breite 60 cm
- 2,4 Liter Wassertank
- Gesamtanschlusswert 1,6 kW



### Bedienung oben

#### Türanschlag Links

CM450112	CHF 5'010.-
Edelstahl-hinterlegte Vollglastür mit Home Connect	CHF 4'634.60

CM450102	CHF 5'010.-
Vollglastür in Gaggenau Anthrazit mit Home Connect	CHF 4'634.60

vRG	CHF 6.01
	CHF 5.56

#### Im Geräte-Preis enthalten

1	Montageschrauben
1	Messlöffel
1	Teststreifen f. Wasserhärtegrad-Bestimmung
1	Milchbehälter isoliert
1	Verbindungsschlauch zu Milchdüse
1	Milchsteigrohr

## GETRÄNKE-ARTEN

Ristretto / 2 x Ristretto

Espresso mit sehr wenig Wasser

Espresso / 2 x Espresso

Starker Kaffee ohne Milch

Espresso Macchiato / 2 x Espresso Macchiato

Espresso mit ein wenig Milchschaum

Kaffee / 2 x Kaffee

Americano / 2 x Americano

Espresso mit hinzugefügtem Wasser

Milchkaffee / 2 x Milchkaffee

Kaffee mit Milch im Verhältnis 1:1

Latte Macchiato / 2 x Latte Macchiato

aufgeschäumte warme Milch mit Espresso

Cappuccino / 2 x Cappuccino

Espresso mit heisser Milch und Milchschaum

Flat White / 2 x Flat White

Doppelter Espresso und aufgeschäumte Milch

Milchschaum / 2 x Milchschaum

Warme Milch / 2 x Warme Milch

Heisswasser / 2 x Heisswasser

### Hinweis

Festanschluss, Anschlusskabel 1,70 m mit Stecker im Lieferumfang enthalten.

## GEMEINSAME AUSSTATTUNGSMERKMALE VAKUUMIERSCHUBLADE SERIE 400

- Ideal kombinierbar mit 45er Kompaktgeräten
- Profivakuuierer mit Niederdruckkammersystem
- Drei Vakuuierstufen für das Vakuuieren in der Kammer, max. 99 %
- Drei Vakuuierstufen für das Vakuuieren ausserhalb der Kammer, max. 90 %
- Automatische Anschlusserkennung des Adapters für externes Vakuuieren
- Verschlüsse zum externen Vakuuieren von Flaschen
- Vakuuierguterhöhung
- Clip zur Fixierung des Vakuuierbeutels
- Hygienische Edelstahl-Vakuuierkammer, nutzbare Höhe bis zu 80 mm



Vakuuierschublade Serie 400  
**DV461**

- Breite 60 cm
- Höhe 14 cm
- Skulpturales Design: hervorstehende Gerätefront
- Schublade mit gedämpfem Einzug und Griffmulde unten
- Gesamtanschlusswert 0,32 kW



<b>DV461110</b>	<b>CHF 4'260.-</b>
Edelstahl-hinterlegte Glasfront	CHF 3'940.80
<b>DV461100</b>	<b>CHF 4'260.-</b>
Glasfront in Gaggenau Anthrazit	CHF 3'940.80

vRG	CHF 10.81
	CHF 10.-

### Im Geräte-Preis enthalten

- 50 Vakuuierbeutel klein 180 mm x 280 mm,
- 50 Vakuuierbeutel gross 240 mm x 350 mm
- 1 Vakuuierguterhöhung, dient gleichzeitig als Aufbewahrungsbox für das Zubehör
- 1 Vakuuierschlauch
- 1 Adapter für externes Vakuuieren
- 3 Flaschenverschlüsse

### Tip

- Anwendungsmöglichkeiten und Vorteile Vakuuierschublade:
- Vakuuierte Lebensmittel sind 5 - 10x länger haltbar im Kühlschrank und Gefriergerät
  - Kein Gefrierbrand durch Sauerstoffentzug
  - Marinieren von Fleisch
  - Herstellen von Mixgetränken
  - Aromatisieren von Lebensmitteln
  - Lebensmittel werden zarter
  - Farben und Aromen werden intensiver
  - Vorbereitung für Sous-vide-Garen
  - Vakuuiertes Silber läuft nicht an
  - Umweltschonendes Vakuuieren in Weckgläsern und Twist-off-Gläsern
  - Externes Vakuuieren und Wiederverschliessen von bereits geöffneten Flaschen wie Weine, Spirituosen und Säfte ohne Kohlensäure erhält die Qualität und die Aromen der Getränke



Vakuuierschublade Serie 400  
**DV061**

- Breite 60 cm
- Höhe 14 cm
- Passend zur Serie 400 und 200
- Ideal integrierbar mit der Möbelfront einsetzbar auch unter der Arbeitsplatte
- Gedämpfter Einzug
- Die Einrastfunktion verhindert den Einzug der Schublade beim Vakuuieren
- Gesamtanschlusswert 0,32 kW

<b>DV061100</b>	<b>CHF 4'050.-</b>
voll integrierbar Griffmulde	CHF 3'746.53

vRG	CHF 10.81
	CHF 10.-

### Im Geräte-Preis enthalten

- 50 Vakuuierbeutel klein 180 mm x 280 mm,
- 50 Vakuuierbeutel gross 240 mm x 350 mm
- 1 Vakuuierguterhöhung, dient gleichzeitig als Aufbewahrungsbox für das Zubehör
- 1 Vakuuierschlauch
- 1 Adapter für externes Vakuuieren
- 3 Flaschenverschlüsse

### Tip

- Bei der voll integrierten Variante ist ein Griff oder einer Griffmulde erforderlich.

### Hinweis

Anschlusskabel 1,5 m mit Stecker im Lieferumfang enthalten.





## GEMEINSAME AUSSTATTUNGSMERKMALE WÄRMESCHUBLADE SERIE 400

- Skulpturales Design: hervorstehende Gerätefront
- Hygienischer Edelstahlinnenraum mit Glasboden
- Schublade mit gedämpftem Einzug und Griffmulde unten



Wärmeschublade Serie 400  
WS482

- Breite 76 cm, Höhe 21 cm
- Fassungsvermögen Menügeschirr für 10 Personen
- Vier Leistungsstufen von 40 °C bis 80 °C
- Helle Innenraumbeleuchtung
- Gesamtanschlusswert 0,81 kW

### Hinweis

Beim Einbau der Wärmeschublade unter einem 76 cm Backofen einen Zwischenboden einplanen.

WS482110	CHF 2'760.-
Edelstahl-hinterlegte Glasfront	CHF 2'553.19
vRG	CHF 10.81
	CHF 10.-



Wärmeschublade Serie 400  
WS462

- Breite 60 cm, Höhe 29 cm
- Ideal kombinierbar mit einem 60 cm Backofen (88er Nische)
- Fassungsvermögen Menügeschirr für 12 Personen
- Bedienung mittels Sensortasten
- Direkte Temperaturwahl im Temperaturbereich von 30 °C bis 80 °C
- 16 zusätzliche Programme mit Home Connect
- Gesamtanschlusswert 0,82 kW

WS462112	CHF 2'050.-
Edelstahl-hinterlegte Glasfront	CHF 1'896.39
WS462102	CHF 2'050.-
Glasfront in Gaggenau Anthrazit	CHF 1'896.39
vRG	CHF 10.81
	CHF 10.-



Wärmeschublade Serie 400  
WS461

- Breite 60 cm, Höhe 14 cm
- Ideal kombinierbar mit einem 45 cm hohen Kompaktgerät (60er Nische)
- Bedienung mittels Sensortasten
- Fassungsvermögen Menügeschirr für 6 Personen
- Direkte Temperaturwahl im Temperaturbereich von 30 °C bis 80 °C
- 16 zusätzliche Programme mit Home Connect
- Gesamtanschlusswert 0,82 kW

WS461112	CHF 1'950.-
Edelstahl-hinterlegte Glasfront	CHF 1'803.89
WS461102	CHF 1'950.-
Glasfront in Gaggenau Anthrazit	CHF 1'803.89
vRG	CHF 6.01
	CHF 5.56

### Tipp

Anwendungsmöglichkeiten siehe Serie 200 Wärmeschublade S. 26.



Wärmeschublade Serie 400  
WS061

- Breite 60 cm, Höhe 14 cm
- Passend zur Serie 400 und 200
- Ideal integrierbar mit der Möbelfront einsetzbar auch unter der Arbeitsplatte
- Fassungsvermögen Menügeschirr für 6 Personen
- Direkte Temperaturwahl im Temperaturbereich von 30 °C bis 80 °C
- Gesamtanschlusswert 0,82 kW

WS061102	CHF 1'700.-
voll integrierbar Griffmulde	CHF 1'572.62
vRG	CHF 6.01
	CHF 5.56

### Hinweis

Anschlusskabel 1,5 Meter mit Stecker im Lieferumfang enthalten.



## SONDERZUBEHÖR SERIE 400

**BA018105 CHF 589.-**  
Für Backofen 76 cm CHF 544.87  
und 90 cm

Auszugssystem  
Teleskop-Vollauszug und pyrolyse-  
fester Gussrahmen

**BA016105 CHF 460.-**  
Für Backofen 60 cm CHF 425.53  
Auszugssystem

Teleskop-Vollauszug und pyrolyse-  
fester Gussrahmen

**BA028115 CHF 134.-**  
Für Backofen 76 cm CHF 123.96  
Backblech, emailliert

Breite 60,5 cm, Länge 35,5 cm,  
Tiefe 3,0 cm

**BA026115 CHF 112.-**  
Für Backofen 60 cm CHF 103.61  
Backblech, emailliert

Breite 46,5 cm, Länge 36,5 cm,  
Tiefe 1,5 cm

**BA038105 CHF 135.-**  
Für Backofen 76 cm CHF 124.88  
und 90 cm Grillrost,  
verchromt mit Füßen

Breite 60,6 cm, Länge 35,5 cm,  
Tiefe 3,0 cm

**BA036105 CHF 83.-**  
Für Backofen 60 cm CHF 76.78  
Grillrost, verchromt mit Füßen

Breite 45,6 cm, Länge 36,5 cm,  
Tiefe 2 cm

**BA026105 CHF 124.-**  
Für Backofen 60 cm CHF 114.71  
Grillwanne, emailliert mit Füßen

Breite 46,5 cm, Länge 36,5 cm,  
Tiefe 3,0 cm

**BA226105 CHF 112.-**  
Für Backofen 60 cm CHF 103.61  
Grillwanne, emailliert

Breite 46,5 cm, Länge 36,5 cm,  
Tiefe 3,0 cm

**BA058133 CHF 487.-**  
Für Backofen 76 cm CHF 450.51  
und 90 cm Backstein

Inkl. Backsteinträger und Pizzaschieber  
(Heizkörper separat bestellen)  
Nicht in Verbindung mit Auszugssystem

**BA056133 CHF 436.-**  
Für Backofen 60 cm CHF 403.33  
Backstein

Inkl. Backsteinträger und Pizzaschieber  
(Heizkörper separat bestellen)  
Nicht in Verbindung mit Auszugssystem

**BS020002 CHF 85.-**  
Pizzaschieber, CHF 78.63  
2er-Set

Buchenholz,  
robuste Schichtholzverleimung

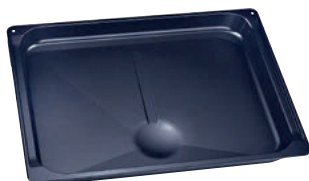
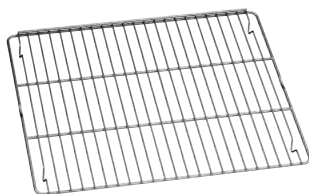

**GN340230 CHF 897.-**  
Gastronorm-Bräter CHF 829.79  
aus Aluminiumguss

GN 2/3, Höhe 165 mm, antihaf-  
beschichtet, inklusive Haltebügel für  
Auszug

Zum Anbraten im Backofen mit  
Bräterfunktion

Unter- und Oberteil sind separat als  
Auflaufform verwendbar,  
Höhe 100 bzw. 65 mm

Für Backofen mit Heizkörper  
BA056115, BA056125 oder BA058115  
und Auszugssystem BA016 oder BA018

(beide separat bestellen) sowie  
Dampfback- und -garofen

Länge 35,2 cm, Breite 32,5 cm,  
Höhe 16,5 cm



**BA058115 CHF 204.-**  
Für Backofen 76 cm CHF 188.71  
und 90 cm

Heizkörper für Backstein und  
Gastronorm-Bräter

**BA056115 CHF 169.-**  
Für Backofen 60 cm CHF 156.34  
Heizkörper 230V für Backstein und  
Gastronorm-Bräter

**BA056125 CHF 191.-**  
Für Backofen 60 cm CHF 176.69  
Heizkörper 400V für Backstein und  
Gastronorm-Bräter

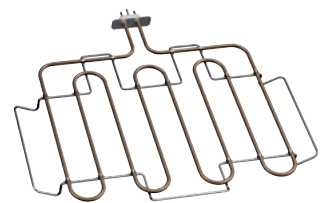

**BA046117 CHF 148.-**  
Glaswanne für CHF 136.91  
Backofen 60 cm und

Dampfbackofen  
Breite 45,5 cm, Länge 36,3 cm,  
Tiefe 2,4 cm



**BA010301 CHF 394.-**  
3-Fach-Vollauszug CHF 364.48

Teleskopschienen passend  
für alle Dampfbacköfen  
ausser Serie 200 Dampfgerar



**BA020361 CHF 147.-**  
Behälter Edelstahl CHF 135.99  
ungelocht 5,4 L

Breite 45 cm, Länge 38 cm,  
Tiefe 4 cm



**BA020370 CHF 181.-**  
Behälter Edelstahl CHF 167.44  
gelocht 5 L

Breite 45 cm, Länge 38 cm,  
Tiefe 4 cm



**BA220360 CHF 126.-**  
Behälter Edelstahl CHF 116.56  
ungelocht 5 L

für Dampfgerar  
Breite 45,5 cm, Länge 37,5 cm,  
Tiefe 3,5 cm



**BA220370** CHF **159.-**  
Behälter Edelstahl CHF 147.09  
gelocht 5 L  
für Dampfgarer  
Breite 45,5 cm, Länge 37,5 cm,  
Tiefe 3,5 cm



**BA020381** CHF **268.-**  
Garbehälter, CHF 247.92  
antihafbeschichtet, ungelocht 5,4 L  
Breite 45 cm, Länge 38 cm,  
Tiefe 4 cm



**BA020390** CHF **302.-**  
Garbehälter, CHF 279.37  
antihafbeschichtet, gelocht 5 L  
Breite 45 cm, Länge 38 cm,  
Tiefe 4 cm

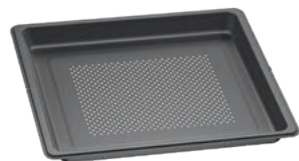

**GN010330** CHF **104.-**  
Adapter für CHF 96.21  
Gastronorm-Behälter  
1/3 und 2/3, ausser BSP220/BSP221

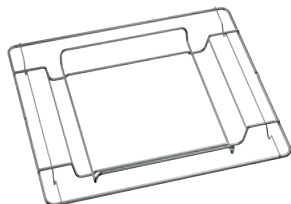

**GN114230** CHF **101.-**  
Gastronorm-Behälter CHF 93.43  
aus Edelstahl,  
GN 2/3  
ungelocht, 3 L, Breite 32,5 cm,  
Länge 35,4 cm, Tiefe 4 cm



**GN124230** CHF **134.-**  
Gastronorm-Behälter CHF 123.96  
aus Edelstahl,  
GN 2/3  
gelocht, 3 L, Breite 32,5 cm,  
Länge 35,4 cm, Tiefe 4 cm



**GN114130** CHF **79.-**  
Gastronorm-Behälter CHF 73.08  
aus Edelstahl,  
GN 1/3  
ungelocht, 1,5 L, Breite 17,6 cm,  
Länge 35,4 cm, Tiefe 4 cm



**GN124130** CHF **97.-**  
Gastronorm-Behälter CHF 89.73  
aus Edelstahl,  
GN 1/3  
gelocht, 1,5 L, Breite 17,6 cm,  
Länge 35,4 cm, Tiefe 4 cm



**CLS10040** CHF **86.-**  
Reinigungs- CHF 79.56  
kartuschen, 4er-Set  
Für alle Dampfbacköfen der Serie 400  
und BSP 270/271 aus der Serie 200



Entkalkungstabletten, 4er-Set  
Für Dampfback- und -garöfen  
Ersatzteilnummer 17002490  
Bestellbar über E-Shop



**GF111100** CHF **386.-**  
Wasserentkalkungs- CHF 357.08  
system, für die Erstinstallation von  
Dampfbacköfen mit Festwasseran-  
schluss  
Entkalkungssystem, empfohlen falls  
Wasserhärte 7 °dH bzw. Karbonhärte  
5 °dH überschreitet  
Filterkopf mit integriertem Rückfluss-  
verhinderer und Filterpatrone  
Breite 130 mm, Höhe 265 mm,  
Tiefe 121 mm  
Zulaufschlauch 1,5 m mit  
3/4" Anschluss



**GF121110** CHF **205.-**  
Ersatzpatrone CHF 189.64  
Für Dampfbacköfen mit Festwasser-  
anschluss



**GZ010011** CHF **60.-**  
Aquastop- CHF 55.50  
Verlängerung (Länge 2 m)  
Verlängerung des Zu- und Ablauf-  
schlauchs  
Für Dampfbacköfen mit Festwasser-  
anschluss



Vakuumbbeutel, klein  
180 mm x 280 mm, 100 Stk  
Folienstärke 90 µ, lebensmittelecht  
Ersatzteilnummer 00578813  
Bestellbar über E-Shop



Vakuumbbeutel, gross  
240 mm x 350 mm, 100 Stk  
Folienstärke 90 µ, lebensmittelecht  
Ersatzteilnummer 00578814  
Bestellbar über E-Shop



**BA090100** CHF **179.-**  
Edelstahl Knebel CHF 165.59  
schwarz beschichtet  
Nur passend für Geräte mit TFT-Touch  
Display oben





## Die Backofen Serie 200

DAS KOCHBUCH Der perfekte Gastgeber	20
Backofen Serie 200	21
Dampfbackofen Serie 200 mit Festwasseranschluss oder Wassertank / Dampfgarer Serie 200 mit Wassertank	22
Mikrowellen-Backofen Serie 200	23
Espresso-Vollautomat Serie 200	24
Vakuumierschublade Serie 200	25
Wärmeschublade Serie 200	26
Sonderzubehör Serie 200	28

## DAS KOCHBUCH Der perfekte Gastgeber



Das Gaggenau Kochbuch dient einem einzigen Zweck: dem vollkommenen Genuss. Es eröffnet die Möglichkeiten dazu mit einem umfassenden Blick auf das, was Genuss erst erlebbar macht. Das beinhaltet auch das Thema Tischkultur mit allem, was dazu gehört, um ein perfekter Gastgeber zu sein. Es greift Kultur in vielen Facetten auf und bietet dazu insgesamt 100 Kochideen für die Gerichte, die sich im Dampfbackofen ideal zubereiten lassen.

Praxisnahe Tipps und Tricks für Küche und Esstisch sowie Grundkenntnisse zu Wein, die alle zusammen „geschmackvolle Abende“ mit Gästen versprechen, machen dieses Buch zu mehr als einer umfangreichen Rezeptsammlung.

Kurzum, diese Lektüre will eine Inspiration sein für alle, die das sinnliche Erlebnis zu schätzen wissen.

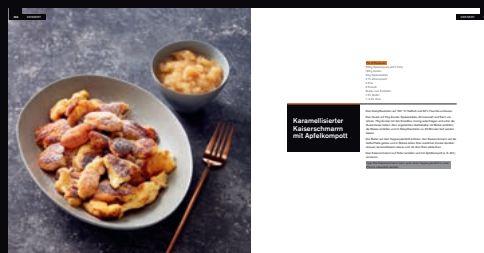
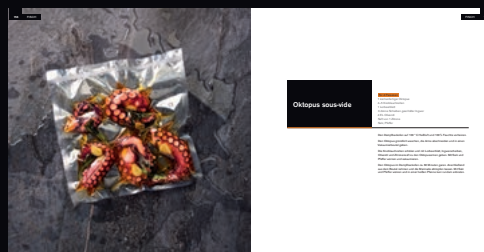
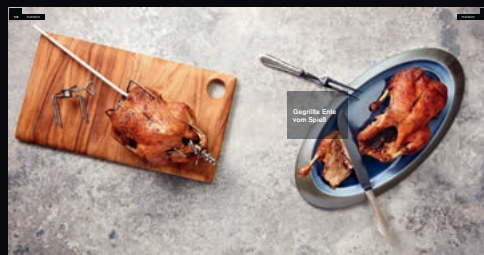

Tre Torri Verlag  
260 Seiten mit zahlreichen Farbfotos  
Hardcover 28,0 x 29,0 cm  
ISBN 978-3-96033-042-4  
Erscheinungstermin: Oktober 2019

## GEMEINSAME AUSSTATTUNGSMERKMALE BACKOFEN SERIE 200

- Puristisches Design: flächenbündig integriert
- Eintürkonzept mit vollmassivem Edelstahlstangengriff
- TFT-Touch-Display mit Edelstahl-Drehknebel
- Seitliche Türöffnung mit 110° Öffnungswinkel
- Klarglastür
- Beheizter Katalysator für reine Luft
- Doppelseitig emailierte Backofenmuffel mit 76 Liter
- Hochwertiges Emaille
- Leiser Querstromlüfter
- Elektronische Temperaturregelung bis 300 °C
- Gesamtanschlusswert 3,7 kW



Backofen Serie 200  
BOP250/BOP251

- Breite 60 cm
- Garraumvolumen 76 Liter
- Pyrolyse
- 13 Heizmethoden
- 3-Punkt-Kerntemperaturfühler mit genauer Garzeitangabe
- 51 Automatik-Programme
- Home Connect
- LAN-Anschluss/WiFi

### Bedienung oben

Rechtsanschlag	
BOP250202	CHF 5'320.-
Vollglastür in	CHF 4'921.37
Gaggenau Anthrazit / 400V	
BOP250112	CHF 5'320.-
Vollglastür in	CHF 4'921.37
Gaggenau Metallic	
BOP250132	CHF 5'320.-
Vollglastür in	CHF 4'921.37
Gaggenau Silber	

Linksanschlag	
BOP251202	CHF 5'320.-
Vollglastür in	CHF 4'921.37
Gaggenau Anthrazit / 400V	
BOP251112	CHF 5'320.-
Vollglastür in	CHF 4'921.37
Gaggenau Metallic	
BOP251132	CHF 5'320.-
Vollglastür in	CHF 4'921.37
Gaggenau Silber	



vRG	CHF	10.81
	CHF	10.-

### Im Geräte-Preis enthalten

- 1 Backblech emailiert, pyrolysefähig
- 1 Glaswanne
- 1 Grillrost
- 1 Steckbarer Kerntemperaturfühler

### Sonderzubehör

BA056133	CHF	436.-
Backstein	CHF	403.33
Inkl. Backsteinträger und Pizzaschieber (Heizkörper separat bestellen)		
Nicht in Verbindung mit Auszugssystem		
BA056115	CHF	169.-
Heizkörper 230V für	CHF	156.34
Backstein und Gastronorm-Bräter		
BA056125	CHF	191.-
Heizkörper 400V für	CHF	176.69
Backstein und Gastronorm-Bräter		
BA016105	CHF	460.-
Auszugssystem	CHF	425.53
Teleskop-Vollauszug und pyrolysefester Gussrahmen		



Backofen Serie 200  
BOP220/BOP221

- Breite 60 cm
- Garraumvolumen 76 Liter
- Pyrolyse
- 9 Heizmethoden
- Home Connect
- LAN-Anschluss/WiFi

### Bedienung oben

Rechtsanschlag	
BOP220102	CHF 4'770.-
Vollglastür in	CHF 4'412.58
Gaggenau Anthrazit	
BOP220112	CHF 4'770.-
Vollglastür in	CHF 4'412.58
Gaggenau Metallic	
BOP220132	CHF 4'770.-
Vollglastür in	CHF 4'412.58
Gaggenau Silber	

Linksanschlag	
BOP221102	CHF 4'770.-
Vollglastür in	CHF 4'412.58
Gaggenau Anthrazit	
BOP221112	CHF 4'770.-
Vollglastür in	CHF 4'412.58
Gaggenau Metallic	
BOP221132	CHF 4'770.-
Vollglastür in	CHF 4'412.58
Gaggenau Silber	



vRG	CHF	10.81
	CHF	10.-

### Im Geräte-Preis enthalten

- 1 Backblech emailiert, pyrolysefähig
- 1 Glaswanne
- 1 Grillrost

### Hinweis

Direktanschluss / Anschlusskabel vorsehen.

## GEMEINSAME AUSSTATTUNGSMERKMALE DAMPFBACKOFEN / DAMPFGARER SERIE 200

- Puristisches Design: flächenbündig integriert
- Eintürkonzept mit vollmassivem Edelstahlstangengriff
- TFT-Touch Display mit Edelstahl Drehknebel
- Seitliche Türöffnung mit 110° Öffnungswinkel
- Klarglastür
- Elektronische Temperaturregelung
- Grosser Garraum 50 Liter – 3 Einschubebenen – Gleiche Breite wie Backofen 60 cm
- Sous-vide-Garen mit gradgenauer Temperatureinstellung
- Externe Dampferzeugung
- Komplettreinerung der internen Leitungen mit über 90 Grad heissem Wasser nach jedem Garprozess mit Dampffunktion
- Blendfreies LED-Lichtband
- Automatische Kalibrierung
- Home Connect
- Gesamtanschlusswert 3,15 kW



### Im Geräte-Preis enthalten

- 1 Gastronorm-Behälter aus Edelstahl, gelocht
- 1 Gastronorm-Behälter aus Edelstahl, ungelocht
- 1 Rost
- 1 Steckbarer Kerntemperaturfühler
- 1 Abwasserschlauch 3 m
- 1 Wasserzulaufschlauch 3 m
- 4 Reinigungskartuschen

### Dampfbackofen Serie 200 BSP270/BSP271

- **Breite 60 cm**
- Festanschluss für Wasserzu- und -ablauf
- Vollautomatische Reinigung aller internen Leitungen mit kochendem Wasser nach jeder Anwendung
- 2000 Watt Flächengrill unter Glaskeramik mit Heissluft bis 230 °C und Dampf kombinierbar
- 85 Automatik-Programme
- 3-Punkt Kerntemperaturfühler mit genauer Garzeitangabe



### Bedienung oben

Rechtsanschlag	
BSP270101	CHF 7'790.–
Vollglastür in	CHF 7'206.29
Gaggenau Anthrazit	
BSP270111	CHF 7'790.–
Vollglastür in	CHF 7'206.29
Gaggenau Metallic	
BSP270131	CHF 7'790.–
Vollglastür in	CHF 7'206.29
Gaggenau Silber	
Linksanschlag	
BSP271101	CHF 7'790.–
Vollglastür in	CHF 7'206.29
Gaggenau Anthrazit	
BSP271111	CHF 7'790.–
Vollglastür in	CHF 7'206.29
Gaggenau Metallic	
BSP271131	CHF 7'790.–
Vollglastür in	CHF 7'206.29
Gaggenau Silber	

### Sonderzubehör

BA010301	CHF	394.–
Dreifach-Teleskop-Vollauszug	CHF	364.48
CLS10040	CHF	86.–
Reinigungs-kartuschen 4er-Set *	CHF	79.56
* 4er-Set bereits in Lieferung enthalten		
GF111100	CHF	386.–
Wasserentkalkungssystem mit Patrone	CHF	357.08
GZ010011	CHF	60.–
Aquastop-	CHF	55.50
verlängerung (Länge 2 Meter, Gesamtlänge Zu- und Ablauf 5 Meter)		

vRG	CHF	10.81
	CHF	10.–



### Im Geräte-Preis enthalten

- 1 Gastronorm-Behälter aus Edelstahl, gelocht
- 1 Gastronorm-Behälter aus Edelstahl, ungelocht
- 1 Rost
- 1 Steckbarer Kerntemperaturfühler
- 1 Abwasserschlauch 3 m
- 1 Wasserzulaufschlauch 3 m

### Dampfbackofen Serie 200 BSP260/BSP261

- **Breite 60 cm**
- Festanschluss für Wasserzu- und -ablauf
- 2000 Watt Flächengrill unter Glaskeramik mit Heissluft bis 230 °C und Dampf kombinierbar
- 85 Automatik-Programme
- 3-Punkt Kerntemperaturfühler mit genauer Garzeitangabe



### Bedienung oben

Rechtsanschlag	
BSP260101	CHF 7'250.–
Vollglastür in	CHF 6'706.75
Gaggenau Anthrazit	
BSP260111	CHF 7'250.–
Vollglastür in	CHF 6'706.75
Gaggenau Metallic	
BSP260131	CHF 7'250.–
Vollglastür in	CHF 6'706.75
Gaggenau Silber	
Linksanschlag	
BSP261101	CHF 7'250.–
Vollglastür in	CHF 6'706.75
Gaggenau Anthrazit	
BSP261111	CHF 7'250.–
Vollglastür in	CHF 6'706.75
Gaggenau Metallic	
BSP261131	CHF 7'250.–
Vollglastür in	CHF 6'706.75
Gaggenau Silber	

### Sonderzubehör

BA010301	CHF	394.–
Dreifach-Teleskop-Vollauszug	CHF	364.48
GF111100	CHF	386.–
Wasserentkalkungssystem mit Patrone	CHF	357.08
GF121110	CHF	205.–
Ersatzpatrone für Wasserentkalkungssystem	CHF	189.64
GZ010011	CHF	60.–
Aquastop-	CHF	55.50
verlängerung (Länge 2 Meter, Gesamtlänge Zu- und Ablauf 5 Meter)		

vRG	CHF	10.81
	CHF	10.–



### Im Geräte-Preis enthalten

- 1 Gastronorm-Behälter aus Edelstahl, gelocht
- 1 Gastronorm-Behälter aus Edelstahl, ungelocht
- 1 Rost
- 1 Steckbarer Kerntemperaturfühler

### Dampfbackofen Serie 200 BSP250/BSP251

- **Breite 60 cm**
- 2 Wassertanks für Frisch- und Brauchwasser à 1,7 Liter
- 2000 Watt Flächengrill unter Glaskeramik mit Heissluft bis 230 °C und Dampf kombinierbar
- 85 Automatik-Programme
- 3-Punkt Kerntemperaturfühler mit genauer Garzeitangabe



### Bedienung oben

Rechtsanschlag	
BSP250101	CHF 6'530.–
Vollglastür in	CHF 6'040.70
Gaggenau Anthrazit	
BSP250111	CHF 6'530.–
Vollglastür in	CHF 6'040.70
Gaggenau Metallic	
BSP250131	CHF 6'530.–
Vollglastür in	CHF 6'040.70
Gaggenau Silber	
Linksanschlag	
BSP251101	CHF 6'530.–
Vollglastür in	CHF 6'040.70
Gaggenau Anthrazit	
BSP251111	CHF 6'530.–
Vollglastür in	CHF 6'040.70
Gaggenau Metallic	
BSP251131	CHF 6'530.–
Vollglastür in	CHF 6'040.70
Gaggenau Silber	

### Bedienung oben

Linksanschlag	
BSP251101	CHF 6'530.–
Vollglastür in	CHF 6'040.70
Gaggenau Anthrazit	
BSP251111	CHF 6'530.–
Vollglastür in	CHF 6'040.70
Gaggenau Metallic	
BSP251131	CHF 6'530.–
Vollglastür in	CHF 6'040.70
Gaggenau Silber	

vRG	CHF	10.81
	CHF	10.–
Sonderzubehör		
BA010301	CHF	394.–
Dreifach-Teleskop-Vollauszug	CHF	364.48





## Im Geräte-Preis enthalten

- 1 Gastronorm-Behälter aus Edelstahl, gelocht
- 1 Gastronorm-Behälter aus Edelstahl, ungelocht
- 1 Rost

## Dampfgarer Serie 200

## BSP220/BSP221

- Breite 60 cm
- 1 Wassertank 1,7 Liter
- Druckloses Dämpfen mit 100 % Feuchte bei Temperaturen von 30 °C bis 100 °C
- Trocknungsprogramm für Innenraum (Decke und Seitenwände)
- Gesamtanschlusswert 2,75 kW

## Bedienung oben

## Rechtsanschlag

BSP220101	CHF	5'440.-
Vollglastür in	CHF	5'032.38
Gaggenau Anthrazit		
BSP220111	CHF	5'440.-
Vollglastür in	CHF	5'032.38
Gaggenau Metallic		
BSP220131	CHF	5'440.-
Vollglastür in	CHF	5'032.38
Gaggenau Silber		

vRG	CHF	10.81
	CHF	10.-

## Bedienung oben

## Linksanschlag

BSP221101	CHF	5'440.-
Vollglastür in	CHF	5'032.38
Gaggenau Anthrazit		
BSP221111	CHF	5'440.-
Vollglastür in	CHF	5'032.38
Gaggenau Metallic		
BSP221131	CHF	5'440.-
Vollglastür in	CHF	5'032.38
Gaggenau Silber		

## Hinweis

Festanschluss, Anschlusskabel 1,8 m ohne Stecker im Lieferumfang enthalten.

## GEMEINSAME AUSSTATTUNGSMERKMALE MIKROWELLEN-BACKOFEN SERIE 200

- Puristisches Design: flächenbündig integriert
- Einzel- und Kombibetrieb von Mikrowelle und Grill
- Gleichmässige Mikrowellenleistung durch Innowave (Invertertechnologie)
- 1000 Watt Mikrowelle
- Mikrowellenbetrieb mit 5 Leistungsstufen
- Grosser Edelstahlgarraum mit Glaskeramikkboden
- Gesamter Innenraum ist nutzbar durch externe Mikrowellenerzeugung



## Im Geräte-Preis enthalten

- 1 Kombirost
- 1 Glaswanne

## Mikrowellen-Backofen Serie 200

## BMP250/BMP251

- Breite 60 cm
- Backofenbetrieb mit 4 Heizmethoden bis 250 °C
- Schneller und leistungsstarker Quarzgrill mit 2000 Watt
- 15 Automatik-Programme
- Garraumvolumen 36 Liter
- Vollmassiver Edelstahlstangengriff
- Gesamtanschlusswert 3,1 kW

## Bedienung oben

## Rechtsanschlag

BMP250100	CHF	5'120.-
Vollglastür in	CHF	4'736.36
Gaggenau Anthrazit		
BMP250110	CHF	5'120.-
Vollglastür in	CHF	4'736.36
Gaggenau Metallic		
BMP250130	CHF	5'120.-
Vollglastür in	CHF	4'736.36
Gaggenau Silber		

vRG	CHF	10.81
	CHF	10.-

## Bedienung oben

## Linksanschlag

BMP251100	CHF	5'120.-
Vollglastür in	CHF	4'736.36
Gaggenau Anthrazit		
BMP251110	CHF	5'120.-
Vollglastür in	CHF	4'736.36
Gaggenau Metallic		
BMP251130	CHF	5'120.-
Vollglastür in	CHF	4'736.36
Gaggenau Silber		

## Hinweis

Anschlusskabel 1,5 m. Stecker ist nicht im Lieferumfang enthalten.



## Im Geräte-Preis enthalten

- 1 Glaswanne
- 1 Rost

## Mikrowelle mit Grill Serie 200

## BMP224/BMP225

- Breite 60 cm
- Grill mit 1300 Watt
- 10 Automatik-Programme
- Garraumvolumen 21 Liter
- Gesamtanschlusswert 2,0 kW

## Bedienung unten

## Rechtsanschlag

BMP224100	CHF	2'410.-
Vollglastür in	CHF	2'229.42
Gaggenau Anthrazit		
BMP224110	CHF	2'410.-
Vollglastür in	CHF	2'229.42
Gaggenau Metallic		
BMP224130	CHF	2'410.-
Vollglastür in	CHF	2'229.42
Gaggenau Silber		

vRG	CHF	6.01
	CHF	5.56

## Bedienung unten

## Linksanschlag

BMP225100	CHF	2'410.-
Vollglastür in	CHF	2'229.42
Gaggenau Anthrazit		
BMP225110	CHF	2'410.-
Vollglastür in	CHF	2'229.42
Gaggenau Metallic		
BMP225130	CHF	2'410.-
Vollglastür in	CHF	2'229.42
Gaggenau Silber		

## Hinweis

Anschlusskabel 1,7 m mit Stecker im Lieferumfang enthalten.

## GEMEINSAME AUSSTATTUNGSMERKMALE ESPRESSO-VOLLAUTOMAT SERIE 200

- Puristisches Design: flächenbündig integriert
- Grifflose Tür mit seitlicher Türöffnung und 110° Öffnungswinkel
- TFT-Touch Display mit Edelstahl-Drehknebel
- Durchlauferhitzer für sofortigen Kaffeebezug und konstante Brühtemperatur
- Leises, langlebiges Profi-Keramikmahlwerk
- Zubereitung von 12 verschiedenen Getränken auf Knopfdruck
- Personalisierungsfunktion
- Elektronische Füllstandskontrolle für Milch, Wasser und Kaffeebohnen
- Innenbeleuchtung mit LED
- Integrierte Milchwaage für perfekten Milchbezug
- Aussenbeleuchtung mit 7 verschiedenen Lichtszenarien
- Vollautomatisches Spülprogramm
- Automatische Dampfreinigung des Milchsystems nach jedem Bezug
- Pumpendruck 19 bar
- Perfekte Temperatur für Tee und Heissgetränke in 10 Stufen
- Home Connect



### Espresso-Vollautomat Serie 200 CMP250

- Breite 60 cm
- 2,4 Liter Wassertank
- Gesamtanschlusswert 1,6 kW

### Bedienung oben

#### Türanschlag Links

<b>CMP250102</b>	<b>CHF 4'710.-</b>
Vollglastür in Gaggiano Anthrazit	CHF 4'357.08
<b>CMP250112</b>	<b>CHF 4'710.-</b>
Vollglastür in Gaggiano Metallic	CHF 4'357.08
<b>CMP250132</b>	<b>CHF 4'710.-</b>
Vollglastür in Gaggiano Silber	CHF 4'357.08

vRG	CHF 6.01
	CHF 5.56

### Im Geräte-Preis enthalten

1	Montageschrauben
1	Messlöffel
1	Teststreifen f. Wasserhärtegrad-Bestimmung
1	Milchbehälter isoliert
1	Verbindungsschlauch zu Milchküse
1	Milchsteigrohr



### Hinweis

Anschlusskabel 1,7 m mit Stecker im Lieferumfang enthalten.

## GEMEINSAME AUSSTATTUNGSMERKMALE VAKUUMIERSCHUBLADE SERIE 200

- Ideal kombinierbar mit 45er Kompaktgeräten
- Profivakuuierer mit Niederdruckkammersystem
- Drei Vakuumierstufen für das Vakuumieren in der Kammer, max. 99 %
- Drei Vakuumierstufen für das Vakuumieren ausserhalb der Kammer, max. 90 %
- Automatische Anschlusserkennung des Adapters für externes Vakuumieren
- Verschlüsse zum externen Vakuumieren von Flaschen
- Vakuumierguterhöhung
- Clip zur Fixierung des Vakuumierbeutels
- Hygienische Edelstahl-Vakuumierkammer, nutzbare Höhe bis zu 80 mm
- Gesamtanschlusswert 0,32 kW



Vakuumierschublade Serie 200  
DVP221

- Breite 60 cm
- Höhe 14 cm
- Puristisches Design: flächenbündig integriert
- Schublade mit Push-to-open Öffnungssystem



DVP221100	CHF 4'210.-
Glasfront in	CHF 3'894.54
Gaggenau Anthrazit	

DVP221110	CHF 4'210.-
Glasfront in	CHF 3'894.54
Gaggenau Metall	

DVP221130	CHF 4'210.-
Glasfront in	CHF 3'894.54
Gaggenau Silber	

vRG	CHF 10.81
	CHF 10.-

### Im Geräte-Preis enthalten

- 50 Vakuumierbeutel klein 180 mm x 280 mm
- 50 Vakuumierbeutel gross 240 mm x 350 mm
- 1 Vakuumierguterhöhung, dient gleichzeitig als Aufbewahrungsbox für das Zubehör
- 1 Vakuumierschlauch
- 1 Adapter für externes Vakuumieren
- 3 Flaschenverschlüsse

### Tip

- Anwendungsmöglichkeiten und Vorteile Vakuumierschublade:
- Vakuumierte Lebensmittel sind 5 - 10x länger haltbar im Kühlschrank und Gefriergerät
  - Kein Gefrierbrand durch Sauerstoffentzug
  - Marinieren von Fleisch
  - Herstellen von Mixgetränken
  - Aromatisieren von Lebensmitteln
  - Lebensmittel werden zarter
  - Farben und Aromen werden intensiver
  - Vorbereitung für Sous-vide-Garen
  - Vakuumiertes Silber läuft nicht an
  - Umweltschonendes Vakuumieren in Weckgläsern und Twist-off-Gläsern
  - Externes Vakuumieren und Wiederverschliessen von bereits geöffneten Flaschen: Weine, Spritosen und Säfte ohne Kohlensäure erhält die Qualität und die Aromen der Getränke



Vakuumierschublade Serie 400  
DV061

- Breite 60 cm
- Höhe 14 cm
- Passend zur Serie 400 und 200
- Ideal integrierbar mit der Möbelfront einsetzbar auch unter der Arbeitsplatte
- Gedämpfter Einzug
- Die Einrastfunktion verhindert den Einzug der Schublade beim Vakuumieren

DV061100	CHF 4'050.-
voll integrierbar	CHF 3'746.53
Griffmulde	

vRG	CHF 10.81
	CHF 10.-

### Im Geräte-Preis enthalten

- 50 Vakuumierbeutel klein 180 mm x 280 mm
- 50 Vakuumierbeutel gross 240 mm x 350 mm
- 1 Vakuumierguterhöhung, dient gleichzeitig als Aufbewahrungsbox für das Zubehör
- 1 Vakuumierschlauch
- 1 Adapter für externes Vakuumieren
- 3 Flaschenverschlüsse

### Tip

- Bei der voll integrierten Variante ist ein Griff oder einer Griffmulde erforderlich.

### Hinweis

Anschlusskabel 1,5 m mit Stecker im Lieferumfang enthalten.

## GEMEINSAME AUSSTATTUNGSMERKMALE WÄRMESCHUBLADE SERIE 200

- Puristisches Design: flächenbündig integriert
- Schublade mit Push-to-open Öffnungssystem
- Bedienung mittels Sensortasten
- 16 zusätzliche Programme mit Home Connect\*
- Hygienischer Edelstahlinnenraum mit Glasboden
- Direkte Temperaturwahl im Temperaturbereich von 30 °C bis 80 °C
- Gesamtanschlusswert 0,82 kW



### Wärmeschublade Serie 200

#### WSP222

- Breite 60 cm
- Höhe 29 cm
- Ideal kombinierbar mit einem 60 cm Backofen (88er Nische)
- Fassungsvermögen Menügeschirr für 12 Personen

WSP222102	CHF 1'900.-	vRG	CHF 6.01
Glasfront in	CHF 1'757.63		CHF 5.56
Gaggenau Anthrazit			
WSP222112	CHF 1'900.-		
Glasfront in	CHF 1'757.63		
Gaggenau Metallic			
WSP222132	CHF 1'900.-		
Glasfront in	CHF 1'757.63		
Gaggenau Silber			



### Wärmeschublade Serie 200

#### WSP221

- Breite 60 cm
- Höhe 14 cm
- Ideal kombinierbar mit einem 45 cm hohen Kompaktgerät (60er Nische)
- Fassungsvermögen Menügeschirr für 6 Personen

WSP221102	CHF 1'800.-	vRG	CHF 6.01
Glasfront in	CHF 1'665.12		CHF 5.56
Gaggenau Anthrazit			
WSP221112	CHF 1'800.-		
Glasfront in	CHF 1'665.12		
Gaggenau Metallic			
WSP221132	CHF 1'800.-		
Glasfront in	CHF 1'665.12		
Gaggenau Silber			

### Anwendungsmöglichkeiten und Vorteile von Wärmeschubladen

Anwendung	Temperatur (°C)	Zeit (min)
Tassen vorwärmen	50	40 – 60
Geschirr vorwärmen	60	50 – 70
Speisen warmhalten	70	60 – 80
Niedertemperaturgaren	80	70 – 80
Temperaturbereich	50	30 – 80
Niedertemperaturgaren – Kleine Fleischstücke*	80	20 – 30
Niedertemperaturgaren – Mittelgrosse Fleischstücke*	80	75 – 120
Niedertemperaturgaren – Grosse Fleischstücke*	80	120 – 180
Steak warmhalten*	50	5 – 10

\* Programm nur mit Home Connect

Anwendung	Temperatur (°C)	Zeit (min)
Schokolade schmelzen*	60	30 – 45
Butter schmelzen*	80	30 – 45
Joghurt*	45	420
Kräuter trocknen*	60	90
Früchte trocknen*	70	420 – 480
Schmoren*	80	900
Flaches Gebäck erwärmen*	80	10 – 60
Öl aromatisieren*	80	90 – 120
Aufwärmen von Handtüchern*	80	60
Auftauen*	60	15 – 60
Sanftes Auftauen*	40	45 – 60
Teig gehen lassen*	40	45 – 60



#### Hinweis

Anschlusskabel 1,8 m mit Stecker im Lieferumfang enthalten.



Backofen EB333

Backofen Serie 400

Backofen Serie 200

Kochfeld Serie 400

Kochfeld Serie 200

Lüftungsgeräte

Kältegeräte

Geschirrspüler

## SONDERZUBEHÖR SERIE 200

**BA016105** CHF **460.-**  
Für Backofen 60 cm CHF 425.53  
Auszugssystem  
Teleskop-Vollauszug und pyrolysefester  
Gussrahmen



**BA026115** CHF **112.-**  
Für Backofen 60 cm CHF 103.61  
Backblech, emailliert  
Breite 46,5 cm, Länge 36,5 cm,  
Tiefe 1,5 cm



**BA036105** CHF **83.-**  
Für Backofen 60 cm CHF 76.78  
Grillrost, verchromt  
mit Füßen  
Breite 45,5 cm, Länge 36,5 cm



**BA226105** CHF **112.-**  
Für Backofen 60 cm CHF 103.61  
Grillwanne, emailliert  
Breite 46,5 cm, Länge 36,5 cm,  
Tiefe 3,0 cm



**BA056133** CHF **436.-**  
Für Backofen 60 cm CHF 403.33  
Backstein  
Inkl. Backsteinträger und Pizzaschieber  
(Heizkörper separat bestellen)  
Nicht in Verbindung mit Auszugssystem



**BS020002** CHF **85.-**  
Pizzaschieber, CHF 78.63  
2er-Set



**GN340230** CHF **897.-**  
Gastronorm-Bräter CHF 829.79  
aus Aluminiumguss  
GN 2/3, Höhe 165 mm, antihaft-  
beschichtet, inklusive Haltebügel für  
Auszug  
Zum Anbraten im Backofen mit  
Bräterfunktion  
Unter- und Oberteil sind separat als  
Auflaufform verwendbar, Höhe 100  
bzw. 65 mm  
Für Backofen mit Heizkörper  
BA056115, BA056125 oder BA058115  
und Auszugssystem BA016 oder  
BA018 (beide separat bestellen) sowie  
Dampfback- und -garofen  
Länge 35,2 cm, Breite 32,5 cm,  
Höhe 16,5 cm



**BA056115** CHF **169.-**  
Heizkörper 230V für CHF 156.34  
Backstein und Gastronorm-Bräter  
**BA056125** CHF **191.-**  
Heizkörper 400V für CHF 176.69  
Backstein und Gastronorm-Bräter

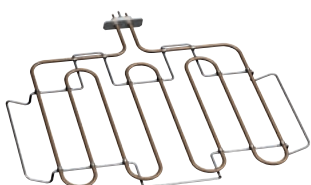

**BA046117** CHF **148.-**  
Glaswanne für CHF 136.91  
Backofen 60 cm und  
Dampfbackofen  
Breite 45,5 cm, Länge 36,3 cm,  
Tiefe 2,4 cm



**BA010301** CHF **394.-**  
3-Fach-Vollauszug CHF 364.48  
Teleskopschienen passend  
für alle Dampfbacköfen  
ausser Serie 200 Dampfgarer



**BA020361** CHF **147.-**  
Behälter Edelstahl CHF 135.99  
ungelocht 5,4 L  
(max. 230 °C)  
Breite 45 cm, Länge 38 cm,  
Tiefe 4 cm



**BA020370** CHF **181.-**  
Behälter Edelstahl CHF 167.44  
gelocht  
(max. 230 °C)  
Breite 45,5 cm, Länge 37,5 cm,  
Tiefe 3,0 cm



**BA020381** CHF **268.-**  
Garbehälter, CHF 247.92  
antihaftbeschichtet, ungelocht 5,4 L  
Breite 45 cm, Länge 38 cm,  
Tiefe 4 cm



**BA020390** CHF **302.-**  
Behälter antihaft CHF 279.37  
gelocht  
für Dampfbacköfen  
Breite 45,5 cm, Länge 37,5 cm,  
Tiefe 3,0 cm



**BA220360** CHF **126.-**  
Behälter Edelstahl CHF 116.56  
ungelocht für Dampfgarer  
Breite 45,5 cm, Länge 37,5 cm,  
Tiefe 3,0 cm



**BA220370** CHF **159.-**  
Behälter Edelstahl CHF 147.09  
gelocht  
für Dampfgarer  
Breite 45,5 cm, Länge 37,5 cm,  
Tiefe 3,0 cm



**GN114230** CHF **101.-**  
Gastronorm-Behälter CHF 93.43  
aus Edelstahl,  
GN 2/3  
ungelocht, 3 L, Breite 32,5 cm,  
Länge 35,4 cm, Tiefe 4 cm



**GN124230 CHF 134.–**  
Gastronorm-Behälter CHF 123.96  
aus Edelstahl,  
GN 2/3  
gelocht, 3 L, Breite 32,5 cm,  
Länge 35,4 cm, Tiefe 4 cm



**GN114130 CHF 79.–**  
Gastronorm-Behälter CHF 73.08  
aus Edelstahl,  
GN 1/3  
ungelocht, 1,5 L, Breite 17,6 cm,  
Länge 35,4 cm, Tiefe 4 cm



**GN124130 CHF 97.–**  
Gastronorm-Behälter CHF 89.73  
aus Edelstahl,  
GN 1/3  
gelocht, 1,5 L, Breite 17,6 cm,  
Länge 35,4 cm, Tiefe 4 cm



#### Gastronormmasse

Höhe 4 cm  
GN 1/1 Breite 32,5 cm x Länge 53 cm  
GN 2/3 Breite 32,5 cm x Länge 35,4 cm  
GN 1/3 Breite 32,5 cm x Länge 17,6 cm

**CLS10040 CHF 86.–**  
Reinigungs- CHF 79.56  
kartuschen, 4er-Set  
Für alle Dampfbacköfen der Serie 400  
und BSP 270/271 aus der Serie 200



Entkalkungstabletten, 4er-Set  
Für Dampfback- und -garöfen  
Ersatzteilnummer 17002490  
Bestellbar über E-Shop



**GF111100 CHF 386.–**  
Wasserentkalkungs- CHF 357.08  
system, für die Erstinstallation von  
Dampfbacköfen mit Festwasseran-  
schluss  
Entkalkungssystem, empfohlen falls  
Wasserhärte 7 °dH bzw. Karbonhärte  
5 °dH überschreitet  
Filterkopf mit integriertem Rückfluss-  
verhinderer und Filterpatrone  
Breite 130 mm, Höhe 265 mm,  
Tiefe 121 mm  
Zulaufschlauch 1,5 m mit  
3/4" Anschluss



**GF121110 CHF 205.–**  
Ersatzpatrone CHF 189.64  
Für Dampfbacköfen mit Festwasser-  
anschluss



**GZ010011 CHF 60.–**  
Aquastop- CHF 55.50  
Verlängerung (Länge 2 m)  
Verlängerung des Zu- und Ablauf-  
schlauchs  
Für Dampfbacköfen mit Festwasser-  
anschluss



Vakuumierbeutel, klein  
180 mm x 280 mm, 100 Stk  
Folienstärke 90 µ, lebensmittelecht  
Ersatzteilnummer 00578813  
Bestellbar über E-Shop



Vakuumierbeutel, gross  
240 mm x 350 mm, 100 Stk  
Folienstärke 90 µ, lebensmittelecht  
Ersatzteilnummer 00578814  
Bestellbar über E-Shop



**GN010330 CHF 104.–**  
Adapter für CHF 96.21  
Gastronorm-Behälter  
1/3 und 2/3, ausser BSP220/BSP221

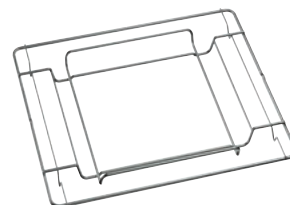





## Die Kochfeld Serie 400

Vollintegrierte Induktion Serie 400	33
Vollflächen-Induktionskochfeld Serie 400	36
Flex-Induktionskochfeld mit integriertem Lüftungssystem Serie 400	38
Vario Flex-Induktionskochfeld Serie 400	39
Vario Induktions- und Gas-Wok Serie 400	42
Gaskochfeld und Vario Gaskochfeld Serie 400	43
Vario Teppan Yaki und Grill Serie 400	44
Sonderzubehör Serie 200 und 400	44



## GEMEINSAME AUSSTATTUNGSMERKMALE VOLLINTEGRIERTE INDUKTION SERIE 400

- Kochen auf einer 12 mm Dekton Arbeitsplatte in verschiedensten Farben und Ausführungen zur Auswahl
- Arbeits- bzw. Kochfläche aus kratzfestem und hitzebeständigem Dekton (Bestellung über Cosentino)
- Zwei in die Arbeitsfläche integrierte, modulare Induktionskochfelder in unterschiedlichen Grössen perfekt kombinierbar
- Massiver Edelstahl Bedienknebel mit Leuchtring, auch in Schwarz erhältlich
- Zwölf Leistungsstufen sowie Warmhalte- und Booster-Funktion
- Lichtpunkt in unterschiedlichen Farben auf der Kochfläche als Zentrum der Kochzone
- Patentierte optische Temperaturmessung über den Lichtpunkt, sowie Bedien- und Restwärmeanzeige oder Hinweis auf fehlenden Oberflächenschutz
- Hitzeresistenter Oberflächenschutz für Kochgeschirr aus weltraumtauglichem Kunststoff (Schmelztemperatur 343 °C) schützt zudem vor Abrieb auf Kochgeschirr und Oberfläche



### Integriertes Induktionsmodul Serie 400

#### CU428\*

- Kochgeschirr-Grössen von Ø 15 bis 28 cm
- Benutzung des Kochgeschirrs direkt auf der Arbeitsfläche
- Licht als Indikation für das Zentrum der Kochzone
- Frontal an der Küchenmöbel-front montierte Bedienknebel

\* Daten unter Vorbehalt  
\*\* Voraussichtlich verfügbar ab Mai 2024

CU428100**	CHF	2'320.-
Vollintegrierte	CHF	2'146.16
Induktion Modul ø 28 cm		
Knebel muss separat bestellt werden		

vRG	CHF	2.50
	CHF	2.31

### Erforderliches Installationszubehör

CKU410010**	CHF	200.-
1 Edelstahlknebel	CHF	185.01
Serie 400 für CU421, CU428		
Elektronische Steuerung		

CKU410000**	CHF	280.-
1 Schwarzer Knebel	CHF	259.02
Serie 400 für CU421, CU428		
Elektronische Steuerung		

CA420000**	CHF	140.-
Montageset für	CHF	129.51
integrierte Induktion. Pro Küche wird ein Set benötigt.		

### Erforderliches Sonderzubehör

SP415000**	CHF	81.-
Oberflächenschutz	CHF	74.93
für Töpfe und Pfannen ø 15 – 18 cm für CU 421, CU 428		

SP419000**	CHF	91.-
Oberflächenschutz	CHF	84.18
für Töpfe und Pfannen ø 19 – 23 cm für CU 421, CU 428		

SP424000**	CHF	102.-
Oberflächenschutz	CHF	94.36
für Töpfe und Pfannen ø 24 – 28 cm für CU421, CU428		

SP400000**	CHF	340.-
Oberflächenschutz	CHF	314.52
4er-Set für Töpfe und Pfannen ø 10 – 28 cm für CU421, CU428		

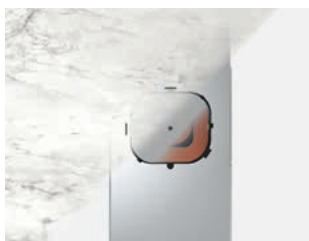

### Integriertes Induktionsmodul Serie 400

#### CU421\*

- Kochgeschirr-Grössen von Ø 10 bis 21 cm
- Benutzung des Kochgeschirrs direkt auf der Arbeitsfläche
- Licht als Indikation für das Zentrum der Kochzone
- Frontal an der Küchenmöbel-front montierte Bedienknebel

\* Daten unter Vorbehalt  
\*\* Voraussichtlich verfügbar ab Mai 2024

CU421100**	CHF	2'100.-
Vollintegrierte	CHF	1'942.65
Induktion Modul ø 21 cm		
Knebel muss separat bestellt werden		

vRG	CHF	2.50
	CHF	2.31

### Erforderliches Installationszubehör

CKU410010**	CHF	200.-
1 Edelstahlknebel	CHF	185.01
Serie 400 für CU421, CU428		
Elektronische Steuerung		

CKU410000**	CHF	280.-
1 Schwarzer Knebel	CHF	259.02
Serie 400 für CU421, CU428		
Elektronische Steuerung		

CA420000**	CHF	140.-
Montageset für	CHF	129.51
integrierte Induktion. Pro Küche wird ein Set benötigt.		

### Erforderliches Sonderzubehör

SP410000**	CHF	70.-
Oberflächenschutz	CHF	64.75
für Töpfe und Pfannen ø 10 – 14 cm für CU421		

SP415000**	CHF	81.-
Oberflächenschutz	CHF	74.93
für Töpfe und Pfannen ø 15 – 18 cm für CU421, CU428		

SP419000**	CHF	91.-
Oberflächenschutz	CHF	84.18
für Töpfe und Pfannen ø 19 – 23 cm für CU421, CU428		

SP400000**	CHF	340.-
Oberflächenschutz	CHF	314.52
4er-Set für Töpfe und Pfannen ø 10 – 28 cm für CU421, CU428		

### Hinweis

Anschlusskabel 1,5 m, ohne Stecker

## INTEGRIERTES INDUKTIONSMODUL SERIE 400 CU428100

### Integriertes Induktionsmodul Serie 400 CU428

#### Planungshinweise

Das integrierte Induktionsmodul muss unter einer Dekton Arbeitsplatte in 12 mm Stärke eingebaut werden. Die Tragfähigkeit und Stabilität muss durch geeignete Unterkonstruktionen unterstützt werden. Berücksichtigen Sie das Gerätegewicht und zusätzliche Lasten.

In der Mitte der Kochzone muss eine 10 mm grosse Bohrung vorgesehen sein zur Kennzeichnung der Kochzone sind einzuplanen.

Die Bearbeitung der Dekton Arbeitsplatte wird von lokalen Verarbeitern/Steinmetzen durchgeführt. Eine Liste der empfohlenen Verarbeiter/Steinmetze erhalten Sie von Ihrem lokalen Vertreter (Für Dekton Verarbeiter/Steinmetze: Siehe „Marking and drilling protocol for BSH Induction“ von Cosentino.)

#### Mindestabstände:

Kochzonenmitte bis zum seitlichen Rand der Arbeitsplatte 400 mm.  
Kochzonenmitte bis Vorder- und Hinterkante der Arbeitsplatte 400 mm.  
Kochzonenmitte zur nächsten Kochzonenmitte 450 mm oder 550 mm je nach Kombination.  
Mindestabstände an der Rückwand der Möbel und Öffnungen, siehe Masszeichnungen.

Funktioniert nur mit magnetischen (Induktions-) Töpfen und Pfannen.  
Für eine optimale Temperaturverteilung wird Kochgeschirr mit Sandwichboden empfohlen.

Gerätegewicht: ca. 4,7 kg.

#### Anschluss

Gesamtanschlusswert 2,7 kW.  
Anschlusskabel 1,5 m ohne Stecker.  
Länge Anschlusskabel für Bedienkebel 1 m.

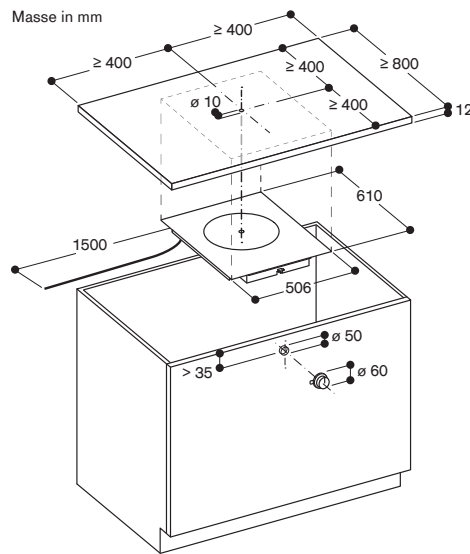

#### Querschnitt

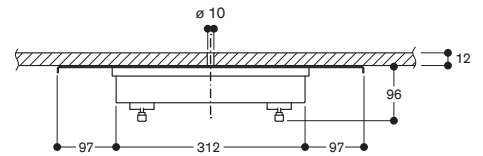

#### Masse in mm

#### Längsschnitt

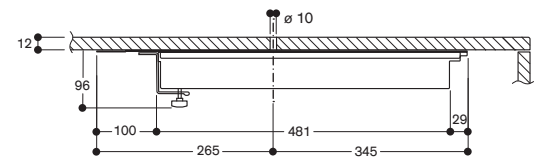

#### Masse in mm

#### Ansicht von oben

#### Masse in mm

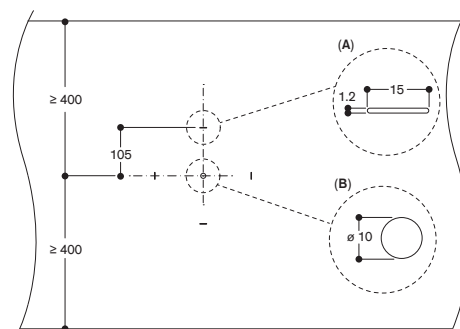

A: Oberflächengravur  
B: Bohrung

#### Montage des Bedienkebels

#### Masse in mm

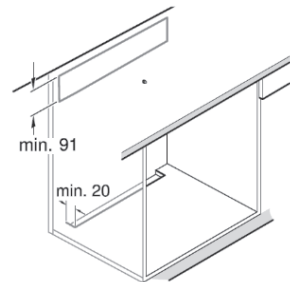
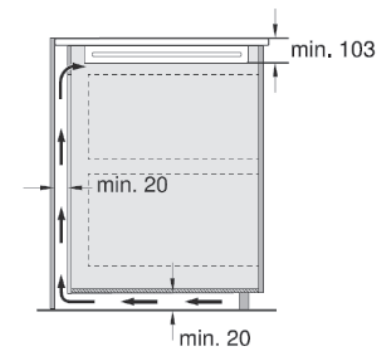
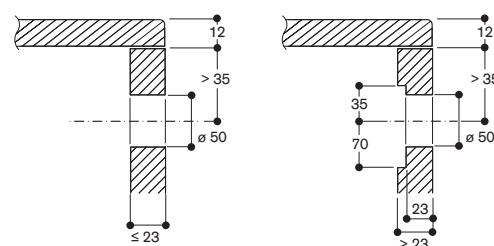

# INTEGRIERTES INDUKTIONSMODUL SERIE 400 CU421100

## Integriertes Induktionsmodul Serie 400 CU421

### Planungshinweise

Das integrierte Induktionsmodul muss unter einer Dekon Arbeitsplatte in 12 mm Stärke eingebaut werden. Die Tragfähigkeit und Stabilität muss durch geeignete Unterkonstruktionen unterstützt werden. Berücksichtigen Sie das Gerätegewicht und zusätzliche Lasten.

In der Mitte der Kochzone muss eine 10 mm grosse Bohrung vorgesehen werden. Gravuren zur Kennzeichnung der Kochzone sind einzuplanen.

Die Bearbeitung der Dekon Arbeitsplatte wird von lokalen Verarbeitern/Steinmetzen durchgeführt. Eine Liste der empfohlenen Verarbeiter/Steinmetze erhalten Sie von Ihrem lokalen Ansprechpartner (Für Dekon Verarbeiter/Steinmetze: Siehe Spezifikationsblatt „Marking and drilling protocol for BSH Induction“ von Cosentino.)

### Mindestabstände:

Kochzonenmitte bis zum seitlichen Rand der Arbeitsplatte 350 mm.  
Kochzonenmitte bis Vorder- und Hinterkante der Arbeitsplatte 400 mm.  
Kochzonenmitte zur nächsten Kochzonenmitte 350 mm oder 450 mm je nach Kombination.  
Mindestabstände an der Rückwand der Möbel und Öffnungen, siehe Massezeichnungen.

Funktioniert nur mit magnetischen (Induktions-) Töpfen und Pfannen.  
Für eine optimale Temperaturverteilung wird Kochgeschirr mit Sandwichboden empfohlen.  
Gerätegewicht: ca. 4,5 kg.

### Anschluss

Gesamtanschlusswert 2,3 kW.  
Anschlusskabel 1,5 m ohne Stecker.  
Länge Anschlusskabel für Bedienknebel 1 m.

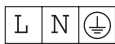

### Planungsbeispiel

2 mittlere Module und 1 grosses Modul  
CU421100 und CU428100 und CU421100

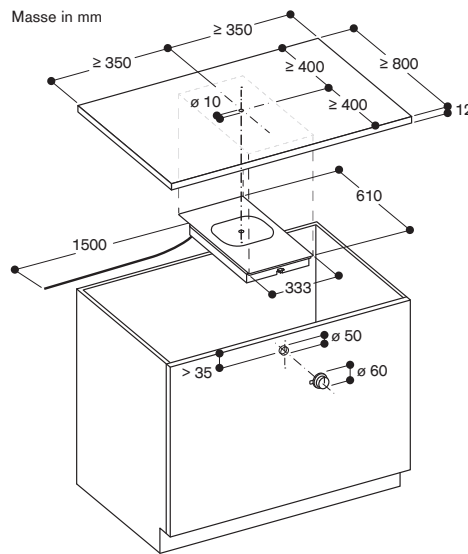
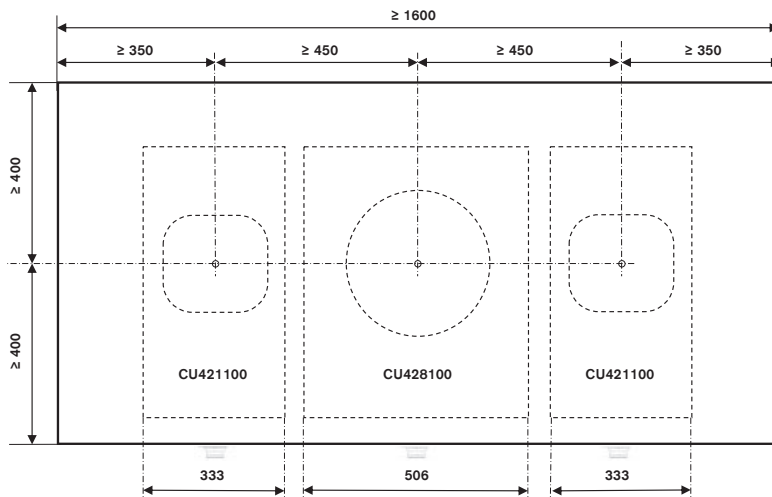

### Querschnitt

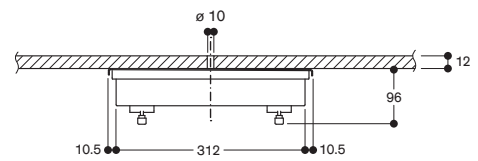

### Masse in mm

### Längsschnitt

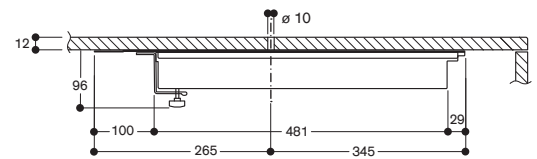

### Masse in mm

### Ansicht von oben

### Masse in mm

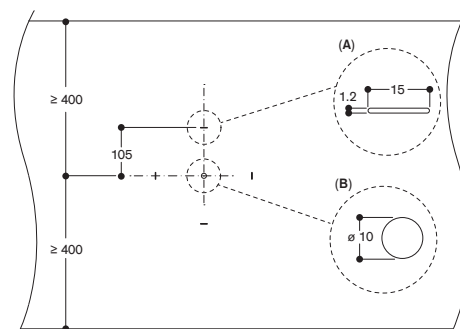

A: Oberflächengravur  
B: Bohrung

### Montage des Bedienknebels

### Masse in mm

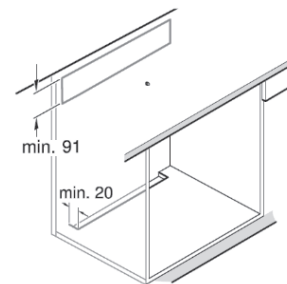
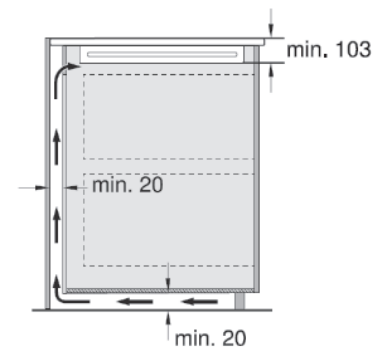
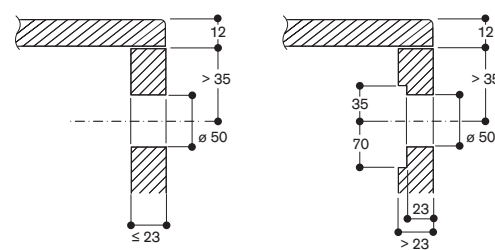

### Liste der Komponenten (Edelstahlknebel)

- 1 x CU428100 Integriertes Induktionsmodul ø 28 cm
- 2 x CU421100 Integriertes Induktionsmodul ø 21 cm
- 3 x CKU410010 1 Knebel, integrierte Induktion, Edelstahl
- 1 x CA420000 Montageset für integrierte Induktion
- 1 x SP400000 Set mit erweitertem Oberflächenschutz (4 Stück) für Töpfe und Pfannen ø 10-28 cm

### Liste der Komponenten (Schwarzer Knebel)

- 1 x CU428100 Integriertes Induktionsmodul ø 28 cm
- 2 x CU421100 Integriertes Induktionsmodul ø 21 cm
- 3 x CKU410000 1 Knebel, integrierte Induktion, Schwarz
- 1 x CA420000 Montageset für integrierte Induktion
- 1 x SP400000 Set mit erweitertem Oberflächenschutz (4 Stück) für Töpfe und Pfannen ø 10-28 cm

### Empfohlene Lüftungsgeräte

- AC400
- AC250

## GEMEINSAME AUSSTATTUNGSMERKMALE VOLLFLÄCHEN-INDUKTIONSKOCHFELD SERIE 400

- Opakes tiefschwarzes Glas
- Mit 3 mm vollmassivem Edelstahlrahmen oder rahmenlos
- Grenzenloses Kochvergnügen durch freies Platzieren des Kochgeschirrs
- Integriertes TFT-Touch-Display mit intuitiver Bedienung
- Alle Grössen und Formate von Kochgeschirr einsetzbar
- Maximale Leistung für grosses Kochgeschirr mit bis zu 5,5 kW
- Teppan Funktion mit zweigeteilter Zone
- Booster Funktion
- Profikoch-Funktion: flexible Einteilung des Kochfelds in vertikale, verschiebbare Zonen. Kochfeld schaltet sich nicht ab, die Leistung wird durch den Topf angesteuert
- Dynamisches Kochen (horizontale Zonen), Verschieben des Topfes von Anbraten, Fortkochen bis hin zum Warmhalten
- Kochsensor-Funktion von 70 °C bis 180 °C in 5 °C Schritt genau einstellbar; d.h. vom Warmhalten über Pochieren bis hin zum Frittieren exakt steuerbar auf allen Kochzonen
- Bedienung von Lüftungsgeräten direkt vom Kochfeld aus
- Home Connect



Vollflächen-Induktionskochfeld  
Serie 400  
**CX492**

- Breite 90 cm
- 56 Induktoren
- Bis zu 6 Töpfe
- Gesamtanschlusswert 7,4 kW

<b>CX492111</b>	<b>CHF 7'720.-</b>
Edelstahlrahmen	CHF 7'141.54
Einbau: flächenbündig oder aufgesetzt	
Kombinierbar mit weiteren Geräten der Serie 400	
<b>CX492101</b>	<b>CHF 7'720.-</b>
Rahmenlos	CHF 7'141.54
Einbau: nur flächenbündig	

vRG	CHF	10.81
	CHF	10.-

Im Geräte-Preis enthalten

1 Kochsensor

Sonderzubehör

<b>GN232110</b>	<b>CHF 636.-</b>
Teppan Yaki Platte	CHF 588.34
aus Mehrschichtenmaterial, GN 1/1	
Für Vollflächeninduktions-Kochfelder	
<b>CA051301</b>	<b>CHF 250.-</b>
Teppan Yaki Platte	CHF 231.27
aus Mehrschichtenmaterial	



Vollflächen-Induktionskochfeld  
Serie 400  
**CX482**

- Breite 80 cm
- 48 Induktoren
- Bis zu 5 Töpfe
- Gesamtanschlusswert 7,4 kW

<b>CX482111</b>	<b>CHF 6'770.-</b>
Edelstahlrahmen	CHF 6'262.72
Einbau: flächenbündig oder aufgesetzt	
Kombinierbar mit weiteren Geräten der Serie 400	
<b>CX482101</b>	<b>CHF 6'770.-</b>
Rahmenlos	CHF 6'262.72
Einbau: nur flächenbündig	

vRG	CHF	10.81
	CHF	10.-

Im Geräte-Preis enthalten

1 Kochsensor

Sonderzubehör

<b>GN232110</b>	<b>CHF 636.-</b>
Teppan Yaki Platte	CHF 588.34
aus Mehrschichtenmaterial, GN 1/1	
Für Vollflächeninduktions-Kochfelder	
<b>CA051301</b>	<b>CHF 250.-</b>
Teppan Yaki Platte	CHF 231.27
aus Mehrschichtenmaterial	

### Hinweis

Festanschluss, Anschlusskabel 1,5 m ohne Stecker im Lieferumfang enthalten.





## Gaggenau Bedienknebel

### Souveräne Bedienung

Die beleuchteten Bedienknebel der Serie 400, wahlweise in Edelstahl oder Schwarz, zeigen an, welche Kochzone gerade benutzt wird oder abkühlt.

Wie in der Profiküche werden die Knebel frontal an der Küchenmöbelfront angebracht und sorgen so für eine intuitive Bedienung, ohne vom Kochgeschehen abzulenken.



Edelstahl Bedienknebel



Schwarzer Bedienknebel



Beleuchtete Edelstahl Bedienknebel



Schwarze, beleuchtete Bedienknebel

#### Hinweis

Kochfeld und Knebel müssen separat bestellt werden.

## GEMEINSAME AUSSTATTUNGSMERKMALE FLEX-INDUKTIONSKOCHFELD MIT INTEGRIERTEM LÜFTUNGSSYSTEM SERIE 400

- Opakes tiefschwarzes Glas
- Automatische, stufenlose Leistungsanpassung durch Luftqualitätssensor
- Rahmenlos, für flächenbündigen Einbau
- Hocheffizientes Lüftungssystem im Kochfeld
- Neue puristische Anmutung durch dezente Kochzonenmarkierungen und ebene, schlanke Lüftungsöffnung
- Hochwertige elegante Abdeckung aus Zinkdruckguss, spülmaschinenfest
- Zweistufiger Überlaufschutz 0,9 Liter
- Leistungsstarke Motorentechnik im Abluft- und Umluftbetrieb
- Einfache Planung im Abluft- oder Umluftbetrieb
- Luftleistung nach EN 61591 Abluft 636 m<sup>3</sup>/h, Umluft 627 m<sup>3</sup>/h
- Zwei schwarze Filterkassetten, spülmaschinenfest
- 4 Aktivkohlefilter von oben leicht zu entnehmen
- Hohe Performance bei angenehm leisem Betrieb mit nur 67 dB (nach EN 60704-3) durch BLDC-Motorentechnik
- Home Connect



Flex-Induktionskochfeld mit integriertem Lüftungssystem Serie 400  
CV492 / CV482

- Bedienung mit massiven Bedienknäbel wahlweise in Edelstahl oder schwarz
- Anwendungsbezogene Steuerung aller Funktionen über zweifarbige Anzeige
- CV492: Zwei Kochzonen mit zwei Flex-Induktoren 20 x 23 cm, mit der automatischen Zuschaltung des fünften Induktors, 30 x 23 cm Gesamtlänge 40 cm
- CV482: Zwei Kochzonen mit zwei Flex-Induktoren 20 x 24 cm Gesamtlänge 40 cm
- Profi-Kochfunktion: auf einen Tastendruck drei verschiedene Leistungsstufen auf allen Kochzonen sofort verfügbar. Leistungsansteuerung durch Verschieben der Töpfe
- Bratsensor auf allen Flex-Zonen: für Bratsensorpfannen, Teppan Yaki und Grillplatte
- Bei Umluftbetrieb 4 Aktivkohlefilter zur einfachen Entnahme von oben
- Bei Abluftbetrieb 4 Akustikfilter zur Geräuschminimierung
- Intervalllüften
- Gesamtanschlusswert 7,4 kW

CV492105 **CHF 6'100.-**  
Rahmenlos, CHF 5'642.92  
Breite 90cm

Einbau: nur flächenbündig  
Abluft-/Umluftbetrieb  
Lieferung ohne Verrohrung  
Knebel müssen separat bestellt werden

CV482105 **CHF 5'300.-**  
Rahmenlos, CHF 4'902.87  
Breite 80cm

Einbau: nur flächenbündig  
Abluft-/Umluftbetrieb  
Lieferung ohne Verrohrung  
Knebel müssen separat bestellt werden

vRG CHF 10.81  
CHF 10.-

### Erforderliches Installationszubehör

CKI440010 **CHF 850.-**  
Edelstahlknebel CHF 786.31  
Serie 400 für VI462, VI482, CV492  
Elektronische Steuerung.

Im Lieferumfang enthalten sind 4 Knebel.

CKI440000 **CHF 1'130.-**  
Schwarze Knebel CHF 1'045.33  
Serie 400 für VI462, VI482, CV492  
Elektronische Steuerung.

Im Lieferumfang enthalten sind 4 Knebel.

CA082011 **CHF 235.-**  
Set ungeführte Umluft CHF 217.39

CA082061 **CHF 254.-**  
Set geführte Umluft CHF 234.97  
inkl. Verrohrung für 60 cm tiefe  
Arbeitsplatten

CA082071 **CHF 254.-**  
Set geführte Umluft CHF 234.97  
inkl. Verrohrung für 70 cm tiefe  
Arbeitsplatten

CA084010 **CHF 76.-**  
Set für Abluftbetrieb CHF 70.31

### Sonderzubehör

CA051301 **CHF 250.-**  
Teppan Yaki Platte CHF 231.27  
aus Mehrschichtenmaterial  
Für Flex-Induktionskochfeld

CA052300 **CHF 320.-**  
Grillplatte aus CHF 296.02  
Aluminiumguss; Antihftbeschichtet  
Für Flex-Induktionskochfeld

CA282112 **CHF 164.-**  
Ersatzfilter: CHF 151.71  
4 Aktivkohlefilter mit hocheffizienter  
Geruchsreduktion für Umluftbetrieb

### Hinweis

Festanschluss, Anschlusskabel 1,5 m ohne Stecker im Lieferumfang enthalten.

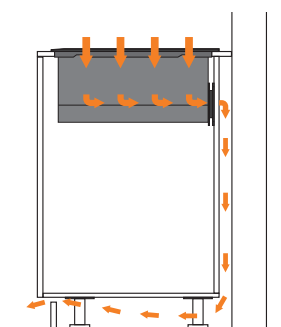

Ungeführte Umluft  
Set CA082011

Bestehend aus 4 Aktivkohlefiltern mit besonders hoher Geruchsreduktion und Teleskopanschlussstützen

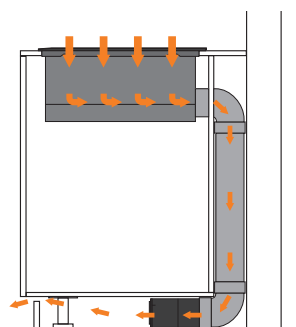
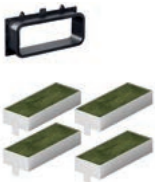

Geführte Umluft  
Set CA082061

Inkl. Verrohrung für 60 cm tiefe  
Arbeitsplatten  
Set CA082071  
Inkl. Verrohrung für 70 cm tiefe  
Arbeitsplatten

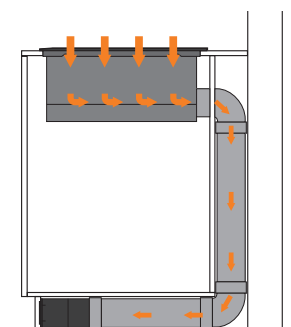
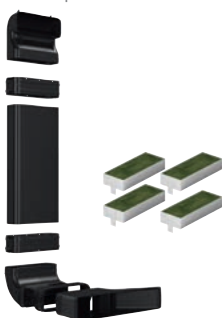

Abluft  
Set CA084010

Bestehend aus 4 Akustikfiltern  
Weitere Verrohrung individuell planbar





## GEMEINSAME AUSSTATTUNGSMERKMALE VARIO FLEX-INDUKTIONSKOCHFELDER SERIE 400

- Opakes tiefschwarzes Glas
- Mit 3 mm vollmassivem Edelstahlrahmen oder rahmenlos
- Bedienung mit massiven Bedienknebel wahlweise in Edelstahl oder schwarz
- Kochfelder vollelektronisch über Knebel gesteuert
- Bedienung von steuerbaren Lüftungsgeräten direkt vom Kochfeld aus
- Die Position der Knebel kann variiert werden
- Flex-Funktion zur Kombination mehrerer Flex-Induktoren
- Übersichtliche, zweifarbige Anzeige der Zonen und Stufen auf dem Kochfeld
- Bratsensoren zur perfekten Ansteuerung der Pfannentemperatur in 5 Stufen
- Home Connect



Vario Flex-Induktionskochfeld  
Serie 400  
**VI492**

- **Breite 90 cm**
- Wok-Funktion: hohe Leistung (3700 Watt) für den original Wok mit Wokpfannenträger als Sonderzubehör
- Grosse Kochzone 32 cm
- 8 Flex-Induktoren
- Gesamtanschlusswert 11,1 kW

<b>VI492115</b>	<b>CHF 4'860.-</b>
Edelstahlrahmen	CHF 4'995.84
Einbau: flächenbündig oder aufgesetzt	
Kombinierbar mit weiteren Geräten der Serie 400	
Knebel müssen separat bestellt werden.	
<b>VI492105</b>	<b>CHF 4'760.-</b>
Rahmenlos	CHF 4'403.33
Einbau: nur flächenbündig	
Kombinierbar mit weiteren Geräten der Serie 400	
Knebel müssen separat bestellt werden.	

vRG	CHF 6.01
	CHF 5.56

<b>Erforderliches Installationszubehör</b>	
<b>CKI450010</b>	<b>CHF 990.-</b>
5 Edelstahlknebel	CHF 915.82
Serie 400 für VI492	
Elektronische Steuerung.	
<b>CKI450000</b>	<b>CHF 1'270.-</b>
5 schwarze Knebel	CHF 1'174.84
Serie 400 für VI492	
Elektronische Steuerung.	

<b>Sonderzubehör</b>	
<b>WP400001</b>	<b>CHF 493.-</b>
Wok-Pfanne aus	CHF 456.06
Mehrschichtenmaterial	
Mit rundem Boden und Griff, ø 36 cm, 6 Liter, Höhe 10 cm	

<b>WZ400000</b>	<b>CHF 219.-</b>
Wok-Pfannenträger	CHF 202.59
für hohe Wok-Leistung auf der 32 cm Induktionskochzone der Serie 400	



Vario Flex-Induktionskochfeld  
Serie 400  
**VI482**

- **Breite 80 cm**
- Automatische Erweiterung der Kochzonen auf 32 cm auf zwei mittig platzierte Flex-Induktoren
- 10 Flex-Induktoren
- Gesamtanschlusswert 7,4 kW

<b>VI482115</b>	<b>CHF 4'280.-</b>
Edelstahlrahmen	CHF 3'959.30
Einbau: flächenbündig oder aufgesetzt	
Kombinierbar mit weiteren Geräten der Serie 400	
Knebel müssen separat bestellt werden.	
<b>VI482105</b>	<b>CHF 4'160.-</b>
Rahmenlos	CHF 3'848.29
Einbau: nur flächenbündig	
Kombinierbar mit weiteren Geräten der Serie 400	
Knebel müssen separat bestellt werden.	

vRG	CHF 6.01
	CHF 5.56

<b>Erforderliches Installationszubehör</b>	
<b>CKI440010</b>	<b>CHF 850.-</b>
4 Edelstahlknebel	CHF 786.31
Serie 400 für VI462, VI482, CV492	
Elektronische Steuerung.	
<b>CKI440000</b>	<b>CHF 1'130.-</b>
4 schwarze Knebel	CHF 1'045.33
Serie 400 für VI462, VI482, CV492	
Elektronische Steuerung.	

vRG	CHF 6.01
	CHF 5.56



Vario Flex-Induktionskochfeld  
Serie 400  
**VI462**

- **Breite 60 cm**
- Automatische Erweiterung der Kochzone auf 30 cm auf einen mittig platzierten Flex-Induktor
- 9 Flex-Induktoren
- Gesamtanschlusswert 7,4 kW

<b>VI462115</b>	<b>CHF 3'770.-</b>
Edelstahlrahmen	CHF 3'487.51
Einbau: flächenbündig oder aufgesetzt	
Kombinierbar mit weiteren Geräten der Serie 400	
Knebel müssen separat bestellt werden.	
<b>VI462105</b>	<b>CHF 3'650.-</b>
Rahmenlos	CHF 3'376.50
Einbau: nur flächenbündig	
Kombinierbar mit weiteren Geräten der Serie 400	
Knebel müssen separat bestellt werden.	

vRG	CHF 6.01
	CHF 5.56

<b>Erforderliches Installationszubehör</b>	
<b>CKI440010</b>	<b>CHF 850.-</b>
4 Edelstahlknebel	CHF 786.31
Serie 400 für VI462, VI482, CV492	
Elektronische Steuerung.	
<b>CKI440000</b>	<b>CHF 1'130.-</b>
4 schwarze Knebel	CHF 1'045.33
Serie 400 für VI462, VI482, CV492	
Elektronische Steuerung.	

vRG	CHF 6.01
	CHF 5.56



Vario Flex-Induktionskochfeld  
Serie 400  
**VI422**

- **Breite 38 cm**
- Kombinierbar mit allen Vx 4xx
- 4 Flex-Induktoren
- Gesamtanschlusswert 3,7 kW

<b>VI422115</b>	<b>CHF 3'515.-</b>
Edelstahlrahmen	CHF 3'251.62
Einbau: flächenbündig oder aufgesetzt	
Kombinierbar mit weiteren Geräten der Serie 400	
Knebel müssen separat bestellt werden.	
<b>VI422105</b>	<b>CHF 3'305.-</b>
Rahmenlos	CHF 3'057.35
Einbau: nur flächenbündig	
Kombinierbar mit weiteren Geräten der Serie 400	
Knebel müssen separat bestellt werden.	

vRG	CHF 2.50
	CHF 2.31

<b>Erforderliches Installationszubehör</b>	
<b>CKI420010</b>	<b>CHF 425.-</b>
2 Edelstahlknebel	CHF 393.15
Serie 400 für VI422	
Elektronische Steuerung.	
<b>CKI420000</b>	<b>CHF 565.-</b>
2 schwarze Knebel	CHF 522.66
Serie 400 für VI422	
Elektronische Steuerung..	

### Hinweis

Festanschluss, Anschlusskabel 1,5 m ohne Stecker im Lieferumfang enthalten. Verbindungsleisten für den Einbau mehrerer Geräte der Serie 400 einplanen.

## KOMBINATION AUS ZWEI VARIO FLEX-INDUKTIONSKOCHFELDERN MIT MULDENLÜFTUNG SERIE 400



### Planungsbeispiel (Umluft) - Schrankmontage VL414 mit Gebläsebaustein Umluft AR410110

- 2 x VI422105 Vario Flex-Induktionskochfeld (ohne Knebel)	CHF	6'610.-
- 2 x CKI420010 = 4 Edelstahlknebel Serie 400 für VI422	CHF	850.-
- 2 x VA420004 Verbindungsleiste bei flächenbündigen Einbau	CHF	268.-

- 1 x VL414115 Muldenlüftung Serie 400	CHF	2'000.-
- 1 x AR410110 (Gebläsebaustein Umluft)	CHF	1'770.-
- 1 x AD410040 (Flexanschlussstutzen NW150 flach für VL400)	CHF	76.-
- 1 x CKV410010 (Edelstahlknebel Serie 400 für VL414)	CHF	210.-
<b>Summe</b>	<b>CHF</b>	<b>11'784.-</b>

#### ODER

- 2 x VI422105 Vario Flex-Induktionskochfeld (ohne Knebel)	CHF	6'610.-
- 2 x CKI420000 = 4 schwarze Knebel Serie 400 für VI422	CHF	1'130.-
- 2 x VA420004 Verbindungsleiste bei flächenbündigen Einbau	CHF	268.-

- 1 x VL414115 Muldenlüftung Serie 400	CHF	2'000.-
- 1 x AR410110 (Gebläsebaustein Umluft)	CHF	1'770.-
- 1 x AD410040 (Flexanschlussstutzen NW150 flach für VL400)	CHF	76.-
- 1 x CKV410000 (schwarzer Knebel Serie 400 für VL414)	CHF	290.-
<b>Summe</b>	<b>CHF</b>	<b>12'144.-</b>

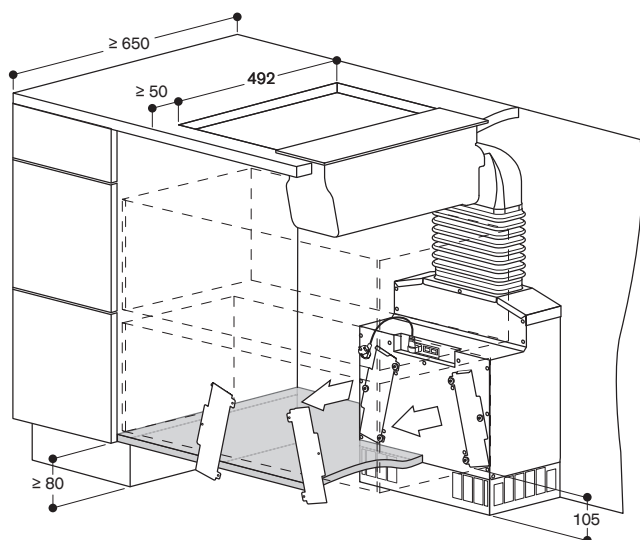

### Planungsbeispiel (Umluft) - Sockelmontage VL414 mit Gebläsebaustein Umluft AR413122

- 2 x VI422105 Vario Flex-Induktionskochfeld (ohne Knebel)	CHF	6'610.-
- 2 x CKI420010 = 4 Edelstahlknebel Serie 400 für VI422	CHF	850.-
- 2 x VA420004 Verbindungsleiste bei flächenbündigen Einbau	CHF	268.-

- 1 x VL414115 Muldenlüftung Serie 400	CHF	2'000.-
- 1 x AR413122 (Gebläsebaustein Umluft)	CHF	1'770.-
- 1 x AD410040 (Flexanschlussstutzen NW150 flach für VL400)	CHF	76.-
- 1 x AD857015 (Flachkanal DN150 50 cm)	CHF	43.-
- 1 x AD857040 (Flachkanalrohrverbinder DN150)	CHF	27.-
- 1 x AD857041 (Flachkanal Übergang rund DN150)	CHF	65.-
- 1 x AD990090 (Klebeband zur Verklebung der Rohre)	CHF	20.-
- 1 x CKV410010 (Edelstahlknebel Serie 400 für VL414)	CHF	210.-
<b>Summe</b>	<b>CHF</b>	<b>11'939.-</b>

#### ODER

- 2 x VI422105 Vario Flex-Induktionskochfeld (ohne Knebel)	CHF	6'610.-
- 2 x CKI420000 = 4 schwarze Knebel Serie 400 für VI422	CHF	1'130.-
- 2 x VA420004 Verbindungsleiste bei flächenbündigen Einbau	CHF	268.-

- 1 x VL414115 Muldenlüftung Serie 400	CHF	2'000.-
- 1 x AR413122 (Gebläsebaustein Umluft)	CHF	1'770.-
- 1 x AD410040 (Flexanschlussstutzen NW150 flach für VL400)	CHF	76.-
- 1 x AD857015 (Flachkanal DN150 50 cm)	CHF	43.-
- 1 x AD857040 (Flachkanalrohrverbinder DN150)	CHF	27.-
- 1 x AD857041 (Flachkanal Übergang rund DN150)	CHF	65.-
- 1 x AD990090 (Klebeband zur Verklebung der Rohre)	CHF	20.-
- 1 x CKV410000 (schwarzer Knebel Serie 400 für VL414)	CHF	290.-
<b>Summe</b>	<b>CHF</b>	<b>12'299.-</b>

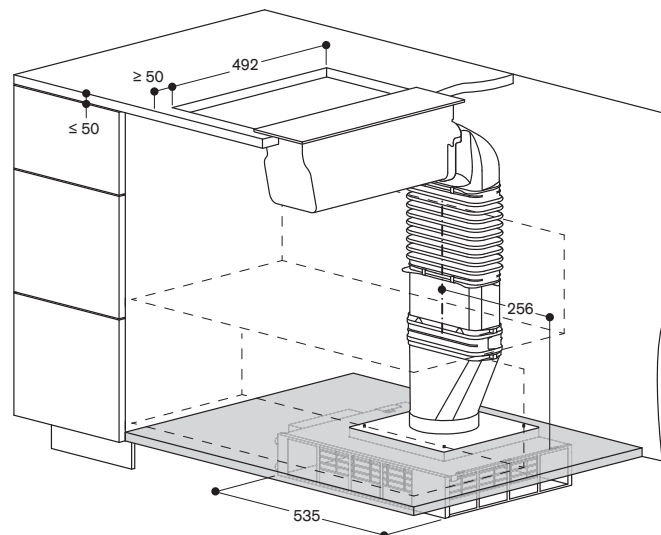

#### Hinweis

Bitte Einbau-Empfehlungen im Fachhandels Magazin beachten.



**Planungsbeispiel (Umluft) - Schrankmontage**  
**VL414 mit Gebläsebaustein Umluft AR410110**

- 1 x VI422105 Vario Flex-Induktionskochfeld (ohne Knebel)	CHF	3'305.-
- 1 x CKI420010 2 Edelstahlknebel Serie 400 für VI422	CHF	425.-
- 1 x VI414105 Vario Induktions-Wok (ohne Knebel)	CHF	3'680.-
- 1 x CKI410010 1 Edelstahlknebel Serie 400 für VI414	CHF	210.-
- 2 x VA420004 Verbindungsleiste bei flächenbündigen Einbau	CHF	268.-

- 1 x VL414115 Muldenlüftung Serie 400	CHF	2'000.-
- 1 x AR410110 (Gebläsebaustein Umluft)	CHF	1'770.-
- 1 x AD410040 (Flexanschlussstutzen NW150 flach für VL400)	CHF	76.-
- 1 x CKV410010 (Edelstahlknebel Serie 400 für VL414)	CHF	210.-
<b>Summe</b>	<b>CHF</b>	<b>11'944.-</b>

**ODER**

- 1 x VI422105 Vario Flex-Induktionskochfeld (ohne Knebel)	CHF	3'305.-
- 1 x CKI420000 2 schwarze Knebel Serie 400 für VI422	CHF	565.-
- 1 x VI414105 Vario Induktions-Wok (ohne Knebel)	CHF	3'680.-
- 1 x CKI410000 1 schwarzer Knebel Serie 400 für VI414	CHF	290.-
- 2 x VA420004 Verbindungsleiste bei flächenbündigen Einbau	CHF	268.-

- 1 x VL414115 Muldenlüftung Serie 400	CHF	2'000.-
- 1 x AR410110 (Gebläsebaustein Umluft)	CHF	1'770.-
- 1 x AD410040 (Flexanschlussstutzen NW150 flach für VL400)	CHF	76.-
- 1 x CKV410000 (schwarzer Knebel Serie 400 für VL414)	CHF	290.-
<b>Summe</b>	<b>CHF</b>	<b>12'244.-</b>

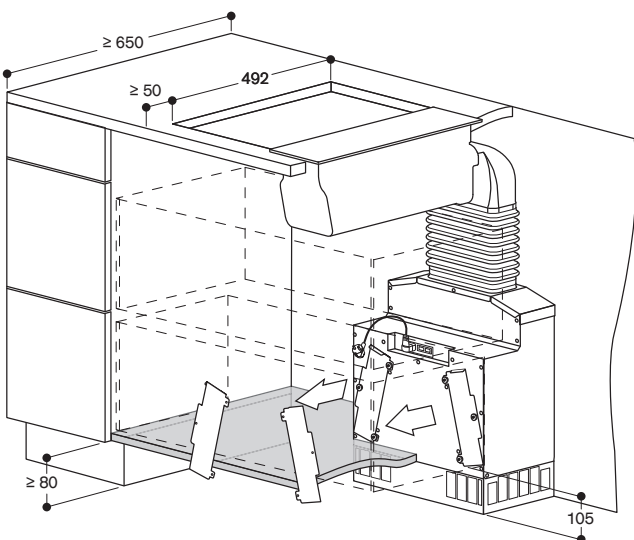

**Planungsbeispiel (Umluft) - Sockelmontage**  
**VL414 mit Gebläsebaustein Umluft AR413122**

- 1 x VI422105 Vario Flex-Induktionskochfeld (ohne Knebel)	CHF	3'305.-
- 1 x CKI420010 2 Edelstahlknebel Serie 400 für VI422	CHF	425.-
- 1 x VI414105 Vario Induktions-Wok (ohne Knebel)	CHF	3'680.-
- 1 x CKI410010 1 Edelstahlknebel Serie 400 für VI414	CHF	210.-
- 2 x VA420004 Verbindungsleiste bei flächenbündigen Einbau	CHF	268.-

- 1 x VL414115 Muldenlüftung Serie 400	CHF	2'000.-
- 1 x AR413122 (Gebläsebaustein Umluft)	CHF	1'770.-
- 1 x AD410040 (Flexanschlussstutzen NW150 flach für VL400)	CHF	76.-
- 1 x AD857015 (Flachkanal DN150 50 cm)	CHF	43.-
- 1 x AD857040 (Flachkanalrohrverbinder DN150)	CHF	27.-
- 1 x AD857041 (Flachkanal Übergang rund DN150)	CHF	65.-
- 1 x AD990090 (Klebeband zur Verklebung der Rohre)	CHF	20.-
- 1 x CKV410010 (Edelstahlknebel Serie 400 für VL414)	CHF	210.-
<b>Summe</b>	<b>CHF</b>	<b>12'099.-</b>

**ODER**

- 1 x VI422105 Vario Flex-Induktionskochfeld (ohne Knebel)	CHF	3'305.-
- 1 x CKI420000 2 schwarze Knebel Serie 400 für VI422	CHF	565.-
- 1 x VI414105 Vario Induktions-Wok (ohne Knebel)	CHF	3'680.-
- 1 x CKI410000 1 schwarzer Knebel Serie 400 für VI414	CHF	290.-
- 2 x VA420004 Verbindungsleiste bei flächenbündigen Einbau	CHF	268.-

- 1 x VL414115 Muldenlüftung Serie 400	CHF	2'000.-
- 1 x AR413122 (Gebläsebaustein Umluft)	CHF	1'770.-
- 1 x AD410040 (Flexanschlussstutzen NW150 flach für VL400)	CHF	76.-
- 1 x AD857015 (Flachkanal DN150 50 cm)	CHF	43.-
- 1 x AD857040 (Flachkanalrohrverbinder DN150)	CHF	27.-
- 1 x AD857041 (Flachkanal Übergang rund DN150)	CHF	65.-
- 1 x AD990090 (Klebeband zur Verklebung der Rohre)	CHF	20.-
- 1 x CKV410000 (schwarzer Knebel Serie 400 für VL414)	CHF	290.-
<b>Summe</b>	<b>CHF</b>	<b>12'399.-</b>

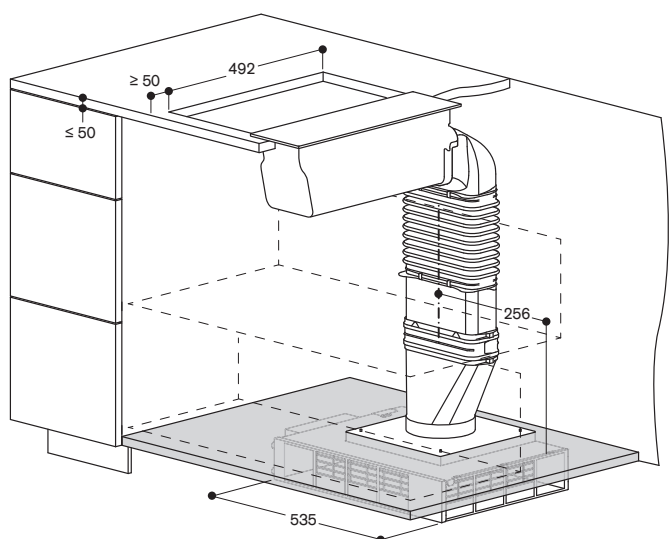

**Hinweis**

Bitte Einbau-Empfehlungen im Fachhandels Magazin beachten.

## GEMEINSAME AUSSTATTUNGSMERKMALE VARIO INDUKTIONS- UND GAS-WOK SERIE 400

- Mit 3 mm vollmassivem Edelstahlrahmen oder rahmenlos beim Induktions-Wok
- Bedienung mit massiven Bedienknebel wahlweise in Edelstahl oder schwarz
- Wok-Funktion: hohe Leistung für den original Wok als Sonderzubehör



Vario Induktions-Wok Serie 400  
VI414

- Breite 38 cm
- Opakes tiefschwarzes Glas
- Grosse, ebene Kochzone mit 32 cm, ideal für grosse Pfannen und Töpfe
- Wok-Funktion: hohe Leistung 3700 Watt für den original Wok mit Wokpfannenträger
- Übersichtliche, zweifarbige Anzeige der Zonen auf dem Kochfeld
- Bratsensor-Funktion
- Booster-Funktion
- Gesamtanschlusswert 3,7 kW

VI414115 CHF 4'120.-  
Edelstahlrahmen CHF 3'811.29  
Einbau: flächenbündig oder aufgesetzt  
Kombinierbar mit weiteren Geräten der Serie 400  
Knebel müssen separat bestellt werden.

VI414105 CHF 3'680.-  
Rahmenlos CHF 3'404.26  
für flächenbündigen Einbau  
Kombinierbar mit weiteren Geräten der Serie 400  
Knebel müssen separat bestellt werden.

vRG CHF 2.50  
CHF 2.31

### Erforderliches Installationszubehör

CKI410010 CHF 210.-  
1 Edelstahlknebel CHF 194.26  
Serie 400 für VI414  
Elektronische Steuerung.

CKI410000 CHF 290.-  
1 schwarzer Knebel CHF 268.27  
Serie 400 für VI414  
Elektronische Steuerung.

### Sonderzubehör

WP400001 CHF 493.-  
Wok-Pfanne aus CHF 456.06  
Mehrschichtenmaterial

Mit rundem Boden und Griff, ø 36 cm, 6 Liter, Höhe 10 cm

WZ400000 CHF 219.-  
Wok-Pfannenträger CHF 202.59  
für hohe Wok-Leistung

auf der 32 cm Induktionskochzone

### Hinweis

Festanschluss, Anschlusskabel 1,5 m ohne Stecker im Lieferumfang enthalten.  
Verbindungsleisten für den Einbau mehrerer Geräte der Serie 400 einplanen.



Vario Gas-Wok Serie 400  
VG415

- Breite 38 cm
- Vollmassiver Edelstahlrahmen
- Ein leistungsstarker Mehrkreis-Wok-Brenner 5800 Watt für den original Wok
- Auf Zuluft achten
- Thermoelektrische Zündsicherung
- Gesamtanschlusswert Gas 5,8/6,0 kW
- Gesamtanschlusswert Elektro 15,0/15,0 W
- SVGW Nr. 17-002-1

VG415115 CHF 3'450.-  
Edelstahlrahmen CHF 3'191.49  
Flüssiggas 50 mbar  
Einbau: flächenbündig oder aufgesetzt  
Kombinierbar mit weiteren Geräten der Serie 400  
Knebel müssen separat bestellt werden.

VG415215 CHF 3'450.-  
Edelstahlrahmen CHF 3'191.49  
Erdgas 20 mbar  
Einbau: flächenbündig oder aufgesetzt  
Kombinierbar mit weiteren Geräten der Serie 400  
Knebel müssen separat bestellt werden.

vRG CHF 2.50  
CHF 2.31

### Tipp

Bitte Hinweise zur Lüftungsplanung im Fachhandels-Magazin beachten.

### Erforderliches Installationszubehör

CKG410010 CHF 210.-  
1 Edelstahlknebel CHF 194.26  
Serie 400 für VG415  
Elektronische Steuerung.

CKG410000 CHF 290.-  
1 schwarzer Knebel CHF 268.27  
Serie 400 für VG415  
Elektronische Steuerung.

### Sonderzubehör

WP400001 CHF 493.-  
Wok-Pfanne aus CHF 456.06  
Mehrschichtenmaterial

Mit rundem Boden und Griff, ø 36 cm, 6 Liter, Höhe 10 cm

AA414010 CHF 71.-  
Luftleitschiene zur CHF 65.68  
Kombination mit

Gaskochfeldern und Muldenlüftung

### Hinweis

Anschlusskabel 1,4 m mit Stecker im Lieferumfang enthalten.



## GEMEINSAME AUSSTATTUNGSMERKMALE GASKOCHFELD UND VARIO GASKOCHFELD SERIE 400

- Edelstahlrahmen
- Vollmassive Gussroste
- Brennringe und Düsen aus massivem, langlebigem Messing, für ein dauerhaft exaktes Flammenbild
- Bedienung mit massiven Bedienknebel wahlweise in Edelstahl oder schwarz, ausser CG492.
- Kochfelder vollelektronisch über Knebel gesteuert, die Position der Knebel kann variiert werden
- Vollelektronische Stufenregulierung in 12 Leistungsstufen
- Exakt linear einstellbare Flammengrößen
- Elektronische Flammenüberwachung mit automatischer Wiederspaltung
- Simmerstufe zum Schmelzen (taktet die Gasflamme ein und aus)
- Restwärmeanzeige
- Thermoelektrische Zündsicherung



Gaskochfeld Serie 400  
CG492

- Breite 100,2 cm
- Flächenbündiger Gussbräter
- Für flächenbündigen Einbau
- Leistungsstarke Wok-Brenner 3,5 – 6 kW
- Kantenfreie Edelstahlmulde, leichte Reinigung
- Aussergewöhnliches Design
- Gesamtanschlusswert 18 kW
- Auf ausreichend Zuluft achten. Lüftungssystem Abluft planen.
- Gesamtanschlusswert Gas 17,8/18,0 kW
- Gesamtanschlusswert Elektro 15,0/15,0 W
- SVGW Nr. 17-002-1

CG492111	CHF 6'690.–
Edelstahl	CHF 6'188.71
Flüssiggas 50 mbar	
CG492211	CHF 6'690.–
Edelstahl	CHF 6'188.71
Erdgas 20 mbar	
vRG	CHF 10.81
	CHF 10.–
<b>Im Geräte-Preis enthalten</b>	
5 Edelstahl-Bedienknebel	

<b>Erforderliches Installationszubehör</b>		
CA429410	CHF 567.–	
Edelstahlrahmenset	CHF 524.51	
einschweisbar		

<b>Sonderzubehör</b>		
WP400001	CHF 493.–	
Wok-Pfanne aus	CHF 456.06	
Mehrschichtenmaterial		
Mit rundem Boden und Griff, ø 36 cm, 6 Liter, Höhe 10 cm		

### Tipp

Bestellen Sie das Rahmenset vorab, so kann es der Hersteller der Stein-/Stahlarbeitsplatte einpassen. Das Feld wird in diesem Rahmen bei der Montage vor Ort eingesetzt.



Vario Gaskochfeld Serie 400  
VG491

- Breite 90 cm
- Vollmassiver 3 mm Edelstahlrahmen
- Flächenbündig oder aufgesetzt einbaufähig
- Leistungsstarke Wok-Brenner 3,5 – 6 kW
- Gesamtanschlusswert 18 kW
- Auf ausreichend Zuluft achten. Lüftungssystem Abluft planen.
- Gesamtanschlusswert Gas bis zu 17,8/18,0 kW
- Gesamtanschlusswert Elektro 15,0/15,0 W
- SVGW Nr. 17-002-1

VG491115	CHF 5'500.–
Edelstahlrahmen	CHF 5'087.88
Flüssiggas 50 mbar	
Einbau: flächenbündig oder aufgesetzt	
Kombinierbar mit weiteren Geräten der Serie 400	
Knebel müssen separat bestellt werden.	
VG491215	CHF 5'500.–
Edelstahlrahmen	CHF 5'087.88
Erdgas 20 mbar	
Einbau: flächenbündig oder aufgesetzt	
Kombinierbar mit weiteren Geräten der Serie 400	
Knebel müssen separat bestellt werden.	
vRG	CHF 10.81
	CHF 10.–

<b>Erforderliches Installationszubehör</b>		
CKG450010	CHF 990.–	
5 Edelstahlknebel	CHF 915.82	
Serie 400 für VG491		
Elektronische Steuerung.		
CKG450000	CHF 1'270.–	
5 schwarze Knebel	CHF 1'174.84	
Serie 400 für VG491		
Elektronische Steuerung.		

<b>Sonderzubehör</b>		
WP400001	CHF 493.–	
Wok-Pfanne aus	CHF 456.06	
Mehrschichtenmaterial		
Mit rundem Boden und Griff, ø 36 cm, 6 Liter, Höhe 10 cm		



Vario Gaskochfeld Serie 400  
VG425

- Breite 38 cm
- Vollmassiver 3 mm Edelstahlrahmen
- Flächenbündig oder aufgesetzt einbaufähig
- Leistungsstarke Wok-Brenner 3,5 – 6 kW
- Auf Zuluft achten
- Gesamtanschlusswert Gas 6,0/6,0 kW
- Gesamtanschlusswert Elektro 15,0/15,0 W
- SVGW Nr. 17-002-1

VG425115	CHF 3'540.–
Edelstahlrahmen	CHF 3'274.75
Flüssiggas 50 mbar	
Einbau: flächenbündig oder aufgesetzt	
Kombinierbar mit weiteren Geräten der Serie 400	
Knebel müssen separat bestellt werden	
VG425215	CHF 3'540.–
Edelstahlrahmen	CHF 3'274.75
Erdgas 20 mbar	
Einbau: flächenbündig oder aufgesetzt	
Kombinierbar mit weiteren Geräten der Serie 400	
Knebel müssen separat bestellt werden.	
vRG	CHF 2.50
	CHF 2.31

<b>Erforderliches Installationszubehör</b>		
CKG420010	CHF 425.–	
2 Edelstahlknebel	CHF 393.15	
Serie 400 für VG425		
Elektronische Steuerung.		
CKG420000	CHF 565.–	
2 schwarze Knebel	CHF 522.66	
Serie 400 für VG425		
Elektronische Steuerung.		

<b>Sonderzubehör</b>		
AA414010	CHF 71.–	
Luftleitschiene zur	CHF 65.68	
Kombination mit		
Gaskochfeldern und Muldenlüftung		

### Tipp

Bitte Hinweise zur Lüftungsplanung im Fachhandels-Magazin beachten.

### Hinweis

Anschlusskabel 1,4 m mit Stecker im Lieferumfang enthalten.

## GEMEINSAME AUSSTATTUNGSMERKMALE VARIO TEPPAN YAKI UND GRILL SERIE 400

- 3 mm vollmassiver Edelstahlrahmen
- Bedienung mit massiven Bedienknebel wahlweise in Edelstahl oder schwarz
- Flächenbündiger und aufgesetzter Einbau möglich
- Optimale Wärmeleitung, schnelle Erhitzung der Garfläche
- Kochfelder vollelektronisch über Knebel gesteuert, die Position der Knebel kann variiert werden
- 2 Zonen, getrennt regelbar oder zusammenschaltbar (Join-Funktion)



Vario Teppan Yaki Serie 400  
VP414

- **Breite 38 cm**
- Vollmassive 6mm Edelstahlplatte, kratzfest dank hartverchromter Edelstahlfläche
- Niedrigere Temperatur des Rahmens, ideal für den Einbau in dünne Arbeitsplatten
- Exakte, elektronische Temperaturregelung von 120 °C bis 240 °C
- Kurze Aufheizzeit
- Leichte Reinigung
- Gesamtanschlusswert 3,0 kW

<b>VP414115</b>	<b>CHF 3'950.-</b>
Edelstahlrahmen	CHF 3'654.02
Einbau: flächenbündig oder aufgesetzt	
Kombinierbar mit weiteren Geräten der Serie 400	
Knebel müssen separat bestellt werden.	
vRG	CHF 2.50
	CHF 2.31

Im Gerätepreis enthalten:  
2 Edelstahl-Pfannenwender

<b>Erforderliches Installationszubehör</b>	
<b>CKP420010</b>	<b>CHF 425.-</b>
2 Edelstahlknebel	CHF 393.15
Serie 400 für VP414	
Elektronische Steuerung.	
<b>CKP420000</b>	<b>CHF 565.-</b>
2 schwarze Knebel	CHF 522.66
Serie 400 für VP414	
Elektronische Steuerung.	

<b>Sonderzubehör</b>	
<b>VA440010</b>	<b>CHF 318.-</b>
Edelstahl-Geräte- abdeckung mit Montageleiste	CHF 294.17

### Tipp

Verbindungsleisten für den Einbau mehrerer Geräte der Serie 400, siehe Fachhandels-Magazin.



Vario Elektro-Grill Serie 400  
VR414

- **Breite 38 cm**
- Zwei Heizkörper in die offenen Grillroste eingebettet
- Grillrost für das typische Grillmuster
- Gusspfanne halbe Fläche zum gleichzeitigen Braten und Grillen, ideal für kleines Grillgut
- Lavasteine nehmen überschüssiges Fett auf
- Mulde aus Edelstahl
- Lavasteinwanne und Fettauffangschale aus Edelstahl, entnehmbar
- Gesamtanschlusswert 3,0 kW

<b>VR414115</b>	<b>CHF 3'380.-</b>
Edelstahlrahmen	CHF 3'126.73
Einbau: flächenbündig oder aufgesetzt	
Kombinierbar mit weiteren Geräten der Serie 400	
Knebel müssen separat bestellt werden.	
vRG	CHF 6.01
	CHF 5.56

Im Gerätepreis enthalten:  
2 Gussstahl-Grillroste  
1 Lavasteinwanne mit Lavasteine  
1 Fettauffangschale  
1 Reinigungsbürste

<b>Erforderliches Installationszubehör</b>	
<b>CKR420010</b>	<b>CHF 425.-</b>
2 Edelstahlknebel	CHF 393.15
Serie 400 für VR414	
Elektronische Steuerung.	
<b>CKR420000</b>	<b>CHF 565.-</b>
2 schwarze Knebel	CHF 522.66
Serie 400 für VR414	
Elektronische Steuerung.	

<b>Sonderzubehör</b>	
<b>LV030000</b>	<b>CHF 44.-</b>
Lavasteine zur Nachrüstung	CHF 40.70
<b>VA440010</b>	<b>CHF 318.-</b>
Edelstahl-Geräte- abdeckung mit Montageleiste	CHF 294.17

### Tipp

Verbindungsleisten für den Einbau mehrerer Geräte der Serie 400, siehe Fachhandels-Magazin. Als Lüftung für den Grill ist nur der Abluftbetrieb geeignet.

### Hinweis

Festanschluss, Anschlusskabel 1,5 m ohne Stecker im Lieferumfang enthalten. Ein Umluftbetrieb ist im Fall einer Installation des Vario Elektro-Grills nicht möglich.

## VERBINDUNGSLEISTEN ZUR KOMBINATION VON MEHREREN VARIO GERÄTEN SERIE 400

<b>VA420004</b>	<b>CHF 134.-</b>
Verbindungsleiste	CHF 123.96
zur Kombination mit weiteren Vario Geräten der Serie 400 bei flächenbündigem Einbau. Sowohl mit Rahmen, als auch rahmenlos.	

<b>VA420010</b>	<b>CHF 134.-</b>
Verbindungsleiste	CHF 123.96
zur Kombination mit weiteren Vario Geräten der Serie 400 mit Rahmen bei aufgesetztem Einbau	





Backofen EB333

Backofen Serie 400

Backofen Serie 200

Kochfeld Serie 400

Kochfeld Serie 200

Lüftungsgeräte

Kältegeräte

Geschirrspüler





## Die Kochfeld Serie 200

Flex-Induktionskochfeld Serie 200	48
Flex-Induktionskochfeld mit integriertem Lüftungssystem Serie 200	49
Basis Kochfeld Serie 200	50
Basis Gaskochfeld Serie 200	51
Vario Flex-Induktionskochfeld Serie 200	52
Vario Teppan Yaki und Grill Serie 200	52
Vario Gaskochfeld Serie 200	53
Sonderzubehör Serie 200 und 400	54

## GEMEINSAME AUSSTATTUNGSMERKMALE FLEX-INDUKTIONSKOCHFELD SERIE 200

- Opakes tiefschwarzes Glas
- Twist Pad Bedienung: abnehmbarer Knebel aus Edelstahl, Unterseite magnetisch
- Übersichtliche, zweifarbige Anzeige der Zonen auf dem Kochfeld
- Mit vollmassivem Edelstahlrahmen für aufgesetzten Einbau oder rahmenlos, für flächenbündigen Einbau
- Funktion für die Überprüfung der Induktionsfähigkeit verschiedener Töpfe
- Flex-Funktion zur Kombination mehrerer Flex-Induktoren
- Profi-Kochfunktion: auf einen Tastendruck drei verschiedene Leistungsstufen auf allen Kochzonen sofort verfügbar. Leistungsansteuerung durch Verschieben der Töpfe wie beim Profikoch
- Kochsensor-Funktion zur Temperaturregelung in Töpfen
- Bratsensor auf allen Flex-Zonen: für Bratsensorpfannen, Teppan Yaki und Grillplatte
- Bedienung von Lüftungsgeräten direkt vom Kochfeld aus
- Home Connect



Flex-Induktionskochfeld Serie 200  
CI292

- Breite 90 cm
- 2 x 2 Flex-Induktionskochflächen je 19 x 23 cm zusammengeschaltet je 38 x 23 cm
- 1 Induktionskochzone ø 21 cm mit automatischer Zuschaltung auf ø 26 cm und auf ø 32 cm
- Gesamtanschlusswert 11,1 kW

CI292112	CHF 4'800.-
Edelstahlrahmen	CHF 4'440.33
Einbau: nur aufgesetzt	
CI292102	CHF 4'800.-
Rahmenlos	CHF 4'440.33
Einbau: nur flächenbündig	
vRG	CHF 10.81
	CHF 10.-

Sonderzubehör	
CA230100	CHF 164.-
Schwarzer Magnetknebel	CHF 151.71
CA060300	CHF 201.-
Kochsensor zur Temperaturregelung in Töpfen	CHF 185.94



Flex-Induktionskochfeld Serie 200  
CI282

- Breite 80 cm
- 2 x 2 Flex-Induktionskochflächen je 20 x 23 cm zusammengeschaltet je 40 x 23 cm mit automatischer Erweiterung bis zu je 30 x 30 cm
- Gesamtanschlusswert 7,4 kW

CI282112	CHF 4'150.-
Edelstahlrahmen	CHF 3'839.04
Einbau: nur aufgesetzt	
CI282102	CHF 4'150.-
Rahmenlos	CHF 3'839.04
Einbau: nur flächenbündig	
vRG	CHF 6.01
	CHF 5.56

Sonderzubehör	
CA230100	CHF 164.-
Schwarzer Magnetknebel	CHF 151.71
CA060300	CHF 201.-
Kochsensor zur Temperaturregelung in Töpfen	CHF 185.94



Flex-Induktionskochfeld Serie 200  
CI283

- Breite 80 cm
- 2 Flex-Induktionskochflächen 20 x 21 cm zusammengeschaltet 40 x 21 cm
- 1 Induktions-Kochzone ø 24 cm
- 1 Induktionskochzone ø 18 cm
- 1 Induktionskochzone ø 15 cm
- Gesamtanschlusswert 7,4 kW

CI283113	CHF 4'120.-
Edelstahlrahmen	CHF 3'811.29
Einbau: nur aufgesetzt	
CI283103	CHF 4'120.-
Rahmenlos	CHF 3'811.29
Einbau: nur flächenbündig	
vRG	CHF 6.01
	CHF 5.56

Sonderzubehör	
CA230100	CHF 164.-
Schwarzer Magnetknebel	CHF 151.71
CA060300	CHF 201.-
Kochsensor zur Temperaturregelung in Töpfen	CHF 185.94



Flex-Induktionskochfeld Serie 200  
CI272

- Breite 70 cm
- 2 x 2 Flex-Induktionskochflächen je 19 x 23 cm zusammengeschaltet je 38 x 23 cm mit automatischer Erweiterung bis zu je 30 x 30 cm
- Gesamtanschlusswert 7,4 kW

CI272113	CHF 3'670.-
Edelstahlrahmen	CHF 3'395.-
Einbau: nur aufgesetzt	
CI272103	CHF 3'670.-
Rahmenlos	CHF 3'395.-
Einbau: nur flächenbündig	
vRG	CHF 2.50
	CHF 2.31

Sonderzubehör	
CA230100	CHF 164.-
Schwarzer Magnetknebel	CHF 151.71
CA060300	CHF 201.-
Kochsensor zur Temperaturregelung in Töpfen	CHF 185.94



Flex-Induktionskochfeld Serie 200  
CI262

- Breite 60 cm
- 2 x 2 Flex-Induktionskochflächen je 19 x 23 cm zusammengeschaltet je 38 x 23 cm mit automatischer Erweiterung bis zu je 30 x 30 cm
- Gesamtanschlusswert 7,4 kW

CI262115	CHF 3'350.-
Edelstahlrahmen	CHF 3'098.98
Einbau: nur aufgesetzt	
CI262105	CHF 3'350.-
Rahmenlos	CHF 3'098.98
Einbau: nur flächenbündig	
vRG	CHF 2.50
	CHF 2.31

Sonderzubehör	
CA230100	CHF 164.-
Schwarzer Magnetknebel	CHF 151.71
CA060300	CHF 201.-
Kochsensor zur Temperaturregelung in Töpfen	CHF 185.94

### Hinweis

Festanschluss, Anschlusskabel 1,5 m ohne Stecker im Lieferumfang enthalten.

## GEMEINSAME AUSSTATTUNGSMERKMALE FLEX-INDUKTIONSKOCHFELD MIT INTEGRIERTEM LÜFTUNGSSYSTEM SERIE 200

- Opakes tiefschwarzes Glas
- Breite 80 cm
- Vollmassiver Edelstahlrahmen für aufgesetzten Einbau oder rahmenlos, für flächenbündigen Einbau
- Hocheffizientes Lüftungssystem im Kochfeld
- Neue puristische Anmutung durch dezente Kochzonenmarkierungen und ebene, schlanke Lüftungsöffnung
- Hochwertige elegante Abdeckung aus Zinkdruckguss, spülmaschinenfest

- Zweistufiger Überlaufschutz 0,9 Liter
- Leistungsstarke Motorentechnik im Abluft- und Umluftbetrieb
- Einfache Planung im Abluft- oder Umluftbetrieb
- Luftleistung nach EN 61591 Abluft 637 m<sup>3</sup>/h, Umluft 614 m<sup>3</sup>/h
- Zwei schwarze Filterkassetten, spülmaschinenfest
- Vier Aktivkohlefilter von oben leicht zu entnehmen
- Hohe Performance bei angenehmem leisem Betrieb mit nur 61 dB (nach EN 60704-3) durch BLDC-Motorentechnik
- Kochsensor-Funktion zur Temperaturregelung in Töpfen\*



**CV282111 CHF 5'420.-**  
Edelstahlrahmen CHF 5'013.88  
Einbau: nur aufgesetzt  
Breite 80 cm  
mit Edelstahl Magnetknebel  
Abluft/Umluftbetrieb  
Lieferung ohne Verrohrung

**CV282101 CHF 5'420.-**  
Rahmenlos CHF 5'013.88  
Einbau: nur flächenbündig  
Breite 80 cm  
mit schwarzem Magnetknebel  
Abluft/Umluftbetrieb  
Lieferung ohne Verrohrung

vRG CHF 10.81  
CHF 10.-

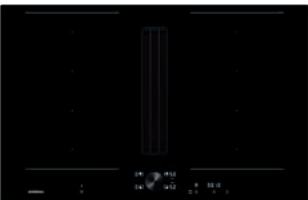

Flex-Induktionskochfeld mit integriertem Lüftungssystem Serie 200  
**CV282**

- Twist-Pad-Bedienung
- Abnehmbarer Knebel, Unterseite magnetisch
- Übersichtliche, zweifarbige Anzeige der Zonen auf dem Kochfeld
- Flex-Induktoren Breite 24 cm, Gesamtlänge 40 cm (bei CV282101)
- Profi-Kochfunktion: auf einen Tastendruck drei verschiedene Leistungsstufen auf allen Kochzonen sofort verfügbar. Leistungssteuerung durch Verschieben der Töpfe
- Bratsensor auf allen Flex-Zonen: für Bratsensorpfannen, Teppan Yaki und Grillplatte
- Automatische, stufenlose Leistungsanpassung des Lüftungssystems durch den Luftqualitätssensor
- Bei Umluftbetrieb 4 Aktivkohlefilter zur einfachen Entnahme von oben
- Bei Abluftbetrieb 4 Akustikfilter zur Geräuschminimierung
- Intervalllüften
- Gebläsetechnologie mit hocheffizientem, bürstenlosem Gleichstrommotor (BLDC)
- Gesamtanschlusswert 7,4 kW



Erforderliches Installationszubehör

**CA082011 CHF 235.-**  
Set ungeführte CHF 217.39  
Umluft

**CA082061 CHF 254.-**  
Set geführte Umluft CHF 234.97  
inkl. Verrohrung für 60 cm tiefe

Arbeitsplatten  
**CA082071 CHF 254.-**  
Set geführte Umluft CHF 234.97  
inkl. Verrohrung für 70 cm tiefe

Arbeitsplatten  
**CA084010 CHF 76.-**  
Set für Abluftbetrieb CHF 70.31

Sonderzubehör

**CA051301 CHF 250.-**  
Teppan Yaki Platte CHF 231.27  
aus Mehrschichtenmaterial  
41,5 x 26,5 cm

Für Flex-Induktionskochfeld  
**CA052300 CHF 320.-**  
Grillplatte aus CHF 296.02  
Aluminiumguss

Antihafbeschichtet  
Aussenmasse: 36,5 x 25 cm  
Innenfläche: 18,5 x 36 cm

Für Flex-Induktionskochfeld  
**CA230100 CHF 164.-**  
Schwarzer CHF 151.71  
Magnetknebel für Induktionskochfelder

Serie 200  
Edelstahl-Knebel schwarz beschichtet  
**CA060300 CHF 201.-**

Kochsensor zur CHF 185.94  
Temperaturregulierung in Töpfen

Zum Austausch der Aktivkohlefilter

**CA282112 CHF 164.-**  
Ersatzfilter: CHF 151.71  
4 Aktivkohlefilter mit hocheffizienter  
Geruchsreduktion für Umluftbetrieb

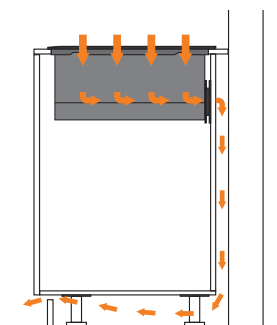

Ungeführte Umluft

**Set CA082011**

Bestehend aus 4 Aktivkohlefiltern mit besonders hoher Geruchsreduktion und Teleskopanschlussstutzen

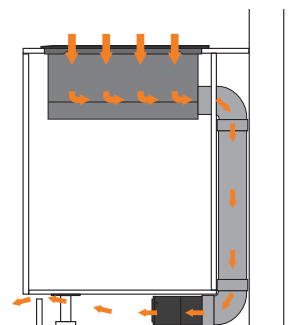
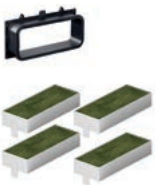

Geführte Umluft

**Set CA082061**

Inkl. Verrohrung für 60 cm tiefe Arbeitsplatten

**Set CA082071**

Inkl. Verrohrung für 70 cm tiefe Arbeitsplatten

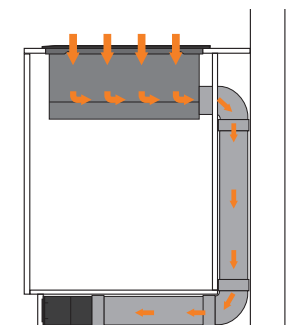

Abluft

**Set CA084010**

Bestehend aus 4 Akustikfiltern  
Weitere Verrohrung individuell planbar



Hinweis

Festanschluss, Anschlusskabel 1,5 m ohne Stecker im Lieferumfang enthalten.

## GEMEINSAME AUSSTATTUNGSMERKMALE BASIS KOCHFELD SERIE 200

- Sensor-Bedienung mit direkter Anwahl der Leistungsstufen
- Runde Kochzonen
- Ovale Bräterzone
- 17 Leistungsstufen
- 2-stufige Restwärmeanzeige
- Kindersicherung
- Sicherheitsabschaltung



Induktionskochfeld Serie 200  
CI261

- **Breite 60 cm**
- Flex-Funktion zur Kombination der rechteckigen Kochflächen
- Freies Platzieren des Kochgeschirrs innerhalb der zusammenschalteten Kochflächen mit automatischer Erweiterung bis zu 30 cm Breite
- 1 Induktionskochzone ø 21 cm (2500 W, mit Booster 3700 W).
- Booster-Funktion
- Gesamtanschlusswert 7,4 kW

CI261115	<b>CHF 2'980.-</b>
Edelstahlrahmen	CHF 2'756.71
Einbau: nur aufgesetzt	

vRG	CHF 2.50
	CHF 2.31



Glaskeramikkochfeld Serie 200  
CE291

- **Breite 90 cm**
- Mit vollmassivem Edelstahlrahmen oder rahmenlos
- 5 Super-Quick-Kochzonen
- Bratsensor-Funktion für Kochzone ø 21 cm
- Grosse Bräterzone 41,5 cm, Leistung 4,4 kW
- Kurzzeitwecker
- Gesamtanschlusswert 11,0 kW

CE291111	<b>CHF 3'550.-</b>
Edelstahlrahmen	CHF 3'284.-
Einbau: nur aufgesetzt	

CE291101	<b>CHF 3'550.-</b>
Rahmenlos	CHF 3'284.-
Einbau: nur flächenbündig	

vRG	CHF 2.50
	CHF 2.31



Glaskeramikkochfeld Serie 200  
CE261

- **Breite 60 cm**
- 4 Super-Quick-Kochzonen
- Bräterzone 26,5 cm, Leistung 2,6 kW
- Kurzzeitwecker
- Gesamtanschlusswert 8,3 kW

CE261114	<b>CHF 2'200.-</b>
Edelstahlrahmen	CHF 2'035.15
Einbau: nur aufgesetzt	

vRG	CHF 2.50
	CHF 2.31

### Hinweis

Direktanschluss / Anschlusskabel vorsehen.

## GEMEINSAME AUSSTATTUNGSMERKMALE BASIS GASKOCHFELD SERIE 200

- Integrierte Bedienblende mit Knebeln oben
- Einhandbedienung
- Mechanische Stufenregulierung für exakt einstellbare und reproduzierbare Flammengrösse
- Kochzonen und Leistungsmarkierungen
- Mehrkreis-Wok-Brenner
- Mehrteiliger Gussrost
- Durchgehende Edelstahlmulde
- Thermoelektrische Zündsicherung



Gaskochfeld Serie 200  
**CG291**

- **Breite 90 cm**
- Bis zu 12,5 kW auf 5 Brennern
- Emaillierte Brennerdeckel
- Elektrozündung oder manuelle Zündung möglich
- Planbar auch ohne Stromanschluss
- Auf ausreichend Zuluft achten
- Lüftungssystem Abluft planen
- Gesamtanschlusswert Gas 12,5 kW
- SVGW. Nr. 16-030-1

<b>CG291210DE</b>	<b>CHF 2'370.-</b>
Erdgas 20 mbar	CHF 2'192.41
Edelstahlrahmen	
Einbau: nur aufgesetzt	

vRG	CHF 6.01
	CHF 5.56

**Im Gerätepreis enthalten:**

- 1 Espressokreuz
- 1 Wok-Aufsatzring
- Düsen für Flüssiggas 50 mbar beigelegt

**Hinweis**

Anschlusskabel 1,0 m ohne Stecker.



Gaskochfeld Serie 200  
**CG261**

- **Breite 60 cm**
- Bis zu 9,75 kW auf 4 Brennern
- Emaillierte Brennerdeckel
- Elektrozündung oder manuelle Zündung möglich
- Planbar auch ohne Stromanschluss
- Auf ausreichend Zuluft achten
- Gesamtanschlusswert Gas 9,75 kW
- SVGW. Nr. 16-030-1

<b>CG261210DE</b>	<b>CHF 1'610.-</b>
Erdgas 20 mbar	CHF 1'489.36
Edelstahlrahmen	
Einbau: nur aufgesetzt	

vRG	CHF 2.50
	CHF 2.31

**Im Geräte-Preis enthalten**

- 1 Espressokreuz
- 1 Wok-Aufsatzring

**Hinweis**

Anschlusskabel 1,0 m ohne Stecker.

## GEMEINSAME AUSSTATTUNGSMERKMALE VARIO FLEX-INDUKTIONSKOCHFELD SERIE 200

- Opakes tiefschwarzes Glas
- Flex-Funktion zur Kombination mehrerer Flex-Induktoren
- Schräg gestelltes Bedienpult mit Knebeln aus Aluminium, schwarz beschichtet
- Bratsensor auf allen Flex-Zonen
- Booster-Funktion
- Bedienknebel mit zweifarbigem Leuchtring sowie Aufheiz- und Restwärmeanzeige



Vario Flex-Induktionskochfeld  
Serie 200  
**VI262**

- Breite 60 cm
- 2 x 2 Flex-Induktionskochflächen je 19 x 23 cm zusammengeschaltet je 38 x 23 cm
- Gesamtanschlusswert 7,4 kW

VI262120 **CHF 4'110.-**  
Rahmenlos, CHF 3'802.04  
aufgesetzter Einbau Kombinierbar mit weiteren Geräten der Vario Serie 200

vRG CHF 6.01  
CHF 5.56

Sonderzubehör  
**CA051301 CHF 250.-**  
Teppan Yaki Platte CHF 231.27  
aus Mehrschichtenmaterial  
**CA052300 CHF 320.-**  
Grillplatte aus CHF 296.02  
Aluminiumguss, Antihafbeschichtet  
Für Flex-Induktionskochfeld

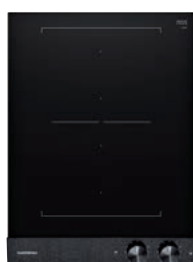

Vario Flex-Induktionskochfeld  
Serie 200  
**VI242**

- Breite 38 cm
- 2 Flex-Induktionskochflächen 19 x 24 cm zusammengeschaltet 38 x 24 cm
- Gesamtanschlusswert 3,7 kW

VI242120 **CHF 3'230.-**  
Rahmenlos, CHF 2'987.97  
aufgesetzter Einbau Kombinierbar mit weiteren Geräten der Vario Serie 200

vRG CHF 2.50  
CHF 2.31

Sonderzubehör  
**CA051301 CHF 250.-**  
Teppan Yaki Platte CHF 231.27  
aus Mehrschichtenmaterial  
**CA052300 CHF 320.-**  
Grillplatte aus CHF 296.02  
Aluminiumguss, Antihafbeschichtet  
Für Flex-Induktionskochfeld



Vario Flex-Induktionskochfeld  
Serie 200  
**VI232**

- Breite 28 cm
- 2 Flex-Induktionskochflächen 19 x 21 cm zusammengeschaltet 38 x 21 cm
- Gesamtanschlusswert 3,7 kW

VI232121 **CHF 2'890.-**  
Rahmenlos, CHF 2'673.45  
aufgesetzter Einbau Kombinierbar mit weiteren Geräten der Vario Serie 200

vRG CHF 2.50  
CHF 2.31

Sonderzubehör  
**CA051301 CHF 250.-**  
Teppan Yaki Platte CHF 231.27  
aus Mehrschichtenmaterial  
**CA052300 CHF 320.-**  
Grillplatte aus CHF 296.02  
Aluminiumguss, Antihafbeschichtet  
Für Flex-Induktionskochfeld  
**VD200020 CHF 494.-**  
Schwarze CHF 456.98  
Geräteabdeckung

### Hinweis

Festanschluss, Anschlusskabel 1,5 m ohne Stecker im Lieferumfang enthalten.

## GEMEINSAME AUSSTATTUNGSMERKMALE VARIO TEPPAN YAKI UND GRILL SERIE 200

- Schräg gestelltes Bedienpult mit Knebeln aus massivem Edelstahl, schwarz beschichtet
- Bedienknebel mit zweifarbigem Leuchtring sowie Aufheiz- und Restwärmeanzeige



Vario Teppan Yaki Serie 200  
**VP230**

- Breite 28 cm
- Edelstahlrahmen mit Edelstahl-Sandwichplatte
- Exakte Temperaturregelung 140 °C bis 240 °C
- Warmhaltestufe
- Reinigungsstufe
- Gesamtanschlusswert 1,8 kW

VP230120 **CHF 3'730.-**  
Rahmenlos, CHF 3'450.51  
aufgesetzter Einbau  
Kombinierbar mit weiteren Geräten der Vario Serie 200

vRG CHF 2.50  
CHF 2.31

Sonderzubehör  
**VD200020 CHF 494.-**  
Schwarze CHF 456.98  
Geräteabdeckung

Im Gerätepreis enthalten:  
1 Pfannenwender



Vario Elektro-Grill Serie 200  
**VR230**

- Breite 28 cm
- Offener Grill mit Lavasteinen
- Gussstahl-Grillrost
- 2 Zonen, getrennt regelbar oder zusammenschaltbar (Join-Funktion)
- Edelstahl-Behälter mit Lavasteinen und Fettauffangschale, spülmaschinenfest
- Gesamtanschlusswert 3,0 kW

VR230120 **CHF 2'550.-**  
Rahmenlos, CHF 2'358.93  
aufgesetzter Einbau; Kombinierbar mit weiteren Geräten der Serie 200

vRG CHF 6.01  
CHF 5.56

Im Gerätepreis enthalten:  
1 Gussstahl-Grillrost  
1 Edelstahlbehälter mit Lavasteinen  
1 Fettauffangschale  
1 Reinigungsbürste

Sonderzubehör  
**LV030000 CHF 44.-**  
Lavasteine zur CHF 40.70  
Nachrüstung  
**VD200020 CHF 494.-**  
Schwarze CHF 456.98  
Geräteabdeckung

### Hinweis

Nur mit Abluft planbar.

### Hinweis

Festanschluss, Anschlusskabel 1,8 m ohne Stecker im Lieferumfang enthalten. Ein Umluftbetrieb wird im Fall einer Installation des Vario Elektro-Grills nicht empfohlen.

## GEMEINSAME AUSSTATTUNGSMERKMALE VARIO GASKOCHFELD SERIE 200

- Schräg gestelltes Bedienpult mit Knebeln aus Aluminium, schwarz beschichtet
- Bedienknebel mit zweifarbigem Leuchtring und Restwärmeanzeige
- Mechanische Stufenregulierung für exakt einstellbare und reproduzierbare Flammengrösse in 9 Leistungsstufen
- Thermoelektrische Züandsicherung
- Gesamtanschlusswert Elektro 10,0 W



Vario Gaskochfeld Serie 200  
**VG264**

- **Breite 60 cm**
- Leistung 9,8 kW
- Emaillierte Brennerdeckel
- Gesamtanschlusswert Gas 9,8 kW
- SVGW Nr. 18-029-1

**VG264220 CHF 2'920.-**  
Rahmenlos, CHF 2'701.20  
aufgesetzter Einbau Erdgas 50 mbar  
Kombinierbar mit weiteren Geräten der Vario Serie 200

vRG CHF 6.01  
CHF 5.56

**Tip**

Spezialdüsen für Flüssiggas 50 mbar sind als Ersatzteile zu bestellen.



Vario Gaskochfeld Serie 200  
**VG232**

- **Breite 28 cm**
- Leistung 4,9 kW
- Emaillierte Brennerdeckel
- Gesamtanschlusswert Gas 4,9 kW
- SVGW Nr. 18-029-1

**VG232220DE CHF 2'040.-**  
Rahmenlos, CHF 1'887.14  
aufgesetzter Einbau  
Kombinierbar mit weiteren Geräten der Vario Serie 200

vRG CHF 2.50  
CHF 2.31

**Sonderzubehör**

**VD200020 CHF 494.-**  
Schwarze CHF 456.98  
Geräteabdeckung

**Tip**

Spezialdüsen für Flüssiggas 50 mbar sind als Ersatzteile zu bestellen.



Vario Gas-Wok Serie 200  
**VG231**

- **Breite 28 cm**
- Brennringe aus Messing
- Leistung 6 kW
- Ideal geeignet für den Wok und für grosse Töpfe bis zu 30 cm
- Gesamtanschlusswert Gas 6,0 kW
- SVGW Nr. 18-029-1

**VG231220DE CHF 2'140.-**  
Rahmenlos, CHF 1'979.65  
aufgesetzter Einbau Erdgas 20 mbar  
Kombinierbar mit weiteren Geräten der Vario Serie 200

vRG CHF 2.50  
CHF 2.31

**Sonderzubehör**

**VD200020 CHF 494.-**  
Schwarze CHF 456.98  
Geräteabdeckung

**Tip**

Spezialdüsen für Flüssiggas 50 mbar sind als Ersatzteile zu bestellen.

**Hinweis**

Anschlusskabel 1,5 m mit Stecker im Lieferumfang enthalten.



Vario Muldenlüftung Serie 200  
**VL200**

- **Breite 15 cm**
- Höhe 17,5 cm
- Abluft-/Umluftbetrieb
- Korpus und Luftauslassbogen in vollmassivem Aluminiumdruckguss
- Strömungstechnisch optimierter Innenraum und Luftauslass nur nach hinten, Anschluss Flachkanal NW150
- Geräuscharmes Gerät, besonders in Kombination mit Gebläsebaustein AR410110
- Automatik-Funktion zur sensorgesteuerten Leistungsanpassung entsprechend der Kochdunstentwicklung durch den Luftqualitätssensor
- Intervall-Lüften sorgt für kontinuierliche Raumlüftung: pro Stunde 6 Minuten
- Max. Luftleistung 723 m³/h

**VL200120 CHF 2'350.-**  
Ohne Motor CHF 2'173.91  
Rahmenlos, aufgesetzter Einbau  
Kombinierbar mit weiteren Geräten der Vario Serie 200

vRG CHF 2.50  
CHF 2.31

**Tip**

Abluftbogen in Lieferung enthalten, Anschlussmöglichkeit nach hinten und Umlenkung nach unten über den Abluftbogen.  
Der Gebläsebaustein darf nicht weiter als 1,70 m von der Vario Muldenlüftung entfernt eingebaut sein.

**Kombinierbare Gebläsebausteine**

AR400142 Abluft  
AR401142 Abluft  
AR403122 Abluft  
AR413122 Umluft  
AR410110 Umluft

**Erforderliches Installationszubehör**

**AD410040 CHF 76.-**  
Flexanschlussstutzen CHF 70.31  
NW150 flach

**Optional:**

**AD851041 CHF 76.-**  
Anschlussstutzenverlängerung für übertiefe Arbeitsplatten CHF 70.31

**Hinweis**

Motor und Verrohrung separat bestellen. Anschlusskabel 1,7 m zwischen VL und Gebläsebaustein.

## BRATPFANNEN

**CA050300** CHF **310.-**  
Flex-Induktionspfanne, CHF 286.77  
3er-Set.  
Antihafbeschichtet.  
Für Flex-Induktionskochfeld.



**CA055300** CHF **220.-**  
Flex-Induktionspfanne, CHF 203.52  
gross.  
Antihafbeschichtet.  
Für Flex-Induktionskochfeld.



**17006018**  
Pfanne (KDET).  
Oberer ø 200 mm, Boden ø 140 mm



**17006184**  
Pfanne (KDET).  
Oberer ø 240 mm, Boden ø 180 mm

**17006185**  
Pfanne (KDET).  
Oberer ø 280 mm, Boden ø 220 mm

**17006019**  
Pfanne (KDET).  
Oberer ø 320 mm, Boden ø 283 mm



Pfannen sind nur über den  
Gaggenau eShop bestellbar.

## FÜR VARIO GAS-WOK SERIEN 400/200 UND INDUKTIONS-WOK SERIE 400

Garen mit dem Wok ist dem Einfluss der asiatischen Küche zu verdanken. Für typische Wok-Zubereitung das Lebensmittel unten im Wok scharf anbraten und dann an den Rand hochschieben oder schwenken.

**WZ400000** CHF **219.-**  
Wok-Pfannenträger CHF 202.59  
Für Induktions-Wok Serie 400  
VI414115 und VI492115  
Hält die Wok-Pfanne als Aufsatz auf  
der Induktion und nimmt durch die  
spezielle Elektronik im Kochfeld die  
volle Leistung auf und fokussiert diese  
auf die Unterseite der Wok-Pfanne, so  
dass scharfes Anbraten auf Induktion  
so gelingt wie auf Gas



**WP400001** CHF **493.-**  
Wok-Pfanne aus CHF 456.06  
Mehrschichtenmaterial  
Mit rundem Boden und Griff, ø 36 cm,  
6 Liter, Höhe 10 cm



**CA051301** CHF **250.-**  
Teppan Yaki CHF 231.27  
Mehrschichtenmaterial  
Für alle Vollflächen- und Flex-Induktions-  
kochfelder  
Teppan Yaki ist der „heisse Tisch“ in  
der japanischen Kochkultur. Darauf  
lassen sich viele Speisen kurz anbraten  
und direkt servieren: Fleisch, Fisch,  
Gemüse, als Spiesse oder Kurzbrat-  
stücke, Spiegeleier und Bratkartoffeln  
ebenso wie Pfannkuchen, Blinis  
oder Kaiserschmarrn  
34 x 19,7 x 2,8 cm



**CA052300** CHF **320.-**  
Grillplatte CHF 296.02  
Aluminiumguss, antihafbeschichtet  
Für alle Flex-Induktionskochfelder  
Ideal für das Grillen auf 2 Flex-  
Induktionskochzonen, die Hitze  
wird gleichmässig auf das Grillgut  
übertragen. Das Grillgut erhält eine  
typische Barbecue-Musterung in  
Streifen oder beim Drehen auch in  
Rauten, wie am offenen Grill. Auf  
Fett kann verzichtet werden, da die  
Grillplatte antihafbeschichtet ist  
Aussenmasse: 36,5 x 25 cm  
Innenfläche: 18,5 x 36 cm





## SONDERZUBEHÖR

<b>CA429410</b>	<b>CHF 567.-</b>
Rahmenset	CHF 524.51
bestehend aus Dekorrahmen (einschweisbar) und Halterahmen für CG492	



<b>CA060300</b>	<b>CHF 201.-</b>
Kochsensor zur	CHF 185.94
Temperaturregulierung in Töpfen	



## SONDERZUBEHÖR VARIO KOCHGERÄTE SERIE 400

<b>GN232110</b>	<b>CHF 636.-</b>
Teppan Yaki Platte aus	CHF 588.34
Mehrschichtenmaterial, GN 1/1	
Für Vollflächen-Induktionskochfeld 52,0 x 32,5 cm	



<b>VA440010</b>	<b>CHF 318.-</b>
Edelstahl-Geräte-	CHF 294.17
abdeckung mit Montageleiste	



### Hinweis

Geräteabdeckung kann nur in einzelnen Ausschnitten installiert werden. Beim Einbau mehrerer Geräte in einzelnen Ausschnitten, beträgt der Mindestabstand zwischen den Aussparungen 50 mm.

<b>AA414010</b>	<b>CHF 71.-</b>
Luftleitschiene zur	CHF 65.68
Kombination mit Gaskochfeldern	

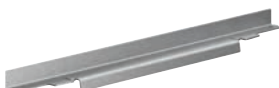

<b>VA420004</b>	<b>CHF 134.-</b>
Verbindungsleiste zur	CHF 123.96
Kombination mit weiteren Vario Geräten der Serie 400 bei flächenbündigem Einbau. Sowohl mit Rahmen, als auch rahmenlos	



<b>VA420010</b>	<b>CHF 134.-</b>
Verbindungsleiste zur	CHF 123.96
Kombination mit weiteren Vario Geräten der Serie 400 mit Rahmen bei aufgesetztem Einbau	



## SONDERZUBEHÖR VARIO KOCHGERÄTE SERIE 200

<b>VV200010</b>	<b>CHF 212.-</b>
Edelstahl-	CHF 196.11
Verbindungsleiste zur Kombination mit weiteren Vario Geräten der Serie 200	



<b>VV200020</b>	<b>CHF 212.-</b>
Schwarze	CHF 196.11
Verbindungsleiste zur Kombination mit weiteren Vario Geräten der Serie 200	



<b>VD200020</b>	<b>CHF 494.-</b>
Schwarze Geräte-	CHF 456.98
abdeckung für 28 cm breite Geräte	



<b>LS041001</b>	<b>CHF 71.-</b>
Luftleitschiene für	CHF 65.68
VL 200 neben Gasgerät	

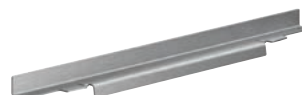

## SONDERZUBEHÖR KOCHFELDER SERIE 200

<b>CA230100</b>	<b>CHF 164.-</b>
Schwarzer	CHF 151.71
Magnetknebel für Induktionskochfelder Serie 200	
Edelstahl-Knebel schwarz beschichtet	

























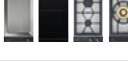





























## Die Lüftungsgeräte Serie 400 und 200

Lüftungsgeräte Serie 400	60
Vario Deckenlüftung	
Tischlüftung	
Vario Muldenlüftung	
Wandessen Serie 400	61
Gebälsebausteine Serie 400 und 200	64
Vario Muldenlüftung Serie 200	65
Wandessen Serie 200	65
Tischlüftung Serie 200	66
Deckenlüftung Serie 200	67
Inselessen Serie 200	68
Flachschirmhauben Serie 200	69
Weiteres Zubehör und Sonderzubehör für Lüftungsgeräte	70

## Empfehlung für die Kombination von Kochfeldern mit Lüftungsgeräten

 : Empfohlene Kombination  : Empfohlene Kombination nur mit Abluft planbar  : Nicht empfohlen  : Kochfeldbasierte Lüftungssteuerung								
Produkt	Abbildung	Gerätebezeichnung		AC400 Die Breite ist abhängig von der Konfiguration	AC250121 Breite 120 cm	AW442120 Breite 120 cm	AW240191 Breite 90 cm	AI240191 Breite 90 cm
	Maximalbreite für Vario Kochfeldkombinationen				90 cm	100 cm	80 cm	80 cm
Vario Elektro-Grill Serie 400		VR414	40 cm				-	-
Vario Teppan Yaki Serie 400 / Vario Gaskochfeld Serie 400		VP414 / VG4..	40 cm				-	-
Vario Flex-Induktionskochfeld Serie 400		VI4..	40 cm				-	-
Vario Flex-Induktionskochfeld Serie 400		VI462	60 cm				-	-
Vario Flex-Induktionskochfeld Serie 400		VI482	80 cm				-	-
Vario Flex-Induktionskochfeld Serie 400		VI492	90 cm				-	-
Vario Gaskochfeld Serie 400		VG491/CG492	90 cm				-	-
Vario Elektro-Grill Serie 200		VR230	30 cm				-	-
Vario Teppan Yaki Serie 200 / Vario Flex-Induktionskochfeld Serie 200 / Vario Gaskochfeld Serie 200		VP2../VI2../VR2../VG2..	30 cm				-	-
Vario Flex-Induktionskochfeld Serie 200		VI242	40 cm				-	-
Vario Flex-Induktionskochfeld Serie 200 / Vario Gaskochfeld Serie 200		VI262/ VG264	60 cm				-	-
Integriertes Induktionsmodul Serie 400		CU 42..	21 cm 28 cm			-	-	-
Vollflächen-Induktionskochfeld Serie 400		CX482111	80 cm					-
Vollflächen-Induktionskochfeld Serie 400		CX482101	80 cm					-
Vollflächen-Induktionskochfeld Serie 400		CX492	90 cm				-	-
Flex-Induktionskochfeld Serie 200		CI261	60 cm					
Flex-Induktionskochfeld Serie 200		CI262	60 cm					
Flex-Induktionskochfeld Serie 200		CI272	70 cm					
Flex-Induktionskochfeld Serie 200		CI282/CI283	80 cm					-
Flex-Induktionskochfeld Serie 200		CI292	90 cm				-	-
Gaskochfeld Serie 200		CG261	60 cm				-	-
Gaskochfeld Serie 200		CG291	90 cm				-	-
Glaskeramikkochfeld Serie 200		CE261	60 cm					
Glaskeramikkochfeld Serie 200		CE291	90 cm				-	-

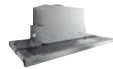
							
AL400122	AL400192	AL200180	AL200190	VL414115	VL200120	AF210192	AF210162
Breite 120 cm	Breite 90 cm	Breite 80 cm	Breite 90 cm	Breite 15,5 cm	Breite 15 cm	Breite 90 cm	Breite 60 cm
120 cm	90 cm					90 cm	60 cm
✓ <sup>A</sup>	✓ <sup>A</sup>	-	-	✓ <sup>A</sup>	-	✓ <sup>A</sup>	✓ <sup>A</sup>
✓	✓	-	-	✓	-	✓	✓
✓	✓	-	-	✓ <sup>WiFi</sup>	-	✓	✓
-	-	-	-	✓	-	✓	✓
✓	-	✓ <sup>WiFi</sup>	-	✓	-	✓	-
-	✓	-	✓ <sup>WiFi</sup>	-	-	✓	-
-	✓ <sup>A</sup>	-	-	-	-	✓ <sup>A</sup>	-
-	-	-	-	-	✓ <sup>A</sup>	✓ <sup>A</sup>	✓ <sup>A</sup>
-	-	-	-	-	✓	✓	✓
-	-	-	-	-	✓	✓	✓
-	-	-	-	-	✓	✓	✓
-	-	-	-	-	-	-	-
✓	-	✓ <sup>WiFi</sup>	-	-	-	✓	-
-	-	✓ <sup>WiFi</sup>	-	-	-	✓	-
-	✓	-	✓ <sup>WiFi</sup>	-	-	✓	-
-	-	-	-	-	-	✓	✓
-	-	-	-	-	-	✓	✓
-	-	-	-	-	-	✓	-
-	-	✓ <sup>WiFi</sup>	-	-	-	✓	-
-	✓	-	✓ <sup>WiFi</sup>	-	-	✓	-
-	-	-	-	-	-	✓	✓
-	-	-	-	-	-	✓ <sup>A</sup>	-
✓	✓	-	-	-	-	✓	✓
✓	✓	-	-	-	-	✓	-

Backofen EB333

Backofen Serie 400

Backofen Serie 200

Kochfeld Serie 400

Kochfeld Serie 200

Lüftungsgeräte

Kältegeräte

Geschirrspüler

## LÜFTUNGSGERÄTE SERIE 400

- Hohe Materialität durch massiven Edelstahl
- Vielseitige Planungsmöglichkeiten durch Kombination der Lüftungsgeräte mit unterschiedlichen Gebläsebausteinen und variabler Verrohrung

- Die entsprechenden Bauteile wie Wandauslässe, Kanäle, Verbinder und Adapter finden Sie im Fachhandels-Magazin



Vario Deckenlüftung Serie 400  
**AC402**

- Modulare Deckenlüftung, die aus den unterschiedlichen Komponenten individuell konfiguriert wird
  - Unauffällig in die Küchenarchitektur integrierbar
  - Hocheffiziente, patentierte Randabsaugung
  - Flächige und leicht zu reinigende Unterseite mit abgedeckten Filtern
- 
- Umluftmodul integriert in abgehängte Decke mit Aktivkohlefilter AA010811
  - Geruchsreduktion so gut wie im Abluftbetrieb (95 %)
  - Wechselintervall des Aktivkohlefilters bis zu 1,5 Jahre
  - Bestehend aus Designblende, Wandhalterung, Flex-Schlauch und 2 Schlauchschellen



AC402181	<b>CHF 1'780.-</b>
Filtermodul	CHF 1'646.62

**B** \*

vRG	CHF 2.50
	CHF 2.31

AC482181	<b>CHF 1'750.-</b>
Steuermodul mit Licht	CHF 1'618.87
AC472181	<b>CHF 780.-</b>
Lichtmodul	CHF 721.55
Gesamtanschlusswert 50 W	
Anschlusskabel 1,75 m, mit Stecker im Lieferumfang enthalten.	
Netzwerkkabel 2 m	

vRG	CHF 0.61
	CHF 0.56

### Werte

Lüfter-Effizienzklasse: A  
Fettfilter-Effizienzklasse: B  
Geräusch min./max.  
Normalstufe db(A): 50/65

### Kombinierbare Gebläsebausteine

AR400142 Abluft AR401142 Abluft  
AR403122 Abluft

### Tipps

Für den Umluftbetrieb der Deckenlüftung benötigt man je Gebläsebaustein Abluft ein Umluftmodul.

### Installationszubehör

AA010811 **CHF 915.-**  
Umluftmodul CHF 846.44  
Edelstahl.

AA012811 **CHF 915.-**  
Umluftmodul Weiss. CHF 846.44  
Umluftmodul inkl. 1 Aktivkohlefilter mit hocheffizienter Geruchsreduzierung und Deaktivierung von Allergenen. Für Umluftbetrieb.

### Sonderzubehör

AA200112 **CHF 490.-**  
1 Aktivkohlefilter mit CHF 453.28  
hocheffizienter Geruchsreduzierung. Erhöhte Lebensdauer des Aktivkohlefilters: bis zu 30 mal regenerierbar. Im Backofen bei 200 °C regenerierbar. Für Umluftmodul AA200812/816 und AA010811/AA012811



Tischlüftung Serie 400  
**AL400**

- Ausfahrbare Tischlüftung
- Flächenbündiger und aufgesetzter Einbau möglich
- Kombinierbar mit allen Vario Kochfeldern der Serie 400 (gleiches Rahmendesign)
- Ideal auch für Gaskochfelder, Edelstahlfront und Beleuchtung sind flammensicher
- Platzsparender Einbau möglich
- Dimmbares, neutralweisses Flächen-LED-Licht (3600 K)
- Präzise verarbeiteter 3 mm starker Edelstahl
- Luftauslass vorne, hinten oder nach unten planbar
- Gesamtanschlusswert 65 W

AL400122	<b>CHF 8'770.-</b>
Breite 120 cm	CHF 8'112.86
Edelstahl	

AL400192	<b>CHF 7'640.-</b>
Breite 90 cm	CHF 7'067.53
Edelstahl	

**A** \*

vRG	CHF 10.81
	CHF 10.-

### Kombinierbare Gebläsebausteine

AR400142 Abluft AR401142 Abluft  
AR403122 Abluft AR413122 Umluft  
AR410110 Umluft

### Werte

Lüfter-Effizienzklasse: A  
Fettfilter-Effizienzklasse: C  
Geräusch min./max.  
Normalstufe db(A): 45/61

### Hinweis

Anschlusskabel 1,7 m mit Stecker im Lieferumfang enthalten. Netzwerkkabel 1,2 m.



Vario Muldenlüftung Serie 400  
**VL414**

- Breite 15,5 cm, Höhe 17,5 cm
- Abluft-/Umluftbetrieb
- Automatische, stufenlose Leistungsanpassung durch Luftqualitätssensor
- Luftauslassbogen nach hinten angesetzt
- Hochwertige Abdeckung aus massivem Guss. Emailliert und daher spülmaschinenfest
- Korpus und Luftauslassbogen in vollmassivem Aluminiumdruckguss
- Überlaufkapazität 250 ml
- Kochfeldbasierte Lüftungssteuerung (mit passendem Kochfeld)
- Geringer Planungs- und Installationsaufwand
- Gesamtanschlusswert 10 W

VL414115	<b>CHF 2'000.-</b>
Edelstahlrahmen	CHF 1'850.14

Ohne Motor  
Der Knebel ist separat zu bestellen.

**A+** \*

vRG	CHF 2.50
	CHF 2.31

### erforderliches Installationszubehör

CKV410010	<b>CHF 210.-</b>
1 Edelstahlknebel	CHF 194.26
Serie 400 für VL414	
Elektronische Steuerung.	

CKV410000	<b>CHF 290.-</b>
1 schwarzer Knebel	CHF 268.27
Serie 400 für VL414	
Elektronische Steuerung.	

### Kombinierbare Gebläsebausteine

AR400142 Abluft  
AR401142 Abluft  
AR403122 Abluft  
AR413122 Umluft  
AR410110 Umluft

### Tipps

Für individuelle Luftleitplanung sind Kanäle sowohl in Metall als auch in Kunststoff verfügbar. Das Zubehör ist im Fachhandels-Magazin enthalten.

### Werte

Lüfter-Effizienzklasse: A  
Fettfilter-Effizienzklasse: B  
Geräusch min./max.  
Normalstufe db(A): 57/71

### Hinweis

Anschlusskabel 1,75 m mit Spezialstecker im Lieferumfang enthalten. LAN-Kabel ist nicht im Lieferumfang enthalten.

## AUSSTATTUNGSMERKMALE WANDESSE SERIE 400

- Schräggestellte Baffle-Filter mit hohem Fettabscheidegrad (Fettfilter Effizienzklasse B)
- Stufenlos dimmbares, neutralweisses Flächen-LED-Licht (3500 K)
- Ideal für die Filterung aller Fettarten
- Automatik-Funktion entsprechend der Kochdunstentwicklung mit sensorgesteuertem Nachlauf
- Abluft- oder Umluftbetrieb



Wandesse Serie 400  
AW442



AW442120	CHF	4'440.-
Breite 120 cm	CHF	4'107.31
Lüfter-Effizienzklasse: A		
Fettfilter-Effizienzklasse: A		
Geräusch min./max.		
Normalstufe db(A): 47/64		

**A** \*

vRG	CHF	10.81
	CHF	10.-

Gesamtanschlusswert 40 W

### Kombinierbare Gebläsebausteine

AR400143 Abluft oder Umluft mit dem Umluftmodul AA442810  
AR400142 Abluft  
AR401142 Abluft

### Tipp

Kamin, Motor und evtl. Umluftmodul müssen zusätzlich bestellt werden. Für den Umluftbetrieb benötigt man einen Gebläsebaustein Abluft und das Umluftmodul. Planungsbeispiele siehe Fachhandels-Magazin.

### Erforderliches Installationszubehör

AD442012	CHF	413.-
Abluftkamin, Länge 62 cm	CHF	382.05
AD442022	CHF	477.-
Abluftkamin, Länge 86 cm	CHF	441.26
AD442112	CHF	477.-
Umluftkamin, Länge 62 cm	CHF	441.26
AD442122	CHF	540.-
Umluftkamin, Länge 82 cm	CHF	499.54

### Sonderzubehör

AA442810	CHF	509.-
Umluftmodul inklusive 2 Aktivkohlefiltern mit besonders hoher Geruchsreduktion durch vergrößerte Oberfläche. Für Umluftbetrieb.	CHF	470.86
AA442110	CHF	273.-
Ersatzfilter: 2 Aktivkohlefilter für Umluftmodul AA442810.	CHF	252.54
AD442392	CHF	374.-
Deckenkranz für Kaminabschluss	CHF	345.98



### Hinweis

Bei Abluft immer auf Zuluft achten. Ideal mit Fensterkontaktschalter AA 400 510. Die Lüftungsgeräte arbeiten nur bei geöffnetem Fenster, die Beleuchtung funktioniert auch bei geschlossenem Fenster. Anschlusskabel 1,8 m mit Stecker im Lieferumfang enthalten.



• AC402181

• AC482181  
• AC472181

• AR400142



• AR401142



• AR403122

• AL400192  
• AL400122

• AR400142



• AR401142



• AR403122



• AR413122

• AR410110 nur mit  
AL400122

• VL414115



• AR400142



• AR401142



• AR403122



• AR413122



• AR410110



• AW442



• AR400142



• AR401142



• AR400143



• VL200120



• AR400142



• AR401142



• AR403122



• AR413122



• AR410110

Die externen Gebläsebausteine verfügen über ein Netzkabel, mit dem die motorlosen Geräte der Serie 400 und motorlosen Vario Muldenlüftung Serie 200 angeschlossen werden.

Ein Anschluss von zwei Gebläsebausteinen (z.B. bei der Vario Deckenlüftung der Serie 400) ist möglich, in dem ein weiteres Netzkabel von einem Gebläsebaustein an den anderen Gebläsebaustein angeschlossen wird.

#### Weitere Möglichkeiten der Steuerung

Sie haben die Möglichkeit einen zusätzlichen Verbraucher zu steuern (zum Beispiel eine bauseits vorhandene Lüftungsanlage). Deshalb ist ein potentialfreier Kontakt auf dem externen Gebläsebausteine vorhanden.

Für die Wirkungsweise des gesamten Lüftungssystems ist dann der jeweilige Lüftungsplaner verantwortlich.

Die Gewährleistung auf die elektrische Funktion bleibt erhalten, solange deren Spezifikationen eingehalten werden.





Backofen EB333

Backofen Serie 400

Backofen Serie 200

Kochfeld Serie 400

Kochfeld Serie 200

Lüftungsgeräte

Kältegeräte

Geschirrspüler

## GEMEINSAME AUSSTATTUNGSMERKMALE GEBLÄSEBAUSTEINE SERIE 400 UND 200

- Kombinierbar mit Lüftungsgeräten der Serie 400 und der Vario Muldenlüftung Serie 200 (VL 200)
- Leistungsstarke, geräuscharme Gebläsebausteine durch BLDC-Technologie (bürstenloser Wechselstrommotor)
- Mehrere Gebläsebausteine parallel oder in Reihe schaltbar, kombinierbar mit kontrollierter Wohnlüftung
- Kombinierbar mit Fensterkontaktschalter AA400520



Gebläsebaustein

AR401

- Abluftbetrieb; Aussenwandmontage
- Max. Luftleistung 1050 m³/h
- Wetterfestes Edelstahlgehäuse
- Gesamtanschlusswert 180 W
- Anschlusskabel 1,8 m mit Stecker im Lieferumfang enthalten
- Netzkabel 5 m

AR401142 **CHF 2'600.-**  
CHF 2'405.18vRG CHF 2.50  
CHF 2.31**Tipp**  
Abstand Boden bis Rohrmitte  
mind. 60 cm.

Gebläsebaustein

AR400

- Abluftbetrieb; Innenmontage
- Max. Luftleistung 830 m³/h
- Gesamtanschlusswert 240 W
- Anschlusskabel 1,8 m mit Stecker im Lieferumfang enthalten
- Netzkabel 5 m

AR400142 **CHF 2'300.-**  
CHF 2'127.66vRG CHF 2.50  
CHF 2.31**Tipp**  
Perfekt für Deckenmontage im Keller  
oder Nebenraum.

Gebläsebaustein

AR410

- Umluftbetrieb
- Max. Luftleistung 675 m³/h
- Schrankmontage
- Sockelhöhe mind. 8 cm
- Besonders leise durch patentierte Geräuschkämmung
- Geeignet für Zubereitung von Fisch und Meeresfrüchten durch besondere Imprägnierung der Aktivkohlefilter
- Gesamtanschlusswert 170 W
- Anschlusskabel 1,8 m mit Stecker im Lieferumfang enthalten
- Netzkabel 2 m

AR410110 **CHF 1'770.-**  
CHF 1'637.37vRG CHF 2.50  
CHF 2.31**Sonderzubehör**  
AA010410 **CHF 435.-**  
Luftauslassgitter, 90 cm CHF 402.41  
AA410110 **CHF 240.-**  
2 Aktivkohlefilter CHF 222.02  
AA410112 **CHF 575.-**  
2 regenerierbare CHF 531.91  
Aktivkohlefilter**Tipp**  
Kann perfekt am Schrankboden durch Haltebügel montiert werden.  
2 Aktivkohlefilter bereits im Lieferumfang enthalten.  
Falls gewünscht, können regenerierbare Aktivkohlefilter bestellt werden. Diese können bis zu 30 Mal im Backofen ohne Effizienzverlust regeneriert werden.

Gebläsebaustein

AR413

- Umluftbetrieb; Sockelmontage
- Max. Luftleistung 900 m³/h
- Kompakte und platzsparende Installation im 10 cm hohen Sockel
- Gesamtanschlusswert 180 W
- Anschlusskabel 1,8 m mit Stecker im Lieferumfang enthalten
- Netzkabel 2 m

AR413122 **CHF 1'770.-**  
CHF 1'637.37vRG CHF 2.50  
CHF 2.31**Sonderzubehör**  
AA010410 **CHF 435.-**  
Luftauslassgitter, 90 cm CHF 402.41  
AA413111 **CHF 220.-**  
2 Aktivkohlefilter CHF 203.52**Im Gerätepreis enthalten:**  
2 effiziente Aktivkohlefilter**Tipp**  
Planen Sie ein Luftauslassgitter oder einen gekürzten Sockel ein, damit der Motor frei ausblasen kann  
Genügend Freiraum für den Filterwechsel beachten.

Gebläsebaustein

AR403

- Abluftbetrieb; Sockelmontage
- Max. Luftleistung 875 m³/h
- Kompakte und platzsparende Installation im 10 cm hohen Sockel
- Gesamtanschlusswert 180 W
- Rohranschluss Ausblasseite: 1x NW150 Flachkanal
- Anschlusskabel 1,8 m mit Stecker im Lieferumfang enthalten
- Netzkabel 2 m

AR403122 **CHF 1'540.-**  
CHF 1'424.61vRG CHF 2.50  
CHF 2.31

Gebläsebaustein

AR400

- Abluft-/Umluftbetrieb
- Max. Luftleistung 1005 m³/h
- Kompakte und platzsparende Montage im Kamin der AW442
- Gesamtanschlusswert 230 W
- Anschluss- und Netzkabel im Lieferumfang enthalten

AR400143 **CHF 1'380.-**  
CHF 1'276.60vRG CHF 2.50  
CHF 2.31

## VARIO MULDENLÜFTUNG SERIE 200



Vario Muldenlüftung Serie 200  
VL200

- Breite 15 cm
- Höhe 17,5 cm
- Abluft-/Umluftbetrieb
- Korpus und Luftauslassbogen in vollmassivem Aluminiumdruckguss
- Strömungstechnisch optimierter Innenraum und Luftauslass nur nach hinten, Anschluss Flachkanal NW150
- Bedienpult mit Knebeln inkl. Leuchtring aus massivem Edelstahl, schwarz beschichtet
- Geräuscharmes Gerät, besonders in Kombination mit Gebläsebaustein AR410110
- Automatik-Funktion zur sensor-gesteuerten Leistungsanpassung entsprechend der Kochdunstentwicklung durch den Luftqualitäts-sensor
- Intervall-Lüften sorgt für kontinuierliche Raumlüftung: pro Stunde 6 Minuten
- Max. Luftleistung 723 m<sup>3</sup>/h

VL200120	CHF	2'350.-
Ohne Motor	CHF	2'173.91



vRG	CHF	2.50
	CHF	2.31

## Werte

Lüfter-Effizienzklasse: A  
Fettfilter-Effizienzklasse: B  
Geräusch min./max.  
Normalstufe db(A): 56/71

## Tipp

Abluftbogen in Lieferung enthalten, Anschlussmöglichkeit nach hinten und Umlenkung nach unten über den Abluftbogen.

## Kombinierbare Gebläsebausteine

AR400142 Abluft  
AR401142 Abluft  
AR403122 Abluft  
AR413122 Umluft  
AR410110 Umluft

## Erforderliches Installationszubehör

AD410040	CHF	76.-
Flexanschlussstutzen	CHF	70.31
NW150 flach		

## Optional:

AD851041	CHF	76.-
Anschlussstutzenver-	CHF	70.31
längerung für übertiefe Arbeitsplatten		

## Hinweis

Motor und Verrohrung separat bestellen. Anschlusskabel 1,7 m zwischen VL und Gebläsebaustein.

## GEMEINSAME AUSSTATTUNGSMERKMALE WANDESSERIE 200

- Energiesparendes und geräuscharmes BLDC Gebläse (bürstenloser Wechselstrommotor)
- Kochfeldbasierte Lüftungssteuerung möglich
- Intervall-Lüften sorgt für kontinuierliche Raumlüftung: pro Stunde 6 Minuten
- Abluft-/Umluftbetrieb
- Automatik-Funktion zur sensor-gesteuerten Leistungsanpassung entsprechend der Kochdunstentwicklung durch den Luftqualitätssensor
- Home Connect



Wandesse Serie 200  
AW240

- Breite 90 cm
- Hocheffizienter Wrasenfang durch nach innen versetzte Filter
- Lochblechfilter mit hohem Fettscheidegrad
- Fettfilter-Effizienzklasse B
- Stufenlos dimmbares, neutralweisses LED-Licht
- Bedienung der Wandesse mit Schnittstelle vom Kochfeld aus
- Home Connect (Lichtfarbe in verschiedenen Weisstönen einstellbar und dimmbar)
- Max. Luftleistung 930 m<sup>3</sup>/h
- Umluftmodul mit Aktivkohlefilter AA200812
- Geruchsreduktion so gut wie im Abluftbetrieb (95 %)
- Wechselintervall des Aktivkohlefilters bis zu 1,5 Jahre
- Gesamtanschlusswert 269 W

AW240191	CHF	2'950.-
Edelstahl Wandesse	CHF	2'728.95
mit Bedienblende aus Glas in Gaggenau Anthrazit		



vRG	CHF	6.01
	CHF	5.56

## Werte

Lüfter-Effizienzklasse: A  
Fettfilter-Effizienzklasse: B  
Geräusch min./max.  
Normalstufe db(A): 44/64

AD200392	CHF	295.-
Deckenkranz für	CHF	272.90
Kaminabschluss		

## Tipp

Im Lieferumfang enthalten ist der Kamin bis max.100 cm. Falls gewünscht, können regenerierbare Aktivkohlefilter bestellt werden. Diese können bis zu 30 Mal im Backofen ohne Effizienzverlust regeneriert werden.

## Sonderzubehör

AA200112	CHF	490.-
1 Aktivkohlefilter mit	CHF	453.28
hocheffizienter Geruchsreduzierung. Erhöhte Lebensdauer des Aktivkohlefilters: bis zu 30 mal regenerierbar. Im Backofen bei 200 °C regenerierbar. Für Umluftmodul AA200812/816 und AA010811/AA012811.		
AA200812	CHF	526.-
Umluftmodul inkl. CHF 486.59		
1 Aktivkohlefilter mit hocheffizienter Geruchsreduzierung und Deaktivierung von Allergenen. Für Umluftbetrieb.		
AD200322	CHF	339.-
Kaminverlängerung	CHF	313.60
Länge 100 cm		



## Hinweis

Für individuelle Luftleitplanung sind Kanäle sowohl in Metall als auch in Kunststoff verfügbar. Das Zubehör ist im Fachhandels-Magazin enthalten. Anschlusskabel 1,3 m mit Stecker im Lieferumfang enthalten.

## TISCHLÜFTUNG SERIE 200



<b>AL200180</b>	<b>CHF 3'890.-</b>
Gaggenau Schwarz	CHF 3'598.52
Breite 80 cm	
Abluft-/Umluftbetrieb	
Lieferung ohne Verrohrung	

<b>AL200190</b>	<b>CHF 4'170.-</b>
Gaggenau Schwarz	CHF 3'857.54
Breite 90 cm	
Abluft-/Umluftbetrieb	
Lieferung ohne Verrohrung	



vRG	CHF 10.81
	CHF 10.-

**Werte**

Lüfter-Effizienzklasse: A  
 Fettfilter-Effizienzklasse: B  
 Geräusch min. 39 dB/max. 62 dB  
 Normalstufe  
 Gesamtanschlusswert 300 W  
 Leistung Standby/Display aus 0,4 W

**Tischlüftung Serie 200****AL200**

- Die ausfahrbare Tischlüftung aus Glas verschmilzt optisch mit dem rahmenlosen Kochfeld zu einer Einheit
- Am Ende des Lüftungsvorgangs fährt das Glas zurück in das Gehäuse. Die Abdeckung schliesst sich automatisch
- Das dezente Ambientelicht an den Glaskanten unterstreicht die angenehme Atmosphäre beim Kochen. Die durchsichtige Glasscheibe sorgt für ein grosszügiges Raumgefühl
- Zur Reinigung kann das Glas einfach komplett entnommen werden
- Dank der Guided-Air-Technologie saugt die Tischlüftung den Kochdunst zuverlässig ab. Ein geführter Luftstrom verhindert das Aufsteigen der Dämpfe. Dank des so entstehenden Unterdrucks vor dem Ansaugbereich werden Kochdünste zuverlässig aufgefangen
- Kombinierbar mit rahmenlosen Kochfeldern der Serie 400 (CX492101/CX482101), VI492103 oder der Serie 200 (CI292102/CI283103 oder CI282102) in einem Arbeitsplattenausschnitt

**Erforderliches Installationszubehör**

<b>VA200080</b>	<b>CHF 252.-</b>
Montageset für Einbau in einen Arbeitsplattenausschnitt	CHF 233.12
Kombinierbar mit Tischlüftung	
AL200180	
Verstellbar von 90 cm bis 120 cm Möbelbreite	
Bestehend aus einer Verbindungsleiste und Möbelstreben um die Stabilität des Unterschranks sicher zu stellen	
Verstellbar von 90 cm bis 120 cm Möbelbreite	

<b>VA200090</b>	<b>CHF 252.-</b>
Montageset für den Einbau in einen Arbeitsplattenausschnitt	CHF 233.12
Kombinierbar mit Tischlüftung	
AL200190	
Verstellbar von 90 cm bis 120 cm Möbelbreite	
Bestehend aus einer Verbindungsleiste und Möbelstreben um die Stabilität des Unterschranks sicher zu stellen	
Verstellbar von 90 cm bis 120 cm Möbelbreite	

**Installationszubehör**

<b>AA200910</b>	<b>CHF 294.-</b>
Einbausatz für den externen Einbau des Gebläsebausteins. Max. 3 m Kanallänge	CHF 271.97

**Sonderzubehör**

<b>AA200900</b>	<b>CHF 53.-</b>
Einbausatz für aufgesetzten Einbau	CHF 49.03
<b>AA200100</b>	<b>CHF 167.-</b>
Aktivkohlefilter mit hocheffizienter Geruchsreduzierung und Deaktivierung von Allergenen. Für Umluftmodul AA200880 und AA200890	CHF 154.49
<b>AA200880</b>	<b>CHF 365.-</b>
Umluftmodul für AL200180 inklusive Aktivkohlefilter mit hocheffizienter Geruchsreduktion und Deaktivierung von Allergenen.	CHF 337.65
<b>AA200890</b>	<b>CHF 365.-</b>
Umluftmodul für AL200190 inklusive Aktivkohlefilter mit hocheffizienter Geruchsreduktion und Deaktivierung von Allergenen.	CHF 337.65
<b>AA200882</b>	<b>CHF 1'282.-</b>
Regenerierbares Umluftmodul für AL200180 inkl. Aktivkohlefilter mit hocheffizienter Geruchsreduzierung. Erhöhte Lebensdauer des Aktivkohlefilters: bis zu 30 mal regenerierbar. Im Backofen bei 200 °C regenerierbar.	CHF 1'185.94
<b>AA200892</b>	<b>CHF 1'280.-</b>
Regenerierbares Umluftmodul für AL200190 inkl. Aktivkohlefilter mit hocheffizienter Geruchsreduzierung. Erhöhte Lebensdauer des Aktivkohlefilters: bis zu 30 mal regenerierbar. Im Backofen bei 200 °C regenerierbar.	CHF 1'184.09

**Hinweis**

Für individuelle Luftleitplanung sind Kanäle sowohl in Metall als auch in Kunststoff verfügbar.  
 Das Zubehör ist im Fachhandels-Magazin enthalten.  
 Anschlusskabel 1,3 m mit Stecker im Lieferumfang enthalten.

## DECKENLÜFTUNG SERIE 200



## Deckenlüftung Serie 200

## AC250

- Breite 120 cm
- Einbauhöhe 30,5 cm
- Einbaubar in abgehängte Decke inkl. Motor
- Abluft-/Umluftbetrieb
- Einfache und schnelle Installation direkt in die Decke integriert
- Randabsaugung
- Intervall-Lüften sorgt für kontinuierliche Raumlüftung: pro Stunde 6 Minuten
- Max. Luftleistung 933 m³/h
- Bedienung der Deckenlüftung mit Schnittstelle vom Kochfeld aus
- Home Connect
- Gesamtanschlusswert 250 W



- Umluftmodul integriert in abgehängte Decke mit Aktivkohlefilter AA010811
- Geruchsreduktion so gut wie im Abluftbetrieb (95 %)
- Wechselintervall des Aktivkohlefilters bis zu 1,5 Jahre
- Bestehend aus Designblende, Wandhalterung, Flex-Schlauch und 2 Schlauchschellen

AC250121	CHF	4'750.-
Integrierte Deckenlüftung	CHF	4'394.08
Gaggenau Hellbronze eloxiertes Aluminium		

**A+** \*

vRG	CHF	10.81
	CHF	10.-

## Werte

Lüfter-Effizienzklasse: A  
 Fettfilter-Effizienzklasse: E  
 Geräusch min./max.  
 Normalstufe db(A): 56/72

## Im Gerätepreis enthalten:

1 Fernbedienung



## Tipp

Der Gebläuseauslass kann in jede Richtung gedreht werden. Montage erfolgt in abgehängter Decke, Mindesthöhe 29,9 cm.

## Erforderliches Installationszubehör

AA010811	CHF	915.-
Umluftmodul Edelstahl.	CHF	846.44

AA012811 CHF 915.-  
 Umluftmodul weiss.  
 Inkl. 1 Aktivkohlefilter mit hocheffizienter Geruchsreduzierung und Deaktivierung von Allergenen.  
 Für Umluftbetrieb.

## Sonderzubehör

AA200112	CHF	490.-
1 regenerierbarer Aktivkohlefilter mit hocheffizienter Geruchsreduzierung. Erhöhte Lebensdauer des Aktivkohlefilters: bis zu 30 mal regenerierbar. Im Backofen bei 200 °C regenerierbar. Für Umluftmodul AA200812/816 und AA010811/AA012811	CHF	453.28

## Hinweis

Anschlusskabel 1,3 m mit Stecker im Lieferumfang enthalten.

## INSELESSE SERIE 200

**Tipp**

Falls gewünscht, können regenerierbare Aktivkohlefilter bestellt werden. Diese können bis zu 30 Mal im Backofen ohne Effizienzverlust regeneriert werden. Regenerieren im Backofen bei 200 °C Heissluft für 2 Stunden. Ideal regenerierbar im Gaggenau Backofen mit Katalysator.



Abb. 1

**Inselesse Serie 200****AI240**

- Breite 90 cm
- Abluft-/Umluftbetrieb
- Leiser Betrieb durch integrierte Schalldämmung und BLDC-Motor
- Hocheffizienter Wrasenfang durch nach innen versetzte Filter
- Lochblechfilter mit hohem Fettabscheidegrad
- Fettfilter-Effizienzklasse B
- Stufenlos dimmbares, neutralweisses LED-Licht
- Bedienung der Inselesse mit Schnittstelle direkt vom Kochfeld aus
- Lichtfarbe in verschiedenen Weiss-tönen einstellbar und dimmbar über Home Connect (2700 K – 5000 K)
- Max. Luftleistung 950 m<sup>3</sup>/h
- Umluftmodul mit Aktivkohlefilter AA200816
- Geruchsreduktion so gut wie im Abluftbetrieb (95 %)
- Wechselintervall des Aktivkohlefilters bis zu 1,5 Jahre

<b>AI240191</b>	<b>CHF 3'700.–</b>
Edelstahl Inselesse mit Bedienblende aus Glas in Gaggenau Anthrazit	CHF 3'422.76



vRG	CHF 10.81
	CHF 10.–

**Werte**

Lüfter-Effizienzklasse: A  
Fettfilter-Effizienzklasse: B  
Geräusch min./max.  
Normalstufe db(A): 43/64  
Gesamtanschlusswert 272 W

**Installationszubehör**

<b>AD200326</b>	<b>CHF 636.–</b>
Kaminverlängerung EdelstahlLänge: 1100 mm	CHF 588.94
<b>AD220396</b>	<b>CHF 430.–</b>
Deckenkranz für Essen-Kamine Edelstahl	CHF 397.78
<b>AD223346</b>	<b>CHF 148.–</b>
Montageturmverlängerung 500 mm	CHF 136.91

**Sonderzubehör**

<b>AA200816</b>	<b>CHF 655.–</b>
Umluftmodul inkl. 1 Aktivkohlefilter mit hocheffizienter Geruchsreduzierung und Deaktivierung von Allergenen. Für Umluftbetrieb. S. Abb1	CHF 605.92
<b>AA200112</b>	<b>CHF 490.–</b>
1 Aktivkohlefilter mit hocheffizienter Geruchsreduzierung. Erhöhte Lebensdauer des Aktivkohlefilters: bis zu 30 mal regenerierbar. Im Backofen bei 200 °C regenerierbar. Für Umluftmodul AA200812/816 und AA010811/AA012811.	CHF 453.28
<b>AA200110</b>	<b>CHF 134.–</b>
1 Aktivkohlefilter mit hocheffizienter Geruchsreduzierung und Deaktivierung von Allergenen. Für Umluftmodul AA200812/816 und AA010811/AA012811.	CHF 123.96

**Hinweis**

Anschlusskabel 1,3 m mit Stecker im Lieferumfang enthalten.



## GEMEINSAME AUSSTATTUNGSMERKMALE FLACHSCHIRMHAUBE SERIE 200

- Energiesparendes und geräuscharmes BLDC-Gebläse (bürstenloser Wechselstrommotor)
- Abluft-/Umluftbetrieb
- Dimmbares, neutralweisses LED-Licht
- Integrierbar in Oberschrank
- Intervall-Lüften sorgt für kontinuierliche Raumlüftung: pro Stunde 6 Minuten
- Nachlauffunktion



### Flachschirmhaube Serie 200 AF210

- Die integrierte Glasscheibe im Schwadenschirm ermöglicht den Blick auf das Kochfeld
- Funktion zur automatischen sensorgesteuerten Leistungsanpassung entsprechend der Kochdunstentwicklung
- Max. Luftleistung 930/920 m³/h
- Patentierte Technologie zum selbstständigen Ausfahren des Schwadenschirms durch Antippen der Griffleiste
- Sensorgesteuerter Nachlauf
- Lichtfarbe 3500 K

AF210192	CHF	2'420.-
Breite 90 cm	CHF	2'238.67

**A** \*

vRG	CHF	2.50
	CHF	2.31

#### Werte

Lüfter-Effizienzklasse: A  
Fettfilter-Effizienzklasse: B  
Geräusch min./max.  
Normalstufe db(A): 42/57  
Gesamtanschlusswert 266 W

AF210162	CHF	1'850.-
Breite 60 cm	CHF	1'711.38

**A** \*

vRG	CHF	2.50
	CHF	2.31

#### Werte

Lüfter-Effizienzklasse: A  
Fettfilter-Effizienzklasse: B  
Geräusch min./max.  
Normalstufe db(A): 42/57  
Gesamtanschlusswert 264 W

#### Tip

Der patentierte Absenkrahmen lässt die Flachschirmhaube komplett im Oberschrank verschwinden.

#### Sonderzubehör

**AA211812** CHF **545.-**  
Patentiertes Umluftmodul inkl. CHF 504.16  
Umluftmodul inkl.  
1 Aktivkohlefilter mit hocheffizienter Geruchsreduzierung und Deaktivierung von Allergenen.  
Für Umluftbetrieb., S. Abb. 1 unten

**AA210110** CHF **148.-**  
Ersatzfilter: CHF 136.91

1 Aktivkohlefilter für Umluftmodul

**AA211812**  
**AA210460** CHF **295.-**  
Absenkrahmen für CHF 272.90  
60 cm Flachschirmhaube

**AA210492** CHF **332.-**  
Absenkrahmen für CHF 307.12  
90 cm Flachschirmhaube

#### Hinweis

Anschlusskabel 1,8 m mit Stecker im Lieferumfang enthalten.

<b>AD857015</b>	<b>CHF 43.-</b>
Flachkanalrohr	CHF 39.78
Kunststoff, schwer entflammbar	
NW 150 flach	
Länge 500 mm	



<b>AD857010</b>	<b>CHF 82.-</b>
Flachkanalrohr	CHF 75.86
Kunststoff, schwer entflammbar	
NW 150 flach	
Länge 1000 mm	

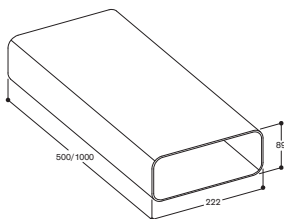

<b>AD854010</b>	<b>CHF 181.-</b>
Flachkanalrohr	CHF 167.44
Metall	
NW 150 flach	
Länge 1000 mm	

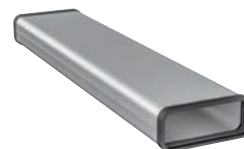

**Ausstattung**  
Dichtung ist auf jeder Seite vormontiert.

**Planungshinweise**  
Passend für Flachkanalbogen.  
2 Flachkanäle benötigen zur Verbindung ein Flachkanalrohrverbinder.  
Wenn die Dichtung entfernt werden muss, ist es erforderlich den Anschluss mit Aluklebeband zu befestigen und abzudichten.

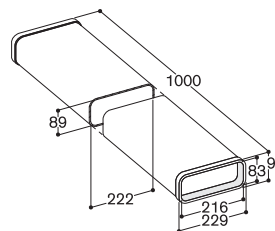

<b>AD857040</b>	<b>CHF 27.-</b>
Flachkanalrohr-	CHF 24.98
verbinder	
Kunststoff, schwer entflammbar	
NW 150 flach	
Rohrverbinder, um andere Kunststoff-Flachkanäle miteinander zu verbinden.	

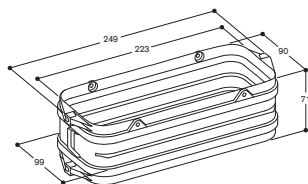

**Merkmale**  
Integrierte Dichtungen für volle Luftdichtheit ohne die Notwendigkeit eines Klebebandes.  
Einfaches Verbinden durch zeitsparenden Klickmechanismus.

<b>AD854040</b>	<b>CHF 76.-</b>
Flachkanalrohr-	CHF 70.31
verbinder	
Metall	
NW 150 flach	
Verbindungsstück zum Anschliessen von 2 Flachkanälen.	

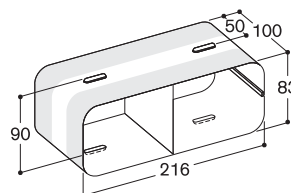

**Planungshinweise**  
Passend für Flachkanal und Flachkanal-Flexrohr.

<b>AA400510</b>	<b>CHF 297.-</b>
Fensterkontakt	CHF 274.75
schalter	
Kombinierbar mit motorlosen Geräten Serie 400.	
Bei Installation einer Lüftung mit Abluftbetrieb und einer kamingebundenen Feuerstelle muss die Stromzuführung der Lüftungsgeräte mit einer geeigneten Sicherheitsschaltung versehen werden.	
Hierfür eignet sich der Fensterkontaktschalter. Bei angeschlossenem Fensterkontaktschalter funktioniert das Lüftungsgerät nur bei geöffnetem Fenster. Die Beleuchtung funktioniert auch bei geschlossenem Fenster.	

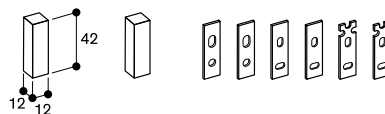
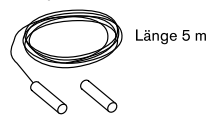
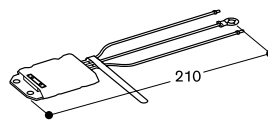



<b>AD857030</b>	<b>CHF</b>	<b>49.-</b>
Flachkanalbogen	CHF	45.33
90° vertikal		
Kunststoff, schwer entflammbar		
NW 150 flach		

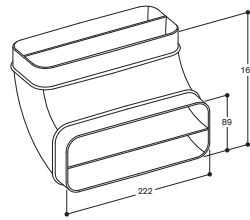

<b>AD854030</b>	<b>CHF</b>	<b>98.-</b>
Flachkanalbogen	CHF	90.66
90° vertikal		
Metall		
NW 150 flach		

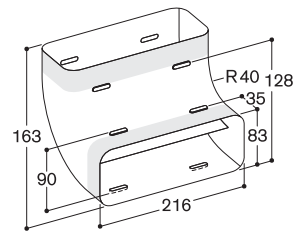

**Planungshinweise**  
 Passend für Flachkanal und Flachkanal-Flexrohr.

<b>AD857031</b>	<b>CHF</b>	<b>65.-</b>
Flachkanalbogen	CHF	60.13
90° horizontal		
Kunststoff, schwer entflammbar		
NW 150 flach		

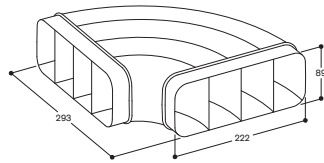

<b>AD854031</b>	<b>CHF</b>	<b>98.-</b>
Flachkanalbogen	CHF	90.66
90° horizontal		
Metall		
NW 150 flach		

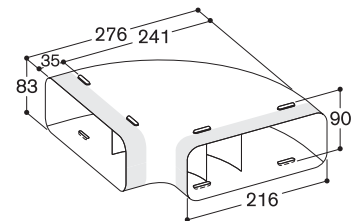
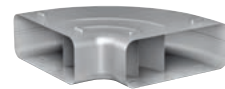

**Planungshinweise**  
 Passend für Flachkanal und Flachkanal-Flexrohr.

<b>AD854000</b>	<b>CHF</b>	<b>153.-</b>
Flachkanalrohr-	CHF	141.54
bogenverbinder		
Metall		
NW 150 flach		
Verbindungsstück zum Anschliessen von 2 Flachkanalbögen.		

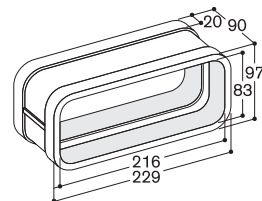

**Planungshinweise**  
 Wenn die Dichtung entfernt werden muss, ist es erforderlich den Anschluss mit Aluklebeband zu befestigen und abzudichten.

<b>AD853011</b>	<b>CHF</b>	<b>88.-</b>
Flachkanal-Flexrohr	CHF	81.41
Kunststoff		
NW 150 flach		
Länge 1000 mm		

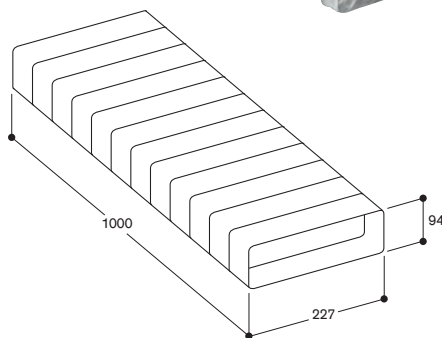

<b>AD858010</b>	<b>CHF</b>	<b>208.-</b>
Flachkanal-Flexrohr	CHF	192.41
Metall		
NW 150 flach		
Länge 1000 mm		

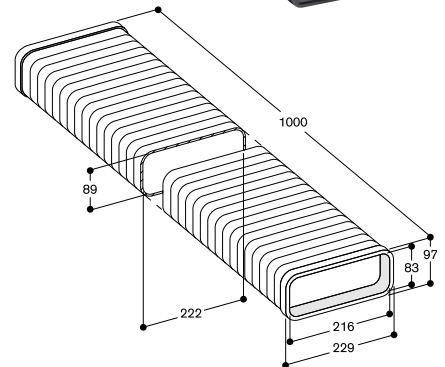
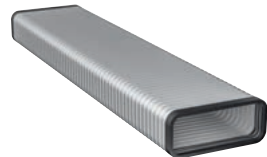

**Planungshinweise**  
 Passend für Flachkanalbogen.  
 Flachkanal-Flexrohr kann gekürzt werden.  
 Nützlich für Bögen (<90°) oder bei parallelem Versatz.  
 Wenn die Dichtung entfernt werden muss, ist es erforderlich den Anschluss mit Aluklebeband zu befestigen und abzudichten.

**AD857042 CHF 57.-**  
 Flachkanal CHF 52.73  
 Übergang rund 90°  
 Kunststoff, schwer entflammbar  
 NW 150 flach/rund  
 Übergang von Flachkanal auf Rundrohr.

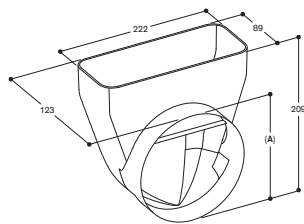

A: ø 152.5

**Planungshinweise**  
 Geeignet für Flachkanäle und Flachkanal-Flexrohr.  
 Passend für Rundrohre (mit Rohrverbinder), und Aluflex-Rohr.

**AD854032 CHF 82.-**  
 Flachkanal CHF 75.86  
 Übergang rund 90°  
 Metall  
 NW 150 flach/rund  
 Übergang von Flachkanal auf Rundrohr.

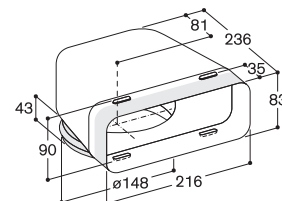

**Planungshinweise**  
 Passend für Flachkanal und Flachkanal-Flexrohr.  
 Passend für Rundrohre und Aluflexrohr rund.

**AD857041 CHF 65.-**  
 Flachkanal CHF 60.13  
 Übergang rund  
 Kunststoff, schwer entflammbar  
 NW 150 flach/rund  
 Übergang von Flachkanal auf Rundrohr.

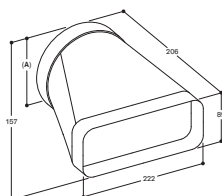

A: ø 152.5

**Planungshinweise**  
 Geeignet für Flachkanäle und Flachkanal-Flexrohr.  
 Passend für Rundrohre (mit Rohrverbinder), und Aluflex-Rohr.

**AD854041 CHF 82.-**  
 Flachkanal CHF 75.86  
 Übergang rund  
 Metall  
 NW 150 flach/rund  
 Übergang von Flachkanal auf Rundrohr.

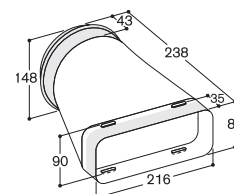

**Planungshinweise**  
 Passend für Flachkanal und Flachkanal-Flexrohr.  
 Passend für Rundrohre und Aluflexrohr rund.

**AD990091 CHF 21.-**  
 Klebeband für CHF 19.43  
 Rohrkomponenten  
 Aluminium  
 Breite 50 mm  
 10 m/Rolle

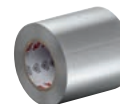

**Planungshinweise**  
 Nützlich für alle Rohrverbindungsstellen.

<b>AD754049</b>	<b>CHF 148.-</b>
Anschlussstutzen für AL400	CHF 136.91
Stahl verzinkt NW 150 rund	

**Planungshinweise**  
 Montierbar an AL400, Vorderseite oder Rückseite.  
 2 x NW 150 Rundrohr Lufteinlass.

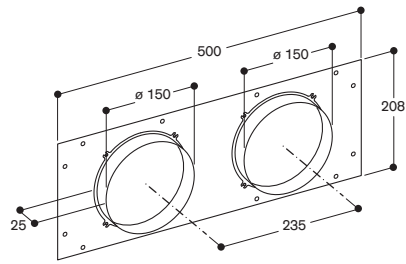
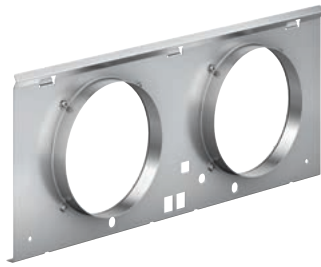

<b>AD854050</b>	<b>CHF 127.-</b>
Anschlussstutzen für AL400	CHF 117.48
Stahl verzinkt NW 150 flach	

**Planungshinweise**  
 Montierbar an AL400, Unterseite.  
 2 x NW 150 Flachkanal Lufteinlass.

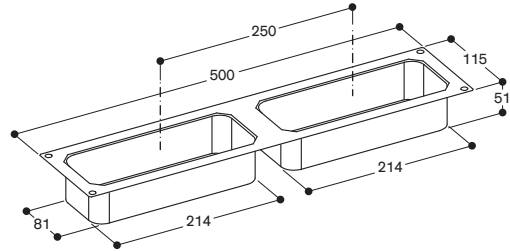

<b>AD704050</b>	<b>CHF 212.-</b>
Luftsammler für AL400	CHF 196.11
Stahl verzinkt NW 150 flach	

**Planungshinweise**  
 1 x Luftsammler.  
 2 x NW 150 Flachkanal Lufteinlass.  
 Zur Verbindung von AL400 am Gebläsebaustein AR403 / AR413 an der Unterseite.  
 1 x NW 200 Rundrohr Luftauslass.  
 Zur Verbindung von AL400 am Gebläsebaustein AR401 (in Kombination mit dem Luftsammler).  
 1 x NW 200 Rundrohr Lufteinlass.  
 Zur Verbindung von AL400 am Gebläsebaustein AR403 im Keller (in Kombination mit dem Luftsammler und dem NW 200 Luftauslass).

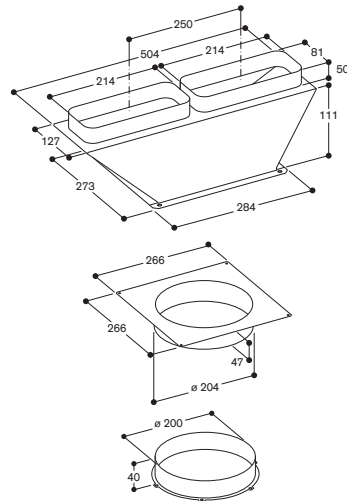

<b>AA414010</b>	<b>CHF 71.-</b>
Luftleitschiene für VL414	CHF 65.68
neben Gasgerät.	

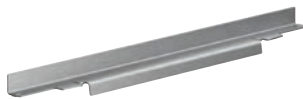

<b>LS041001</b>	<b>CHF 71.-</b>
Luftleitschiene für VL200	CHF 65.68
neben Gasgerät.	



<b>AD410040</b>	<b>CHF 76.-</b>
Flexanschlussstutzen für VL200 und VL414	CHF 70.31
NW 150 flach	

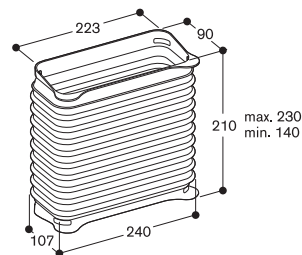

<b>AD851041</b>	<b>CHF 76.-</b>
Anschlussstutzen für VL200 und VL414 zur Verlängerung mit NW 150 Flachkanal für extra tiefe Arbeitsplatte.	CHF 70.31

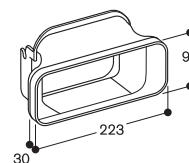

<b>AD854048</b>	<b>CHF</b>	<b>213.-</b>
Luftsammler	CHF	197.04
NW 150 Flachkanal		

**Planungshinweise**

Zur Verbindung von zwei Filtermodulen AC402, dazwischen ist ein Steuer- oder Lichtmodul erforderlich:  
 2 x NW 150 Flachkanal Lufteinlass  
 1 x NW 150 Flachkanal Luftauslass

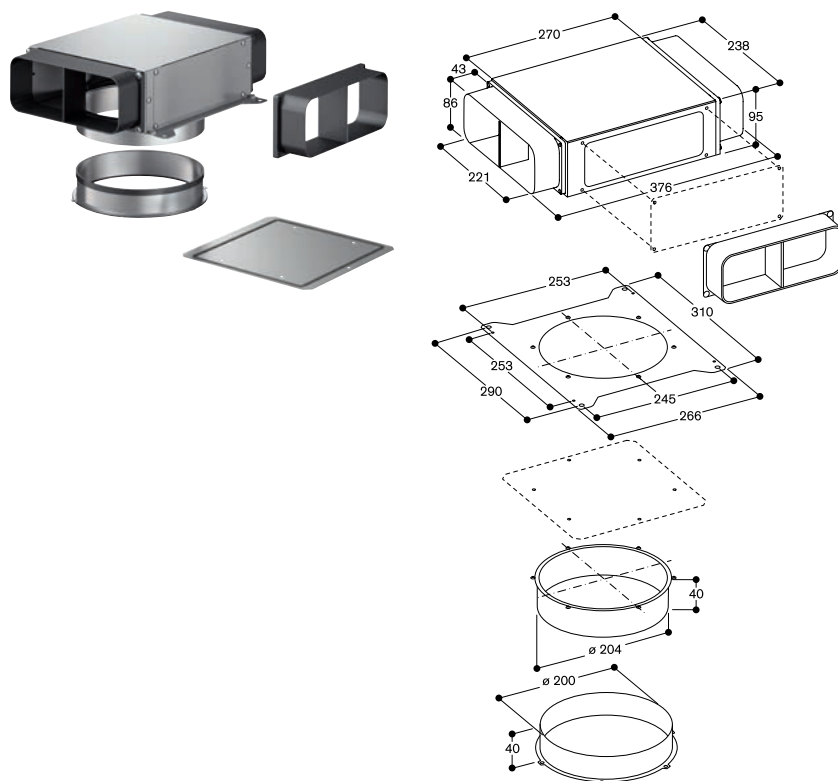

<b>AD754048</b>	<b>CHF</b>	<b>255.-</b>
Luftsammler	CHF	235.89
NW 150 Rundrohr		

**Planungshinweise**

Zur Verbindung von zwei Filtermodulen AC402, dazwischen ist ein Steuer- oder Lichtmodul erforderlich:  
 2 x NW 150 Rundrohr Lufteinlass  
 1 x NW 150 Rundrohr Luftauslass

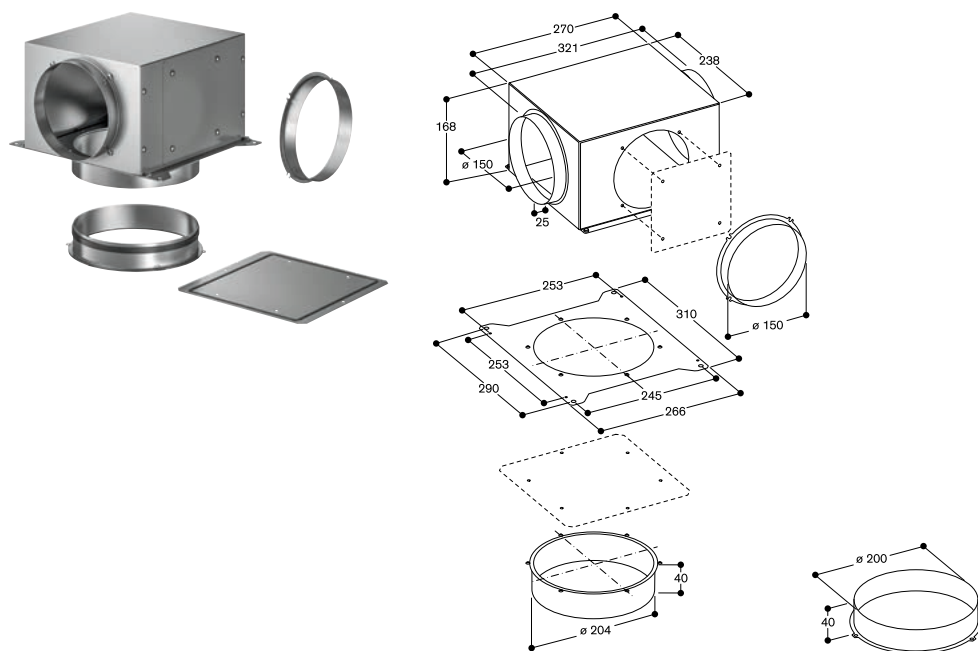

<b>AD751010</b>	<b>CHF</b>	<b>159.-</b>
Aluflexrohr rund	CHF	147.09
Aluminium		
NW 150 rund		

**Planungshinweise**

Empfohlen nur für die Verlegung nicht geradliniger Luftstrecken oder für runde Wand-/Bodendurchbrüche. 2 Schlauchschellen beiliegend. Zur Kombination mit allen Stutzen die Rohrwandung an den Enden flachdrücken. 2 Aluflexrohre müssen mit einem Rohrverbinder für Aluflexrohre verbunden werden.

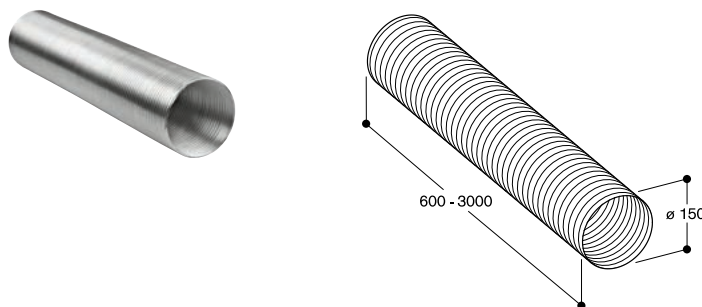

<b>AD752010</b>	<b>CHF</b>	<b>56.-</b>
Rundrohr	CHF	51.80
Kunststoff NW 150 rund		

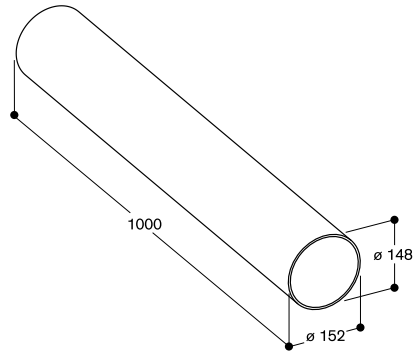

**Planungshinweise**

2 Rundrohre müssen mit dem Rohrverbinder AD754090 verbunden werden.

<b>AD754090</b>	<b>CHF</b>	<b>20.-</b>
Rohrverbinder für Kunststoffrohr	CHF	18.50
Kunststoff NW 150 rund		

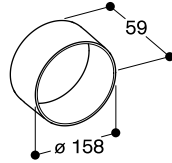

**Planungshinweise**

2 Rundrohre müssen mit dem Rohrverbinder AD754090 verbunden werden.

<b>AD704040</b>	<b>CHF</b>	<b>159.-</b>
Rohrübergangsstück	CHF	147.09
NW 200/150 rund Stahl verzinkt NW 200 rund NW 200 reduzieren auf NW 150.		

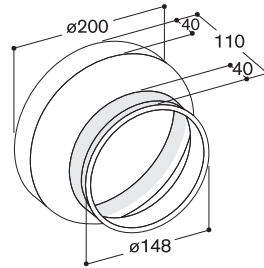

**Planungshinweise**

Kombinierbar mit Teleskop-Wanddurchführung NW 200 und Rohrverbinder NW 150.

<b>AD752030</b>	<b>CHF</b>	<b>48.-</b>
Rohrbogen 90°	CHF	44.40
Kunststoff NW 150 rund		

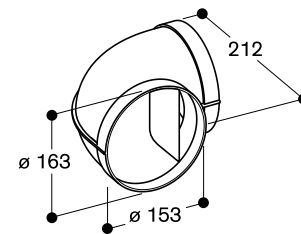

<b>AD752070</b>	<b>CHF</b>	<b>48.-</b>
Kondenswasser-Abscheider	CHF	44.40
Kunststoff NW 150 rund		

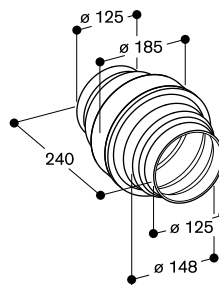

**Planungshinweise**

Empfohlen unter senkrechten Rohrstücken. Installation am unteren Ende der Rohrleitung.

<b>AD990090</b>	<b>CHF</b>	<b>20.-</b>
Klebeband für Rohrkomponenten	CHF	18.50
Kunststoff 10 m/Rolle		



**Planungshinweise**

Für eine gute Abdichtung der Verrohrung und damit eine Vermeidung von Luftleckagen ist an allen Rohrverbindungsstellen das Klebeband AD990090 erforderlich. Das Klebeband ist Hitze- und UV-beständig.

**Wandauslass**

Für die saubere, effiziente und unauffällige Durchleitung der Verrohrung durch Aussenwände stehen passende Wandauslässe zur Verfügung. Der Durchlass sollte stets der Nennweite der Rohrart entsprechen oder grösser sein.

AD700051	CHF	248.-
Wandauslass	CHF	229.42

Edelstahl. NW 200 rund.  
Geringer Strömungsverlust durch grosse Edelstahl-Austrittslamellen.

**Ausstattung**

Wetterfeste starre Edelstahl-Jalousie.  
Integrierte Rückstauklappe.  
Anschlussstutzen NW 200 rund.

**Planungshinweise**

Zur Kombination mit Teleskop-Wanddurchführung AD702.  
Mauerdurchbruch  $\varnothing$  210 mm.

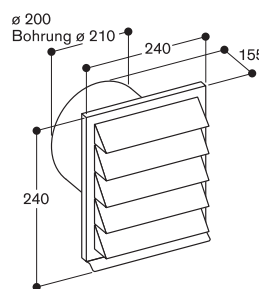

AD850050	CHF	283.-
Wandauslass	CHF	261.79

Edelstahl. NW 150 flach.  
Geringer Strömungsverlust durch grosse Edelstahl-Austrittslamellen.  
Kompakte Abmessungen durch flache Bauform.  
Anschlussstutzen NW 150 Flachkanal.

**Ausstattung**

Wetterfeste starre Edelstahl-Jalousie.  
Integrierte Rückstauklappe.

**Planungshinweise**

Direkter Anschluss von Flachkanalrohr NW 150 ohne Rohrverbinder.  
Wanddurchbruch 230 x 110 mm.

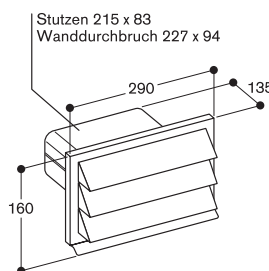

AD702052	CHF	355.-
Teleskop-Wanddurchführung	CHF	328.40

Edelstahl. NW 200 rund.

**Ausstattung**

Anschlussstutzen NW 200 rund.  
Integrierte Rückstauklappe.

**Planungshinweis**

Zur Kombination mit Wandauslass AD700051 oder Gebläsebaustein AR401.

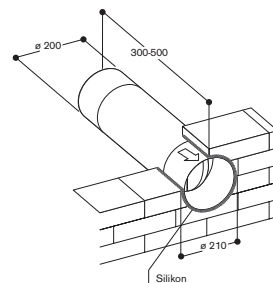
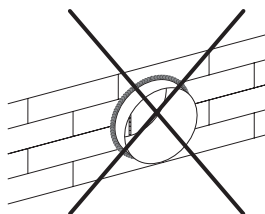

AD750054	CHF	593.-
Wandauslass mit Teleskop-Wanddurchführung	CHF	548.57

Edelstahl/Kunststoff. NW 150 rund.  
Optimale Temperaturisolierung. Hermetisch dicht durch ein energetisch optimiertes Wärmerückhaltesystem.  
Minimaler Eingriff in die Optik der Aussenfassade durch flache Edelstahl-abdeckung

**Ausstattung**

Wetterfeste starre Edelstahl-Jalousie.  
3-fach dämmendes Rückstausystem.  
Magnetisches Öffnen und Schliessen.  
Definierter Öffnungsdruck (65 Pa) verhindert Klappern. Vollständige Öffnung bereits bei geringem Volumenstrom.  
Teleskopierbare Mauerdurchführung 350 – 500 mm für Rundrohranschluss NW 150.

**Planungshinweis**

Erfüllt die Anforderungen des Blower-door-Tests. Anschluss von Rundrohr NW 150 oder Flachkanalrohr NW 150.  
Mauerdurchbruch  $\varnothing$  155 mm.

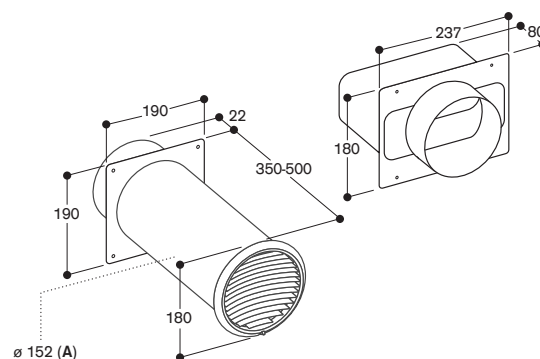

A: Bohrdurchm. 155

Masse in mm



Backofen EB333

Backofen Serie 400

Backofen Serie 200

Kochfeld Serie 400

Kochfeld Serie 200

Lüftungsgeräte

Kältegeräte

Geschirrspüler





## Die Kältegeräte Serie 400 und 200

### Die Kältegeräte Serie Vario 400

Vario Kühl- und Gefrierkombination Serie 400	80
Vario Kühlgerät Serie 400	83
Vario Gefriergerät Serie 400	84
Vario Weinklimaschrank Serie 400	85

### Die Kältegeräte Serie Vario 200

Vario Kühl- und Gefrierkombination Serie 200	86
Vario Kühlgerät Serie 200	86
Vario Gefriergerät Serie 200	87

### Die Kältegeräte Serie 200

Freistehende Kühl-Gefrierkombination Serie 200	87
Kühl- und Gefrierkombination Serie 200	88
Kühlgerät Serie 200	88
Weinklimaschrank Serie 200	90
Weinklimaschrank Unterbau Serie 200	90
Sonderzubehör für Kältegeräte	91

## AUSSTATTUNGSMERKMALE VARIO KÜHLGERÄT SERIE 400

- Innenraum aus dunkel gebürstetem Edelstahl, veredelt mit massiven Elementen aus anthrazitfarbenem Aluminium
- Warmweisses und blendfreies LEDLichtkonzept zur optimalen Inszenierung der Lebensmittel in allen Bereichen
- Türöffnungsassistent für grifflosen, vollintegrierten Einbau
- Flache Innentür aus dunkel gebürstetem Edelstahl
- Flexible Positionierung der Abstellflächen und Türabsteller
- Türabsteller aus massivem anthrazitfarbenen Aluminium
- Professionelles Frischesystem mit 2 Frischeklimaschubladen und 1 extra kühlen Schublade
- Integrierter Eisbereiter mit Festwasseranschluss
- Geräumiges, voll ausziehbares Gefrierfach mit 2 zusätzlichen Innenschubladen
- Full-Touch-TFT-Display
- Nutzinhalt gesamt: 575 Liter

Aktuell  
noch keine Bilder  
verfügbar.

### Vario Kühl- und Gefrierkombination Serie 400 RVY497

- Kühlraum zweitürig
- Zwei ausziehbare Gefrierschubladen
- Nutzinhalt 575 Liter
- Max. zulässiges Türfrontgewicht Pro Tür 41 kg, Schubladenfrontgewicht 14 kg
- Leergewicht 219 kg

#### Im Geräte-Preis enthalten

- 1 Eierbehälter mit Deckel.
- 1 Eiswürfelschaufel.
- 2 Flaschenablage Holz magnetisch.

RVY497190\* **CHF 14'930.-**  
Nischenbreite CHF 13'811.29  
90 cm



vRG CHF 50.06  
CHF 46.30

\* Lieferbar ab Mai 2024

### Installationszubehör

RA425110 **CHF 243.-**  
Möbelgriff lang, CHF 224.79  
Edelstahl

RA425910 **CHF 215.-**  
Möbelgriff kurz, CHF 198.89  
Edelstahl

RA460030 **CHF 188.-**  
Geteilte Verbindungs- CHF 173.91  
hilfe für optisch vertikal geteilte  
Fronten (Kühl-Gefrier- Kombination).

RVA421922 **CHF 2'150.-**  
Türfronten aus CHF 1'988.90  
dunkel gebürstetem Edelstahl mit  
Griffen

RVA423141 **CHF 43.-**  
Seitliche Abdeck- CHF 39.78  
leisten, 3 mm

RVA428922 **CHF 2'150.-**  
Türfronten aus CHF 1'988.90  
dunkel gebürstetem Edelstahl, grifflos

RVA460900 **CHF 215.-**  
Installationszubehör CHF 198.89  
für Side-by-Side-Austausch in  
unveränderter Nische

RVA460910 **CHF 142.-**  
Installationszubehör CHF 131.36  
für Austausch in unveränderter  
Einzelnische

### Sonderzubehör

RA430100 **CHF 54.-**  
Aufbewahrungs- CHF 49.95  
behälter mit transparentem Deckel,  
Anthrazit.

RA450012 **CHF 124.-**  
Aktivkohlepatrone CHF 114.71  
für integriertes Wasserfiltersystem

RVA450220 **CHF 27.-**  
Aktivkohleluftfilter. CHF 24.98

#### Hinweis

Anschlusskabel 3,0 m. Wasserzulauf 2,8m.



Backofen EB333

Backofen Serie 400

Backofen Serie 200

Kochfeld Serie 400

Kochfeld Serie 200

Luftungsgeräte

Kältegeräte

Geschirrspüler

## GEMEINSAME AUSSTATTUNGSMERKMALE VARIO KÜHL- UND GEFRIERKOMBINATION SERIE 400

- Nischenhöhe 213,4 cm
- Voll integrierbar
- Push-to-open Funktion zur Türöffnung, ideal für grifflose Fronten
- Auch Pull-to-open Funktion einstellbar für das Öffnen der Tür mit Griff
- Türdämpfungssystem für sanftes Schliessen der Türen
- Innenraum aus hygienischem, geruchsneutralem und antibakteriellem Edelstahl
- Massive Türabsteller aus glaskugelgestrahltem Aluminium in Anthrazit
- 2 höhenverstellbare Abstellflächen aus Klarglas, eine Abstellfläche geteilt, höhenverstellbar
- TFT-Touch-Display mit Klartextanzeige
- Intuitive Bedienung
- Voll ausziehbare Gefrierschublade mit praktischer Innenschublade
- Dynamische Kälteverteilung mit No-Frost-Technik
- Integrierter Eisbereiter mit Festwasseranschluss in der oberen Gefrierschublade
- Eiswürfelbehälter für bis zu 3 kg Eis
- Eisproduktion ca. 1,7 kg/24 Std.
- Schnell-Gefrieren bis -30 °C
- Schnell-Kühlen bis +2 °C
- Frischkühlen mit manuell regelbarer Feuchtigkeitseinstellung, ideal für Obst und Gemüse
- Eine Frischkühlschublade nahe 0 °C ist ein Kaltlagerfach, ideal für Fleisch, Fisch und Geflügel (bis zu 3 °C kälter als die Kühlschranktemperatur)
- Flexibles Aufhängungssystem für Abstellflächen und Türabsteller
- Blendfreie, brillante LED-Spots mit warmweissen Licht
- Aktivkohleluftfilter
- Home Connect
- Leise, 42 dB
- Gesamtanschlusswert 0,300 kW



Vario Kühl- und Gefrierkombination  
Serie 400  
RB492

- Kühlraum eintürig
- Zwei voll ausziehbare Gefrierschubladen aus Edelstahl
- Nutzinhalt 555 Liter
- Max. zulässiges Türfrontgewicht 41 kg, Schubladenfrontgewicht 10 kg
- Leergewicht 226 kg

RB492305 **CHF 14'930.-**  
Nischenbreite CHF 13'811.29  
91,4 cm



vRG CHF 50.06  
CHF 46.30

Im Geräte-Preis enthalten  
1 Eierbehälter mit Deckel  
1 Eiswürfelbehälter mit Schaufel  
1 Partikelfilter für den Wasserzulauf

Installationszubehör	
RA423140	<b>CHF 46.-</b>
Seitliche Abdeckleisten	CHF 42.55
RA428910	<b>CHF 2'005.-</b>
Türfronten Edelstahl grifflos	CHF 1'854.76
RA421910	<b>CHF 2'005.-</b>
Türfronten Edelstahl mit Griffen	CHF 1'854.76
RA423340	<b>CHF 46.-</b>
Seitliche Abdeckleisten 2-teilig	CHF 42.55
RA464913	<b>CHF 427.-</b>
Lüftungsgitter Edelstahl	CHF 395.-

Sonderzubehör	
RA450012	<b>CHF 124.-</b>
Aktivkohlepatrone für integriertes Wasserfiltersystem	CHF 114.71

### Hinweis

Anschlusskabel 3,0 m mit Stecker im Lieferumfang enthalten. Wasserzulauf. Zulaufschlauch 2,0 m mit 3/4" Anschluss. Wasserdruckbereich 2 bis 8 bar.



Vario Kühl- und Gefrierkombination  
Serie 400  
RB472

- Kühlraum eintürig
- Zwei voll ausziehbare Gefrierschubladen aus Edelstahl
- Nutzinhalt 452 Liter
- Max. zulässiges Türfrontgewicht 47 kg, Schubladenfrontgewicht 10 kg
- Leergewicht 203 kg

RB472305 **CHF 13'930.-**  
Nischenbreite CHF 12'886.22  
76,2 cm



vRG CHF 50.06  
CHF 46.30

Im Geräte-Preis enthalten  
1 Eierbehälter mit Deckel  
1 Eiswürfelbehälter mit Schaufel  
1 Partikelfilter für den Wasserzulauf

Installationszubehör	
RA423140	<b>CHF 46.-</b>
Seitliche Abdeckleisten	CHF 42.55
RA428712	<b>CHF 1'542.-</b>
Türfronten Edelstahl grifflos	CHF 1'426.46
RA421712	<b>CHF 1'611.-</b>
Türfronten Edelstahl mit Griffen	CHF 1'490.29
RA423340	<b>CHF 46.-</b>
Seitliche Abdeckleisten 2-teilig	CHF 42.55
RA464713	<b>CHF 381.-</b>
Lüftungsgitter Edelstahl	CHF 352.45

Sonderzubehör	
RA450012	<b>CHF 124.-</b>
Aktivkohlepatrone für integriertes Wasserfiltersystem	CHF 114.71

### Hinweis

Anschlusskabel 3,0 m mit Stecker im Lieferumfang enthalten. Wasserzulauf. Zulaufschlauch 2,0 m mit 3/4" Anschluss. Wasserdruckbereich 2 bis 8 bar.

## AUSSTATTUNGSMERKMALE VARIO KÜHLGERÄT SERIE 400

- Nischenhöhe 213,4 cm
- Voll integrierbar
- Push-to-open Funktion zur Türöffnung, ideal für grifflose Fronten
- Auch Pull-to-open Funktion einstellbar für das Öffnen der Tür mit Griff
- Türdämpfungssystem für sanftes Schliessen der Türen
- Innenraum aus hygienischem, geruchsneutralem und antibakteriellem Edelstahl
- Massive Türabsteller aus glaskugelgestrahltem Aluminium in Anthrazit
- Abstellflächen aus hochwertigem Klarglas
- TFT-Touch-Display mit Klartextanzeige
- Intuitive Bedienung
- Schnell-Kühlen bis +2 °C
- Frischkühlen mit manuell regelbarer Feuchtigkeitseinstellung, ideal für Obst und Gemüse
- Frischkühl Schublade nahe 0 °C, die Temperatur kann gradgenau am Display gesteuert werden von -1 °C bis +3 °C
- Flexibles Aufhängungssystem für Abstellflächen und Türabsteller
- Blendfreie, brillante LED-Spots mit warmweissen Licht
- Aktivkohleluftfilter
- Home Connect
- Sehr leise, 40 dB
- Gesamtanschlusswert 0,300 kW



### Vario Kühlgerät Serie 400 RC492/RC472/RC462

- Nutzinhalt 579/467/357 Liter
- Max. zulässiges Türfrontgewicht je 43/29/41 kg
- Leergewicht 205/182/163 kg

#### Im Geräte-Preis enthalten

- 1 Eierbehälter mit Deckel

RC492305	CHF 14'100.-
Nischenbreite	CHF 13'043.48
91,4 cm	
RC472305	CHF 13'060.-
Nischenbreite	CHF 12'081.41
76,2 cm	
RC462305	CHF 12'060.-
Nischenbreite	CHF 11'156.34
61 cm	



vRG	CHF 50.06
	CHF 46.30

#### Installationszubehör

RA460000	CHF 207.-
Side-by-Side	CHF 191.49
Installationszubehör	
RA460013	CHF 519.-
Seitliche Zusatz-	CHF 480.11
heizung 230 V. Benötigt bei Geräte-	
kombinationen mit einem Abstand von	
grösser als 16 mm und kleiner als	
160 mm und in allen Einbausituationen	
in feuchter Umgebung. Kann entfallen,	
wenn der Abstand zwischen den	
Geräten grösser als 160 mm ist.	

RA425110	CHF 243.-
Möbelgriff lang,	CHF 224.79
Edelstahl	

Mit 3 Halterungen, Länge 1131 mm, Bohrabstand jeweils 554 mm

RA425710	CHF 182.-
Möbelgriff kurz	CHF 168.36
Edelstahl.	

Für RB 472, mit 2 Halterungen, Länge 658 mm, Bohrabstand 637 mm

RA425910	CHF 215.-
Möbelgriff kurz,	CHF 198.89
Edelstahl	

Für RB/RV 492, mit 2 Halterungen, Länge 810 mm, Bohrabstand 787 mm

RA423140	CHF 46.-
Seitliche	CHF 42.55
Abdeckleisten	

#### Für RC492305

RA428911	CHF 1'809.-
Türfront Edelstahl	CHF 1'673.45
grifflos	

RA421911	CHF 1'809.-
Türfront Edelstahl mit	CHF 1'673.45
Griff	

RA464911	CHF 414.-
Lüftungsgitter	CHF 382.98
Edelstahl	

#### Für RC472305

RA428710	CHF 1'590.-
Türfront Edelstahl	CHF 1'470.86
grifflos	

RA421710	CHF 1'611.-
Türfront Edelstahl mit	CHF 1'490.29
Griff	

RA464711	CHF 368.-
Lüftungsgitter	CHF 340.43
Edelstahl	

#### Für RC462305

RA428610	CHF 1'215.-
Türfront Edelstahl	CHF 1'123.96
grifflos	

RA421610	CHF 1'215.-
Türfront Edelstahl mit	CHF 1'123.96
Griff	

RA464611	CHF 327.-
Lüftungsgitter	CHF 302.50
Edelstahl	

#### Weitere Griffe für Vario Kältegeräte und Möbelfronten

##### Möbelgriffe mit 3 Halterungen

GH110010	CHF 226.-
Möbelgriff Edelstahl,	CHF 209.07
Länge 110 cm,	
Bohrabstand jeweils 538,5 mm	

GH140010	CHF 289.-
Möbelgriff Edelstahl,	CHF 267.35
Länge 140 cm,	
Bohrabstand jeweils 688,5 mm	

##### Möbelgriffe mit 2 Halterungen

GH020010	CHF 41.-
Möbelgriff Edelstahl,	CHF 37.93
Länge 20 cm,	
Bohrabstand jeweils 177 mm	

GH030010	CHF 61.-
Möbelgriff Edelstahl,	CHF 56.43
Länge 30 cm,	
Bohrabstand jeweils 277 mm	

GH031010	CHF 84.-
Möbelgriff Edelstahl,	CHF 77.71
passend zu BOP, Länge 30,5 cm,	
Bohrabstand jeweils 282 mm	

GH045010	CHF 94.-
Möbelgriff Edelstahl,	CHF 86.96
Länge 45 cm,	
Bohrabstand jeweils 427 mm	

GH050010	CHF 100.-
Möbelgriff Edelstahl,	CHF 92.51
Länge 50 cm,	
Bohrabstand jeweils 477 mm	

GH060010	CHF 124.-
Möbelgriff Edelstahl,	CHF 114.71
Länge 60 cm,	
Bohrabstand jeweils 577 mm	

GH070010	CHF 143.-
Möbelgriff Edelstahl,	CHF 132.28
Länge 70 cm,	
Bohrabstand jeweils 677 mm	

GH080010	CHF 163.-
Möbelgriff Edelstahl,	CHF 150.79
Länge 80 cm,	
Bohrabstand jeweils 777 mm	

GH090010	CHF 187.-
Möbelgriff Edelstahl,	CHF 172.99
Länge 90 cm,	
Bohrabstand jeweils 877 mm	

#### Hinweis

Anschlusskabel 3 m mit Stecker im Lieferumfang enthalten.

## GEMEINSAME AUSSTATTUNGSMERKMALE VARIO GEFRIERGERÄT SERIE 400

- Nischenhöhe 213,4 cm
- Voll integrierbar
- Push-to-open Funktion zur Türöffnung, ideal für grifflose Fronten
- Auch Pull-to-open Funktion einstellbar für das Öffnen der Tür mit Griff
- Türdämpfungssystem für sanftes Schliessen der Türen
- Innenraum aus hygienischem, geruchsneutralem und antibakteriellem Edelstahl
- 4 Abstellflächen aus hochwertigem Klarglas
- TFT-Touch-Display mit Klartextanzeige
- Intuitive Bedienung
- Voll ausziehbare Gefrierschublade
- Schnell-Gefrieren bis -30 °C
- Dynamische Kälteverteilung mit No-Frost-Technik
- Flexibles Aufhängungssystem für Abstellflächen
- Blendfreie, brillante LED-Spots mit warmweissen Licht
- Home Connect
- Sehr leise, 42 dB
- Gesamtanschlusswert 0,300 kW



### Vario Gefriergerät Serie 400 RF471/RF461/RF411

- Integrierter Eisbereiter mit Festwasseranschluss in der Gefrierschublade
- Eiswürfelbehälter für bis zu 4 kg Eis
- Eisproduktion ca. 1,4 kg/24 Std
- Nutzinhalt 445/344/240 Liter
- Max. zulässiges Türfrontgewicht 25/41/59 kg
- Leergewicht 182/158/130 kg

#### Im Geräte-Preis enthalten

- 1 Eiswürfelbehälter mit Schaufel
- 1 Partikelfilter für den Wasserzulauf

RF471306	<b>CHF 12'700.-</b>
Nischenbreite	CHF 11'748.38
76,2 cm	

RF461306	<b>CHF 11'400.-</b>
Nischenbreite	CHF 10'545.79
61 cm	

RF411306	<b>CHF 9'990.-</b>
Nischenbreite	CHF 9'241.44
45,7 cm	



vRG	CHF 50.06
	CHF 46.30

#### Sonderzubehör

RA448220	<b>CHF 77.-</b>
Eisbehälter, klein	CHF 71.23
RA450012	<b>CHF 124.-</b>
Aktivkohlepatrone für integriertes Wasserfiltersystem ab FD9007	CHF 114.71

#### Installationszubehör

RA423140	<b>CHF 46.-</b>
Seitliche Abdeckleisten	CHF 42.55

#### Für RF471306

RA428710	<b>CHF 1'590.-</b>
Türfront Edelstahl grifflos	CHF 1'470.86

RA421710	<b>CHF 1'611.-</b>
Türfront Edelstahl mit Griff	CHF 1'490.29

RA464714	<b>CHF 381.-</b>
Lüftungsgitter	CHF 352.45
Edelstahl. Für 76,2 cm breite Geräte mit integriertem Wasserfilter	

#### Für RF461306

RA428610	<b>CHF 1'215.-</b>
Türfront Edelstahl grifflos	CHF 1'123.96

RA421610	<b>CHF 1'215.-</b>
Türfront Edelstahl mit Griff	CHF 1'123.96

RA464616	<b>CHF 327.-</b>
Lüftungsgitter	CHF 302.50
Edelstahl. Für 61 cm breite Geräte mit integriertem Wasserfilter	

#### Für RF411306

RA428110	<b>CHF 778.-</b>
Türfront Edelstahl grifflos	CHF 719.70

RA421110	<b>CHF 778.-</b>
Türfront Edelstahl mit Griff	CHF 719.70

RA464113	<b>CHF 272.-</b>
Lüftungsgitter	CHF 251.62
Edelstahl. Für 45,7 cm breite Geräte mit integriertem Wasserfilter	



### Vario Gefriergerät Serie 400 RF410

- Nutzinhalt 240 Liter
- Max. zulässiges Türfrontgewicht 59 kg
- Leergewicht 135 kg

RF410304	<b>CHF 9'830.-</b>
Nischenbreite	CHF 9'093.43
45,7 cm	



vRG	CHF 50.60
	CHF 46.30

#### Im Geräte-Preis enthalten

- 1 Zubehör für Side-by-Side Installation

#### Installationszubehör

RA428110	<b>CHF 778.-</b>
Türfront Edelstahl grifflos	CHF 719.70

RA421110	<b>CHF 778.-</b>
Türfront Edelstahl mit Griff	CHF 719.70

RA464111	<b>CHF 258.-</b>
Lüftungsgitter	CHF 238.67
Edelstahl	

Für 45,7 cm breite Geräte

#### Hinweis

Türabsteller und Glasablagen können bei Geräten, die in der Breite identisch sind, vom Gefriergerät ins Kühlgerät eingesetzt werden und umgekehrt. Anschlusskabel 3,0 m mit Stecker im Lieferumfang enthalten.

## GEMEINSAME AUSSTATTUNGSMERKMALE VARIO WEINKLIMASCHRANK SERIE 400

- Nischenhöhe 213,4 cm
- Voll integrierbar
- Push-to-open Funktion zur Türöffnung, ideal für grifflose Fronten
- Auch Pull-to-open Funktion einstellbar für das Öffnen der Tür mit Griff
- Türdämpfungssystem für sanftes Schliessen der Türen
- Innenraum aus hygienischem, geruchsneutralem und antibakteriellem Edelstahl
- Flexible Innenraumgestaltung durch Hinzufügen oder Entnehmen von Ablagen
- Voll ausziehbare Flaschenablagen aus Eichenholz und massivem Aluminium in Anthrazit
- Elegante, geschlossene Teleskopschienen der Flaschenablagen
- Vibrationsfreie Lagerung
- UV-Schutz bei Geräten mit Glastür
- TFT-Touch-Display mit Klartextanzeige
- Intuitive Bedienung
- Gradgenaue Regelung von +5 °C bis 20 °C
- Dynamische Verteilung der Luftfeuchtigkeit in allen Zonen
- Dynamische Kälteverteilung mit Abtauautomatik
- Blendfreie, brillante LED-Spots mit warmweissen Licht
- 5 unterschiedliche Lichtszenarien zur individuellen Präsentation der Weine
- Home Connect
- Sehr leise, 42 dB
- Gesamtanschlusswert 0,300 kW



Vario Weinklimaschrank Serie 400  
**RW466**

- Drei getrennt steuerbare Temperaturzonen
- Kapazität 99 Flaschen
- 12 Flaschenablagen, davon 9 voll ausziehbar und 3 Ablagen zur Lagerung von Magnum-Flaschen geeignet
- Nutzinhalt 370 Liter
- Max. zulässiges Türfrontgewicht 73 kg
- Leergewicht 165/159 kg

<b>RW466365</b>	<b>CHF 13'060.-</b>
mit Glastür	CHF 12'081.41
Nischenbreite 61 cm	



<b>RW466305</b>	<b>CHF 12'560.-</b>
mit Volltür	CHF 11'618.87
Nischenbreite 61 cm	



vRG	CHF 50.06
	CHF 46.30

## Installationszubehör

<b>RA425110</b>	<b>CHF 243.-</b>
Möbelgriff lang, Edelstahl	CHF 224.79

Mit 3 Halterungen, Länge 1131 mm, Bohrabstand jeweils 554 mm

<b>RA464611</b>	<b>CHF 327.-</b>
Lüftungsgitter, Edelstahl	CHF 302.50

Für 61 cm breite Geräte

## Installationszubehör für RW466365 mit Glastür

<b>RA421611</b>	<b>CHF 1'215.-</b>
Türrahmenfront, Edelstahl mit Griff	CHF 1'123.96

Für 61 cm breite Geräte, Linksanschlag, Frontdicke 19 mm

<b>RA421612</b>	<b>CHF 1'215.-</b>
Türrahmenfront, Edelstahl mit Griff	CHF 1'123.96

Für 61 cm breite Geräte, Rechtsanschlag, Frontdicke 19 mm

<b>RA428611</b>	<b>CHF 1'215.-</b>
Türrahmenfront, Edelstahl, grifflos	CHF 1'123.96

Für 61 cm breite Geräte, Frontdicke 19 mm

## Installationszubehör für RW466305 mit Volltür

<b>RA421610</b>	<b>CHF 1'215.-</b>
Türfront, Edelstahl mit Griff	CHF 1'123.96

Für 61 cm breite Geräte, Frontdicke 19 mm

<b>RA428610</b>	<b>CHF 1'215.-</b>
Türfront, Edelstahl, grifflos	CHF 1'123.96

Für 61 cm breite Geräte, Frontdicke 19 mm



Vario Weinklimaschrank Serie 400  
**RW414**

- Zwei getrennt steuerbare Temperaturzonen
- Kapazität 70 Flaschen
- 12 Flaschenablagen, davon 10 voll ausziehbar und 3 Ablagen zur Lagerung von Magnum-Flaschen geeignet
- Nutzinhalt 272 Liter
- Max. zulässiges Türfrontgewicht 76 kg
- Leergewicht 140/139 kg

<b>RW414365</b>	<b>CHF 10'865.-</b>
mit Glastür	CHF 10'050.88
Nischenbreite 45,7 cm	



<b>RW414305</b>	<b>CHF 10'420.-</b>
mit Volltür	CHF 9'639.22
Nischenbreite 45,7 cm	



vRG	CHF 50.06
	CHF 46.30

## Installationszubehör

<b>RA425110</b>	<b>CHF 243.-</b>
Möbelgriff lang, Edelstahl	CHF 224.79

Mit 3 Halterungen, Länge 1131 mm, Bohrabstand jeweils 554 mm

<b>RA464111</b>	<b>CHF 258.-</b>
Lüftungsgitter, Edelstahl	CHF 238.67

Für 45,7 cm breite Geräte

## Installationszubehör für RW414365 mit Glastür

<b>RA421111</b>	<b>CHF 778.-</b>
Türrahmenfront, Edelstahl mit Griff	CHF 719.70

Für 45,7 cm breite Geräte, Linksanschlag, Frontdicke 19 mm

<b>RA421112</b>	<b>CHF 778.-</b>
Türrahmenfront, Edelstahl mit Griff	CHF 719.70

Für 45,7 cm breite Geräte, Rechtsanschlag, Frontdicke 19 mm

<b>RA428111</b>	<b>CHF 778.-</b>
Türrahmenfront, Edelstahl, grifflos	CHF 719.70

Für 45,7 cm breite Geräte, Frontdicke 19 mm

## Installationszubehör für RW414305 mit Volltür

<b>RA421110</b>	<b>CHF 778.-</b>
Türfront, Edelstahl mit Griff	CHF 719.70

Für 45,7 cm breite Geräte, Frontdicke 19 mm

<b>RA428110</b>	<b>CHF 778.-</b>
Türfront, Edelstahl, grifflos	CHF 719.70

Für 45,7 cm breite Geräte, Frontdicke 19 mm

## Hinweis

Anschlusskabel 3 m mit Stecker im Lieferumfang enthalten.

## GEMEINSAME AUSSTATTUNGSMERKMALE VARIO KÄLTEGERÄTE SERIE 200

- Innenraum mit massiven Aluminium-Elementen in Gaggenau Light Bronze
- Elektronische Temperaturregelung mit digitaler Anzeige
- Gedämpftes Türeinzugssystem ermöglicht ein sanftes und kontrolliertes Schliessen
- Frischkühlschublade nahe 0 °C ist ein Kaltlagerfach, ideal für Fleisch, Fisch und Geflügel (bis zu 3 °C kälter als die Kühlschranktemperatur)
- Durchdachtes Lichtkonzept: warmweisse Innenraumbeleuchtung (3500 K) mit blendfreien Leuchtelementen, seitlich integriert
- Ausziehbare Schubladen mit Leichtlauffunktion und gedämpftem Einzug ermöglichen ein sanftes und kontrolliertes Schliessen der Schubladen
- Höhenverstellbare Abstellflächen, ausziehbar aus Sicherheitsglas, eingerahmt in massive Aluminiumprofile
- Home Connect
- Gesamtanschlusswert 0,090 kW
- Push-to-open Funktion zur Türöffnung, ideal für grifflose Fronten (Ausnahme RB289300)



Vario Kühl- und Gefrierkombination  
Serie 200  
**RT289**

- Push-to-open
- Vier Klimazonen
- Nutzinhalt Kühlen 171 Liter
- Nutzinhalt Frischkühlen nahe 0 °C 83 Liter
- Drei Frischkühl-Schubladen nahe 0 °C, davon zwei für Fleisch und Fisch (trocken) und eine Schublade für optimierte Feuchtigkeit für Salat und Gemüse
- Gefrierfach oben, 4 Sterne, 15 Liter
- Schnellgefrieren -18 °C
- Max. zulässiges Türfrontgewicht 22 kg
- Sehr leise, 36 db

<b>RT289370</b>	<b>CHF 4'400.-</b>
Frishkühlen	CHF 4'070.31
nahe 0 °C	
Voll integrierbar	
Nischenbreite 56 cm	
Nischenhöhe 177,5 cm	



vRG	CHF	28.10
	CHF	26.-

### Im Geräte-Preis enthalten

- 2 Flaschenablagen aus Ahornholz
- 2 Eierablagen
- 1 Eiswürfelschale
- 1 Schwerlastscharnier

### Sonderzubehör

<b>RA238030</b>	<b>CHF 71.-</b>
Flaschenablage aus Ahornholz	CHF 65.68



Vario Kühl- und Gefrierkombination  
Serie 200  
**RB289**

- Vier Klimazonen
- Nutzinhalt Kühlen 101 Liter
- Frishkühlen 55 Liter
- Zwei Frishkühl-Schubladen nahe 0 °C, davon zwei für Fleisch und Fisch (trocken) und eine Schublade für optimierte Feuchtigkeit für Salat und Gemüse
- Zwei Gefrierschubladen unten, 4 Sterne, 67 Liter
- Schnellgefrieren -24 °C
- No-Frost
- Max. zulässiges Türfrontgewicht je 19 kg
- Sehr leise, 37 dB

<b>RB289300</b>	<b>CHF 4'650.-</b>
Frishkühlen	CHF 4'301.57
nahe 0 °C	
Voll integrierbar	
Nischenbreite 56 cm	
Nischenhöhe 177,5 cm	



vRG	CHF	28.10
	CHF	26.-

### Im Geräte-Preis enthalten

- 2 Flaschenablagen aus Ahornholz
- 2 Eierablagen
- 1 Eiswürfelschale
- 2 Kälteakkus

### Sonderzubehör

<b>RA238030</b>	<b>CHF 71.-</b>
Flaschenablage aus Ahornholz	CHF 65.68
<b>RA260000</b>	<b>CHF 44.-</b>
Schwerlastscharnier für Fronten bis zu 27 kg Gewicht	CHF 40.70

### Hinweis

Schwerlastscharnier bei RB 2x bestellen.



Vario Kühlgerät Serie 200  
**RC289**

- Push-to-open
- Drei Klimazonen inkl. 3 Frishkühl-Schubladen nahe 0 °C
- Nutzinhalt Kühlen 206 Liter
- Frishkühlen 86 Liter
- Max. zulässiges Türfrontgewicht 22 kg
- Sehr leise, 36 dB
- Gesamtanschlusswert 0,090 kW

<b>RC289370</b>	<b>CHF 4'400.-</b>
Frishkühlen	CHF 4'070.31
nahe 0 °C	
Voll integrierbar	
Nischenbreite 56 cm	
Nischenhöhe 177,5 cm	



vRG	CHF	28.10
	CHF	26.-

### Im Geräte-Preis enthalten

- 2 Flaschenablagen aus Ahornholz
- 2 Eierablagen
- 1 Schwerlastscharnier

### Sonderzubehör

<b>RA238030</b>	<b>CHF 71.-</b>
Flaschenablage aus Ahornholz	CHF 65.68

### Tipp

Kombinierbar mit RF287370 oder RW282262 (Side-by-Side).

### Hinweis

Anschlusskabel 2,3 m mit Stecker im Lieferumfang enthalten.



## AUSSTATTUNGSMERKMALE VARIO GEFRIERGERÄT SERIE 200

- No-Frost
- Innenraum mit massiven Aluminium-Elementen in Gaggenau Light Bronze
- Elektronische Temperaturregelung mit digitaler Anzeige
- Gedämpftes Türeinzugssystem ermöglicht ein sanftes und kontrolliertes Schliessen
- Ausziehbare Schubladen mit Aluminiumgriff und Schubladenfront mit flächigem Weissfarbverlauf
- Durchdachtes Lichtkonzept: warmweisse Innenraumbeleuchtung (3500 K) mit blendfreien Leuchtelementen, seitlich integriert
- Abstellflächen aus Sicherheitsglas, eingerahmt in massive Aluminiumprofile
- Push-to-open Funktion zur Türöffnung, ideal für grifflose Fronten



Vario Gefriergerät Serie 200  
RF287

- Push-to-open
- Eine Klimazone: Gefrieren
- Nutzinhalt 212 Liter
- 3 Gefrierschubladen, 4 Sterne, davon 1 extra gross
- Schnellgefrieren -24 °C
- Max. zulässiges Türfrontgewicht 22 kg
- Sehr leise, 35 dB
- Gesamtanschlusswert 0,120 kW

RF287370 **CHF 3'730.-**  
Voll integrierbar CHF 3'450.51  
Nischenbreite 56 cm  
Nischenhöhe 177,5 cm



vRG CHF 28.10  
CHF 26.-

### Im Geräte-Preis enthalten

- 1 Eiswürfelschale
- 2 Kälteakkus
- 1 Schwerlastscharnier

### Tipp

Kombinierbar mit RC289370 oder RW282262 (Side-by-Side).

## GEMEINSAME AUSSTATTUNGSMERKMALE FREISTEHENDE KÜHL- UND GEFRIERKOMBINATION SERIE 200

- Elektronische Temperaturregelung mit digitaler Anzeige
- Voll ausziehbare Tablette und Schubladen
- 5 voreingestellte Helligkeitsstufen für das Licht
- Höhenverstellbare Abstellflächen, ausziehbar aus Sicherheitsglas
- Home Connect



Freistehende Kühl-Gefrierkombination Serie 200  
RY295

- 3 Klimazonen inkl. Frischkühlen 0 °C
- 2 Frischkühlen 0 °C Schubladen mit 5 verschiedenen Auswahlmöglichkeiten zwischen -2 °C und +4 °C
- 3 symmetrisch geteilte Glas-Abstellflächen, höhenverstellbar
- Integrierter Eisbereiter mit Festanschluss für Wasserzulauf
- Innenliegender Wasserspender für gekühltes Wasser
- Nutzinhalt gesamt 573 Liter
- Sehr leise, 39 dB

RY295350 **CHF 6'160.-**  
Frischkühlen 0 °C CHF 5'698.43  
Freistehend  
Aussentür und -schublade in anthrazitfarbenem Edelstahl  
Seitenwände und Dach aussen in dunklem Anthrazit.  
Breite 91 cm, Höhe 183 cm



vRG CHF 50.06  
CHF 46.30

### Im Geräte-Preis enthalten

- 1 Eiswürfelbehälter mit Schaufel
- 1 Aktivkohlefilter

### Sonderzubehör

RA450012 **CHF 124.-**  
Aktivkohlepatrone CHF 114.71  
für integriertes Wasserfiltersystem

### Hinweis

Anschlusskabel 2,4 m mit Stecker im Lieferumfang enthalten.

## GEMEINSAME AUSSTATTUNGSMERKMALE KÜHL- UND GEFRIERKOMBINATION SERIE 200

- Gedämpftes Türeinzugssystem
- Höhenverstellbare Abstellflächen aus Sicherheitsglas
- Türabsteller mit Aluminiumonlay
- Flexibles Wein- und Champagner-Rack für 4 Flaschen, vollständig wegklappbar
- Elektronische Temperaturregelung mit digitaler Anzeige
- Kühltemperaturen von +2 °C bis +8 °C
- Gefriertemperaturen von -14 °C bis -24 °C
- Blendfreie, helle LED-Beleuchtung
- Leise Kompressortechnik
- Gesamtanschlusswert 0,090 kW
- Home Connect



### Kühl- und Gefrierkombination Serie 200 RB282

- Vier Klimazonen
- Nutzinhalt Kühlen 101 Liter
- Nutzinhalt Frischkühlen nahe 0 °C 55 Liter
- Zwei Frischkühl-Schubladen nahe 0 °C, davon eine mit manueller Feuchtigkeitsregulierung
- Nutzinhalt Gefrieren 67 Liter
- Drei Gefrierschubladen unten
- No-Frost, vollautomatische Abtauung
- Schnellgefrieren
- Max. zulässiges Türfrontgewicht oben 19 kg, unten 19 kg
- Sehr leise, 37 dB

<b>RB282306</b>	<b>CHF 4'100.-</b>
Friskühlen	CHF 3'792.78
nahe 0 °C	
Voll integrierbar	
Nischenbreite 56 cm	
Nischenhöhe 177,5 cm	



vRG	CHF 28.10
	CHF 26.-

#### Im Geräte-Preis enthalten

- 2 Kälteakkus
- 3 Eierablagen
- 1 Wein- und Champagner-Rack
- 1 Eiswürfelschale mit Deckel

#### Sonderzubehör

<b>RA260000</b>	<b>CHF 44.-</b>
Schwerlastscharnier	CHF 40.70

#### Hinweis

Schwerlastscharnier bei RB 2x bestellen.



### Kühl- und Gefrierkombination Serie 200 RT282

- Vier Klimazonen
- Nutzinhalt Kühlen 171 Liter
- Nutzinhalt Friskühlen nahe 0 °C 83 Liter
- Drei Friskühl-Schubladen nahe 0 °C, davon eine mit manueller Feuchtigkeitsregulierung
- Nutzinhalt Gefrieren 15 Liter
- Ein Gefrierfach, 4 Sterne, oben
- Schnellgefrieren
- Max. zulässiges Türfrontgewicht 22 kg
- Sehr leise, 36 dB

<b>RT282306</b>	<b>CHF 3'880.-</b>
Friskühlen	CHF 3'589.27
nahe 0 °C	
Voll integrierbar	
Nischenhöhe 177,5 cm	
Nischenbreite 56 cm	



vRG	CHF 28.10
	CHF 26.-

#### Im Geräte-Preis enthalten

- 3 Eierablagen
- 1 Wein- und Champagner-Rack
- 1 Eiswürfelschale mit Deckel

#### Sonderzubehör

<b>RA260000</b>	<b>CHF 44.-</b>
Schwerlastscharnier	CHF 40.70

#### Hinweis

Anschlusskabel 2,3 m mit Stecker im Lieferumfang enthalten.

## GEMEINSAME AUSSTATTUNGSMERKMALE KÜHLGERÄTE SERIE 200

- Gedämpftes Türeinzugssystem
- Höhenverstellbare Abstellflächen aus Sicherheitsglas
- Türabsteller mit Aluminiumonlay
- Flexibles Wein- und Champagner-Rack für 4 Flaschen, vollständig wegklappbar
- Elektronische Temperaturregelung mit digitaler Anzeige
- Kühltemperaturen von +2 °C bis +8 °C
- Blendfreie, helle LED-Beleuchtung
- Sehr leise, 36 dB
- Home Connect
- Gesamtanschlusswert 0,090 kW



### Kühlgerät Serie 200 RC282

- Drei Klimazonen
- Nutzinhalt Kühlen 206 Liter
- Nutzinhalt Friskühlen nahe 0 °C 83 Liter
- Drei Friskühl-Schubladen nahe 0 °C, davon eine mit manueller Feuchtigkeitsregulierung
- Max. zulässiges Türfrontgewicht 22 kg

<b>RC282306</b>	<b>CHF 3'880.-</b>
Friskühlen	CHF 3'589.27
nahe 0 °C	
Voll integrierbar	
Nischenbreite 56 cm	
Nischenhöhe 177,5 cm	



vRG	CHF 28.10
	CHF 26.-

#### Sonderzubehör

<b>RA260000</b>	<b>CHF 44.-</b>
Schwerlastscharnier	CHF 40.70

#### Tipp

Kombinierbar mit Gefriergerät RF 282 305 (Side-by-Side).

#### Hinweis

Anschlusskabel 2,3 m mit Stecker im Lieferumfang enthalten.

## AUSSTATTUNGSMERKMALE GEFRIERGERÄTE SERIE 200

- No-Frost
- Gedämpftes Türeinzugssystem
- Abstellflächen aus Sicherheitsglas als Zwischenböden
- Schubladen und Abstellflächen entnehmbar
- Sehr leise, 36 dB
- Gesamtanschlusswert 0,120 kW



### Gefriergerät Serie 200 RF282

- Eine Klimazone: Gefrieren
- Nutzinhalt Gefrieren 212 Liter
- 5 Gefrierschubladen, davon 1 extra gross
- Max. zulässiges Türfrontgewicht 30 kg

RF282306*	CHF	3'210.-
Voll integrierbar	CHF	2'969.47
Nischenbreite 56 cm		
Nischenhöhe 177,5 cm		



vRG	CHF	28.10
	CHF	26.-

#### Im Geräte-Preis enthalten

- 2 Kälteakkus
- 1 Eiswürfelschale

\* Voraussichtlich verfügbar  
ab Januar 2024

#### Sonderzubehör

RA260000	CHF	44.-
Schwerlastscharnier	CHF	40.70

#### Tipp

Kombinierbar mit Kühlgerät RC282306 oder RW282262 (Side-by-Side).

#### Hinweis

Anschlusskabel 2,3 m mit Stecker im Lieferumfang enthalten.

## GEMEINSAME AUSSTATTUNGSMERKMALE WEINKLIMASCHRANK SERIE 200

- Voll integrierbar, mit Glastür
- Gedämpftes Türeinzugssystem im Türscharnier integriert
- Zwei getrennt steuerbare Klimazonen
- Flexible Innenraumgestaltung
- Ausziehbare Flaschenablagen aus Buchenholz und Aluminium
- Vibrationsfreie Lagerung
- UV-Schutz in der Glastür
- Touch-Display mit Temperaturanzeige
- Max. zulässiges Türfrontgewicht 20 kg
- Gradgenaue Regelung von +5 °C bis 20 °C
- Dynamische Verteilung der Luftfeuchtigkeit in allen Zonen
- Dynamische Kälteverteilung mit Abtauautomatik
- LED-Beleuchtung, automatische Dimmung beim Öffnen und Schliessen der Tür
- Präsentationslicht pro Klimazone schaltbar und stufenlos dimmbar
- Sehr leise, 32 dB
- Gesamtanschlusswert 0,130 kW



Weinklimaschrank Serie 200  
**RW282**

- Kapazität 80 Flaschen
- 10 Flaschenablagen, davon 8 ausziehbar
- Lagerung von Magnum-Flaschen möglich
- Gesamtfassungsvermögen Brutto 289 Liter

**RW282263\*** CHF 7'920.-  
Mit Glastür, CHF 7'326.55  
integrierbar mit Möbelrahmen  
Nischenbreite 56 – 57 cm  
Nischenhöhe 177,2 – 178,8 cm



vRG CHF 28.10  
CHF 26.-

\* Voraussichtlich verfügbar  
ab Januar 2024

### Installationszubehör

**RA221311** CHF 822.-  
Türfront Edelstahl CHF 760.41  
mit Griff, Frontdicke 19 mm

**RA425110** CHF 243.-  
Möbelgriff lang, CHF 224.79  
Edelstahl mit 3 Halterungen,  
Länge 1131 mm,  
Bohrabstand jeweils 554 mm

### Sonderzubehör

**RA050220** CHF 52.-  
Ersatz-Aktivkohlefilter CHF 48.10

### Tipp

Für die Tür wird ein Möbelrahmen benötigt.  
Türfrontdicke min. 16 mm bis max. 22 mm.  
Kombinierbar mit Gefriergerät RF287370  
oder RF282305 (Side-by-Side).

### Hinweis

Anschlusskabel 2,8 m mit Stecker im Lieferumfang enthalten.



Weinklimaschrank Serie 200  
**RW222**

- Kapazität 48 Flaschen
- 6 Flaschenablagen, davon 4 ausziehbar
- Lagerung von Magnum-Flaschen möglich
- Gesamtfassungsvermögen Brutto 183 Liter

**RW222263\*** CHF 6'980.-  
Mit Glastür, CHF 6'456.98  
integrierbar mit Möbelrahmen  
Nischenbreite 56 – 57 cm  
Nischenhöhe 122,0 – 123,6 cm



vRG CHF 28.10  
CHF 26.-

\* Voraussichtlich verfügbar  
ab Januar 2024

### Installationszubehör

**RA221211** CHF 636.-  
Türfront Edelstahl CHF 588.34  
mit Griff, Frontdicke 19 mm

**RA425910** CHF 215.-  
Möbelgriff kurz, CHF 198.89  
Edelstahl Länge 818 mm,  
Bohrabstand 787 mm

### Sonderzubehör

**RA050220** CHF 52.-  
Ersatz-Aktivkohlefilter CHF 48.10

### Tipp

Für die Tür wird ein Möbelrahmen benötigt.  
Türfrontdicke min. 16 mm bis max. 22 mm.

### Hinweis

Anschlusskabel 2,0 m mit Stecker im Lieferumfang enthalten.

## GEMEINSAME AUSSTATTUNGSMERKMALE WEINKLIMASCHRANK UNTERBAU SERIE 200

- Unterbaufähig, Glastür mit Edelstahlrahmen
- Gedämpftes Türeinzugssystem im Türscharnier integriert
- Tür abschliessbar
- Ausziehbare Flaschenablagen aus Buchenholz und Aluminium
- UV-Schutz bei Geräten mit Glastür
- Touch-Display mit Temperaturanzeige
- Gradgenaue Regelung von +5 °C bis 20 °C
- Dynamische Verteilung der Luftfeuchtigkeit in allen Zonen
- Dynamische Kälteverteilung mit Abtauautomatik
- Blendfreie LED-Spots, automatische Dimmung beim Öffnen und Schliessen der Tür
- Präsentationslicht pro Klimazone schaltbar und stufenlos dimmbar
- Sehr leise, 35 dB
- Gesamtanschlusswert 0,130 kW



Weinklimaschrank Serie 200  
**RW404**

- Zwei getrennt steuerbare Klimazonen
- Kapazität 34 Flaschen
- 5 Flaschenablagen, davon 3 ausziehbar
- Lagerung von Magnum-Flaschen möglich
- Gesamtfassungsvermögen Brutto 123 Liter

**RW404264** CHF 5'720.-  
Unterbaufähig CHF 5'291.40  
Glastür mit Edelstahlrahmen  
und Griff  
Nischenbreite 60 cm  
Nischenhöhe 82 – 87 cm



vRG CHF 28.10  
CHF 26.-

### Hinweis

Anschlusskabel 2,0 m mit Stecker  
im Lieferumfang enthalten.

**SONDERZUBEHÖR  
VARIO KÄLTEGERÄTE SERIE 400**

<b>RA050220</b>	<b>CHF 52.–</b>
Ersatz-Aktivkohlefilter	CHF 48.10



<b>RA430100</b>	<b>CHF 54.–</b>
Aufbewahrungsbehälter mit transparentem Deckel, Anthrazit	CHF 49.95



<b>RA430000</b>	<b>CHF 31.–</b>
Abdeckungen für Schraublöcher	CHF 28.68
8 Stück	



<b>RA491161</b>	<b>CHF 350.–</b>
Voll ausziehbare, verkleidete Flaschenablage aus Eichenholz und massivem Aluminium in Anthrazit	CHF 323.77
Für 45,7 cm breite Geräte	

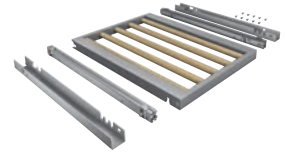

<b>RA491661</b>	<b>CHF 350.–</b>
Voll ausziehbare, verkleidete Flaschenablage aus Eichenholz und massivem Aluminium in Anthrazit	CHF 323.77
Für 61 cm breite Geräte	

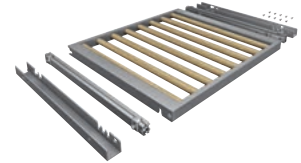

<b>RA420010</b>	<b>CHF 224.–</b>
Türschloss für RW414 und RW464	CHF 207.22



<b>RA450012</b>	<b>CHF 124.–</b>
Aktivkohlefilter für Kältegeräte mit Wasseranschluss RB, RY, RF	CHF 114.71



**SONDERZUBEHÖR  
VARIO WEINKLIMAGERÄTE SERIE 400**

<b>RA493060</b>	<b>CHF 87.–</b>
Aufsatz aus Eichenholz und Aluminium in Anthrazit zur Präsentation einzelner Flaschen	CHF 80.48
1 Stück	

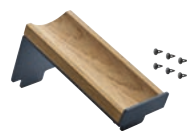

<b>RA492160</b>	<b>CHF 345.–</b>
Entnehmbare Abstellfläche mit Eichenholzrahmen	CHF 319.15
Geeignet für Dekanter und offene Flaschen	
Für 45,7 cm breite Geräte	

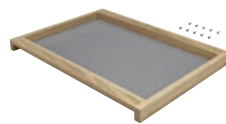

<b>RA492660</b>	<b>CHF 391.–</b>
Entnehmbare Abstellfläche mit Eichenholzrahmen	CHF 361.70
Geeignet für Dekanter und offene Flaschen	
Für 61 cm breite Geräte	

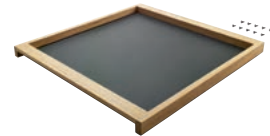

<b>RA498140</b>	<b>CHF 120.–</b>
Flaschenablage aus Eichenholz für komfortables Lagern von Flaschen auf der Trennplatte	CHF 111.01
Für 45,7 cm breite Geräte	



<b>RA498640</b>	<b>CHF 153.–</b>
Flaschenablage aus Eichenholz für komfortables Lagern von Flaschen auf der Trennplatte	CHF 141.54
Für 61 cm breite Geräte	



**SONDERZUBEHÖR WEINKLIMASCHRANK  
UNTERBAU SERIE 200**

<b>RA097600</b>	<b>CHF 349.–</b>
Installationszubehör für Side-by-Side-Einbau von zwei unterbaufähigen Weinklimaschränken	CHF 322.85



**SONDERZUBEHÖR FÜR VARIO KÜHL- UND GEFRIERKOMBINATION SERIE 200  
RB289300, RT289200 UND VARIO KÜHLGERÄT SERIE 200 RC289300**

<b>RA238030</b>	<b>CHF 71.–</b>
Flaschenablage aus massivem Ahornholz mit Magnetverbindung, geölt	CHF 65.68



**SONDERZUBEHÖR FÜR KÄLTEGERÄTE  
VARIO UND SERIE 200 (178 cm)**

<b>RA260000</b>	<b>CHF 44.–</b>
Schwerlastscharnier	CHF 40.70
Für RC/RF/RT 28* maximal zulässiges Gewicht der Möbelfront 27 kg.	
Für RB 28* maximal zulässiges Gewicht der Möbelfront 24 kg.	
RB 28* erfordert 2x RA260000.	



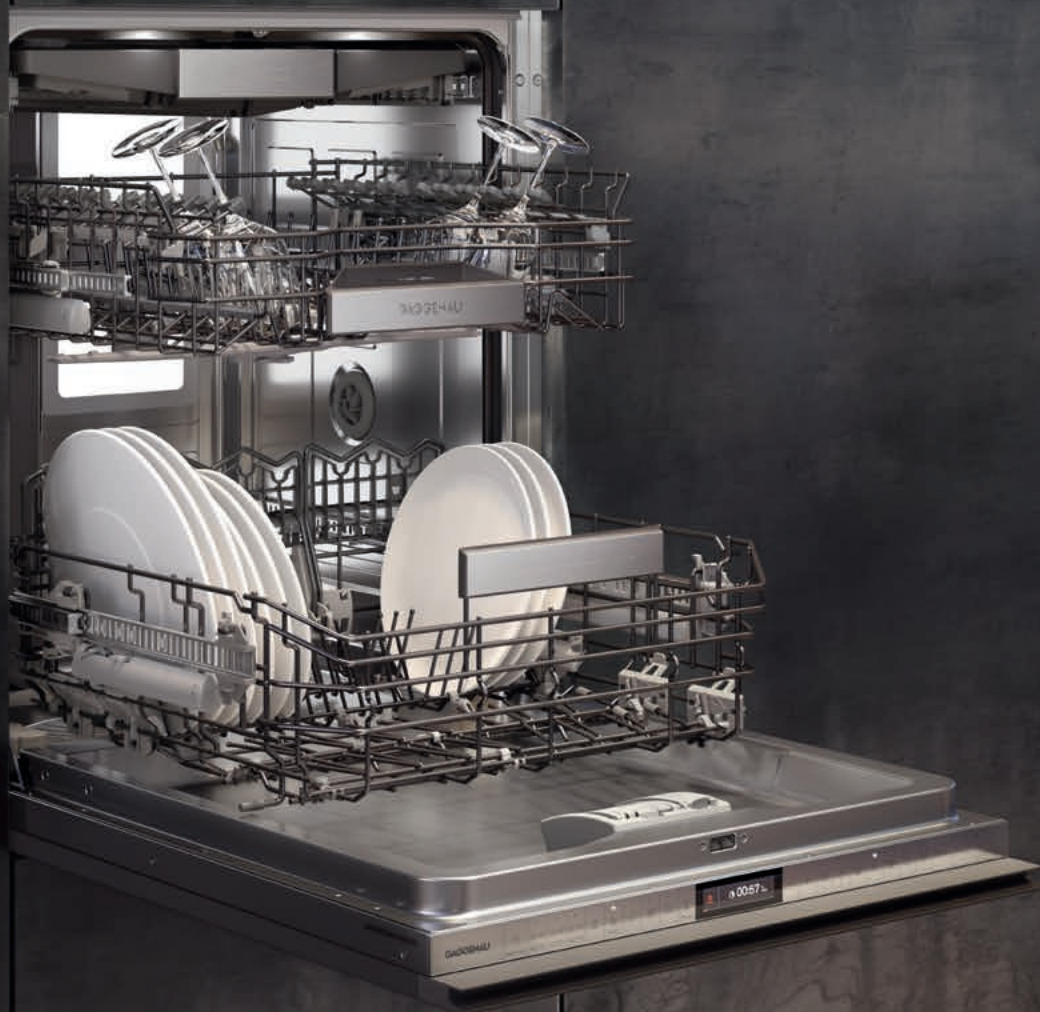

## Die Geschirrspüler Serien 400 und 200

Geschirrspüler Serie 400 voll integriert	94
Geschirrspüler Serie 200 voll integriert 45 cm Breite	94 – 95
Sonderzubehör für Geschirrspüler	96

## AUSSTATTUNGSMERKMALE GESCHIRrspÜLER SERIE 400 VOLL INTEGRIERT

- Breite 60 cm
- **Bessere Reinigungsergebnisse durch motorisierten Sprüharm im Unterkorb**
- Optional einstellbar: automatische Türöffnung nach Spülvorgang
- Brillante Innenraumbelichtung durch 6 grosse LED-Lichtfelder in der Geräterückwand und zwei LED-Leuchten vorne
- Flexibelste Korbausstattung, Oberkorb 3-fach höhenverstellbar
- Übertiefe Teleskopauszüge mit Leichtlauf Funktion auf allen Ebenen
- Gedämpfter Einzug bei Ober- und Unterkorb
- Besteckschublade oder 3. Korb nachrüstbar, Besteckkorb im Lieferumfang enthalten
- Ergonomisches, hygienisches Edelstahlbedienpanel
- TFT-Display mit allen Informationen im Klartext
- 8 Programme und 4 Optionen u.a.
- 3 Automatik-Programme mit Temperaturen von 35 – 75 °C
- Schnellprogramm 45 °C in 35 Minuten
- Intensiv Plus zur Anpassung von Reinigungszonen im Unterkorb
- Hygieneoption
- Flexible Laufzeitverkürzung der Programme auch während des Spülvorgangs
- Kindersicherung verhindert ungewolltes Öffnen der Tür auch bei Push-to-open
- 57 Minuten Laufzeit im Eco Programm mit Poweroption
- Sehr leise, 43 dB/41 dB im Nachtprogramm
- Home Connect



### Geschirrspüler Serie 400

DF481/DF480

- Push-to-open: grifflos oder mit Griff planbar
- Optimaler Schutz für empfindliche Gläser durch Niedertemperatur-Trocknen mit Zeolith, durchdachte Korbgestaltung und intelligente Wasserenthärtung
- 9,5 Liter/0,626 kWh
- Gesamtanschlusswert 2000-2400 W

### Im Geräte-Preis enthalten

- 1 Sprühkopf für Backbleche und hohe Glasgefässe
- 1 Halterung für bis zu vier langstielige Gläser
- 2 GN-Behälter-Einsatz
- 1 Verblendungsleisten Edelstahl

### Tipp

An Warm- oder Kaltwasser anschliessbar. Aquastop mit Verlängerung max. 3,6 m.

DF481101	CHF 3'650.-
Höhe 86,5 cm	CHF 3'376.50
DF480101	CHF 3'650.-
Höhe 81,5 cm	CHF 3'376.50



DF481101F	CHF 3'650.-
Höhe 86,5 cm	CHF 3'376.50
DF480101F	CHF 3'650.-
Höhe 81,5 cm	CHF 3'376.50



vRG	CHF 10.81
	CHF 10.-

### Sonderzubehör

DA041160	CHF 215.-
Besteckschublade mit	CHF 198.89
Leichtlauf Funktion: Fassungsvermögen	
Geschirrspüler 13 Massgedecke	
DA042030	CHF 56.-
Silberglanzkassette	CHF 51.80
für Silberbesteck Max. 4 Kassetten	
passen in einen Besteckkorb	
DA043000	CHF 33.-
Halterung für bis zu	CHF 30.53
vier langstielige Gläser	
DA045061	CHF 197.-
3. Korb mit	CHF 182.24
Leichtlaufschienen	
Dritte Beladungsebene oberhalb des	
Oberkorbes. Für kleine Schalen,	
Tassen und Kochutensilien.	
Bewegliche Messerablage.	
Kompatibel für 86,5 cm hohe	
Geschirrspüler DF481101,	
DF481101F, DF271101, DF271101F	
GZ010011	CHF 60.-
Verlängerung des	CHF 55.50
Zu- und Ablaufschlauchs (Länge 2 m)	

### Hinweis

Anschlusskabel mit Stecker ist im Lieferumfang enthalten.

## GEMEINSAME AUSSTATTUNGSMERKMALE GESCHIRrspÜLER SERIE 200 VOLL INTEGRIERT

- Breite 60 cm
- Zwei LED-Leuchten vorne
- Besteckschublade oder 3. Korb nachrüstbar, Besteckkorb im Lieferumfang enthalten
- Ergonomisches, hygienisches Edelstahlbedienpanel
- TFT-Display mit allen Informationen im Klartext
- 6 Programme und 3 Optionen u.a.
- 3 Automatik-Programme mit Temperaturen von 35 – 75 °C
- 59 Minuten Laufzeit im Eco Programm mit Poweroption
- Flexible Laufzeitverkürzung der Programme auch während des Spülvorgangs
- Sehr leise, 43 dB
- Home Connect



### Geschirrspüler Serie 200

DF271/DF270

- Push-to-open: grifflos oder mit Griff planbar
- Optimaler Schutz für empfindliche Gläser durch Niedertemperatur-Trocknen mit Zeolith, optionale Reinigungszone im Oberkorb, durchdachte Korbgestaltung und intelligente Wasserenthärtung
- Schnellprogramm 45 °C in 35 Min.
- Optional einstellbar: automatische Türöffnung nach Spülvorgang
- 9,5 Liter/0,725 kWh
- Gesamtanschlusswert 2000-2400 W

### Im Geräte-Preis enthalten

- 1 Sprühkopf für Backbleche und hohe Glasgefässe
- 2 Verblendungsleisten Edelstahl

### Tipp

An Warm- oder Kaltwasser anschliessbar. Aquastop mit Verlängerung max. 3,6 m.

DF271101	CHF 3'050.-
Höhe 86,5 cm	CHF 2'821.46
DF270101	CHF 3'050.-
Höhe 81,5 cm	CHF 2'821.46



DF271101F	CHF 3'050.-
Höhe 86,5 cm	CHF 2'821.46
DF270101F	CHF 3'050.-
Höhe 81,5 cm	CHF 2'821.46



vRG	CHF 10.81
	CHF 10.-

### Sonderzubehör

DA041160	CHF 215.-
Besteckschublade mit	CHF 198.89
Leichtlauf Funktion: Fassungsvermögen	
Geschirrspüler 13 Massgedecke	
DA042030	CHF 56.-
Silberglanzkassette	CHF 51.80
für Silberbesteck Max. 4 Kassetten	
passen in einen Besteckkorb	
DA043000	CHF 33.-
Halterung für bis zu	CHF 30.53
vier langstielige Gläser	
DA045061	CHF 197.-
3. Korb mit	CHF 182.24
Leichtlaufschienen	
Dritte Beladungsebene oberhalb des	
Oberkorbes. Für kleine Schalen,	
Tassen und Kochutensilien.	
Bewegliche Messerablage	
Kompatibel für 86,5 cm hohe	
Geschirrspüler DF481101,	
DF481101F, DF271101, DF271101F	
GZ010011	CHF 60.-
Verlängerung des	CHF 55.50
Zu- und Ablaufschlauchs (Länge 2 m)	

### Hinweis

Anschlusskabel mit Stecker ist im Lieferumfang enthalten.





#### Geschirrspüler Serie 200 DF261/DF260

- Optimaler Schutz für empfindliche Gläser durch Niedertemperatur-Trocknen mit Zeolith, durchdachte Korbgestaltung und intelligente Wasserenthärtung
- Projektion des Programmablaufes und der Zeit auf den Fussboden
- Flexibelste Korbausstattung
- Körbe in 3 Ebenen mit Rollen auf Schienen
- Oberkorb 3-fach-höhenverstellbar
- 3 Optionen: Intensiv, Power 59 Min. und halbe Beladung
- Schnellprogramm 45 °C in 35 Min.
- Optional einstellbar: automatische Türöffnung nach Spülvorgang
- 9,5 Liter/0,635 kWh
- Sehr leise, 43 dB
- Gesamtanschlusswert 2000-2400 W

DF261101	CHF 2'630.-
Höhe 86,5 cm	CHF 2'432.93
DF260101	CHF 2'630.-
Höhe 81,5 cm	CHF 2'432.93



vRG	CHF 10.81
	CHF 10.-

#### Im Geräte-Preis enthalten

- 1 Sprühkopf für Backbleche und hohe Glasgefässe
- 2 Verblendungsleisten Edelstahl

#### Tipp

An Warm- oder Kaltwasser anschliessbar.  
Aquastop mit Verlängerung max. 3,6 m.

#### Sonderzubehör

DA041061	CHF 215.-
Besteckschublade	CHF 198.89
Fassungsvermögen Geschirrspüler	14 Massgedecke
DA042030	CHF 56.-
Silberglanzkassette	CHF 51.80
für Silberbesteck Max. 4 Kassetten	passen in einen Besteckkorb
DA043000	CHF 33.-
Halterung für bis zu vier langstielige Gläser	CHF 30.53
GZ010011	CHF 60.-
Verlängerung des Zu- und Ablaufschlauchs (Länge 2 m)	CHF 55.50
DA045060	CHF 164.-
3. Korb	CHF 151.71
Dritte Beladungsebene oberhalb des Oberkorbes. Für kleine Schalen, Tassen und Kochutensilien	
Bewegliche Messerablage	
Kompatibel für 86,5 cm hohe Geschirrspüler DF261101	

## AUSSTATTUNGSMERKMALE GESCHIRRSPÜLER-SERIE 200 VOLL INTEGRIERT 45 CM BREITE

- Optimaler Schutz für empfindliche Gläser durch Niedertemperatur-Trocknen mit Zeolith, durchdachte Korbgestaltung und intelligente Wasserenthärtung
- Projektion des Programmablaufes und der Zeit auf den Fussboden
- Flexible Korbausstattung
- Körbe in 3 Ebenen mit Rollen auf Schienen
- Oberkorb 3-fach höhenverstellbar
- Besteckschublade im Lieferumfang enthalten, Fassungsvermögen des Geschirrspülers 10 Massgedecke
- Zwei LED-Leuchten vorne
- Display mit Restlauf- und Kontrollanzeigen
- 6 Programme und verschiedene Optionen u.a.
- 2 Automatik-Programme mit Temperaturen von 35 – 65 °C
- 57 Minuten Laufzeit mit der Poweroption
- Schnellprogramm 45 °C in 29 Minuten
- Flexible Laufzeitverkürzung der Programme auch während des Spülvorgangs
- Sehr leise, 43 dB
- Home Connect



#### Geschirrspüler Serie 200 DF264

- 8,5 Liter/0,512 kWh
- Gesamtanschlusswert 2000-2400 W

#### Tipp

Für Glas- oder Steinplatten  
Verblendungsleisten bestellen.  
An Warm- oder Kaltwasser anschliessbar.  
Aquastop mit Verlängerung max. 3,7 m.

DF264101	CHF 2'350.-
Höhe 81,5 cm	CHF 2'173.91
Breite 45 cm	



vRG	CHF 10.81
	CHF 10.-

#### Im Geräte-Preis enthalten

- 1 Sprühkopf für Backbleche und hohe Glasgefässe

#### Sonderzubehör

DA020041	CHF 70.-
Verblendungsleisten	CHF 64.75
Edelstahl, Gerätehöhe 81,5 cm	
DA042030	CHF 56.-
Silberglanzkassette	CHF 51.80
für Silberbesteck	
Max. 4 Kassetten passen in einen Besteckkorb	
GZ010011	CHF 60.-
Verlängerung des Zu- und Ablaufschlauchs (Länge 2 m)	CHF 55.50

#### Hinweis

Anschlusskabel mit Stecker ist im Lieferumfang enthalten.

## ZUBEHÖR UND SONDERZUBEHÖR FÜR GESCHIRRSPÜLER

### Flexibles Korbsystem

Flexibles Korbsystem mit Leichtlauffunktion auf allen Ebenen und gedämpftem Einzug für Ober- und Unterkorb

#### Oberkorb

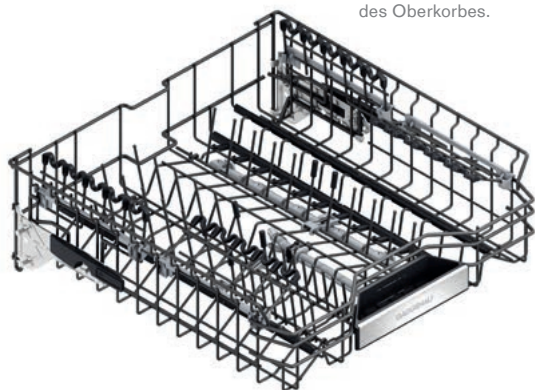

Oberkorb im DF48., DF27., DF26.

#### Unterkorb



Die Konfiguration des Unterkorbes ist unterschiedlich, abhängig vom Gerätetyp.

Für mehr Flexibilität und leichtere Handhabung beim Be- und Entladen des Geschirrspülers.

6 Klappstacheln  
4 bewegliche Tassenablagen. Ideal auch durch die neuen Silikonhalterungen für die optimale, sichere Positionierung von Gläsern im Oberkorb.  
Mit Überauszug, Leichtlauffunktion und gedämpftem Einzug sowie 3-stufiger Rackmatic, bis zu 5 cm höhenverstellbar. Griff zum leichteren Herausziehen des Oberkorbes.

### Tipp

Für die Auswahl der passenden Besteckschublade oder des 3. Korbes bitte bei dem Sonderzubehör des jeweiligen Geschirrspülers die richtige Bezeichnung ablesen.

#### DA041160

Besteckschublade mit Leichtlauffunktion **CHF 215.–**

Zusätzliche dritte Beladungsebene oberhalb des Oberkorbes  
Durch die beiden klappbaren Seitenflügel auch für grössere Besteckteile wie Kochutensilien und Espressotassen geeignet  
Fassungsvermögen aller drei Beladungsebenen beträgt 13 Massgedecke



#### DA041061

Besteckschublade **CHF 215.–**

Zusätzliche dritte Beladungsebene oberhalb des Oberkorbes  
Durch die beiden klappbaren Seitenflügel auch für grössere Besteckteile wie Kochutensilien und Espressotassen geeignet  
Fassungsvermögen aller drei Beladungsebenen beträgt 14 Massgedecke



#### DA045060

3. Korb **CHF 164.–**

Für 86,5 cm hohe Geschirrspüler  
Dritte Beladungsebene oberhalb des Oberkorbes  
Durch die Höhe des Korbes (4 bis max. 7 cm) passen auch höhere Besteckteile wie Kochutensilien und Espressotassen oder Schalen in den dritten Korb  
Die verschiebbare Messerablage schafft Platz für höhere Gläser im Oberkorb



#### DA045061

3. Korb **CHF 197.–**

Mit Leichtlaufschienen  
Für 86,5 cm hohe Geschirrspüler  
Dritte Beladungsebene oberhalb des Oberkorbes  
Durch die Höhe des Korbes (4 bis max. 7 cm) passen auch höhere Besteckteile wie Kochutensilien und Espressotassen oder Schalen in den dritten Korb  
Die verschiebbare Messerablage schafft Platz für höhere Gläser im Oberkorb



**DA042030** CHF 56.–  
 Silberglanzkassette CHF 51.80  
 für alle Geschirrspüler  
 Aus Aluminium zum Schutz des  
 Silberbestecks vor Korrosion  
 Einfaches Einsetzen der Kassette in  
 den Besteckkorb  
 B x H x T in cm: 5,5x20,2x4,1



**DA043000** CHF 33.–  
 Halterung für CHF 30.53  
 langstielige Gläser  
 Bietet sichere Positionierung für bis zu  
 vier langstielige Gläser während des  
 Spülvorgangs und sorgt für ein  
 optimales Reinigungsergebnis  
 Zur Platzierung im Unterkorb



**DA020011** CHF 70.–  
 Verblendsleisten CHF 64.75  
 Edelstahl für alle 81,5 cm hohe  
 Geschirrspüler  
 2er Set für links und rechts  
 Zur Kaschierung des Spalts zwischen  
 Gerät und seitlicher Möbelwand und  
 zur verbesserten Befestigung des  
 Gerätes in der Nische  
 Der weisse Keder wird durch die  
 Edelstahlleisten ersetzt  
 B x T in cm: 2,2x2,0  
 Höhe 62,2 cm



**DA020111** CHF 70.–  
 Verblendsleisten CHF 64.75  
 Edelstahl für 86,5 cm  
 hohe Geschirrspüler  
 2er Set für links und rechts  
 Zur Kaschierung des Spalts zwischen  
 Gerät und seitlicher Möbelwand und  
 zur verbesserten Befestigung des  
 Gerätes in der Nische  
 Der weisse Keder wird durch die  
 Edelstahlleisten ersetzt  
 B x T in cm: 2,3x2,3.  
 Höhe 67,2 cm



**DA020041** CHF 70.–  
 Verblendsleisten CHF 64.75  
 Edelstahl für alle 81,5 cm hohen und  
 45 cm breiten Geschirrspüler  
 2er Set für links und rechts  
 Zur Kaschierung des Spalts zwischen  
 Gerät und seitlicher Möbelwand und  
 zur verbesserten Befestigung des  
 Gerätes in der Nische  
 Der weisse Keder wird durch die  
 Edelstahlleisten ersetzt  
 B x T in cm: 2,3x2,3.  
 Höhe 62,2 cm



**DA021000** CHF 265.–  
 Klappscharnier für CHF 245.14  
 alle voll integrierbaren Geschirrspüler  
 Einbaulösung für Geschirrspüler mit  
 bis zu 92 cm Nischenhöhe  
 Das Scharnier wird am Geräte-Sockel  
 befestigt, darauf wird der untere Teil  
 der geteilten Möbelfront montiert  
 Höhe oberer Teil der geteilten  
 Möbelfront:  
 64,5 – 68 cm bei Gerätehöhe 81,5 cm  
 69,5 – 73 cm bei Gerätehöhe 86,5 cm

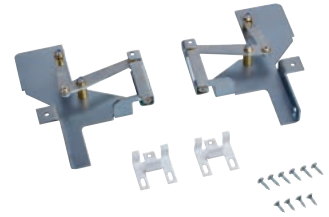

**GH045010** CHF 94.–  
 Möbelgriff mit CHF 86.96  
 2 Halterungen, Edelstahl, Länge 45 cm,  
 Bohrabstand 427 mm



**GZ010011** CHF 60.–  
 Verlängerung des CHF 55.50  
 Zu- und Ablaufschlauchs (Länge 2 m)



## Energielabel

Mit energiesparenden Hausgeräten schonen Sie wertvolle Ressourcen und sparen Geld. Beim Kauf eines Hausgeräts sollten Sie deshalb Wert auf niedrigen Energie- und Wasserverbrauch legen.

Die technische Entwicklung hat zu einer Vielzahl an Produkten geführt, die einen Labelwert von A+ oder besser erzielen. Auch das Verbraucherverhalten hat sich geändert. Deshalb wurden für Waschmaschinen, Wäschetrockner, Geschirrspüler, Kühlgeräte und Weinklimaschränke neue Energielabel geschaffen, die dem Rechnungsträger tragen. Die Energielabel für Backöfen, Kochfelder und Lüftungsgeräte bleiben unverändert.

Mehr Information auf: [www.gaggenau.com](http://www.gaggenau.com)

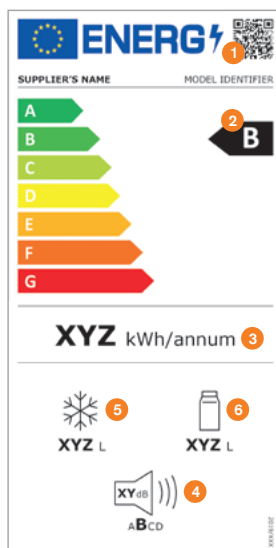

Neu errechnetes Energielabel für Waschmaschinen, Wäschetrockner, Geschirrspüler, Kühlgeräte und Weinklimaschränke

Beispielhafte Darstellung für eine Kühl-Gefrier-Kombination

Zeichenerklärung

- 1 QR-Code
- 2 Energieeffizienzklasse
- 3 Energieverbrauch in kWh/Jahr (gemessen unter neuen Standardbedingungen)
- 4 Lautstärke in dB(A) re 1 PW sowie Lautstärkeklasse
- 5 Gesamtfassungsvermögen aller Gefrierfächer
- 6 Gesamtfassungsvermögen aller Kühlfächer

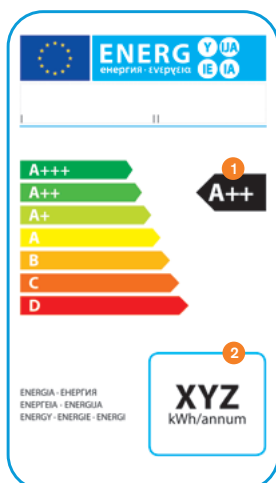

Energielabel für Backöfen, Kochfelder und Lüftungsgeräte

Zeichenerklärung

- 1 Energieeffizienzklasse
- 2 Energieverbrauch in kWh/Jahr (gemessen unter Standardbedingungen)

## Ihre Lieblingsstücke sind am Netz.

Nutzen Sie digitale Dienste über Home Connect.\*



Entdecken Sie, wie vielseitig Home Connect eingesetzt werden kann, um das Leben des Kochs zu vereinfachen und das Potenzial der Geräte zu nutzen.

### Gaggenau macht den Unterschied.

Hier beginnt die Zukunft des Kochens. Mit Hilfe eines digitalen Geräts kann der private Koch zum Beispiel den Backofen vorheizen, die Lüftung oder den Geschirrspüler einschalten, digitale Bedienungsanleitungen herunterladen oder von einem Techniker eine Diagnose erstellen lassen – alles auf Distanz.

Da sich Home Connect in verschiedene Home-Managementsysteme einbinden lässt, wird sichergestellt, dass die Küche das Herz des digitalen Zuhauses bleibt. Der private Koch kann beispielsweise Amazon Alexa bitten, eine Tasse Kaffee zuzubereiten und die Lüftung einzuschalten, während er selbst die Restlaufzeit des Backofens überprüft.

Die Vorteile von Home Connect:

- Verbindung:  
Fernbedienung\*\* und -überwachung, wie Erstellung einer Ferndiagnose durch einen Online-Techniker.
- Zugang:  
Herunterladen von Bedienungsanleitungen und Nutzung des Partner-Netzwerks.
- Einbindung:  
Kompatibel mit verschiedenen Home-Managementsystemen.

Und dies ist erst der Anfang. Entdecken Sie die volle Bandbreite der Möglichkeiten auf [home-connect.com](http://home-connect.com).

- 1 **Kühl-Gefrierkombi:** Überprüfen Sie den Energieverbrauch, und stellen Sie Ihr Gerät auf die Spar-Schaltung oder Urlaubsschaltung um.
- 2 **Weinklimaschrank:** Mithilfe der App bringen Sie den gewählten Wein auf Trinktemperatur, während Sie sich auf den Heimweg machen.
- 3 **Trockner:** Über Home Connect kann Ihr Wärmepumpen-Trockner das Programm auswählen, das am besten zur frisch gewaschenen Wäsche in Ihrer Waschmaschine passt.
- 4 **Backofen:** Kümmern Sie sich um die Party im Garten und lassen Sie sich von Ihrem Mobiltelefon benachrichtigen, wenn die Vorspeisen fertig sind.
- 5 **Espresso-Vollautomat:** Bereiten Sie Ihr Gerät auf Ihren Morgenkaffee vor, indem Sie es mit Ihrem Mobilgerät einschalten und eine Ihrer internationalen Lieblingskaffeesorten auswählen.
- 6 **Dampfbackofen:** Übermitteln Sie die Sous-Vide-Rezepteinstellungen (Temperatur, Zeit und Feuchtigkeit) ganz bequem an Ihren Backofen.
- 7 **Kochfeld:** Anstatt die Lüftung separat zu steuern, verbinden Sie sie über Home Connect und steuern Sie sie vom Kochfeld aus.
- 8 **Geschirrspüler:** Fragen Sie die App, welche Einstellung für Ihre empfindlichen Gläser und stark verschmutzten Töpfe und Pfannen am besten geeignet ist.

Laden Sie die App hier herunter:



Apple App Store (iOS)



Google Play Store (Android)

\* Heimnetzintegration für digitale Dienste (Home Connect) drahtlos via WLAN. Die Nutzung der Home Connect-Funktionen ist abhängig von den Home Connect-Diensten, die nicht in jedem Land verfügbar sind. Weitere Informationen finden Sie unter: [home-connect.com](http://home-connect.com). Home Connect ist ein Dienst der Home Connect GmbH.

\*\* Gilt nicht für Kochfelder. Kochfelder sind nicht für den unbeaufsichtigten Gebrauch bestimmt – der Kochvorgang muss überwacht werden.

# Showrooms

Der Unterschied heisst Gaggenau.

Erleben Sie diesen bei einem Besuch in einem unserer Gaggenau Showrooms.



## Gaggenau Showroom in Deutschland

### München

Arabellastr. 30a

81925 München

info@gaggenau-showroom.de

Terminbuchung empfohlen unter:

[www.gaggenau.com/de/](http://www.gaggenau.com/de/)



## Gaggenau Showroom in Österreich

### Wien

Stilarena

Quellenstrasse 2a

1100 Wien

info@gaggenau-showroom.at

Terminbuchung empfohlen unter:

[www.stilarena.at](http://www.stilarena.at)



## Gaggenau Showrooms in der Schweiz

### Zürich (Geroldswil) – Atelier der Kultur

Fahrweidstrasse 80, 8954 Geroldswil

ch-ateliers@bshg.com

[www.inspiration-ateliers.ch](http://www.inspiration-ateliers.ch)

### Lausanne (Crissier) – Atelier de la culture

Chemin de Mongevon 4, 1023 Crissier

cri-ateliers@bshg.com

[www.inspiration-ateliers.ch/fr](http://www.inspiration-ateliers.ch/fr)

### Bern – Atelier der Kultur

ch-ateliers@bshg.com

[www.inspiration-ateliers.ch](http://www.inspiration-ateliers.ch)

# Unsere Ateliers der Kultur

Schönheit in ihrer reinsten Form und die Küche als Meisterwerk – das erwartet Sie in den einzigartigen Gaggenau Showrooms in Zürich, Bern und Lausanne.



## Individuelle Produktberatung

In den Ateliers der Kultur nehmen Sie unsere BeraterInnen mit auf eine Reise in die symbolträchtige Geschichte der Marke und öffnen Ihnen das Tor zu Küchengeräten mit Stil und unerreichter Performance. Erleben Sie persönlich das visionäre Design, die edlen Materialien und das handwerkliche Know-how von Gaggenau.



Vereinbaren Sie jetzt Ihren Termin unter:  
[www.inspiration-ateliers.ch/gaggenau](http://www.inspiration-ateliers.ch/gaggenau)



## Eine Kochvorführung für alle Sinne

Tauchen Sie bei einer köstlichen Kochdemonstration in das weite Universum von Gaggenau mit seinen einzigartigen Hausgeräten ein. Schauen Sie unseren Köchen bei der Zubereitung über die Schulter und profitieren Sie von Kochtricks auf höchstem Niveau. Ein Fest für die Sinne und Inspiration für Ihre zukünftige Küche mit den Luxusgeräten von Gaggenau.



Anmeldung unter:  
[www.inspiration-ateliers.ch/gaggenau](http://www.inspiration-ateliers.ch/gaggenau)



## Unsere Heimberatung

Mit Gaggenau haben Sie sich für Produkte entschieden die Innovation mit Intuition verbinden. Damit Sie sich vom ersten Moment an mit Ihren neuen Gaggenau Geräten vertraut fühlen und die vielfältigen Möglichkeiten nutzen können, bieten wir Ihnen eine auf Sie massgeschneiderte Beratung bei Ihnen zu Hause an. Schliesslich liegt es uns am Herzen, Ihnen neue Möglichkeiten zu eröffnen und Sie mit unseren Geräten zu inspirieren.



Anmeldung unter:  
[www.gaggenau.com/ch/de/die-welt-von-gaggenau/showrooms/heimberatung](http://www.gaggenau.com/ch/de/die-welt-von-gaggenau/showrooms/heimberatung)

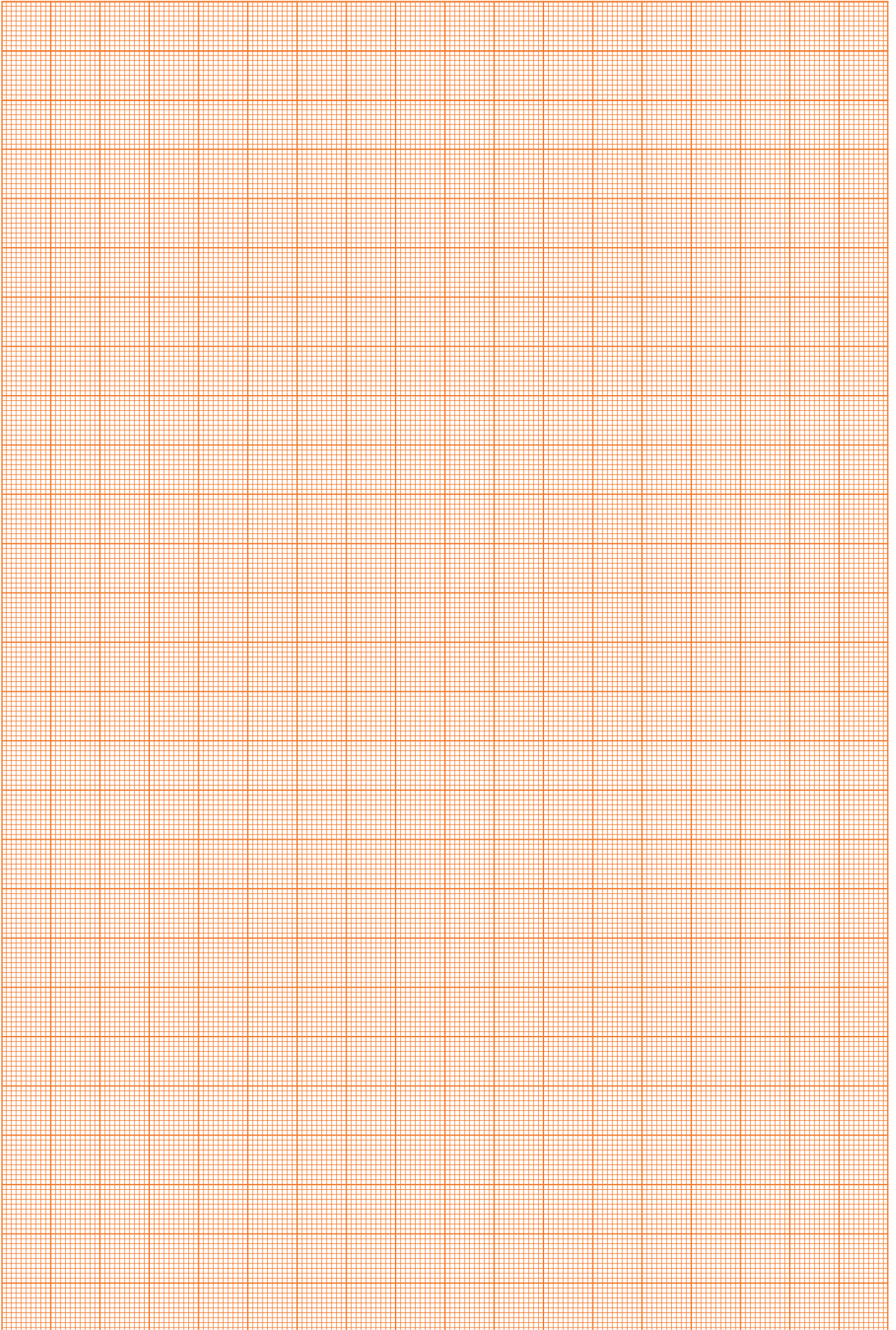



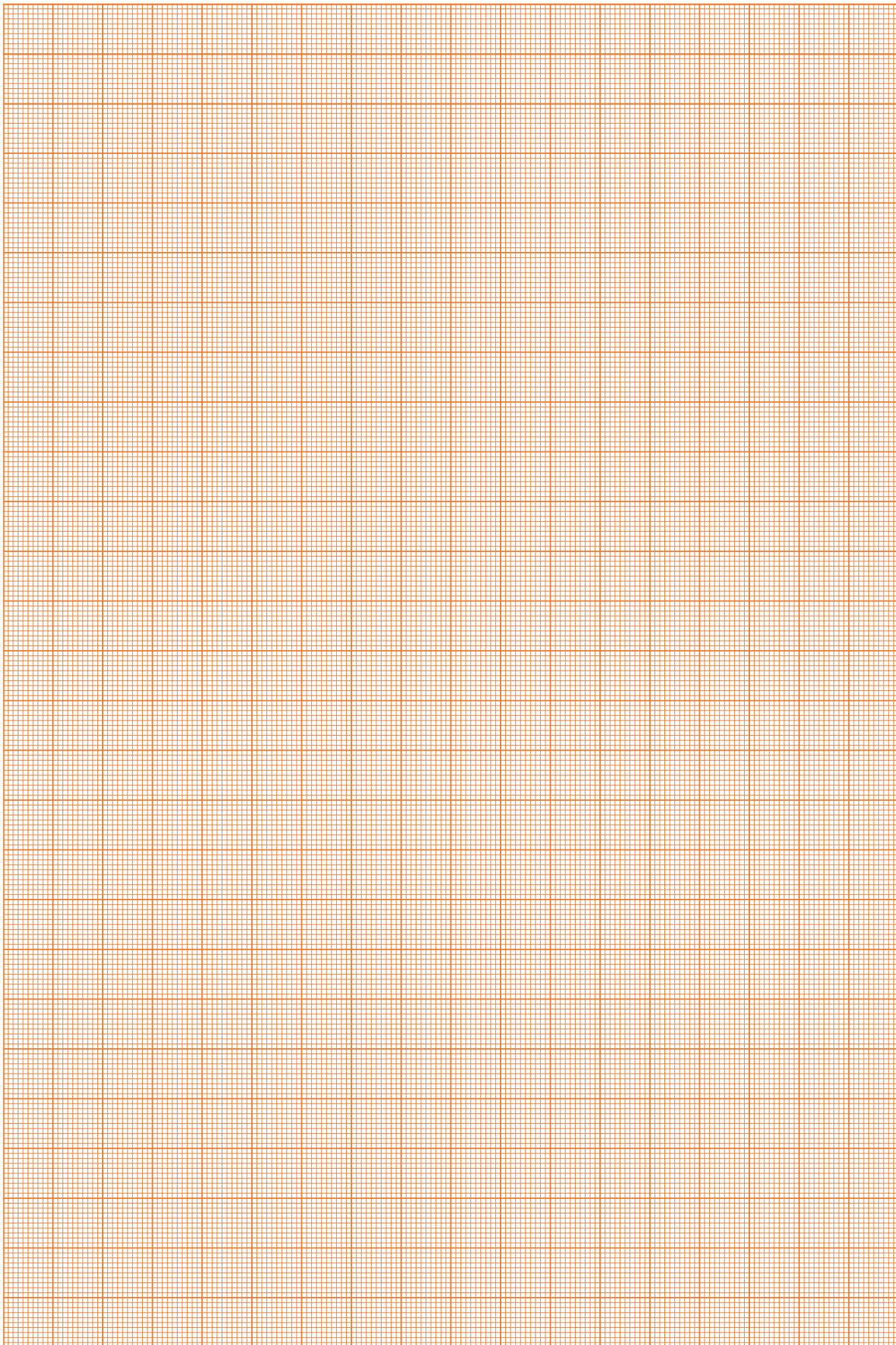

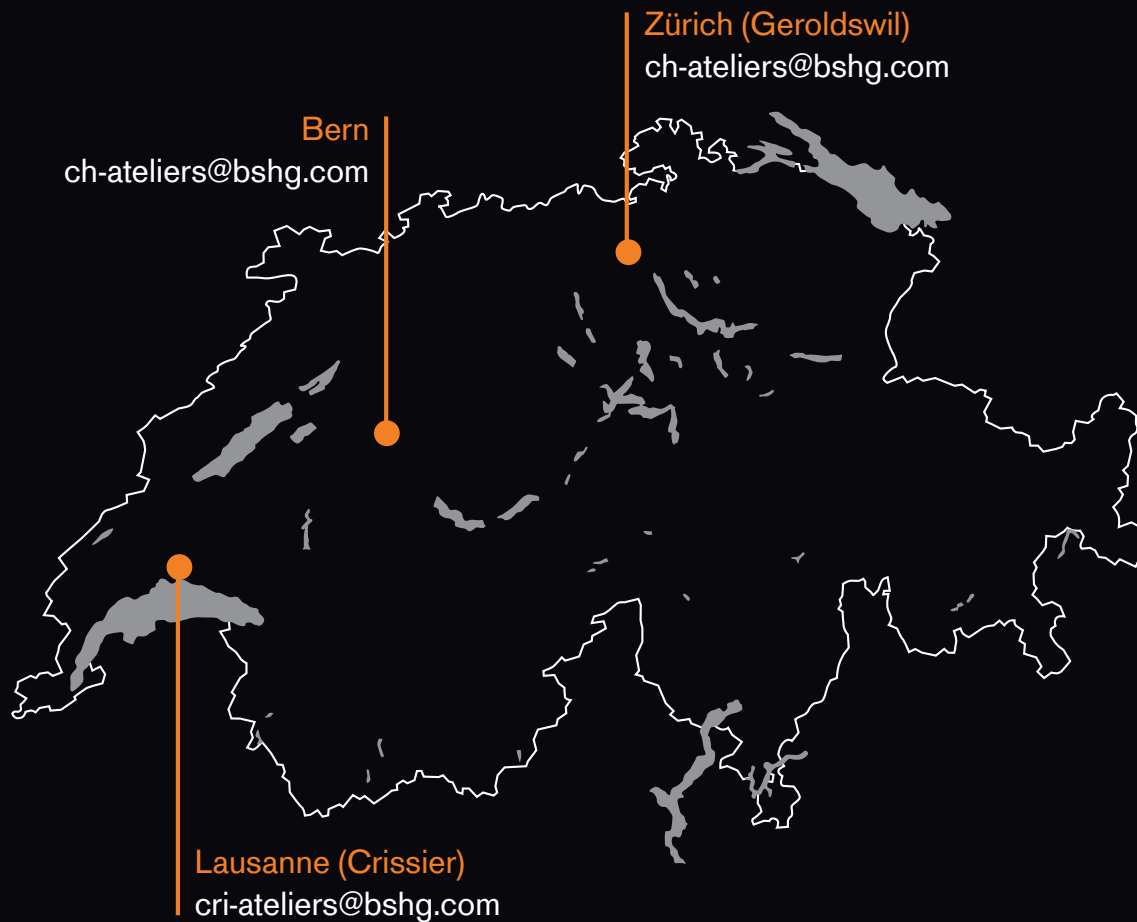

# Unsere Ateliers der Kultur

Schönheit in ihrer reinsten Form und die Küche als Meisterwerk – das erwartet Sie in den einzigartigen Gaggenau Showrooms.

## Individuelle Produktberatung

In den Ateliers der Kultur, nehmen Sie unsere BeraterInnen mit auf eine Reise in die symbolträchtige Geschichte der Marke und öffnen Ihnen das Tor zu Küchengeräten mit Stil und unerreichter Performance. Erleben Sie persönlich das visionäre Design, die edlen Materialien und das handwerkliches Know-how von Gaggenau.

Vereinbaren Sie jetzt Ihren Termin unter:  
[www.inspiration-ateliers.ch/gaggenau](http://www.inspiration-ateliers.ch/gaggenau)



## Eine Kochvorführung für alle Sinne

Tauchen Sie im Rahmen einer köstlichen Kochdemonstration ein, in das weite Universum von Gaggenau mit seinen einzigartigen Hausgeräten. Schauen Sie unseren Köchen bei der Zubereitung über die Schulter und profitieren Sie von Kochtricks auf höchstem Niveau. Ein Fest für die Sinne und Inspiration für Ihre zukünftige Küche mit den Luxusgeräten von Gaggenau.

Anmeldung unter:  
[www.inspiration-ateliers.ch/gaggenau](http://www.inspiration-ateliers.ch/gaggenau)

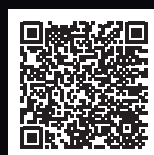

Der Unterschied heisst Gaggenau.



GAGGENAU

Der Unterschied heisst Gaggenau.

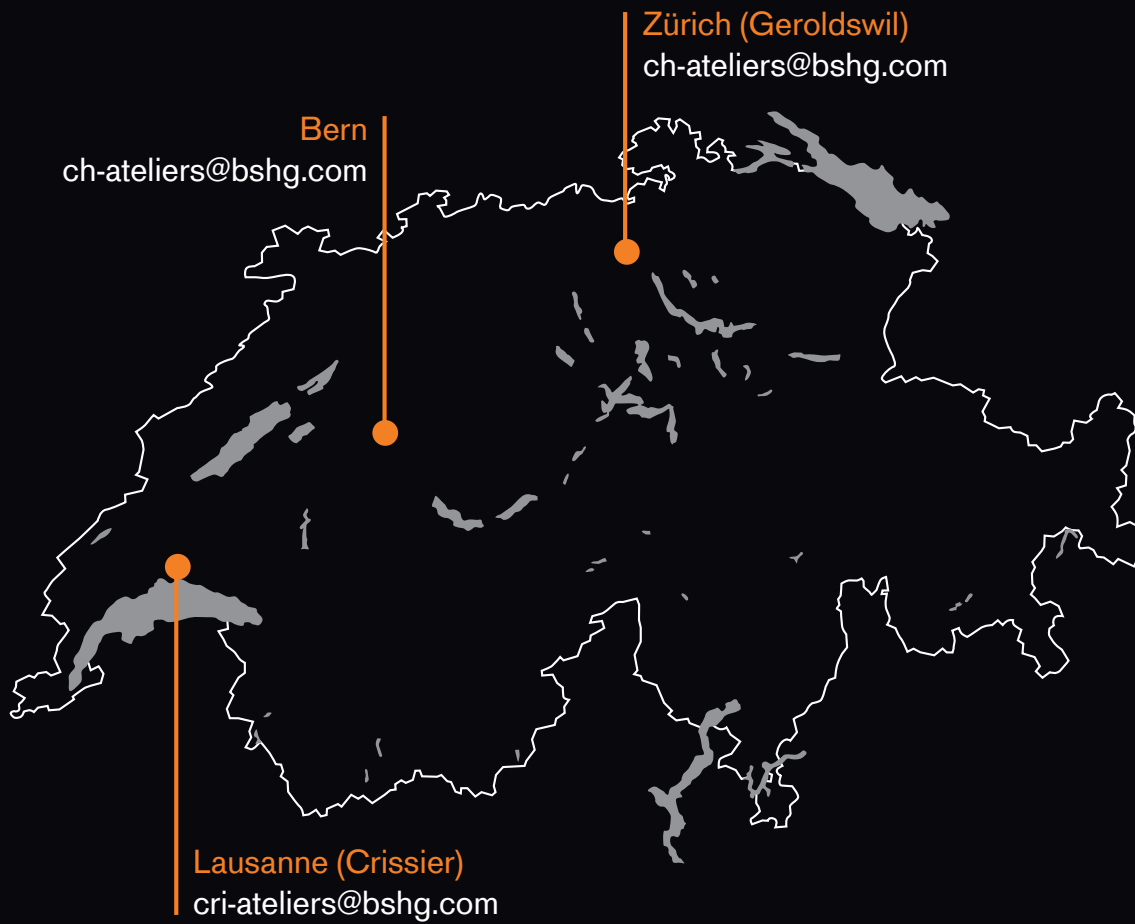

<https://www.gaggenau.com/ch/de/die-welt-von-gaggenau/showrooms>

[www.gaggenau.ch](http://www.gaggenau.ch)