

CM 450

Espresso-Vollautomat

Inhaltsverzeichnis

Bestimmungsgemäßer Gebrauch	3	Grundeinstellungen	20
Wichtige Sicherheitshinweise	3	Milchbehälter Gewicht einstellen	22
Umweltschutz	4	Meldungen	22
Energiesparen	4	Tägliche Pflege und Reinigung	23
Umweltgerecht entsorgen	4	Tägliche Pflege	23
Gerät kennen lernen	5	Milchsystem reinigen	23
Lieferumfang	5	Brüheinheit reinigen	25
Aufbau und Bestandteile	6	Serviceprogramme	26
Display und Bedienelemente	7	Reinigen	26
Positionen Funktionswähler	7	Entkalken	27
Symbole	7	Reinigen und Entkalken	27
Farben und Darstellung	8	Entleerungsprogramm	28
Automatische Türöffnung	8	Einfache Probleme selbst beheben	29
Zusätzliche Informationen i und i [®]	8	Technische Daten	31
Zubehör	9		
Gerät ein- und ausschalten	9		
Hauptschalter	9		
Ruhezustand	10		
Gerät aktivieren	10		
Gerät in Betrieb nehmen	10		
Erste Einstellungen	10		
Wasserhärte einstellen	11		
Wasserfilter	11		
Betrieb mit oder ohne Wasserfilter	11		
Wasserfilter einsetzen	11		
Wassertank und Bohnenbehälter füllen	12		
Getränke zubereiten	13		
Getränkeauswahl	13		
Kaffeegetränk aus frisch gemahlene Bohnen zubereiten	14		
Zwei Tassen gleichzeitig zubereiten	14		
Kaffeegetränk aus Kaffeepulver zubereiten	15		
Kaffeegetränk mit Milch zubereiten	15		
Milchschaum und warme Milch zubereiten	16		
Heißwasser zubereiten	16		
Mahlgrad einstellen	17		
Bohnsorte wechseln	17		
Individuelle Getränke	18		
Kindersicherung	19		
Kindersicherung aktivieren	19		
Kindersicherung deaktivieren	19		

Weitere Informationen zu Produkten, Zubehör, Ersatzteilen und Service finden Sie im Internet unter www.gaggenau.com und in unserem Online-Shop www.gaggenau.com/zz/store

Bestimmungsgemäßer Gebrauch

Das Gerät nach dem Auspacken prüfen. Bei einem Transportschaden nicht anschließen.

Dieses Gerät ist nur für den privaten Haushalt und das häusliche Umfeld bestimmt.

Das Gerät nur in Innenräumen bei Raumtemperatur und bis zu 2000 m über Meereshöhe verwenden.

Das Gerät vor Frost schützen, ansonsten wird es beschädigt.

⚠ Wichtige Sicherheitshinweise

Die Gebrauchsanleitung bitte sorgfältig durchlesen, danach handeln und aufbewahren. Bei Weitergabe des Geräts diese Anleitung beilegen.

Dieses Gerät kann von Kindern ab 8 Jahren und darüber und von Personen mit reduzierten physischen, sensorischen oder mentalen Fähigkeiten oder Mangel an Erfahrung und/oder Wissen benutzt werden, wenn sie beaufsichtigt oder bezüglich des sicheren Gebrauchs des Gerätes unterwiesen wurden und die daraus resultierenden Gefahren verstanden haben. Kinder unter 8 Jahren sind vom Gerät und der Anschlussleitung fernzuhalten und dürfen das Gerät nicht bedienen. Kinder dürfen nicht mit dem Gerät spielen. Reinigung und Benutzer-Wartung dürfen nicht durch Kinder vorgenommen werden, es sei denn, sie sind 8 Jahre oder älter und werden beaufsichtigt.

⚠ **Warnung – Stromschlaggefahr!**

- Das Gerät darf nur über eine vorschriftsmäßig installierte Steckdose mit Erdung an ein Stromnetz mit Wechselstrom angeschlossen werden. Stellen Sie sicher, dass das Schutzleitersystem der elektrischen Hausinstallation vorschriftsmäßig installiert ist.
- Gerät nur gemäß Angaben auf dem Typenschild anschließen und betreiben. Wenn die Netzanschlussleitung dieses Gerätes beschädigt wird, muss sie durch den Kundendienst erneuert werden.
- Nur benutzen, wenn Zuleitung und Gerät keine Beschädigungen aufweisen. Im Fehlerfall sofort den Netzstecker ziehen, oder die Netzspannung ausschalten.

- Reparaturen am Gerät dürfen nur durch unseren Kundendienst ausgeführt werden, um Gefährdungen zu vermeiden.
- Gerät oder Netzkabel niemals in Wasser tauchen.

⚠️ Warnung – Gefahr durch Magnetismus!

Das Gerät enthält Permanentmagnete, die elektronische Implantate wie z.B. Herzschrittmacher oder Insulinpumpen beeinflussen können. Träger von elektronischen Implantaten bitte einen Mindestabstand von 10 cm zum Gerät und, bei Entnahme, zu folgenden Teilen einhalten: Milchbehälter, Milchsystem, Wassertank und Brüheinheit.

⚠️ Warnung – Erstickungsgefahr!

Kinder nicht mit Verpackungsmaterial spielen lassen. Kleinteile sicher aufbewahren, sie können verschluckt werden.

⚠️ Warnung – Verbrennungsgefahr!

Das Milchsystem wird sehr heiß. Nach Benutzung zuerst abkühlen lassen und erst dann berühren.

⚠️ Warnung – Verletzungsgefahr!

- Fehlanwendung des Geräts kann zu Verletzungen führen.
- Nicht in das Mahlwerk greifen.
- Beim Schließen der Tür auf die Finger achten.

Umweltschutz

Energiesparen

- Wird das Gerät nicht benutzt, das Gerät ausschalten.
- Das Intervall zur automatischen Abschaltung auf den kleinsten Wert einstellen.
- Kaffee- oder Milchschaumbezug nach Möglichkeit nicht unterbrechen. Vorzeitiger Abbruch führt zu erhöhtem Energieverbrauch und zu einer schnelleren Füllung der Tropfschale.
- Das Gerät regelmäßig entkalken, um Kalkablagerungen zu vermeiden. Kalkrückstände führen zu einem höheren Energieverbrauch.

Umweltgerecht entsorgen

Entsorgen Sie die Verpackung umweltgerecht.



Dieses Gerät ist entsprechend der europäischen Richtlinie 2012/19/EU über Elektro- und Elektronikaltgeräte (waste electrical and electronic equipment - WEEE) gekennzeichnet.

Die Richtlinie gibt den Rahmen für eine EU-weit gültige Rücknahme und Verwertung der Altgeräte vor.

Über aktuelle Entsorgungswege bitte beim Fachhändler informieren.

Gerät kennen lernen

Hier lernen Sie Ihr neues Gerät kennen. Wir erklären Ihnen das Bedienfeld und die einzelnen Bedienelemente. Zudem erhalten Sie Informationen zum Zubehör.

Weitere Informationen zum Gerät, z. B. wie der Öffnungswinkel der Tür verändert werden kann, finden Sie in der beiliegenden Montageanleitung.

Lieferumfang

(für den Gebrauch)

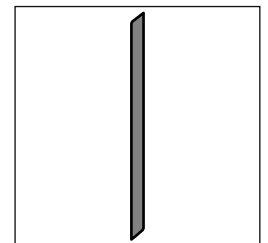
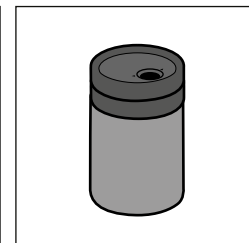
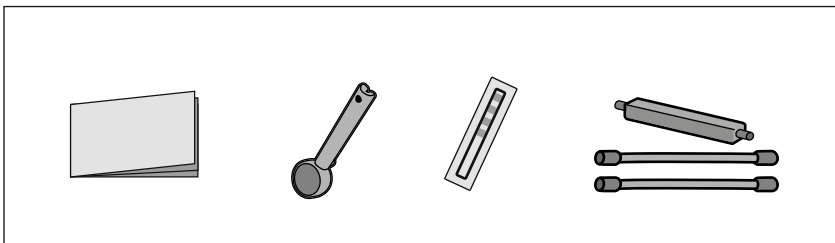
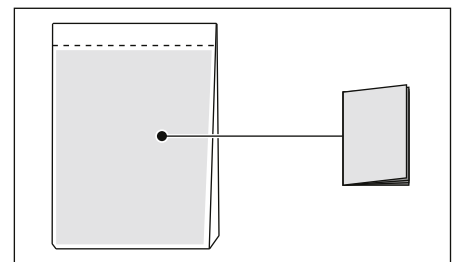
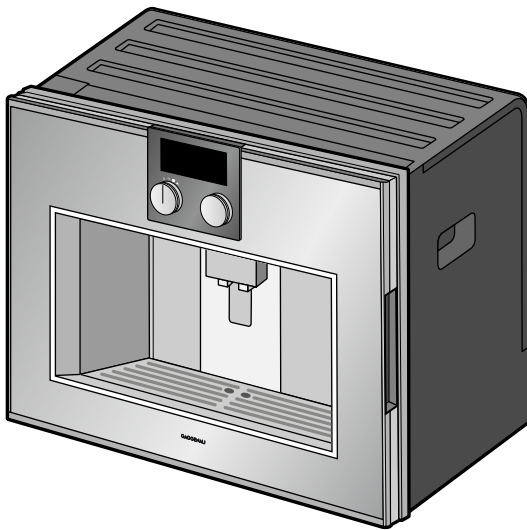

Aufbau und Bestandteile

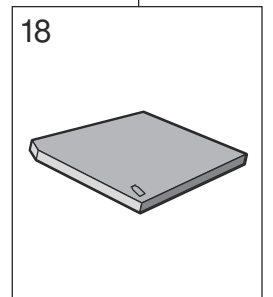
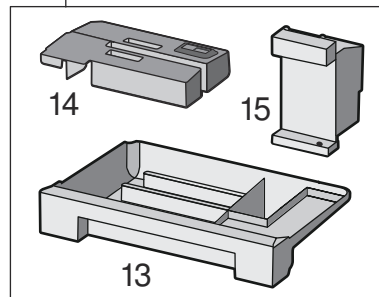
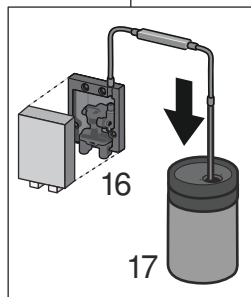
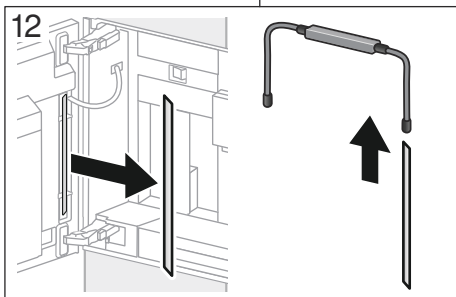
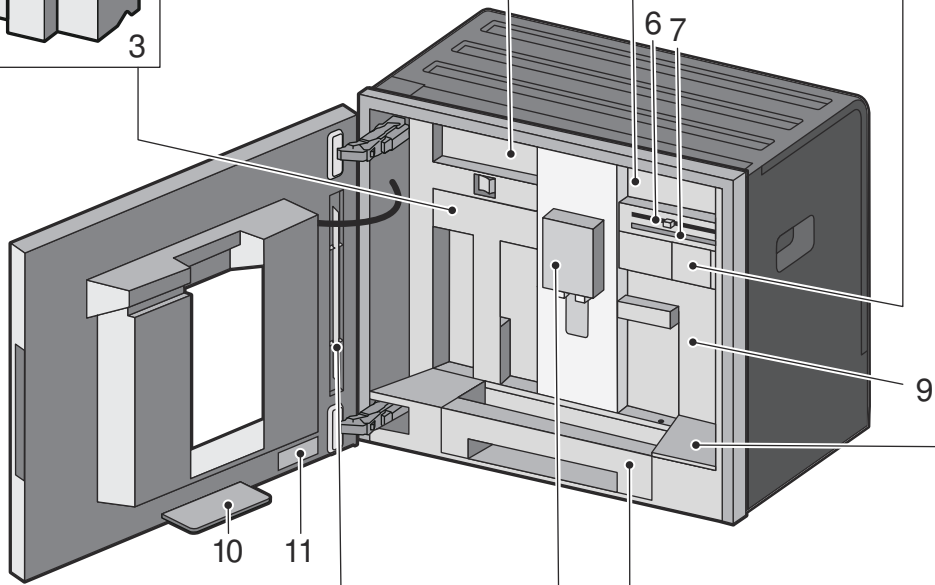
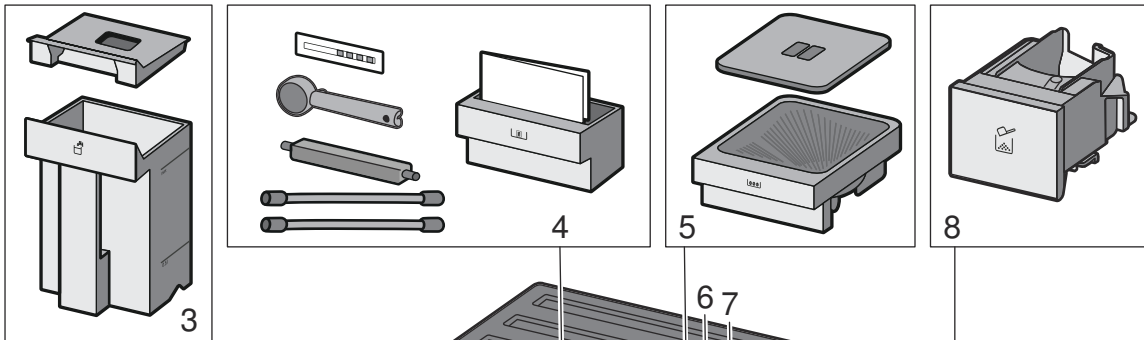
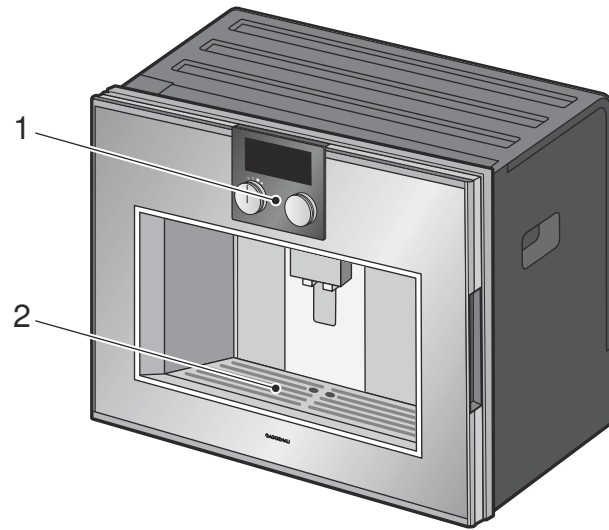

1	Display und Bedienelemente
2	Abstellfläche für z. B. Tasse
3	Wassertank mit Deckel
4	Zubehörschublade (für Kurzanleitung und Zubehör)
5	Bohnenbehälter
6	Mahlgradeinstellung
7	Magnethalter (für Verbindungsteil Milchschräume)
8	Kaffeepulver-Schublade
9	Schutzdeckel (für Brühseinheit)
10	Auffangschale
11	Typenschild
12	Halterung (für Milchrohr)
13	Tropfschale
14	Abdeckung Tropfschale
15	Kaffeefüllbehälter
16	Getränkeauslauf und Milchsystem, höhenverstellbar
17	Milchbehälter
18	Abstellfläche (Waage) für Milchbehälter, abnehmbar

1	Bedienfeld	Diese Bereiche sind berührungsempfindlich. Berühren Sie ein Symbol, um die entsprechende Funktion auszuwählen.
2	Display	Das Display zeigt z.B. aktuelle Einstellungen und Auswahlmöglichkeiten.
3	Drehwähler	Mit dem Drehwähler können Sie das gewünschte Getränk wählen und weitere Einstellungen vornehmen.
4	Funktionswähler	Mit dem Funktionswähler können Sie Getränke oder Ihre gespeicherten Lieblingsgetränke aufrufen.

Display und Bedienelemente

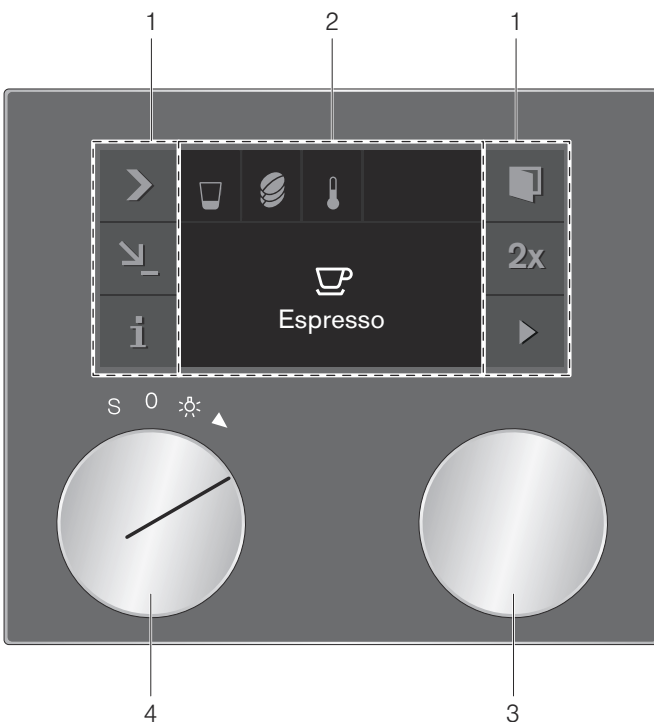

Positionen Funktionswähler

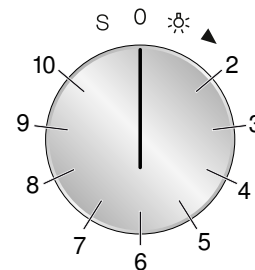

Position	Funktion
0	Nullstellung
☀	Licht
2	Getränkeauswahl
3 - 10	Speicherplätze für individuelle Getränke
S	Serviceprogramme/Grundeinstellungen

Symbole

In der folgenden Übersicht finden Sie die Symbole, die bei der Bedienung Ihres Gerätes am häufigsten vorkommen.

Symbol	Funktion
▶	Start
■	Stop
✕	Abbrechen
✓	Bestätigen/Einstellungen speichern
>	Auswahlpfeil
🔒	Tür öffnen
i	Zusätzliche Informationen aufrufen
💬	Zusätzliche Tipps aufrufen
↙	Einstellungen bearbeiten
↘	Individuelles Getränk speichern
🗑️	Schnellwahl Füllmenge
2 x	Getränk 2 x
🔒	Kindersicherung

Farben und Darstellung

Farben

Die verschiedenen Farben dienen der Benutzerführung in den jeweiligen Einstellsituationen.

orange	Erste Einstellungen Hauptfunktionen, Meldungen
blau	Grundeinstellungen Reinigung
weiß	einstellbare Werte

Darstellung

Je nach Situation verändert sich die Darstellung von Symbolen, Werten und Anzeigen.

Standard	Werte und Symbole, die gerade ausgewählt sind, werden vergrößert dargestellt.
Reduzierte Displayanzeige	Nach kurzer Zeit wird die Displayanzeige reduziert und nur noch das Wichtigste angezeigt. Diese Funktion ist ab Werk in den Grundeinstellungen aktiviert und kann deaktiviert werden.

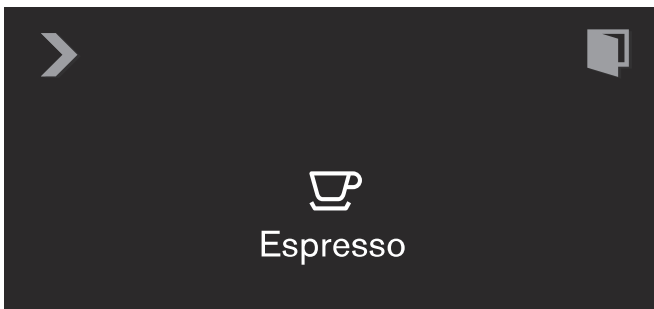

Automatische Türöffnung

Durch Berühren des Symbols  springt die Gerätetür auf und Sie können sie mit der seitlichen Griffmulde vollständig öffnen.

Bei aktivierter Kindersicherung oder bei Stromausfall funktioniert die automatische Türöffnung nicht. Sie können die Tür mit der seitlichen Griffmulde von Hand öffnen.

Zusätzliche Informationen **i** und **i**[Ⓢ]

Durch Berühren des Symbols **i** können Sie zusätzliche Informationen aufrufen.

Während des Betriebs erhalten Sie zum Beispiel Informationen über die Anzahl der bisher bezogenen Getränke.

Steht der Funktionswähler auf **S**, erhalten Sie zum Beispiel Informationen darüber, wann das Gerät entkalkt oder gereinigt werden muss oder wann der Wasserfilter gewechselt werden muss. Diese Informationen können Sie nutzen, um zum Beispiel ein in Kürze anstehendes Serviceprogramm vorzuziehen.

Für wichtige Handlungsaufforderungen erscheint das Symbol **i**[Ⓢ]. Neue Meldungen werden zusätzlich für einige Sekunden im Display angezeigt. Diese Meldungen erlöschen automatisch nach einigen Sekunden oder müssen mit  bestätigt werden. Eine Liste der Meldungen kann durch Berühren des Symbols **i**[Ⓢ] angezeigt werden. Wenn die erforderliche Handlung ausgeführt wurde, erlischt die entsprechende Meldung.

Zubehör

Der Espresso-Vollautomat hat eine Schublade, um Zubehör wie z. B. Kurzanleitung oder Pulverlöffel im Gerät zu verstauen. Nach Öffnen der Tür können Sie die Magnethalterung sowie die Klemme für die einzelnen Teile wie z. B. Milchschauchset benutzen. Auf der Innenseite der Tür befindet sich die Halterung für das Milchrohr.

Das Gerät ist serienmäßig mit folgendem Zubehör ausgestattet:



Pulverlöffel

Zum Einfüllen von gemahlenem Kaffee.

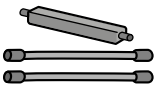

Milchschauchset

Zum Anschließen des Milchbehälters.



Milchrohr

Zum Einstecken in Milchbehälter, Milchkartons und Milchflaschen oder bei Durchführung eines Serviceprogramms.

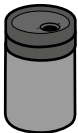

Milchbehälter

Fassungsvermögen 0,5 Liter.

Der Milchbehälter ist speziell zum Gebrauch in Verbindung mit diesem Kaffeevollautomaten entwickelt worden. Er ist ausschließlich für die Benutzung im Haushalt und zur Aufbewahrung von Milch im Kühlschrank gedacht.

Folgendes Zubehör kann über den Kundendienst nachbestellt werden:

- Wasserfilter (Best.-Nr.: 17000705)
- Reinigungstabletten (Best.-Nr.: 00311769)
- Entkalkungstabletten (Best.-Nr.: 00311819)
- Edelstahl Milchbehälter (Best.-Nr.: 11005967)
- Begrenzung für Öffnungswinkel 92° (Best.-Nr.: 00636455)
- Bohnenbehälter mit Deckel (Best.-Nr.: 11015223)

Gerät ein- und ausschalten

Hauptschalter

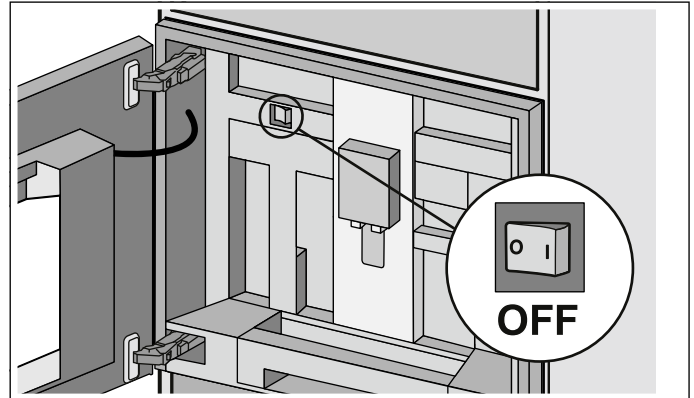

Mit dem Hauptschalter schalten Sie das Gerät ein und aus.

Wenn das Gerät am Hauptschalter ausgeschaltet ist, ist die Stromzufuhr unterbrochen.

Das Gerät ist so programmiert, dass es nach 30 Minuten automatisch in den Standby schaltet. Diese Zeitspanne kann geändert werden.

→ "Grundeinstellungen" auf Seite 20

Das Gerät spült automatisch, wenn es am Hauptschalter eingeschaltet wird. Ausnahme: Das Gerät wurde erst wenige Minuten vorher ausgeschaltet.

Hinweise

- Den Hauptschalter während des Betriebs nicht betätigen. Wollen Sie das Gerät manuell ausschalten, zuerst den Funktionswähler auf **0** stellen, damit das Gerät automatisch spült. Anschließend mit dem Hauptschalter ausschalten.
- Das Gerät ist mit einem Sensor ausgestattet. Ist ein Milchbehälter vorhanden, erscheint beim Schalten in den Sparmodus (Funktionswähler auf **0**) eine entsprechende Anzeige im Display. Befindet sich Milch im Behälter, diesen bitte im Kühlschrank aufbewahren.

Ruhezustand

Das Gerät geht in den Ruhezustand, wenn Sie den Funktionswähler auf **0** drehen oder wenn die Kindersicherung aktiviert ist.

Die Helligkeit der Anzeige ist im Ruhezustand in den ersten Minuten reduziert.



Anschließend schaltet sich das Display ab.

Hinweise

- In den Grundeinstellungen können Sie einstellen, ob das Gaggenau-Logo während des Ruhezustands angezeigt werden soll. → "Grundeinstellungen" auf Seite 20
- Die Helligkeit der Anzeige ist abhängig vom vertikalen Blickwinkel. Sie können die Anzeige über die Einstellung "Helligkeit" in den Grundeinstellungen angleichen.

Gerät aktivieren

Um den Ruhezustand zu verlassen, oder das abgeschaltete Display zu aktivieren, drehen Sie den Funktionswähler.

Jetzt können Sie die gewünschte Funktion einstellen. Wie Sie Funktionen einstellen, lesen Sie in den entsprechenden Kapiteln nach.

Hinweis: Ist keine Tropfschale eingesetzt, kann das Gerät nicht eingeschaltet werden und es fließt kein Wasser aus dem Kaffeeauslauf.

Die Meldung "Schalen einsetzen" erscheint.

Gerät in Betrieb nehmen

Hinweis: Gerät nur in frostfreien Räumen verwenden. Wurde das Gerät bei Temperaturen unter 0 °C transportiert oder gelagert, müssen Sie vor der Inbetriebnahme mindestens 3 Stunden warten.

Das Gerät muss entsprechend der beiliegenden Montageanleitung ordnungsgemäß eingebaut und angeschlossen sein, bevor es eingeschaltet und bedient werden darf.

Erste Einstellungen

Hinweise

- Die Abfrage erscheint automatisch beim ersten Einschalten nach dem Stromanschluss.
 - Die Einstellungen können Sie jederzeit ändern. → "Grundeinstellungen" auf Seite 20
- 1 Gerät am Hauptschalter einschalten. Im Display erscheint die voreingestellte Sprache.



- 2 Mit dem Drehwähler die gewünschte Displaysprache auswählen.
- 3 Mit ✓ bestätigen. Im Display erscheint die Temperatureinheit.
- 4 Mit dem Drehwähler die gewünschte Temperatureinheit auswählen.
- 5 Mit ✓ bestätigen. Im Display erscheint die voreingestellte Füllmengeneinheit.
- 6 Mit dem Drehwähler die gewünschte Füllmengeneinheit auswählen.
- 7 Mit ✓ bestätigen. Im Display erscheint die voreingestellte Gewichtseinheit.
- 8 Mit dem Drehwähler die gewünschte Gewichtseinheit auswählen.
- 9 Mit ✓ bestätigen.

Im Display erscheint "Die Erstinbetriebnahme ist beendet.". Bestätigen Sie mit ✓. Das Gerät ist jetzt betriebsbereit.

Hinweis: Bei der Umstellung der Sprache wird das System neu gestartet, dieser Vorgang dauert einige Sekunden.

Wasserhärte einstellen

Die richtige Einstellung der Wasserhärte ist wichtig, damit das Gerät rechtzeitig anzeigt, wenn es entkalkt werden muss. Die voreingestellte Wasserhärte ist Stufe 4. Ist im Haus eine Wasserenthärtungsanlage installiert, auf "Enthärtungsanlage" einstellen. Die Wasserhärte kann mit dem beiliegenden Teststreifen festgestellt oder bei der örtlichen Wasserversorgung nachgefragt werden.

- 1 Beiliegenden Teststreifen kurz in frisches Leitungswasser tauchen, abtropfen lassen und nach einer Minute das Ergebnis ablesen.
- 2 Funktionswähler auf **S** drehen.
- 3 Mit dem Drehwähler "Grundeinstellungen" auswählen und Symbol ✓ berühren.
- 4 Mit dem Drehwähler "Wasserhärte" auswählen.
- 5 Symbol _ berühren.
- 6 Mit dem Drehwähler die gemessene Wasserhärte einstellen.
- 7 Mit ✓ bestätigen.

Die Einstellung ist gespeichert. Berühren Sie **X**, um die Grundeinstellungen zu verlassen.

Wasserfilter

Betrieb mit oder ohne Wasserfilter

Sie können das Gerät mit oder ohne Wasserfilter benutzen. Damit die Entkalkungsanzeige des Gerätes richtig funktioniert, müssen Sie in den Grundeinstellungen einstellen, ob ein Wasserfilter verwendet wird.

- 1 Funktionswähler auf **S** drehen.
- 2 Mit dem Drehwähler "Grundeinstellungen" auswählen.
- 3 Symbol ✓ berühren.
- 4 Mit dem Drehwähler "Wasserfilter" auswählen.
- 5 Symbol _ berühren.
- 6 Mit dem Drehwähler "Verfügbar" (mit Wasserfilter) oder "Nicht verfügbar" (ohne Wasserfilter) auswählen.
- 7 Mit ✓ bestätigen.
Bei Einstellung "Verfügbar" startet das Spülprogramm, nach Display Angaben vorgehen.
- 8 Symbol **X** berühren, um das Grundeinstellungen-Menü zu verlassen.

Wasserfilter einsetzen

Ein neuer Wasserfilter muss nach dem Einsetzen immer gespült werden.

- 1 Funktionswähler auf **S** drehen.
- 2 Mit dem Drehwähler "Wasserfilterwechsel" auswählen.
- 3 Symbol ✓ berühren.
- 4 Wasserfilter in den Wassertank einsetzen und Tank bis zur Markierung "max" mit Wasser füllen.

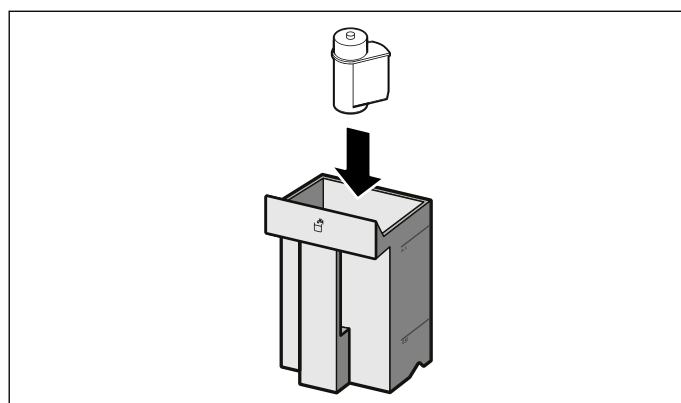

- 5 Milchschaum vom Milchbehälter abziehen und Tür schließen.
- 6 Einen Behälter mit 0,5 Liter Fassungsvermögen unter den Kaffeeauslauf stellen.

7 Symbol ✓ berühren.

Wasser läuft erst durch den Filter, um ihn zu spülen und anschließend in das Gefäß. Nach dem Spülvorgang mit ✓ bestätigen und das Gefäß entleeren; das Gerät ist wieder betriebsbereit.

Durch das Spülen des Filters wird gleichzeitig die Einstellung für die Anzeige "Wasserfilter wechseln" aktiviert. Bei der Anzeige "Bitte Wasserfilter wechseln" oder spätestens nach zwei Monaten ist die Wirkung des Filters erschöpft. Er muss aus hygienischen Gründen und damit das Gerät nicht verkalkt (Gerät kann Schaden nehmen) ausgetauscht werden.

Ersatzfilter sind über den Kundendienst erhältlich.
→ "Zubehör" auf Seite 9

Hinweis: Wenn das Gerät längere Zeit nicht benutzt wurde (z. B. im Urlaub), sollte der eingesetzte Filter vor dem Gebrauch des Gerätes gespült werden. Dazu einfach eine Tasse heißes Wasser beziehen.

Wassertank und Bohnenbehälter füllen

Sie können mit Ihrem Gerät Kaffee aus frisch gemahlene Kaffeebohnen oder aus Kaffeepulver zubereiten. Kaffeepulver füllen Sie immer erst kurz vor der Getränkezubereitung ein. → "Kaffeetrink aus Kaffeepulver zubereiten" auf Seite 15

- 1 Tür öffnen.
- 2 Wassertank herausnehmen und mit frischem, kaltem Wasser ohne Kohlensäure auffüllen. Wassertank wieder einsetzen.

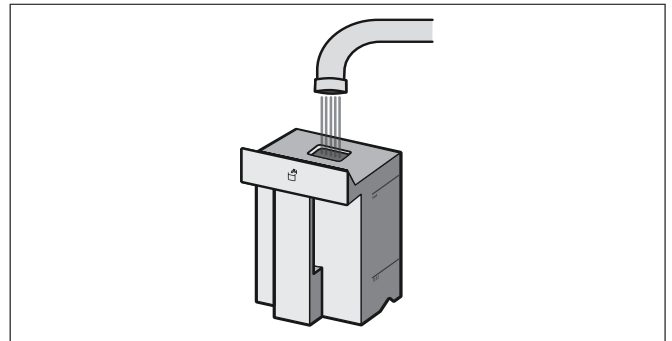

- 3 Bohnenbehälter herausziehen, Deckel abnehmen und Bohnen einfüllen. Deckel wieder aufsetzen und Bohnenbehälter wieder einsetzen.

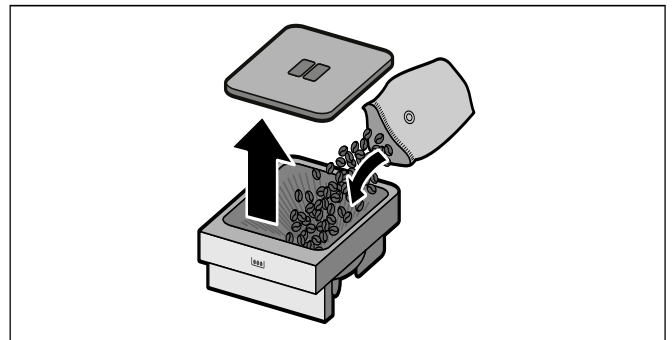

Hinweis: Glasierte, karamellisierte oder mit sonstigen zuckerhaltigen Zusätzen behandelte Kaffeebohnen verstopfen die Brüheinheit. Nur reine Espresso- oder Vollautomaten-Bohnenmischungen verwenden.













- 4 Tür schließen.

Getränke zubereiten





Getränkeauswahl

Hinweise

- Bei jedem Getränkebezug schaltet sich das integrierte Gebläse ein und nach einigen Minuten wieder aus.
- Bei der ersten Benutzung oder wenn das Gerät längere Zeit nicht in Betrieb war, hat die erste Tasse Kaffee noch nicht das volle Aroma.
- Das Gerät ist ab Werk mit den Standardeinstellungen für optimalen Betrieb vorprogrammiert.
- Nach Inbetriebnahme des Geräts wird eine feinporige und standfeste "Crema" erst nach dem Bezug einiger Tassen dauerhaft erreicht.

	Ristretto	Konzentrierter Espresso. Wird bevorzugt in kleinen, dickwandigen Tassen serviert. Tassen mit Heißwasser vorwärmen.
	Espresso	Konzentrierter Kaffee. Wird bevorzugt in kleinen, dickwandigen Tassen serviert. Tassen mit Heißwasser vorwärmen.
	Kaffee	Kaffee
	Americano	1/3 Espresso, wird mit 2/3 heißem Wasser aufgefüllt.
	Heißwasser	Zum Zubereiten von Heißgetränken, z.B. Tee, oder zum Tassen vorwärmen.
	Milchschaum	Zum Zubereiten von Milchkaffee-Spezialitäten.
	Warme Milch	Als Getränk oder als Zutat von speziellen Kaffeegetränken.
	Milchkaffee	1/2 Kaffee + 1/2 Milch; wird bevorzugt in einer weiten Tasse gereicht.
	Latte Macchiato	In einem Glas servierte Spezialität mit drei Schichten: unten warme Milch, in der Mitte Espresso, oben Milchschaum.
	Flat White	Espresso mit aufgeschäumter Milch.
	Cappuccino	1/3 Espresso + 1/3 Milch + 1/3 Milchschaum; wird bevorzugt in einer Tasse gereicht.
	Espresso Macchiato	Espresso, mit Milchschaum verfeinert.

Je nach Getränk können Sie weitere Optionen auswählen:

	Menge	Klein - Normal - Groß - Sehr groß
	Stärke	Sehr mild - Mild - Normal - Stark - Sehr stark - Extra stark usw., nicht verfügbar für Milchschaum, warme Milch und Heißwasser
	Temperatur	Heiß - Sehr heiß - Extra heiß; nicht verfügbar für Milchschaum und warme Milch. Bei Auswahl Heißwasser können verschiedene Temperaturen ausgewählt werden.
	Mischungsverhältnis	Einstellung des Milchanteils, nur für Kaffeegetränke mit Milch verfügbar.

Aromafunktion "Extra stark"

Je länger der Kaffee gebrüht wird, desto mehr Bitterstoffe und unerwünschte Aromen werden gelöst. Geschmack und Bekömmlichkeit des Kaffees werden dadurch beeinträchtigt. Für sehr starken Kaffee verfügt ihr Gerät deswegen über eine spezielle Aromafunktion. Nach der Hälfte der zubereiteten Menge wird erneut Kaffee gemahlen und gebrüht, so dass jeweils nur die wohlschmeckenden und gut bekömmlichen Aromastoffe gelöst werden.

Die Aromafunktion „Extra stark“ z.B. Extra stark 3  2x ist nur bei einigen Einstellungen verfügbar. In dieser Einstellung wird der Kaffee in zwei Schritten zubereitet. Warten Sie, bis der Vorgang komplett abgeschlossen ist.

Kaffeegetränk aus frisch gemahlene Bohnen zubereiten

Das Gerät muss eingeschaltet sein. Wassertank und Bohnenbehälter müssen gefüllt sein.

- 1 Funktionswähler auf Position 2 drehen.

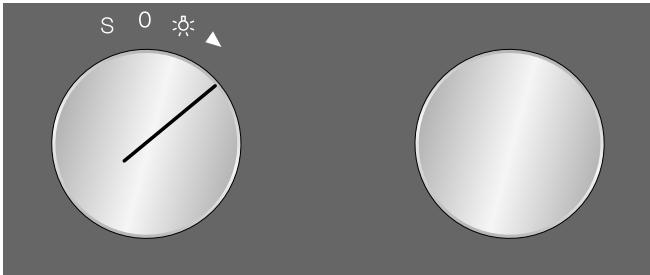

- 2 Mit dem Drehwähler das gewünschte Getränk auswählen, z.B. Kaffee.



- 3 Eine Tasse unter den Kaffeeauslauf stellen.
- 4 Symbol > berühren.
- 5 Mit dem Drehwähler die Menge einstellen.

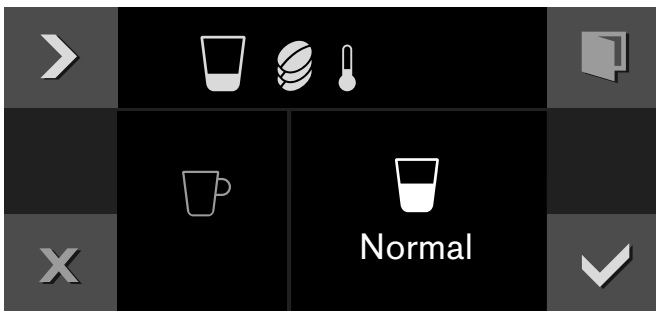

- 6 Symbol > berühren.
- 7 Mit dem Drehwähler die Stärke einstellen.

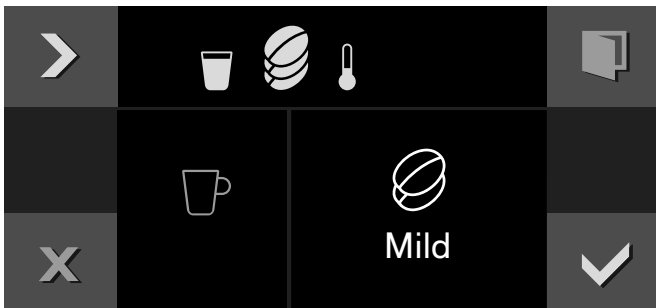

- 8 Symbol > berühren.

- 9 Mit dem Drehwähler die Temperatur einstellen.



- 10 Mit ✓ die Einstellungen bestätigen.
- 11 Mit ▶ starten.

Das Getränk wird gebrüht und läuft anschließend in die Tasse.

Hinweise

- Während des Bezugs wird das Symbol ■ angezeigt. Berühren Sie dieses Symbol, um die Zubereitung zu stoppen.
- Mit Symbol > können Sie das aktuelle Getränk speichern: Symbol > berühren, Funktionswähler auf einen freien Speicherplatz drehen, Eingaben vornehmen. → "Individuelle Getränke" auf Seite 18

Zwei Tassen gleichzeitig zubereiten

Sie haben die Möglichkeit, zwei Getränke gleichzeitig zu beziehen:

- 1 Getränk auswählen und falls gewünscht, mit dem Drehwähler Einstellungen wie z.B. Temperatur vornehmen.
- 2 Symbol 2x berühren.
- 3 Zwei z.B. Tassen unter den Getränkeauslauf stellen.
- 4 Mit ▶ starten.

Das ausgewählte Getränk wird gebrüht und läuft anschließend in die Tassen.

Hinweis: Der Kaffee wird in zwei Schritten zubereitet. Warten Sie, bis der Vorgang komplett abgeschlossen ist.

Kaffeegetränk aus Kaffeepulver zubereiten

Das Gerät muss eingeschaltet und der Wassertank gefüllt sein.

Wichtig: Tassen oder Gläser vor dem Öffnen der Tür entnehmen, sie könnten herunterfallen.

- 1 Funktionswähler auf Position 2 drehen.
- 2 Tür öffnen.
- 3 Mit dem Pulverlöffel maximal zwei gestrichene Löffel Kaffeepulver in die Kaffeepulver-Schublade einfüllen. Kaffeepulver-Schublade schließen.

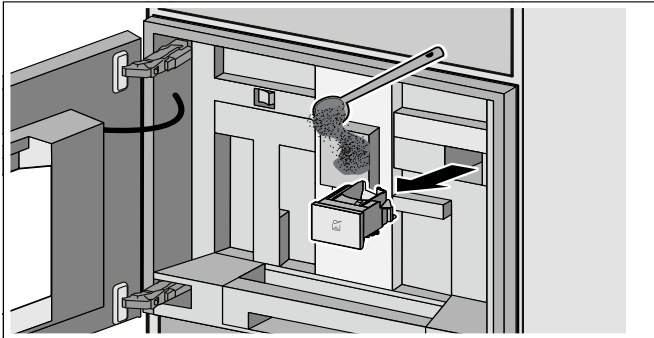

Hinweis: Keine Bohnen und keinen löslichen Kaffee einfüllen.

- 4 Tür schließen.
- 5 Mit dem Drehwähler das gewünschte Getränk auswählen (Getränke aus Kaffeepulver sind durch das Symbol ☐ gekennzeichnet).
- 6 Eine Tasse unter den Kaffeeauslauf stellen.
- 7 Symbol ▶ berühren.
- 8 Mit dem Drehwähler die Menge einstellen.
- 9 Symbol ▶ berühren.
- 10 Mit dem Drehwähler die Temperatur einstellen.
- 11 Mit ✓ die Einstellungen bestätigen.
- 12 Mit ▶ starten.

Das Getränk wird gebrüht und läuft anschließend in die Tasse. Für eine weitere Tasse Kaffee erneut Kaffeepulver einfüllen und den Vorgang wiederholen.

Hinweise

- Während des Bezugs wird das Symbol ■ angezeigt. Berühren Sie dieses Symbol, um die Zubereitung zu stoppen.
- Wird innerhalb von 90 Sekunden kein Kaffee bezogen, entleert sich die Brühkammer automatisch, um einer Überfüllung vorzubeugen.
- Bei der Zubereitung mit Kaffeepulver sind die Aromafunktion sowie der Bezug von zwei Tassen nicht verfügbar.

Kaffeegetränk mit Milch zubereiten

⚠ Warnung – Verbrennungsgefahr!

Das Milchsystem wird sehr heiß. Nach Benutzung zuerst abkühlen lassen und erst dann berühren.

Sie können die Milch in den beiliegenden Milchbehälter oder z. B. einen Milchkrug umfüllen oder die Milch direkt aus dem Milchkarton beziehen.

→ "Milchbehälter Gewicht einstellen" auf Seite 22

Wichtig: Tassen oder Gläser vor dem Öffnen der Tür entnehmen, sie könnten herunterfallen.

Milchbehälter verwenden:

- Tür öffnen.
- Den Getränkeauslauf ganz nach unten schieben.
- Die Abdeckung des Getränkeauslaufs nach vorne abnehmen.
- Einen Milchschauch des Milchsystems am Getränkeauslauf befestigen und durch die Öffnung oben nach außen führen.
- Das Verbindungsteil des Milchsystems am Magnethalter (innen am Gerät) befestigen.
- Milchbehälter mit Milch rechts neben dem Kaffeeauslauf abstellen. Milchrohr an den Milchschauch anstecken und das Milchrohr in den Milchbehälter einführen. Das Ende des Milchrohrs muss in die Milch eintauchen.

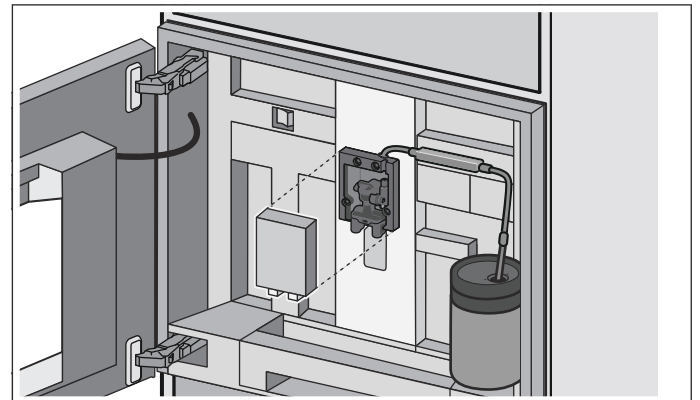

- Tür schließen.

Milchkarton oder anderes Gefäß verwenden:

- Tür öffnen.
- Den Getränkeauslauf ganz nach unten schieben.
- Die Abdeckung des Getränkeauslaufs nach vorne abnehmen.
- Den Milchschauch des Milchsystems durch die Öffnung oben nach außen führen.
- Den Magnethalter am Gerät befestigen.
- Milchkarton mit Milch rechts neben dem Kaffeeauslauf abstellen. Milchrohr an den Milchschauch anstecken und das Milchrohr in den Milchkarton einführen. Das Ende des Milchrohrs muss in die Milch eintauchen.
- Tür schließen.

Getränk zubereiten:

Das Gerät muss eingeschaltet sein. Wassertank und Bohnenbehälter müssen gefüllt sein.

- 1 Funktionswähler auf Position 2 drehen.
- 2 Mit dem Drehwähler ein Kaffeegetränk mit Milch auswählen. Zur Auswahl eines Getränks aus Kaffeepulver zuerst die Kaffeepulver-Schublade füllen.
- 3 Eine Tasse oder ein Glas unter den Kaffeeauslauf stellen.
- 4 Mit ▶ starten.
- oder -
vorher Symbol > berühren, mit dem Drehwähler z. B. Menge oder Stärke einstellen und mit ✓ bestätigen.

Zuerst wird die Milch angesaugt und zubereitet, anschließend der Kaffee gebrüht.

Hinweise

- Während des Bezugs wird das Symbol ■ angezeigt. Berühren Sie dieses Symbol, um die Zubereitung zu stoppen.
- Mit Symbol ↘ können Sie das aktuelle Getränk speichern: Symbol ↘ berühren, Funktionswähler auf einen freien Speicherplatz drehen, Eingaben vornehmen. → *"Individuelle Getränke"* auf Seite 18
- Getrocknete Milchreste sind schwer zu entfernen, deshalb unbedingt nach jeder Benutzung das Milchsystem reinigen. → *"Milchsystem reinigen"* auf Seite 23

Milchschaum und warme Milch zubereiten

Warnung – Verbrennungsgefahr!

Das Milchsystem wird sehr heiß. Nach Benutzung zuerst abkühlen lassen und erst dann berühren.

Getränk zubereiten:

Das Gerät muss eingeschaltet sein.

- 1 Funktionswähler auf Position 2 drehen.
- 2 Milchschaum anschließen. → *"Kaffeegetränk mit Milch zubereiten"* auf Seite 15
- 3 Mit dem Drehwähler "Milchschaum" oder "warme Milch" wählen.
- 4 Eine Tasse oder ein Glas unter den Kaffeeauslauf stellen.
- 5 Symbol > berühren.
- 6 Mit dem Drehwähler die Menge einstellen.
- 7 Mit ✓ die Einstellungen bestätigen.
- 8 Mit ▶ starten.

Die Milch wird angesaugt und läuft anschließend in die Tasse oder das Glas.

Hinweise

- Während des Bezugs wird das Symbol ■ angezeigt. Berühren Sie dieses Symbol, um die Zubereitung zu stoppen.
- Mit Symbol ↘ können Sie das aktuelle Getränk speichern: Symbol ↘ berühren, Funktionswähler auf einen freien Speicherplatz drehen, Eingaben vornehmen. → *"Individuelle Getränke"* auf Seite 18
- Getrocknete Milchreste sind schwer zu entfernen, deshalb unbedingt nach jeder Benutzung das Milchsystem reinigen. → *"Milchsystem reinigen"* auf Seite 23

Heißwasser zubereiten

Warnung – Verbrennungsgefahr!

Das Milchsystem wird sehr heiß. Nach Benutzung zuerst abkühlen lassen und erst dann berühren.

Das Gerät muss eingeschaltet und der Wassertank gefüllt sein.

- 1 Milchschaum vom Milchbehälter abziehen.
- 2 Funktionswähler auf Position 2 drehen.
- 3 Mit dem Drehwähler "Heißwasser" auswählen.
- 4 Eine Tasse oder ein Glas unter den Kaffeeauslauf stellen.
- 5 Symbol > berühren.
- 6 Mit dem Drehwähler die Menge einstellen.
- 7 Symbol > berühren.
- 8 Mit dem Drehwähler die Temperatur einstellen.
- 9 Mit ✓ bestätigen.
- 10 Mit ▶ starten.

Das Wasser wird erhitzt und läuft anschließend in die Tasse oder das Glas.

Hinweise

- Während des Bezugs wird das Symbol ■ angezeigt. Berühren Sie dieses Symbol, um die Zubereitung zu stoppen.
- Mit Symbol ↘ können Sie das aktuelle Getränk speichern: Symbol ↘ berühren, Funktionswähler auf einen freien Speicherplatz drehen, Eingaben vornehmen. → *"Individuelle Getränke"* auf Seite 18

Mahlgrad einstellen

Warnung – Verletzungsgefahr!

Nicht in das Mahlwerk greifen.

Mit dem Schieber für den Mahlgrad kann die gewünschte Feinheit des Kaffeepulvers zwischen feinem Mahlgrad (links) und gröberem Mahlgrad (rechts) eingestellt werden.

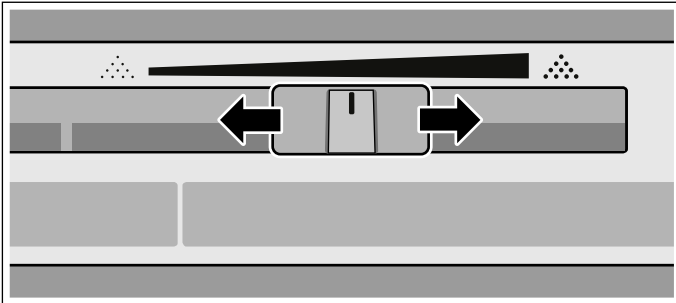

Hinweise

- Die neue Einstellung macht sich erst ab der zweiten Tasse Kaffee bemerkbar.
- Bei dunkel gerösteten Bohnen einen feineren, bei helleren Bohnen einen gröberem Mahlgrad einstellen.
- Erscheint im Display die Meldung "Mahlgrad gröber stellen" werden die Kaffeebohnen zu fein gemahlen. Den Mahlgrad gröber stellen, dazu den Schieber nach rechts schieben.
- Nur kleine Veränderungen der Mahlgradeinstellung vornehmen.

Bohnensorte wechseln

Wird eine neue Bohnensorte eingefüllt, haben Sie die Möglichkeit mit der Leermahlfunktion, das Mahlwerk von der vorherigen Bohnensorte zu entleeren.

Das Gerät muss eingeschaltet sein.

- 1 Bohnenbehälter entnehmen und die Bohnen ausleeren.
- 2 Neue Bohnen einfüllen und den Bohnenbehälter wieder einsetzen.
Es erscheint die Meldung "Neue Bohnensorte im Behälter".
- 3 Mit  bestätigen.

Das Mahlwerk wird durch zwei Mahlgänge von der vorherigen Bohnensorte geleert.

Hinweis: Die Meldung erscheint immer, wenn der Bohnenbehälter eingesetzt wird. Soll das Mahlwerk nicht entleert werden, z. B. wenn nur Bohnen nachgefüllt wurden, die Meldung mit  bestätigen.

Individuelle Getränke

Sie haben die Möglichkeit bis zu 8 individuelle Getränke einzustellen und zu speichern.

- 1 Funktionswähler auf einen der 8 Speicherplätze drehen.

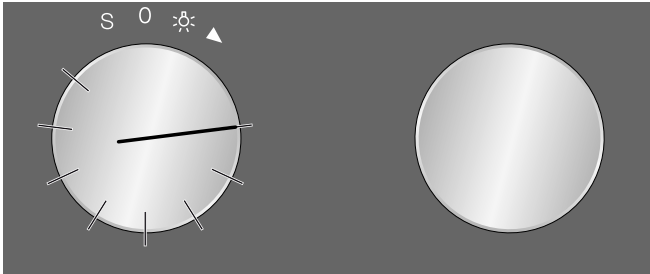

- 2 Mit Symbol > nacheinander das gewünschte Getränk, Füllmenge, Stärke, Temperatur und Kaffee-Milch-Verhältnis auswählen und mit dem Drehwähler die Einstellungen vornehmen.



- 3 Unter "ABC" den Namen des Getränks eingeben.

Drehwähler	Buchstaben auswählen Ein neues Wort beginnt immer mit einem Großbuchstaben.
>A ^Ä	kurz drücken: Cursor nach rechts lang drücken: Umschalten auf Umlaute und Sonderzeichen zwei Mal drücken: Umbruch einfügen
>Ä	kurz drücken: Cursor nach rechts lang drücken: Umschalten auf normale Zeichen zwei Mal drücken: Umbruch einfügen
⌫	Buchstaben löschen

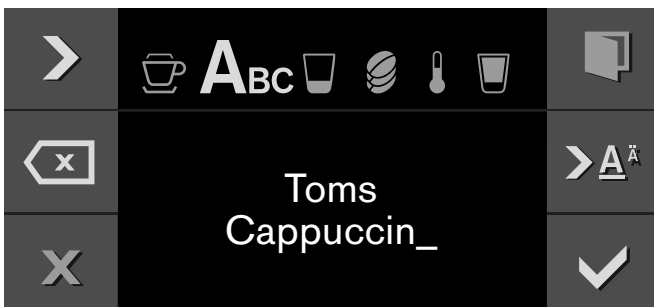

- 4 Mit ✓ speichern oder mit X abbrechen und das Menü verlassen.

- 5 Mit ▶ starten.

Je nach Auswahl des Getränks werden zuerst die Bohnen gemahlen, dann die Milch zubereitet und anschließend der Kaffee gebrüht.

Hinweise

- Während des Bezugs wird das Symbol ■ angezeigt. Berühren Sie dieses Symbol, um die Zubereitung zu stoppen.
- Zur Eingabe des Namens stehen die lateinischen Schriftzeichen, bestimmte Sonderzeichen und Zahlen zur Verfügung.
- Um einen vorhandenen Speicherplatz zu ändern Symbol _ berühren und eine neue Einstellung vornehmen.
- Bei Auswahl eines bereits belegten Speicherplatzes werden die Einstellungen überschrieben.

Kindersicherung

Damit Kinder das Gerät nicht versehentlich bedienen, hat es eine Kindersicherung.

Hinweise

- Die Kindersicherung müssen Sie in den Grundeinstellungen auf "Verfügbar" stellen.
→ "Grundeinstellungen" auf Seite 20
- Kommt es bei aktivierter Kindersicherung zu einem Stromausfall, kann bei Rückkehr der Netzversorgung die Kindersicherung deaktiviert sein.

Kindersicherung aktivieren

Voraussetzung:

Der Funktionswähler steht auf 0.

Symbol  mindestens 6 Sekunden lang berühren.



Die Kindersicherung ist aktiviert. Das Symbol  wird oben im Display angezeigt.

Kindersicherung deaktivieren

Voraussetzung:

Der Funktionswähler steht auf 0.

Symbol  mindestens 6 Sekunden lang berühren.























Die Kindersicherung ist deaktiviert. Sie können das Gerät wie gewohnt einstellen.

Grundeinstellungen

In den Grundeinstellungen können Sie Ihr Gerät individuell anpassen.

- 1 Funktionswähler auf **S** drehen.
 - 2 Mit dem Drehwähler "Grundeinstellungen" auswählen.
 - 3 Symbol ✓ berühren.
 - 4 Mit dem Drehwähler die gewünschte Grundeinstellung auswählen.
 - 5 Symbol _ berühren.
 - 6 Mit dem Drehwähler die Grundeinstellung einstellen.
 - 7 Mit ✓ speichern oder mit X abbrechen und die aktuelle Grundeinstellung verlassen.
 - 8 Den Funktionswähler auf **0** drehen, um das Grundeinstellungen-Menü zu verlassen.
- Die Änderungen sind gespeichert.

	Grundeinstellung	Mögliche Einstellungen	Erklärung
	Helligkeit	Stufen 1, 2, 3, 4, 5*, 6, 7, 8	Display-Helligkeit einstellen
	Ruhezustand	mit Logo* / ohne Logo	Ruhezustands-Anzeige mit oder ohne GAGGENAU Logo
	Displayanzeige	Reduziert* / Standard	Bei Einstellung 'Reduziert' wird im Display nach kurzer Zeit nur noch das Wichtigste angezeigt.
	Touchfeld-Farbe	Grau* / Weiß	Farbe der Symbole auf den Touchfeldern auswählen
	Touchfeld-Tonart	Ton 1* / Ton 2 / Aus	Signalton beim Berühren eines Touchfelds auswählen
	Touchfeld-Tonlautstärke	Stufen 1, 2, 3, 4, 5*, 6, 7, 8	Lautstärke des Touchfeld-Tons einstellen
	Signal-Lautstärke	Stufen 1, 2, 3, 4, 5*, 6, 7, 8	Lautstärke des Signaltons einstellen
	Lichtscenario	Beleuchtungsoptionen 1*-7	<ul style="list-style-type: none"> ○ Licht aus ● Licht an △ Licht ist nur an, wenn ein Getränk bezogen wird Durch Berühren von Symbol _ öffnen sich weitere Einstellmöglichkeiten.
	Standby nach	5 Minuten - 12 Stunden	Einstellen der Zeit, nach der das Gerät automatisch spült und in "Standby" schaltet.
	Wasserhärte	1-4*, Enthärtungsanlage	Beiliegenden Teststreifen kurz in frisches Leitungswasser tauchen, abtropfen lassen und nach einer Minute das Ergebnis ablesen. Gemessene Wasserhärte einstellen.
	Wasserfilter	Verfügbar / Nicht verfügbar*	Verfügbar: Gerät mit Wasserfilter betreiben. Nicht verfügbar: Gerät ohne Wasserfilter betreiben.
	Temperatur-Format	°C* / °F	Temperatureinheit einstellen
	Füllmengeneinheit	ml* / fl.oz.	Füllmengeneinheit einstellen

	Füllmenge	+ / 5 ml bis 60 ml (0,2 fl.oz to 2 fl.oz)	Anpassen der Füllmenge an individuelle Tassengrößen. Zuerst das Getränk auswählen und anschließend die Füllmenge einstellen.
	Gewichtseinheit	g* / oz	Gewichtseinheit einstellen
	Milchbehälter-Gewicht	Standard* / Individuell	Einstellung Gewichtserkennung. → "Milchbehälter Gewicht einstellen" auf Seite 22
	Sprache	Deutsch* / Französisch / Italienisch / Spanisch / Portugiesisch / Niederländisch / Dänisch / Schwedisch / Norwegisch / Finnisch / Griechisch / Türkisch / Russisch / Polnisch / Tschechisch / Slowenisch / Slowakisch / Arabisch / Hebräisch / Japanisch / Koreanisch / Thai / Chinesisch / Englisch US / Englisch	Sprache für die Textanzeige wählen Hinweis: Bei der Umstellung der Sprache wird das System neu gestartet, dieser Vorgang dauert einige Sekunden. Anschließend wird das Grundeinstellungs-Menü geschlossen.
	Werkseinstellungen	Gerät auf Werkseinstellungen zurücksetzen	Die Frage: "Alle individuellen Einstellungen löschen und Gerät auf Werkseinstellung zurücksetzen?" mit ✓ bestätigen oder mit ✗ abbrechen. Hinweis: Beim Zurücksetzen auf die Werkseinstellungen werden auch die individuellen Getränke gelöscht. Nach dem Zurücksetzen auf die Werkseinstellungen gelangen Sie in das Menü "Erste Einstellungen".
	Demo-Modus	An / Aus*	Nur für Präsentationszwecke. Die Einstellung "Aus" muss für den Normalbetrieb aktiviert sein. Die Einstellung ist nur in den ersten 3 Minuten nach dem Einschalten des Gerätes möglich.
	Erinnerung Milchbehälter	30* Minuten - 6 Stunden	Einstellen der Zeit, nach der die Erinnerung erscheint.
	Kindersicherung	Nicht verfügbar* / Verfügbar	Verfügbar: Die Kindersicherung kann aktiviert werden. → "Kindersicherung" auf Seite 19

* Werkseinstellung

Milchbehälter Gewicht einstellen

Damit immer ausreichend Milch für einen Bezug von z. B. Latte Macchiato zur Verfügung steht, erkennt das Gerät Anhand des Gewichts die Menge der Milch im Milchbehälter. Ist zu wenig Milch im Behälter, erscheint eine entsprechende Meldung.

Das Gewicht des beigelegten leeren Milchbehälters und eines leeren Tetrapack (ca. 30 g) sind unter "Standard" bereits gespeichert. Das Gerät erkennt automatisch, ob der Milchbehälter oder ein Tetrapack verwendet wird. Sie können aber auch das Gewicht eines eigenen Milchbehälters oder eines Tetrapack (falls dieser ein abweichendes Gewicht zum Standard hat) unter der Einstellung "Individuell" hinterlegen.

Hinweis: Der Behälter mit Milch darf das maximale Gewicht von 2 kg nicht überschreiten.

- 1 Funktionswähler auf **S** drehen.
- 2 Mit dem Drehwähler "Grundeinstellungen" auswählen.
- 3 Symbol ✓ berühren.
- 4 Mit dem Drehwähler "Milchbehälter Gewicht" auswählen.
- 5 Symbol ↘ berühren.
- 6 Mit dem Drehwähler "Standard" (voreingestelltes Gewicht Milchbehälter) oder "Individuell" (eigene Gewichtseingabe Milchbehälter) auswählen.
- 7 Mit ✓ bestätigen.
- 8 Bei Einstellung "Standard" geht das Gerät automatisch in die Auswahlebene der "Grundeinstellungen" zurück
oder
Bei Einstellung "Individuell" kann jetzt ein individueller Milchbehälter gewogen und das Gewicht gespeichert werden.
- 9 Prüfen, ob die Fläche für den Milchbehälter hinter der Türe frei ist, mit ✓ bestätigen.
- 10 Einen leeren Behälter, z. B. Milchkrug auf die Fläche stellen, mit ✓ bestätigen.
- 11 Tür schließen.
Das Gewicht des Behälters wird gewogen und angezeigt.
- 12 Mit ✓ bestätigen.
Die Änderungen sind gespeichert.
- 13 Symbol X berühren, um das Menü "Grundeinstellungen" zu verlassen.

Meldungen

Je nach Einstellung in den "Grundeinstellungen" oder bei Bezug eines Getränks mit Milch, können im Display verschiedene Erinnerungen oder Meldungen angezeigt werden:

"Erinnerung: Ist die Milch noch frisch?"	Erscheint nach einer eingestellten Zeit. → "Grundeinstellungen" auf Seite 20 Bitte prüfen, ob sich im Milchbehälter frische Milch befindet.
"Erinnerung: Milch in den Kühlschrank stellen"	Erscheint beim Ausschalten des Geräts.
"Milchbehälter angeschlossen?"	Meldung erscheint nach Auswahl eines Getränks mit Milch, bitte prüfen und bestätigen.
"Milchmenge nicht ausreichend für gewähltes Getränk"	Meldung erscheint, wenn nicht genug Milch im Milchbehälter ist.

Tägliche Pflege und Reinigung

Tägliche Pflege

Das Gerät spült automatisch bei jedem Einschalten oder Drehen auf **0**. Ausnahme: Das Gerät wurde erst wenige Minuten vorher ausgeschaltet oder vor Drehen auf **0** wurde kein Kaffeetränk bezogen.

Warnung – Stromschlaggefahr!

Vor der Reinigung das Gerät mit dem Hauptschalter ausschalten. Das Gerät niemals in Wasser tauchen. Keinen Dampfreiniger benutzen.

Achtung!

Oberflächenschäden!

- Keine alkohol- oder spiritushaltigen Reinigungsmittel verwenden.
- Keine scheuernden Tücher oder Reinigungsmittel verwenden.
- Rückstände von Kalk, Kaffee, Milch und Entkalkungslösung immer sofort entfernen. Unter solchen Rückständen kann sich Korrosion bilden.
- Neue Schwammtücher können mit Salzen behaftet sein. Salze können Flugrost am Edelstahl verursachen, deshalb vor Benutzung unbedingt gründlich auswaschen.

Hinweise

- Tropfschale und Kaffeesatzbehälter täglich leeren und reinigen, um Ablagerungen zu vermeiden.
 - Rückstände auf der Abstellfläche sofort entfernen, um Flecken zu vermeiden.
 - Sollte das Gerät längere Zeit (z. B. Urlaub) nicht benutzt werden, das komplette Gerät einschließlich Milchsystem, Kaffeepulver-Schublade und Brüheinheit vorher gründlich reinigen.
- 1 Gehäuse mit einem weichen, feuchten Tuch abwischen.
 - 2 Abstellfläche abnehmen, Tür öffnen und Tropfschale nach vorne herausziehen.
 - 3 Abdeckung, Tropfschale und Kaffeesatzbehälter entnehmen.
 - 4 Einzelteile entleeren, reinigen und trocknen.
 - 5 Wassertank mit klarem, frischem Wasser ausspülen.
 - 6 Kaffeepulver-Schublade entnehmen, unter fließendem Wasser reinigen und gut trocknen.
 - 7 Innenraum des Geräts (Aufnahme Tropfschale und Kaffeepulver-Schublade) und Auffangschale auswischen und trocknen.
 - 8 Die trockenen Teile wie z. B. Kaffeepulver-Schublade einsetzen.

Achtung!

Nicht alle Bauteile des Gerätes können im Geschirrspüler gereinigt werden.

Nicht für Geschirrspüler geeignet:



Abstellfläche
Zubehörschublade
Wassertank mit Deckel
Abdeckung Getränkeauslauf
Verbindungsteil Metall
Bohnenbehälter mit Deckel
Kaffeepulver-Schublade
Schutzdeckel Brüheinheit
Brüheinheit
Milchbehälter

Für Geschirrspüler geeignet:



max. 60°C

Auffangschale
Tropfschale
Abdeckung Tropfschale
Kaffeesatzbehälter
Milchschläuche
Milchrohr
Einzelteile Getränkeauslauf
Pulverlöffel
Einzelteile Milchbehälter-Deckel
Abstellfläche für Milchbehälter

Milchsystem reinigen

Das Milchsystem wird unmittelbar nach der Zubereitung eines Milchgetränks automatisch mit einem kurzen Dampfstoß gereinigt.

Wichtig: Das Milchsystem wöchentlich manuell reinigen, bei Bedarf auch öfter.

Warnung – Verbrennungsgefahr!

Der Getränkeauslauf wird sehr heiß. Nach der Benutzung zuerst abkühlen lassen und erst dann berühren.

Milchsystem automatisch reinigen

- 1 Funktionswähler auf **S** drehen.
- 2 Mit dem Drehwähler "Milchsystem reinigen" auswählen.
- 3 Symbol ✓ berühren.
Das Reinigungsprogramm startet, die Hinweise im Display führen Sie durch das Programm.
- 4 Tür öffnen.
- 5 Das Milchrohr aus dem Milchbehälter entfernen, abwischen und das Ende des Milchrohrs in das Loch am Kaffeesatzbehälter einstecken.

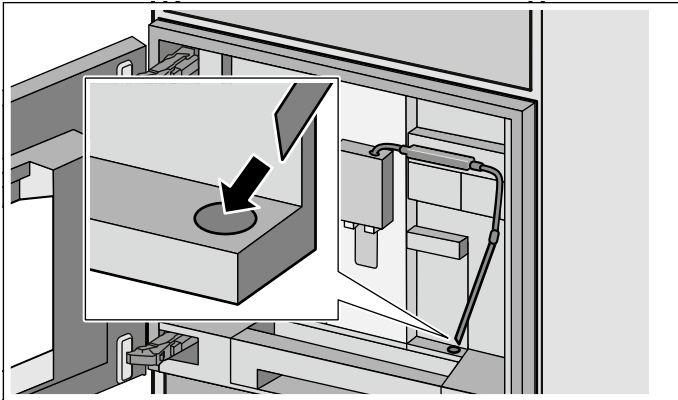

- 6 Tür schließen.
- 7 Einen Behälter mit 0,5 Liter Fassungsvermögen unter den Getränkeauslauf stellen.
- 8 Symbol ▶ berühren.
Das Programm läuft ca. 1 Minute.
Anschließend den Behälter entleeren.
- 9 Symbol ✓ berühren.
Das Programm ist beendet.

Milchsystem manuell reinigen

Milchsystem zum Reinigen zerlegen:

- 1 Getränkeauslauf ganz nach unten schieben und die Abdeckung nach vorne entfernen.
- 2 Den Schnapphebel links vom Getränkeauslauf nach unten drücken und den Getränkeauslauf gerade nach vorne herausziehen.

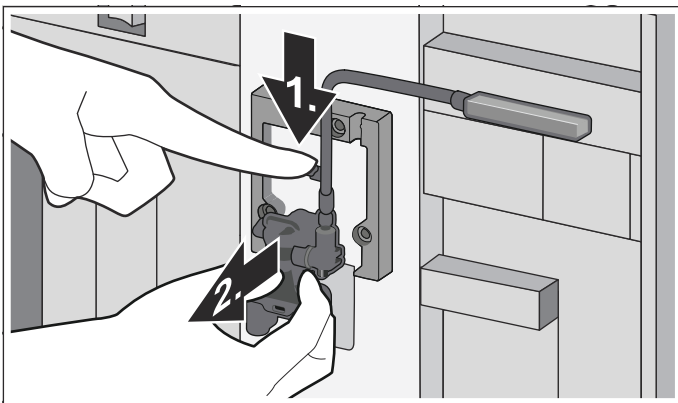

- 3 Milchschauch abziehen Oberteil und Unterteil des Getränkeauslaufs zerlegen.

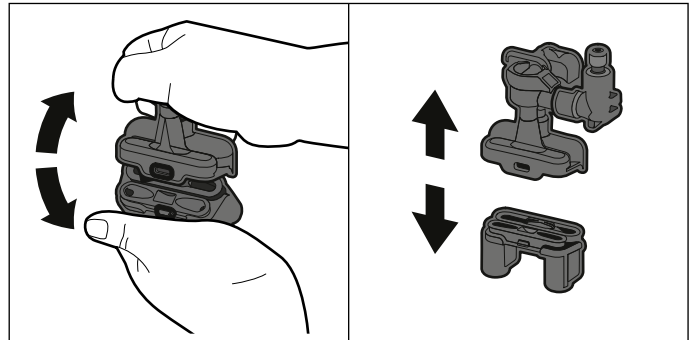

- 4 Milchschräuche, Verbindungsteil und Milchrohr trennen.

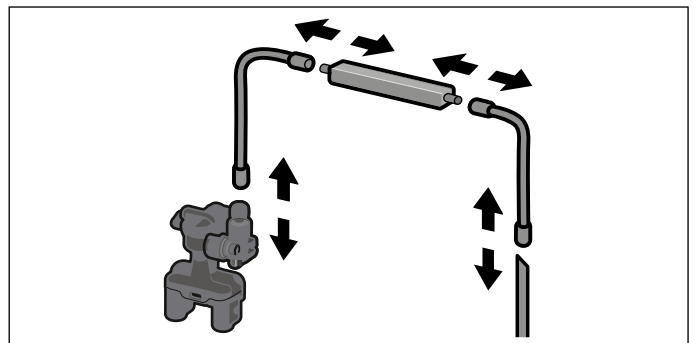

- 5 Die Einzelteile mit Spüllauge und einem weichen Tuch reinigen.
- 6 Alle Teile mit klarem Wasser spülen und abtrocknen.
- 7 Die einzelnen Teile wieder zusammensetzen (siehe auch Kurzanleitung).

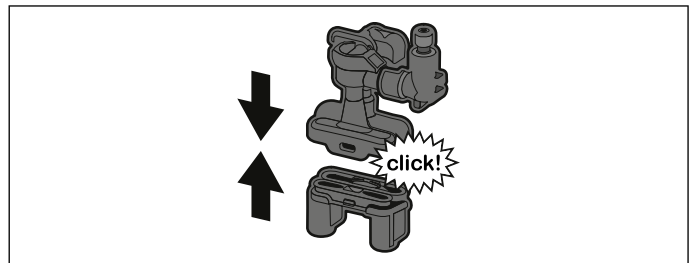

- 8 Getränkeauslauf gerade von vorne auf die drei Anschlüsse fest aufstecken.
- 9 Die Abdeckung aufsetzen.

Milchbehälter reinigen

Aus hygienischen Gründen muss der Milchbehälter regelmäßig gereinigt werden. Nur die Einzelteile des Deckels sind für den Geschirrspüler geeignet. Den Edelstahl-Milchbehälter mit einem milden Reinigungsmittel von Hand reinigen.

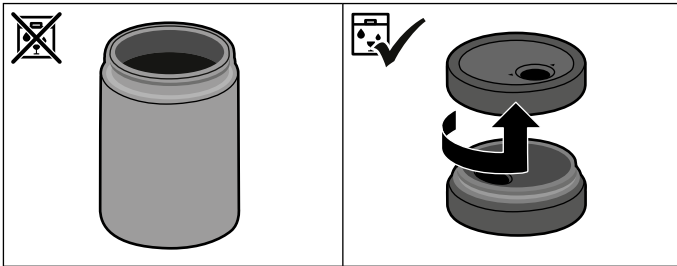

Brüheinheit reinigen

(siehe auch Kurzanleitung)

Hinweise

- Brüheinheit zusätzlich zum automatischen Reinigungsprogramm regelmäßig manuell reinigen.
- Brüheinheit ohne Spül- oder sonstige Reinigungsmittel reinigen und nicht in den Geschirrspüler geben.

- 1 Funktionswähler auf **0** drehen.
- 2 Tür öffnen.
- 3 Gerät mit dem Hauptschalter ausschalten.
- 4 Den Schutzdeckel der Brüheinheit abnehmen.
- 5 Den Kaffeesatzbehälter herausnehmen.
- 6 Rote Verriegelung an der Brüheinheit ganz nach links auf schieben.
- 7 Den Auswurfhebel ganz nach unten drücken. Die Brüheinheit wird gelöst.
- 8 Brüheinheit an den Griffmulden fassen und vorsichtig herausnehmen.
- 9 Brüheinheit unter fließendem Wasser gründlich reinigen.

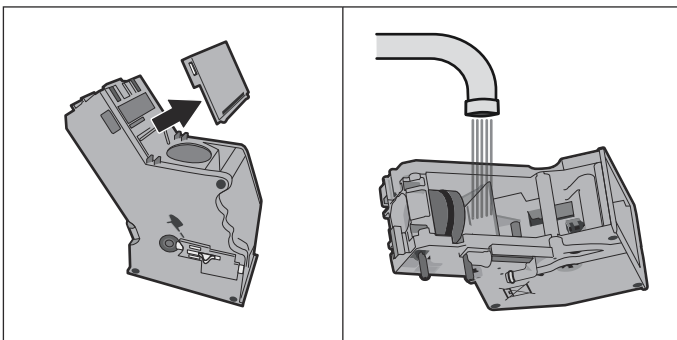

- 10 Abdeckung entfernen und Sieb unter dem Wasserstrahl reinigen.

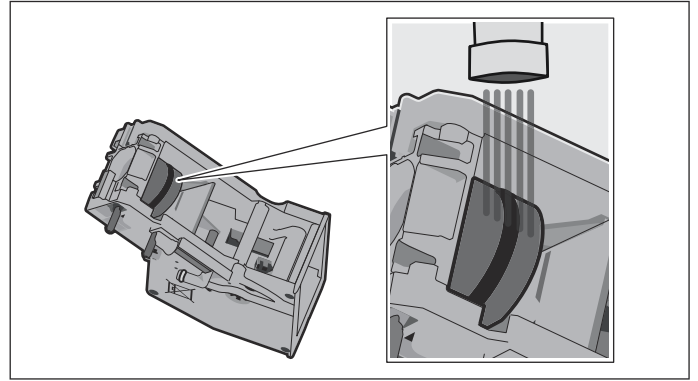

- 11 Die Anschlusszapfen der Brüheinheit gründlich reinigen.

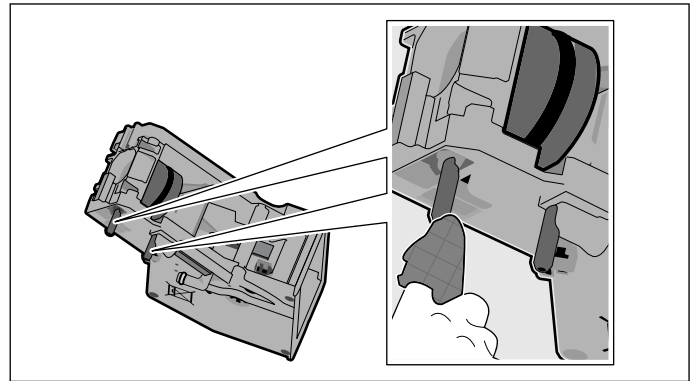

- 12 Geräte-Innenraum gründlich reinigen, eventuell vorhandene Kaffeereste entfernen.
- 13 Brüheinheit und Geräte-Innenraum trocknen lassen.
- 14 Abdeckung wieder einsetzen.
- 15 Die Brüheinheit bis zum Anschlag in das Gerät schieben und auf die Mitte drücken bis sie hörbar einrastet.
Wichtig: Die rote Verriegelung muss vor dem Einsetzen ganz links auf stehen.
- 16 Den Auswurfhebel ganz nach oben drücken und die rote Verriegelung ganz nach rechts auf schieben.
- 17 Den Kaffeesatzbehälter einsetzen.
- 18 Den Schutzdeckel wieder aufsetzen.
- 19 Tür schließen.

Serviceprogramme

(siehe auch Kurzanleitung)

In gewissen Zeitabständen erscheint je nach Wasserhärte und Benutzung des Gerätes im Display anstatt der Kaffeeauswahl eine der folgenden Anzeigen:

- Bitte Wasserfilter wechseln
- Bitte reinigen
- Bitte entkalken
- Bitte entkalken und reinigen

Anschließend leuchtet das Warnsymbol **i**[®].

Dann sollte unverzüglich der Wasserfilter gewechselt bzw. das Gerät mit dem entsprechenden Programm gereinigt oder entkalkt werden. Das Gerät kann sonst beschädigt werden.

Die Serviceprogramme können auch jederzeit ohne Aufforderung im Display gestartet werden. Den Funktionswähler auf **S** stellen, das gewünschte Programm auswählen und durchführen.

Hinweise

- **Achtung!** Reinigungs- oder Entkalkungslösung nicht trinken. Hautkontakt mit der Reinigungs- oder Entkalkungslösung vermeiden. Reinigungsmittel und Entkalkungstabletten können Vergiftungen verursachen, außerhalb der Reichweite von Kindern aufbewahren.
- **Wichtig:** Wird das Gerät nicht rechtzeitig entkalkt, erscheint "Gerät gesperrt Entkalken dringend notwendig". Den Entkalkungsvorgang nach Anweisung sofort durchführen. Ist das Gerät gesperrt, kann es erst wieder nach erfolgtem Entkalkungsvorgang bedient werden.
- **Achtung!** Bei jedem Serviceprogramm Entkalkungs- und Reinigungsmittel nach Anleitung benutzen und die (jeweiligen) Sicherheitshinweise beachten.
- Flüssigkeiten nicht trinken.
- Zum Entkalken niemals Essig, Mittel auf Essigbasis, Zitronensäure oder Mittel auf Zitronensäurebasis verwenden.
- Zum Entkalken und Reinigen ausschließlich die dafür geeigneten Tabletten verwenden. Sie wurden speziell für dieses Gerät entwickelt und können über den Kundendienst nachgekauft werden. → "Zubehör" auf Seite 9
- Keinesfalls Entkalkungstabletten oder andere Mittel in das Pulverfach einfüllen.
- Das Serviceprogramm keinesfalls unterbrechen.
- Vor dem Start eines Serviceprogramms die Brüheinheit entnehmen, reinigen und wieder einsetzen. Das Milchsystem spülen.

- Nach Beendigung eines Serviceprogramms das Gerät mit einem weichen, feuchten Tuch abwischen, um Rückstände der Entkalkungslösung sofort zu entfernen. Unter solchen Rückständen kann sich Korrosion bilden.
- Neue Schwammputztücher können mit Salzen behaftet sein. Salze können Flugrost am Edelstahl verursachen, deshalb die Tücher vor Benutzung unbedingt gründlich auswaschen.
- Wird eines der Serviceprogramme z. B. durch Stromausfall unterbrochen, wie folgt vorgehen:
 - 1 Den Wassertank ausspülen.
 - 2 Frisches Wasser ohne Kohlensäure bis zur Markierung "**max**" einfüllen und bestätigen. Das Programm startet und spült das Gerät. Dauer ca. 2 Minuten.
 - 3 Die Tropfschale entleeren, reinigen und wieder einsetzen.
- **Achtung!** Entkalkungslösung nicht trinken.

Reinigen

Dauer: ca. 5 Minuten

Die Brüheinheit vor dem Start des Serviceprogramms reinigen. → "Brüheinheit reinigen" auf Seite 25

- 1 Funktionswähler auf **S** drehen.
- 2 Mit dem Drehwähler "Reinigungsprogramm" auswählen.
- 3 Symbol ✓ berühren.
Das Reinigungsprogramm startet, die Hinweise im Display führen Sie durch das Programm.
- 4 Tropfschale und Kaffeesatzbehälter leeren und wieder einsetzen.
- 5 Eine Reinigungstablette in die Kaffeepulver-Schublade einwerfen und Schublade wieder schließen.
- 6 Tür schließen.
- 7 Einen Behälter mit 0,5 Liter Fassungsvermögen unter den Getränkeauslauf stellen.
- 8 Symbol ▶ berühren.
Das Programm läuft ca 5 Minuten.
- 9 Tropfschale leeren und wieder einsetzen.
- 10 Symbol ✓ berühren.

Das Reinigungsprogramm ist beendet.

Entkalken

Dauer: ca. 21 Minuten

- 1 Funktionswähler auf **S** drehen.
- 2 Mit dem Drehwähler "Entkalkungsprogramm" auswählen.
- 3 Symbol ✓ berühren.
Das Entkalkungsprogramm startet, die Hinweise im Display führen Sie durch das Programm.
- 4 Tropfschale und Kaffeesatzbehälter leeren und wieder einsetzen.
- 5 Wasserfilter entfernen (falls vorhanden) und Symbol ✓ berühren.
- 6 Lauwarmes Wasser in den leeren Wassertank bis zur Markierung "calc" (0,5 l) einfüllen und eine Entkalkungstablette darin auflösen.
- 7 Das Milchrohr aus dem Milchbehälter entfernen, abwischen und das Ende des Milchrohrs in das Loch am Kaffeesatzbehälter einstecken.

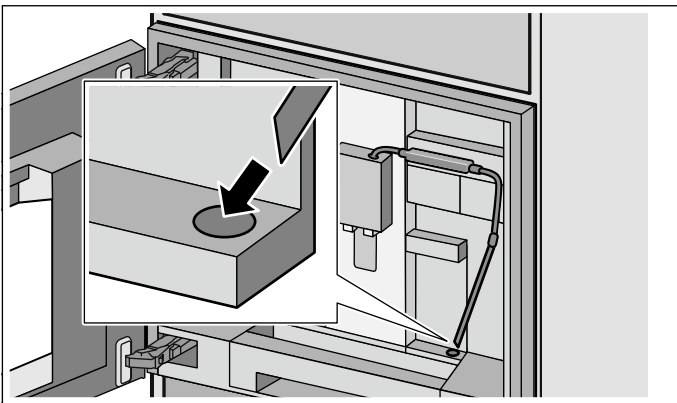

- 8 Tür schließen.
- 9 Einen Behälter mit 0,5 Liter Fassungsvermögen unter den Getränkeauslauf stellen.
- 10 Symbol ▶ berühren.
Das Programm läuft ca. 19 Minuten.
Hinweis: Ist zu wenig Entkalkungslösung im Wassertank, erscheint die Meldung "Wasser und Entkalker in Wassertank einfüllen". Lauwarmes Wasser in den leeren Wassertank bis zur Markierung "calc" (0,5 l) einfüllen und eine Entkalkungstablette darin auflösen. Mit ✓ bestätigen. Das Programm wird fortgesetzt.
- 11 Nach Aufforderung im Display den Wassertank spülen und frisches Wasser bis zur Markierung "max" einfüllen. Wenn ein Filter verwendet wird, diesen jetzt wieder einsetzen.
- 12 Symbol ▶ berühren.
Das Programm läuft ca. 2 Minuten und spült das Gerät.
- 13 Tropfschale leeren und wieder einsetzen.
- 14 Symbol ✓ berühren.
Das Programm ist beendet.
- 15 Symbol ✓ berühren.
Das Gerät ist betriebsbereit.

Reinigen und Entkalken

Dauer: ca. 26 Minuten

Das Reinigungs- und Entkalkungsprogramm kombiniert die Einzelfunktionen Reinigen und Entkalken. Liegt die Fälligkeit der beiden Programme nah beieinander, schlägt der Espresso-Vollautomat automatisch dieses Serviceprogramm vor.

Die Brüheinheit vor dem Start des Serviceprogramms reinigen. → "Brüheinheit reinigen" auf Seite 25

- 1 Funktionswähler auf **S** drehen.
- 2 Mit dem Drehwähler "Reinigungs- und Entkalkungsprogramm" auswählen.
- 3 Symbol ✓ berühren.
Das Reinigungs- und Entkalkungsprogramm startet, die Hinweise im Display führen Sie durch das Programm.
- 4 Tropfschale und Kaffeesatzbehälter leeren und wieder einsetzen.
- 5 Eine Reinigungstablette in die Kaffeepulver-Schublade einwerfen und Schublade wieder schließen.
- 6 Wasserfilter entfernen (falls vorhanden) und Symbol ✓ berühren.
- 7 Lauwarmes Wasser in den leeren Wassertank bis zur Markierung "calc" (0,5 l) einfüllen und eine Entkalkungstablette darin auflösen.
- 8 Das Milchrohr aus dem Milchbehälter entfernen, abwischen und das Ende des Milchrohrs in das Loch am Kaffeesatzbehälter einstecken.

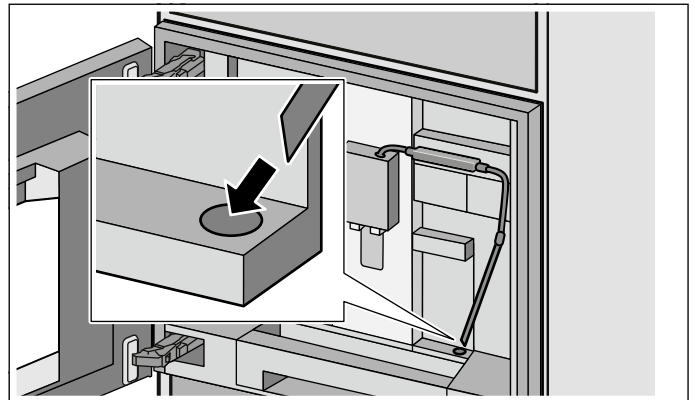

- 9 Tür schließen.
- 10 Einen Behälter mit 0,5 Liter Fassungsvermögen unter den Getränkeauslauf stellen.
- 11 Symbol ▶ berühren.
Das Programm läuft ca. 19 Minuten.
Hinweis: Ist zu wenig Entkalkungslösung im Wassertank, erscheint die Meldung "Wasser und Entkalker in Wassertank einfüllen". Lauwarmes Wasser in den leeren Wassertank bis zur Markierung "calc" (0,5 l) einfüllen und eine Entkalkungstablette darin auflösen. Mit ✓ bestätigen. Das Programm wird fortgesetzt.

12 Nach Aufforderung im Display den Wassertank spülen und frisches Wasser bis zur Markierung "max" einfüllen. Wenn ein Filter verwendet wird, diesen jetzt wieder einsetzen.

13 Symbol ▶ berühren.
Das Programm läuft ca. 7 Minuten und spült das Gerät.

14 Tropfschale leeren und wieder einsetzen.

15 Symbol ✓ berühren.

Das Programm ist beendet.

16 Symbol ✓ berühren.
Das Gerät ist betriebsbereit.

Entleerungsprogramm

Das Entleerungsprogramm ist ein Serviceprogramm um Kaffeebohnenreste zu entfernen und Schäden durch Frosteinwirkung bei Transport und Lagerung zu vermeiden. Das Gerät muss betriebsbereit sein.

1 Funktionswähler auf **S** drehen.

2 Mit dem Drehwähler "Entleerungsprogramm" auswählen.

3 Symbol ✓ berühren.

4 Bohnenbehälter entleeren und wieder einsetzen.

5 Falls vorhanden Milchbehälter entnehmen und Tür schließen.

6 Tür schließen.

Das Entleerungsprogramm läuft ca. 2 Minute.

7 Wassertank entleeren und wieder einsetzen.

8 Tür schließen.

Das Entleerungsprogramm läuft ca. 2 Minute.

9 Die Brüheinheit entnehmen und gründlich reinigen.

10 Symbol ✓ berühren.

11 Tropfschale, Kaffeesatzbehälter, Milchsystem und Milchschauchset gründlich reinigen und wieder einsetzen.

12 Tür schließen.

Das Entleerungsprogramm ist beendet.

Einfache Probleme selbst beheben

Problem	Ursache	Abhilfe
Die persönlich eingestellte Füllmenge wird nicht erreicht, Kaffee läuft nur tropfenweise oder es fließt kein Kaffee mehr.	Der Mahlgrad ist zu fein. Das Kaffeepulver ist zu fein.	Mahlgrad gröber stellen. Gröberes Kaffeepulver verwenden.
	Das Gerät ist stark verkalkt.	Das Gerät nach Anleitung entkalken. → <i>"Serviceprogramme" auf Seite 26</i>
	Die Brüheinheit ist verschmutzt.	Brüheinheit reinigen. → <i>"Brüheinheit reinigen" auf Seite 25</i>
Das Heißwasser ist milchig oder schmeckt nach Milch oder Kaffee.	Der Milchschauch wurde nicht abgezogen.	Milchschauch vom Milchbehälter abziehen.
	Am Getränkeauslauf sind Milch- oder Kaffeesterne.	Getränkeauslauf reinigen.
Der Kaffee hat keine "Crema".	Ungeeignete Kaffeesorte.	Kaffeesorte mit höherem Anteil an Robusta-Bohnen verwenden.
	Die Bohnen sind nicht mehr röstfrisch.	Frische Bohnen verwenden.
	Der Mahlgrad ist nicht auf die Kaffeebohnen abgestimmt.	Mahlgrad feiner einstellen.
Der Kaffee ist zu "sauer".	Der Mahlgrad ist zu grob. Das Kaffeepulver ist zu grob.	Mahlgrad feiner stellen. Feineres Kaffeepulver verwenden.
	Ungeeignete Kaffeesorte.	Kaffeesorte wechseln.
Der Kaffee ist zu "bitter".	Der Mahlgrad ist zu fein. Das Kaffeepulver ist zu fein.	Mahlgrad gröber stellen. Gröberes Kaffeepulver verwenden.
	Ungeeignete Kaffeesorte.	Kaffeesorte wechseln.
Der Kaffee schmeckt "verbrannt".	Zu hohe Brühtemperatur.	Temperatur reduzieren. → <i>"Getränke zubereiten" auf Seite 13</i>
	Der Mahlgrad ist zu fein. Pulverkaffee ist zu fein.	Mahlgrad gröber stellen. Gröberes Kaffeepulver verwenden.
	Ungeeignete Kaffeesorte.	Kaffeesorte wechseln.
Der Kaffee ist zu dünn.	Zu niedrige Kaffeestärke ausgewählt.	Kaffeestärke erhöhen. → <i>"Getränke zubereiten" auf Seite 13</i>
	Pulverstau in der Kaffeepulver-Schublade.	Kaffeepulver-Schublade entnehmen, reinigen und gründlich trocknen.
Das Kaffeepulver bleibt in der Kaffeepulver-Schublade hängen.	Das Kaffeepulver ist verklebt.	Kaffeepulver in Kaffeepulver-Schublade nicht festdrücken.
	Die Kaffeepulver-Schublade ist feucht.	Kaffeepulver-Schublade entnehmen, reinigen und gründlich trocknen.
Der Wasserfilter hält nicht im Wassertank.	Der Wasserfilter ist nicht richtig befestigt.	Wasserfilter gerade und fest in den Tankanschluss drücken.
Der Bohnenbehälter klemmt beim Einsetzen.	Bohnen liegen im Gehäuse.	Bohnen entfernen.
Der Kaffeesatz ist nicht kompakt und zu nass.	Der Mahlgrad ist zu fein oder zu grob eingestellt oder es wird zu wenig Kaffeepulver verwendet.	Mahlgrad gröber oder feiner stellen oder 2 gestrichene Pulverlöffel mit Kaffeepulver verwenden.
Die Mahlgradverstellung ist schwergängig.	Zu viel Bohnen im Mahlwerk.	Ein Getränk aus Kaffeebohnen beziehen. Änderungen am Mahlgrad anschließend nur in kleineren Schritten vornehmen.
Die Brüheinheit kann nicht eingesetzt werden.	Brüheinheit in falscher Position.	Brüheinheit nach Anleitung einsetzen. → <i>"Brüheinheit reinigen" auf Seite 25</i>
	Brüheinheit ist verriegelt.	Brüheinheit entriegeln. → <i>"Brüheinheit reinigen" auf Seite 25</i>
Der Schutzdeckel der Brüheinheit kann nicht richtig aufgesetzt werden.	Brüheinheit ist nicht verriegelt.	Brüheinheit verriegeln. → <i>"Brüheinheit reinigen" auf Seite 25</i>

Problem	Ursache	Abhilfe
Unter der Tropfschale befindet sich Wasser.	Es handelt sich um Kondenswasser.	Tropfschale nicht ohne Abdeckung einsetzen.
Displayanzeige "Milchbehälter angeschlossenen?" trotz angeschlossenen Milchbehälter.	Behälter ist außerhalb der Reichweite des Sensors. Material z. B. Milchkarton wird nicht erkannt.	Behälter am rechten Rand positionieren Displayabfrage mit "Ja" bestätigen oder beiliegenden Milchbehälter verwenden.
Kein Milchbezug trotz gefülltem Milchbehälter.	Das Milchrohr ist nicht tief genug im Milchbehälter eingesetzt.	Milchrohr bis zum Boden im Milchbehälter einsetzen.
Der Milchbehälter ist leer, keine Meldung erscheint.	Die Abstellfläche (Waage) für den Milchbehälter ist verschmutzt.	Abstellfläche abnehmen. Abstellfläche und den Bereich unter der Abstellfläche gründlich reinigen.
Displayanzeige "Über- oder Unterspannung".	Zu hohe oder zu niedrige Netzspannung.	Stromanbieter oder Netzbetreiber kontaktieren. Spannungsversorgung von einem Fachmann prüfen lassen.
Displayanzeige "Gerät abkühlen lassen".	Gerät ist zu heiß.	Gerät für 30 Minuten ausschalten.
Displayanzeige "Fehler: E0510".	Das Gerät hat einen Fehler.	Nach Displayanzeige vorgehen.
Displayanzeige "Bohnenbehälter füllen". Trotz gefüllten Bohnenbehälters mahlt das Gerät keine Kaffeebohnen.	Bohnen fallen nicht ins Mahlwerk (zu ölige Bohnen können am Bohnenbehälter kleben bleiben).	Leicht an den Bohnenbehälter klopfen. Eventuell Kaffeesorte wechseln. Bei geleertem Bohnenbehälter diesen mit einem trockenen Tuch auswischen.
Displayanzeige "Brüheinheit entnehmen und manuell reinigen".	Verschmutzte Brüheinheit.	Brüheinheit reinigen.
	Zu viel Pulverkaffee in der Brüheinheit.	Brüheinheit reinigen. Maximal zwei gestrichene Pulverlöffel mit Kaffeepulver einfüllen.
	Der Mechanismus der Brüheinheit ist schwergängig.	Brüheinheit reinigen. → <i>"Brüheinheit reinigen" auf Seite 25</i>
Displayanzeige "Wasser ohne Kohlensäure nachfüllen oder Filter entfernen".	Wassertank falsch eingesetzt.	Wassertank richtig einsetzen.
	Kohlensäurehaltiges Wasser im Wassertank.	Wassertank mit frischem Leitungswasser füllen.
	Schwimmer im Wassertank hängt fest.	Tank entnehmen und gründlich reinigen.
	Neuer Wasserfilter nicht nach Anleitung gespült oder Wasserfilter verbraucht bzw. defekt.	Wasserfilter nach Anleitung spülen und in Betrieb nehmen oder neuen Wasserfilter verwenden.
	Im Wasserfilter ist Luft.	Wasserfilter so lange in Wasser tauchen bis keine Luftblasen mehr entweichen, Filter wieder einsetzen.
Displayanzeige "Schalen reinigen und einsetzen" trotz geleerter Tropfschale.	Tropfschale ist verschmutzt und nass.	Tropfschale gründlich reinigen und trocknen.
	Bei ausgeschaltetem Gerät wird das Entleeren nicht erkannt.	Bei eingeschaltetem Gerät Tropfschale entnehmen und wieder einsetzen.
Displayanzeige "Schalen einsetzen" trotz eingesetzter Tropfschale.	Innenraum des Gerätes (Aufnahme Schalen) ist verschmutzt.	Innenraum reinigen.
	Der Kaffeesatzbehälter ist nicht bis zum Anschlag eingesetzt.	Kaffeesatzbehälter bis zum Anschlag einsetzen.
Tropfwasser auf innerem Geräteboden bei entnommener Tropfschale.	Tropfschale wurde zu früh entnommen.	Tropfschale erst einige Sekunden nach dem letzten Getränkebezug entnehmen.
Displayanzeige "Gerät ausschalten"	Gerät ist zu warm.	Gerät abkühlen lassen.
	Verschmutzte Brüheinheit.	Brüheinheit reinigen.
Displayanzeige "Kundendienst kontaktieren".	Das Gerät hat einen Fehler.	Bitte die Hotline kontaktieren.
Können Probleme nicht behoben werden, unbedingt die Hotline anrufen!		

Technische Daten

Elektrischer Anschluss (Spannung – Frequenz)	220–240 V ~, 50 / 60 Hz
Anschlusswert	1600 W
Maximaler Pumpendruck, statisch	19 bar
Maximales Fassungsvermögen Wassertank (ohne Filter)	2,4 l
Maximales Fassungsvermögen Bohnenbehälter	500 g
Länge der Zuleitung	1,7 m
Abmessungen (H x B x T)	455 x 590 x 444 mm
Gewicht, ungefüllt	21–22 kg
Art des Mahlwerks	Keramik

Gaggenau Hausgeräte GmbH
Carl-Wery-Straße 34
81739 München
GERMANY
www.gaggenau.com

8001051767 (970116)
de

GAGGENAU

