

Gaggenau
Instrucciones de uso

CMP 270

Cafetera automática

Índice

Uso conforme a lo prescrito	3
Indicaciones de seguridad importantes	3
Protección del medio ambiente	4
Ahorro de energía	4
Eliminación de residuos respetuosa con el medio ambiente	4
Presentación del aparato	5
Material suministrado	5
Estructura y componentes	6
Pantalla y elementos de mando	7
Posiciones del selector de funciones	7
Símbolos	7
Colores y representación	8
Apertura de puerta	8
Información adicional i y i [®]	8
Accesorios	9
Encendido y apagado del aparato	9
Interruptor principal	9
Estado de reposo	10
Activar el aparato	10
Puesta en funcionamiento del aparato	10
Primeros ajustes	10
Ajustar la dureza del agua	11
Filtro de agua	11
Funcionamiento con o sin filtro de agua	11
Colocar el depósito de agua	12
Llenar depósito de café en grano	12
Preparar bebidas	13
Selección de la bebida	13
Preparar café a partir de granos de café recién molidos	14
Preparar dos tazas al mismo tiempo	14
Preparar café a partir de café molido	15
Preparar café con leche	15
Preparar espuma y leche caliente	16
Preparar agua caliente	16
Ajustar el grado de molienda	17
Cambiar el tipo de granos	17
Bebidas individuales	17
Seguro para niños	18
Activación del seguro para niños	18
Desactivar la protección para niños	18

Ajustes básicos	19
Ajuste del peso del recipiente para la leche	21
Mensajes	21
Cuidado y limpieza diarios	22
Cuidado diario	22
Limpiar el sistema de leche	23
Limpiar la unidad de escaldado	24
Programas de mantenimiento	25
Limpiar	25
Descalcificar	26
Limpiar y descalcificar	26
Llenar el depósito con agua limpia	27
Programa de vaciado	27
Resolución de algunos problemas sencillos	28
Datos técnicos	30
Garantía de AQUA-STOP	30

Encontrará más información sobre productos, accesorios, piezas de repuesto y servicios en internet: www.gaggenau.com y también en la tienda online: www.gaggenau.com/zz/store

Uso conforme a lo prescrito

Comprobar el aparato al sacarlo de su embalaje. El aparato no debe conectarse en caso de haber sufrido daños durante el transporte.

Este aparato ha sido diseñado exclusivamente para uso doméstico.

Utilice la máquina sólo dentro de casa y a temperatura ambiente y no utilizarlo por encima de los 2000 m sobre el nivel del mar.

Proteger el aparato contra las heladas, de lo contrario se puede dañar.

⚠ Indicaciones de seguridad importantes

Lea detenidamente las instrucciones de uso del aparato y guárdelas para una posible consulta posterior. En caso de ceder el aparato a otra persona, acompáñelo siempre de las presentes instrucciones de uso.

Estos aparatos solo podrán ser usados por niños mayores de 8 años o personas cuyas facultades físicas, sensoriales o mentales estén mermadas o cuya falta de conocimientos o de experiencia les impida hacer un uso seguro de los mismos, en caso de que cuenten con la supervisión de una persona responsable de su seguridad o hayan sido instruidos previamente en su uso y hayan comprendido los peligros que pueden derivarse del mismo. Los niños menores de 8 años deben mantenerse alejados del aparato y del cable de alimentación, y además no deben manejar el aparato. No dejar que los niños jueguen con el aparato. La limpieza y el mantenimiento a cargo del usuario no deben ser realizados por niños, a menos que sean mayores de 8 años y estén bajo la supervisión de un adulto.

⚠ Advertencia – ¡Peligro de descarga eléctrica!

- El aparato solo puede conectarse a una fuente de alimentación con corriente alterna través de un enchufe reglamentario con puesta a tierra. Asegúrese de que el terminal de tierra protector de la instalación doméstica está instalado de acuerdo con las normas vigentes.
- Conectar y usar el aparato sólo de conformidad con los datos que figuran en la placa de características del mismo. En caso de que el cable de conexión del aparato se dañe y tenga que sustituirse, sólo podrá hacerlo el servicio de asistencia técnica.
- No utilizar el aparato en caso de que el cable de conexión o el propio aparato presenten daños visibles. En caso de errores, desenchufar inmediatamente o desconectar la tensión de alimentación.
- Si sale agua de la manguera de entrada, cerrar inmediatamente el grifo de agua. Al conectar o trabajar en la tubería de agua, desconectar el aparato de la red de corriente.

- Con objeto de evitar posibles situaciones de peligro, las reparaciones sólo podrán ser realizadas por el servicio de asistencia técnica.
- No sumergir nunca el aparato ni su cable de conexión en el agua.
- La conexión por enchufe del aparato no puede entrar en contacto con líquidos.

⚠ Advertencia – ¡Peligros derivados del magnetismo!

El aparato contiene imanes permanentes, los cuales pueden repercutir en el correcto funcionamiento de implantes electrónicos, como marcapasos o bombas de insulina. Los portadores de implantes electrónicos deben mantener una distancia mínima de 10 cm respecto al aparato y, por consiguiente, respecto de las siguientes piezas: recipiente de leche, sistema de leche, recipiente de leche y unidad de preparación.

⚠ Advertencia – ¡Peligro de asfixia!

No permita que los niños jueguen con el embalaje. Guardar las piezas pequeñas en un lugar seguro, ya que son fáciles de tragar.

⚠ Advertencia – ¡Peligro de quemaduras!

- El sistema de leche se calienta mucho. Después de utilizarlo, no lo toque hasta que se haya enfriado.
- Algunas piezas del aparato se calientan mucho. No tocar nunca las piezas calientes del aparato.

⚠ Advertencia – ¡Peligro de lesiones!

- Un uso erróneo del aparato puede causar lesiones.
- No introducir la mano en el molinillo.
- Tener cuidado con los dedos al cerrar la puerta.

⚠ Advertencia – ¡Peligro de incendio!

El aparato se calienta. Procurar una ventilación suficiente del aparato. No poner nunca en funcionamiento el aparato en un armario con la puerta cerrada.

⚠ Advertencia – ¡Peligro de daños para la salud!

Las impurezas del aparato pueden suponer un riesgo para la salud. Respetar las indicaciones de limpieza del aparato.

Protección del medio ambiente

Ahorro de energía

- Apagar el aparato cuando no se esté utilizando.
- Ajustar el intervalo para desconexión automática al valor más bajo.
- En la medida de lo posible, no interrumpir el dispensado de café o de espuma. Si la preparación de café o espuma se detiene antes de tiempo, el consumo de energía es mayor y también es mayor la cantidad de agua residual de la bandeja de goteo.
- Descalcificar la cafetera regularmente para evitar sedimentaciones de cal. Los residuos de cal hacen que aumente el consumo de energía.

Eliminación de residuos respetuosa con el medio ambiente



Eliminar el embalaje de forma ecológica.



Este aparato está marcado con el símbolo de cumplimiento con la Directiva Europea 2012/19/UE relativa a los aparatos eléctricos y electrónicos usados (Residuos de aparatos eléctricos y electrónicos RAEE).

La directiva proporciona el marco general válido en todo el ámbito de la Unión Europea para la retirada y la reutilización de los residuos de los aparatos eléctricos y electrónicos.

Consulte a su distribuidor especializado sobre las vías actuales para la eliminación de desechos.

Presentación del aparato

Aquí conocerá a su nuevo aparato. En este capítulo se explican las funciones del panel de mando y de sus elementos individuales. Asimismo, se proporciona información sobre los accesorios.

En las instrucciones de montaje adjuntas se presenta más información sobre el aparato, p. ej., cómo cambiar el ángulo de abertura de la puerta.

Material suministrado

(para su uso)

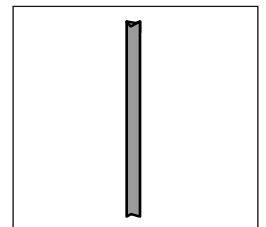
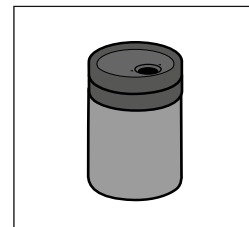
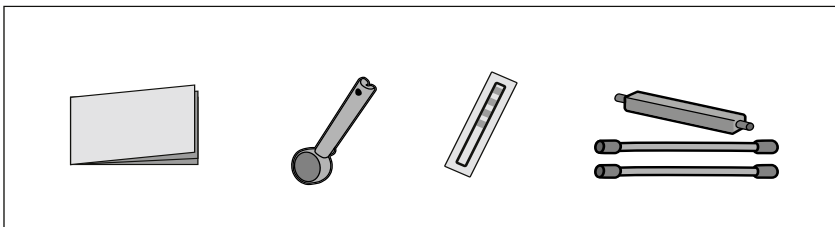
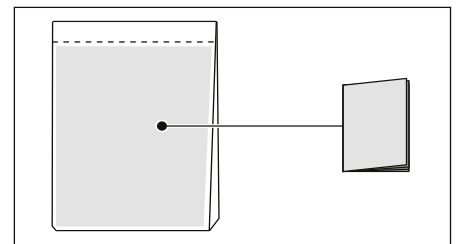
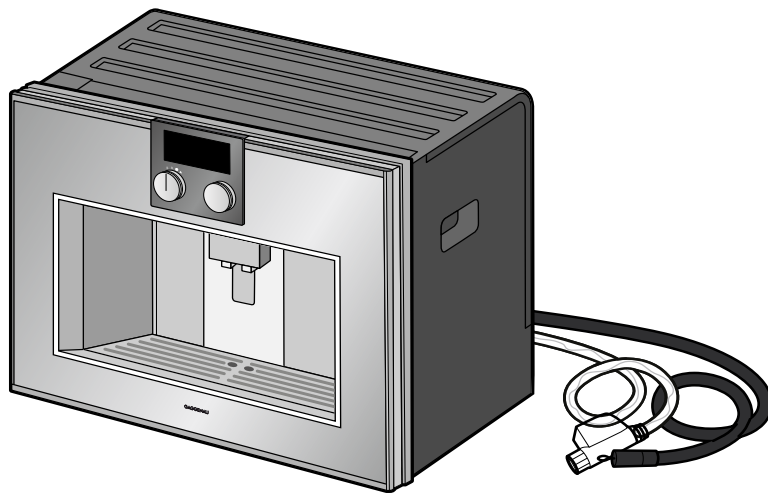

Estructura y componentes

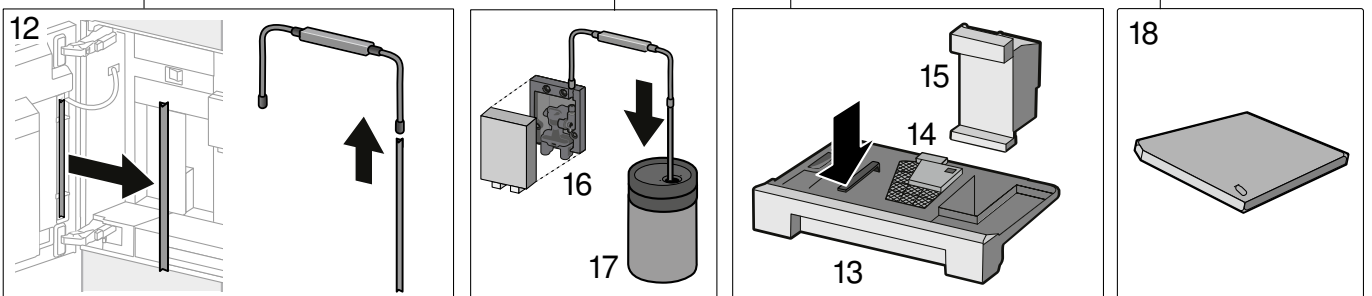
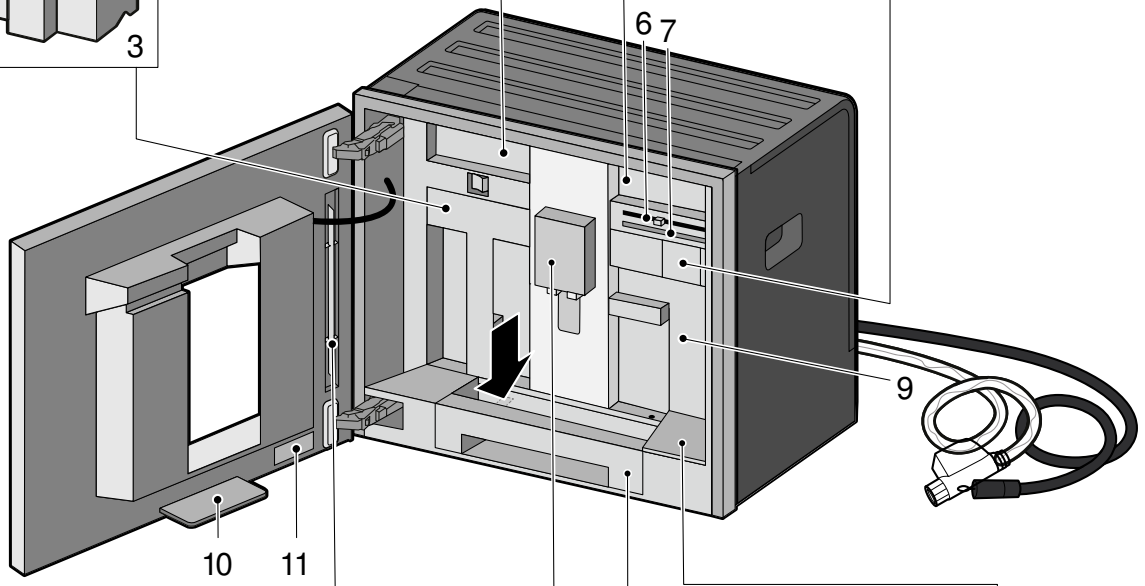
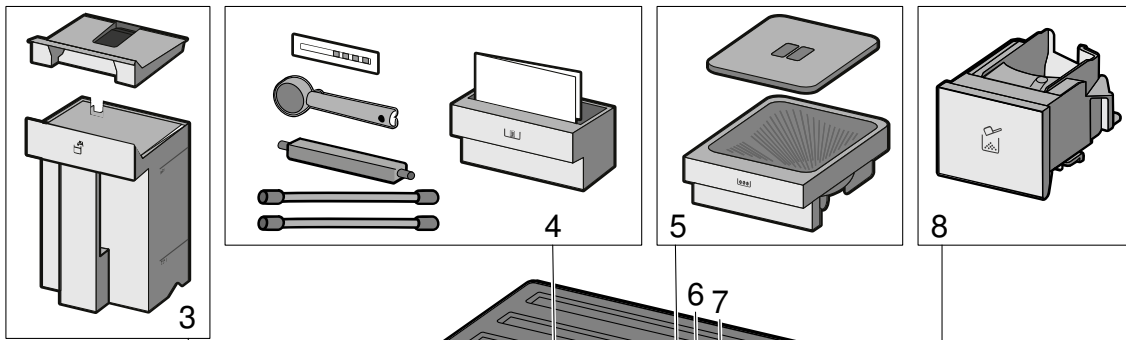
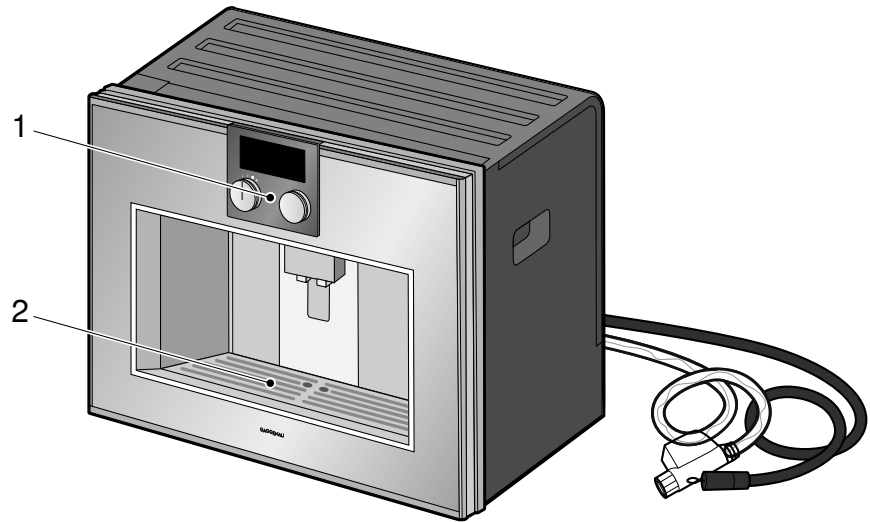

1	Pantalla y elementos de mando
2	Superficie reposa-recipientes para, p. ej., una taza
3	Depósito de agua con tapa
4	Cajón de accesorios (para las instrucciones breves y los accesorios)
5	Depósito de café en grano
6	Ajuste del grado de molido
7	Soporte magnético (para elemento de unión de los tubos de la leche)
8	Cajón del café molido
9	Tapa protectora (para unidad de preparación)
10	Bandeja de recogida
11	Placa de características
12	Sujeción (para tubo de la leche)
13	Bandeja de goteo
14	Filtro
15	Depósito de posos de café
16	Salida de bebida y sistema de leche de altura regulable
17	Recipiente para la leche
18	Superficie reposa-recipientes (báscula) para recipiente de leche extraíble

4	Mando de funciones	Con el mando de funciones puede acceder, p. ej., a las bebidas o a sus bebidas favoritas guardadas.
---	--------------------	---

Posiciones del selector de funciones

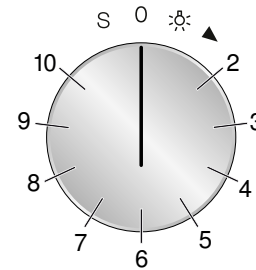

Posición	Función
0	Posición cero
☀	Luz
2	Selección de la bebida
3 - 10	Posiciones en la memoria para bebidas individuales
S	Programas de mantenimiento/ajustes básicos

Pantalla y elementos de mando

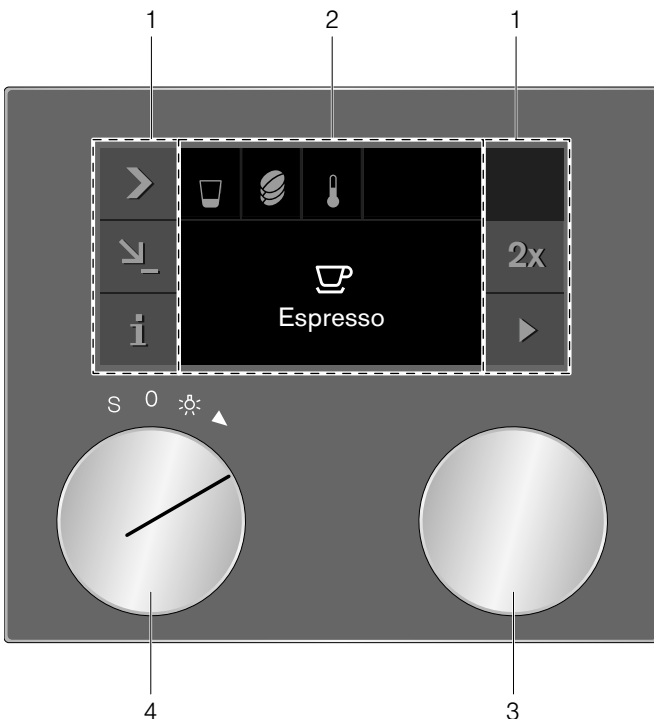

1	Panel de mando	Estas zonas son sensibles al contacto. Pulsar un símbolo para seleccionar la función correspondiente.
2	Pantalla	La pantalla muestra, p. ej., los ajustes actuales y las posibilidades de selección.
3	Mando giratorio	Con el mando giratorio puede seleccionarse la bebida deseada y realizarse otros ajustes.

Símbolos

El siguiente resumen muestra los símbolos más frecuentes que aparecen durante el funcionamiento del aparato.

Símbolo	Función
▶	Iniciar
■	Stop
✕	Cancelar
✓	Confirmar/guardar ajustes
>	Flecha de selección
i	Solicitar información adicional
💬	Consultar sugerencias adicionales
↙	Modificar ajustes
↘	Almacenamiento de bebida individual
🗑️	Selección rápida de capacidad
2x	2 bebidas
🔒	Protección para niños

Colores y representación

Colores

Los distintos colores sirven para guiar al usuario en cada situación de ajuste.

Naranja	Primeros ajustes Funciones principales, mensajes
Azul	Ajustes básicos Limpieza
Blanco	Valores ajustables

Representación

Según la situación, cambia la representación de los símbolos, valores e indicadores.

Estándar	Los valores y símbolos actualmente seleccionados se muestran más grandes.
Indicación reducida de la pantalla	Después de un momento, se reduce la indicación de la pantalla y solo se muestra la información importante. Esta función es un ajuste básico que viene activado de fábrica y se puede desactivar.



Apertura de puerta

La puerta se puede abrir manualmente con el tirador lateral.

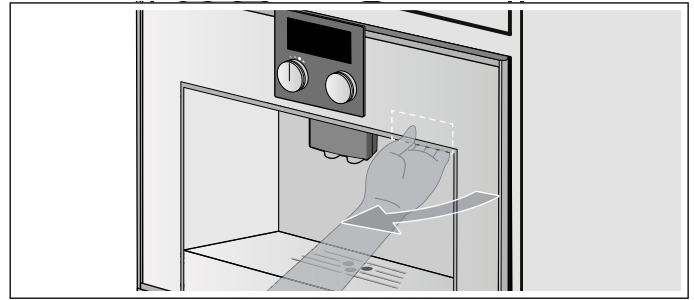

Información adicional **i** y **i**[Ⓢ]

El símbolo **i** permite consultar información adicional.

Durante el funcionamiento se recibe información, por ejemplo, sobre la cantidad de bebidas preparadas hasta ese momento.



Si el mando de funciones está situado en **S**, se recibirá información, por ejemplo, sobre cuándo se debe realizar la descalcificación y la limpieza del aparato o sobre cuándo cambiar el filtro de agua. Esta información se puede utilizar para, por ejemplo, adelantar un programa de mantenimiento que se ejecutará próximamente.

Para requerimientos de acciones importantes aparece el símbolo **i**[Ⓢ]. Además, los mensajes nuevos aparecerán en pantalla durante algunos segundos. Estos mensajes desaparecen automáticamente tras unos segundos o se deben confirmar con el símbolo **✓**. Pulsando el símbolo **i**[Ⓢ] se mostrará una lista con los mensajes. Una vez que se realice el paso necesario, desaparecerá el mensaje correspondiente.

Accesorios

La cafetera automática tiene un cajón para guardar accesorios en el aparato como, p. ej., las instrucciones breves o la cuchara dosificadora. Después de abrir la puerta puede utilizar el soporte magnético y la pinza para las distintas piezas, p. ej., el juego de tubos flexibles para la leche. En el lado interior de la puerta se encuentra la sujeción para el tubo de leche.

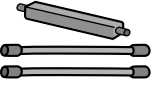
El aparato está equipado de serie con los siguientes accesorios:

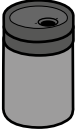
	<p>Cuchara dosificadora Para llenar con café molido.</p>
	<p>Juego de tubos flexibles para la leche Para conectarlo con el recipiente para la leche.</p>
	<p>Tubo de leche Para introducirlo en el recipiente para la leche, un envase o una botella de leche, o bien para realizar un programa de mantenimiento.</p>
	<p>Recipiente para la leche Capacidad de 0,5 litros. El recipiente para la leche ha sido especialmente desarrollado para su uso con esta cafetera automática. Está destinado exclusivamente para el uso doméstico y para almacenar la leche en el frigorífico.</p>

Los siguientes accesorios pueden solicitarse al Servicio Técnico:

- Filtro de agua (n.º de pedido: 17000705)
- Pastillas de limpieza (n.º de pedido: 00311769)
- Pastillas de descalcificación (n.º de pedido: 00311819)
- Recipiente para la leche de acero inoxidable (n.º de pedido: 11019259)
- Limitación para ángulo de abertura de 92° (n.º de pedido: 00636455)
- Depósito de café en grano con tapa (n.º de pedido: 11015223)
- Prolongación de manguera de entrada de agua (n.º de pedido: 11019575)

Encendido y apagado del aparato

Interruptor principal

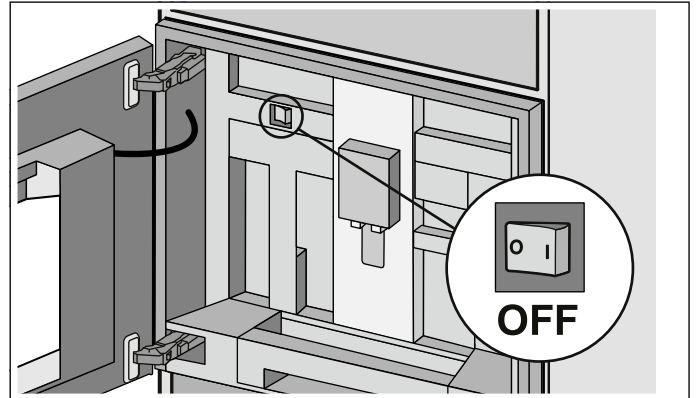

Encender o apagar el aparato con el interruptor principal.

Si el aparato se apaga con el interruptor principal, se interrumpe el suministro eléctrico.

El aparato está programado de tal modo que entra automáticamente en modo en espera tras 30 minutos. Este período de tiempo se puede modificar. → "Ajustes básicos" en la página 19

Si el aparato se enciende con el interruptor principal, se aclara automáticamente. Excepción: el aparato se ha apagado unos minutos antes.

Notas

- No accionar el interruptor principal con el aparato en marcha. En caso de querer apagar el aparato de forma manual, colocar primero el selector de funciones en **0** para que el aparato inicie automáticamente el proceso de aclarado. A continuación, apagar con el interruptor principal.
- La máquina está equipada con un sensor. En caso de haber un recipiente para la leche, aparecerá la indicación correspondiente en la pantalla al cambiar al modo de ahorro (mando de funciones en **0**). Si hay leche en el recipiente, por favor, conservarla en el frigorífico.

Estado de reposo

El aparato entra en modo hibernación cuando se gira el mando de funciones a **0** o cuando está activado el seguro para niños.

El brillo del indicador se reduce durante los primeros minutos del modo hibernación.



A continuación, la pantalla se apaga.

Notas

- En los ajustes básicos se puede ajustar si se desea mostrar el logo Gaggenau durante el modo hibernación. → "Ajustes básicos" en la página 19
- El brillo del display depende del ángulo visual vertical. Es posible regular el display mediante el ajuste "Brillo" de los ajustes básicos.

Activar el aparato

Para salir del modo hibernación o activar la pantalla apagada, girar el mando de funciones.

A continuación, programar la función deseada. Consultar los capítulos específicos para obtener más información sobre el modo de programar funciones.

Nota: En caso de que no se haya colocado la bandeja de goteo, no se podrá encender el aparato y no saldrá agua del dispensador de café.

Aparece el mensaje «Colocar recipientes».

Puesta en funcionamiento del aparato

Nota: Utilizar este aparato únicamente en lugares no sometidos a congelación. Si el aparato se transporta o almacena a temperaturas por debajo de 0 °C, se deben esperar al menos 3 horas para ponerlo en marcha.

El aparato debe instalarse y conectarse de acuerdo con las instrucciones de montaje adjuntas antes de poder encenderlo y ponerlo en servicio.

Primeros ajustes

Notas

- La consulta aparece automáticamente después de conectar el aparato por primera vez.
- Puede modificar los ajustes en cualquier momento. → "Ajustes básicos" en la página 19

- 1 Encender el aparato con el interruptor principal. En la pantalla aparece el idioma preajustado.

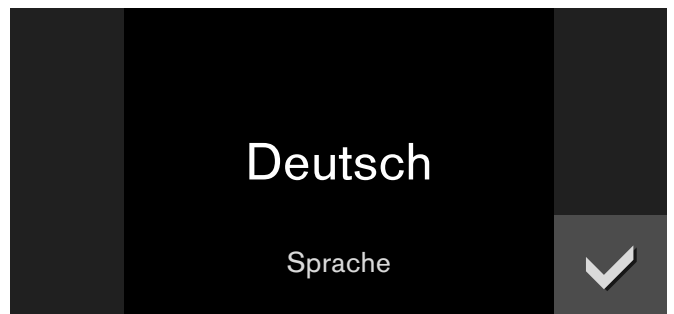

- 2 Con el mando giratorio, seleccionar el idioma deseado para el texto de la pantalla.
- 3 Confirmar pulsando ✓. En la pantalla se muestra la unidad de temperatura.
- 4 Seleccionar con el mando giratorio la unidad de temperatura deseada.
- 5 Confirmar pulsando ✓. En la pantalla se muestra la unidad de capacidad preajustada.
- 6 Seleccionar con el mando giratorio la unidad de capacidad deseada.
- 7 Confirmar pulsando ✓. En la pantalla se muestra la unidad de peso preajustada.
- 8 Seleccionar con el mando giratorio la unidad de peso deseada.
- 9 Confirmar pulsando ✓.

Se muestra en la pantalla «Primera puesta en marcha finalizada». Confirmar con ✓. El aparato está listo para su uso.

Nota: Al cambiar el idioma se reiniciará el sistema; este proceso dura algunos segundos.

Ajustar la dureza del agua

Es importante ajustar correctamente la dureza del agua para que la cafetera pueda indicar a tiempo el momento en que se debe descalcificar. La dureza del agua está preajustada al nivel 4. Si hay instalado un descalcificador de agua en la casa, ajustar en «Descalcificador». La dureza del agua puede determinarse mediante la tira de prueba adjunta o se puede consultar llamando a la empresa de abastecimiento de agua de su zona.

- 1 Sumergir brevemente en agua corriente limpia la tira de prueba, dejar que escurra y, tras un minuto, leer el resultado.
- 2 Colocar el mando de funciones en la posición **S**.
- 3 Con el mando giratorio, seleccionar «Ajustes básicos» y pulsar el símbolo ✓.
- 4 Seleccionar «Dureza del agua» con el mando giratorio.
- 5 Pulsar el símbolo _.
- 6 Ajustar la dureza del agua medida con el mando giratorio.
- 7 Confirmar pulsando ✓.

El ajuste se guarda. Pulsar **X** para salir del menú ajustes básicos.

Filtro de agua

Funcionamiento con o sin filtro de agua

El aparato puede utilizarse con o sin filtro de agua. Para que el indicador de descalcificación del aparato funcione correctamente, se debe indicar en los ajustes básicos si se usará filtro de agua.

- 1 Colocar el mando de funciones en la posición **S**.
- 2 Con el mando giratorio, seleccionar «Ajustes básicos».
- 3 Pulsar el símbolo ✓.
- 4 Con el mando giratorio, seleccionar «Filtro de agua».
- 5 Pulsar el símbolo _.
- 6 Con el mando giratorio, seleccionar «Disponible» (con filtro de agua) o «No disponible» (sin filtro de agua).
- 7 Confirmar pulsando ✓.
En el ajuste «Disponible» se inicia el programa de limpieza; proceder de acuerdo con las indicaciones de la pantalla.
- 8 Pulsar el símbolo **X** para salir del menú de los ajustes básicos.

Colocar el depósito de agua

Siempre se debe enjuagar el filtro de agua nuevo después de colocarlo.

- 1 Colocar el mando de funciones en la posición **S**.
- 2 Con el mando giratorio, seleccionar «Cambio del filtro de agua».
- 3 Pulsar el símbolo ✓.
- 4 Introducir el filtro de agua en el depósito de agua.

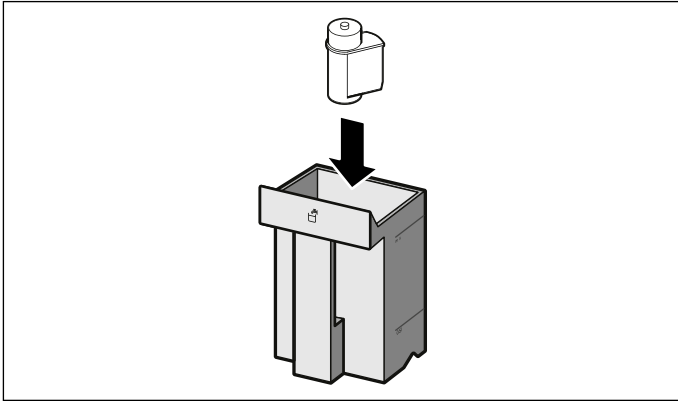

- 5 Extraer tubo para la leche del recipiente y cerrar la puerta.
- 6 Pulsar el símbolo ✓.

El agua comienza a pasar por el filtro para enjuagarlo. Tras el proceso de aclarado, confirmar con ✓; el aparato vuelve a estar listo para funcionar.

Al aclararse el filtro, se activa al mismo tiempo el ajuste para el indicador «Cambiar el filtro de agua». La eficacia del filtro se habrá reducido si aparece el indicador «Cambiar filtro agua» o transcurre un máximo de dos meses. Debe cambiarse por razones higiénicas y para evitar la aparición de cal (el aparato puede resultar dañado).

Puede solicitar filtros de repuesto al Servicio Técnico.
→ "Accesorios" en la página 9

Nota: Si no se ha utilizado el aparato durante un tiempo prolongado (p. ej., durante las vacaciones), se debería lavar el filtro introducido antes de su uso. Para ello, llenar simplemente una taza con agua caliente.

Llenar depósito de café en grano

Con este aparato se puede preparar café a partir de granos de café recién molido o a partir de café molido en polvo. El café en polvo debe echarse siempre justo antes de preparar la bebida. → "Preparar café a partir de café molido" en la página 15

- 1 Abrir la puerta.
- 2 Extraer el depósito de café en grano, retirar la tapa y llenarlo con café en grano. Volver a poner la tapa y colocar el depósito de café en grano.

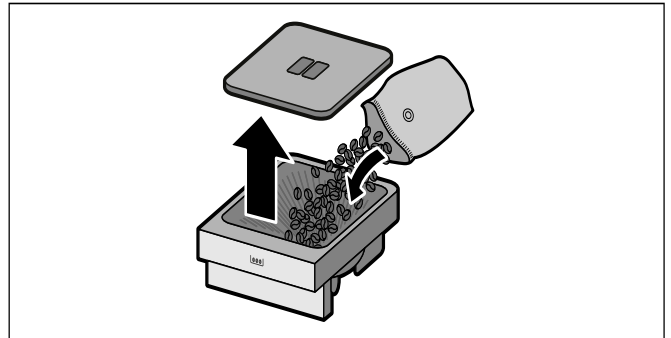

Nota: Los granos de café glaseados, caramelizados o que contengan otros ingredientes ricos en azúcar obstruyen la unidad de preparación. Utilizar exclusivamente mezclas de granos de café puros para cafeteras automáticas.













- 3 Cerrar la puerta.

Preparar bebidas





Selección de la bebida

Notas

- Al dispensar cada bebida, el ventilador integrado se enciende y se vuelve a apagar después de unos minutos.
- En el primer uso o cuando no se ha utilizado el aparato durante un tiempo prolongado, la primera taza de café no tendrá todo su aroma.
- El aparato viene programado de fábrica con los ajustes estándares para un funcionamiento óptimo.
- La primera vez que se utilice el aparato, solo se conseguirá una crema consistente y de poros finos después de haber preparado varias tazas de café.

	Ristretto	Espresso concentrado. Servir preferiblemente en tazas pequeñas de paredes gruesas. Precalentar las tazas con agua caliente.
	Espresso	Café concentrado. Servir preferiblemente en tazas pequeñas, con las paredes gruesas. Precalentar las tazas con agua caliente.
	Café	Café
	Americano	1/3 del espresso se llena con 2/3 de agua caliente.
	Agua caliente	Para preparar bebidas calientes, p. ej. té, o para precalentar tazas.
	Espuma de leche	Para preparar especialidades de café con leche.
	Leche caliente	Como bebida o como ingrediente para cafés especiales.
	Café con leche	1/2 café + 1/2 leche; servir preferiblemente en una taza ancha.
	Latte Macchiato	Servir la especialidad en un vaso con tres capas: la parte inferior con leche caliente, en el medio espresso y arriba espuma de leche.
	Flat White	Espresso con espuma de leche.
	Capuchino	1/3 Espresso + 1/3 leche + 1/3 espuma; servir preferiblemente en una taza.
	Espresso Macchiato	Espresso refinado con espuma.

Dependiendo de la bebida, se pueden seleccionar otras opciones:

	Cantidad	Pequeño - normal - grande - muy grande
	Intensidad	Muy suave - suave - normal - fuerte - muy fuerte - extra fuerte, etc.; no disponible para espuma, leche caliente y agua caliente
	Temperatura	Caliente - muy caliente - extra caliente; no disponible para espuma de leche y leche caliente. Al seleccionar «Agua caliente», se puede escoger entre diferentes temperaturas.
	Proporción de la mezcla	Ajuste de la proporción de leche solo disponible para bebidas de café con leche.

Función de aroma «Extra fuerte»

Cuanto más se prolongue el tiempo de preparación del café, más sustancias amargas y aromas no deseados se desprenderán. Esto puede afectar al sabor del café y dificultar su digestión. Para preparar cafés muy fuertes, el aparato dispone de una función especial de aroma. Tras preparar la mitad de la cantidad del café, se volverá a moler y a cocer café, de forma que se desprenderán solo las sustancias del aroma sabrosas y fácilmente digeribles.

La función de aroma «Extra fuerte», p. ej., Extra fuerte 3  2x solo está disponible en algunos ajustes. En este ajuste, el café se prepara en dos pasos. Esperar hasta que el proceso haya concluido completamente.

Preparar café a partir de granos de café recién molidos

El aparato tiene que estar conectado. El depósito de café en grano debe estar lleno.

- 1 Llevar el mando giratorio a la posición 2.

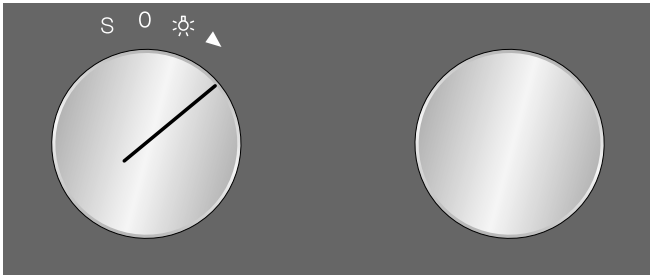

- 2 Seleccionar la bebida deseada con el mando giratorio, p. ej., café.

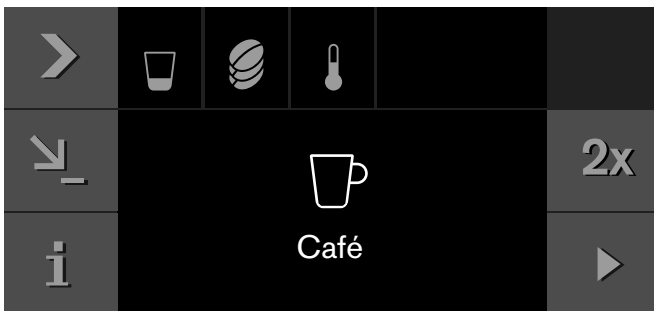

- 3 Colocar una taza debajo del dispensador de café.
- 4 Pulsar el símbolo >.
- 5 Ajustar la cantidad con el mando giratorio.

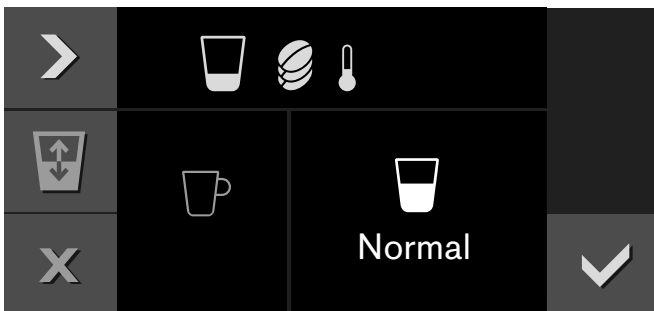

- 6 Pulsar el símbolo >.
- 7 Configurar la intensidad con el mando giratorio.

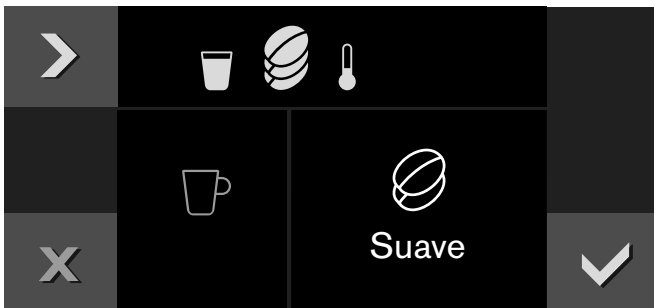

- 8 Pulsar el símbolo >.

- 9 Ajustar la temperatura con el mando giratorio.



- 10 Confirmar los ajustes con ✓.
- 11 Iniciar con ▶.

La bebida se prepara y la taza empieza a llenarse.

Notas

- Durante la preparación se muestra el símbolo ■. Pulsar este símbolo para parar la preparación.
- Con el símbolo ↘ se puede guardar la bebida actual: pulsar el símbolo ↘, girar el mando de funciones a una posición de memoria vacía e introducir los datos. → "Bebidas individuales" en la página 17

Preparar dos tazas al mismo tiempo

Se pueden preparar dos bebidas al mismo tiempo:

- 1 Seleccionar la bebida y, en su caso, efectuar los ajustes deseados con el mando giratorio, p. ej., de temperatura.
- 2 Pulsar el símbolo 2x.
- 3 Colocar, p. ej., dos tazas bajo la salida de bebida.
- 4 Iniciar con ▶.

La bebida seleccionada se prepara y empieza a llenar las tazas.

Nota: El café se prepara en dos pasos. Esperar hasta que el proceso haya concluido completamente.

Preparar café a partir de café molido

El aparato tiene que estar conectado.

Importante: Retirar las tazas o vasos antes de abrir la puerta para evitar que se caigan.

- 1 Girar el selector de funciones hasta la posición 2.
- 2 Abrir la puerta.
- 3 Con la cuchara dosificadora, llenar el cajón del café molido con un máximo de dos cucharadas rasas de café molido. Cerrar el cajón del café molido.

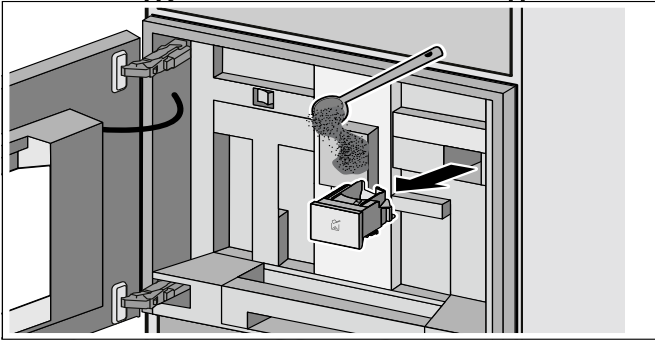

Nota: No llenar con granos de café ni café soluble.

- 4 Cerrar la puerta.
- 5 Seleccionar la bebida deseada con el mando giratorio (las bebidas a partir de café molido están indicadas con el símbolo ☐—).
- 6 Colocar una taza debajo del dispositivo de salida del café.
- 7 Pulsar el símbolo >.
- 8 Ajustar la cantidad con el mando giratorio.
- 9 Pulsar el símbolo >.
- 10 Configurar la temperatura con el mando giratorio.
- 11 Confirmar los ajustes con ✓.
- 12 Iniciar con ▶.

La bebida se cuece y la taza empieza a llenarse. Si se desea otra taza de café, volver a llenar el cajón de café molido y repetir el proceso.

Notas

- Durante la preparación se muestra el símbolo ■. Pulsar este símbolo para parar la preparación.
- Si no se hace café en los próximos 90 segundos, la cámara de preparación se vacía automáticamente para evitar que se llene demasiado.
- Para la preparación con café molido no están disponibles la función de aroma ni la preparación de 2 tazas.

Preparar café con leche

⚠ Advertencia – ¡Peligro de quemaduras!

El sistema de leche se calienta mucho. Después de utilizarlo, no lo toque hasta que se haya enfriado.

La leche puede verterse en el recipiente suministrado o, p. ej., en una jarra, o bien tomarse directamente del cartón. → "Ajuste del peso del recipiente para la leche" en la página 21

Importante: Retirar las tazas o vasos antes de abrir la puerta para evitar que se caigan.

Utilización del recipiente de leche:

- Abrir la puerta.
- Bajar la salida de bebida completamente.
- Retirar la tapa de la salida de bebida hacia delante.
- Fijar un tubo flexible para la leche del sistema de leche en la salida de bebida y sacarlo a través de la abertura superior.
- Fijar el conector del sistema de leche en el soporte magnético (en el interior del aparato).
- Colocar el recipiente lleno de leche a la derecha, junto al dispensador de café. Acoplar el tubo de leche en el tubo flexible para la leche e introducir el tubo de leche en el recipiente para la leche. El extremo del tubo de leche debe estar sumergido en la leche.

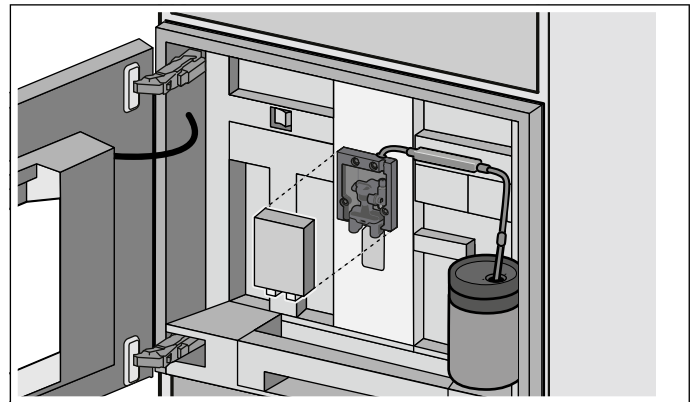

- Cerrar la puerta.

Utilizar un envase de leche u otro recipiente:

- Abrir la puerta.
- Bajar la salida de bebida completamente.
- Retirar la tapa de la salida de bebida hacia delante.
- Sacar el tubo flexible para la leche del sistema de leche a través de la abertura superior.
- Fijar el soporte magnético al aparato.
- Colocar el envase de leche lleno a la derecha, junto al dispensador de café. Acoplar el tubo de leche en el tubo flexible para la leche e introducir el tubo de leche en el envase de leche. El extremo del tubo de leche debe estar sumergido en la leche.
- Cerrar la puerta.

Preparar bebida:

El aparato tiene que estar conectado. El depósito de café en grano debe estar lleno.

- 1 Llevar el mando giratorio a la posición 2.
- 2 Con el mando giratorio, seleccionar una bebida de café con leche. Para seleccionar una bebida a partir de café molido, llenar en primer lugar el cajón del café molido.
- 3 Colocar la taza o el vaso bajo el dispensador de café.
- 4 Iniciar con ▶.
- o -
pulsar antes el símbolo >, ajustar, p. ej., la cantidad o la intensidad con el mando giratorio y confirmar con ✓.

Primero se aspira y se prepara la leche y, a continuación, se prepara el café.

Notas

- Durante la preparación se muestra el símbolo ■. Pulsar este símbolo para parar la preparación.
- Con el símbolo ↘ se puede guardar la bebida actual: pulsar el símbolo ↘, girar el mando de funciones a una posición de memoria vacía e introducir los datos. → "Bebidas individuales" en la página 17
- Los restos secos de leche son difíciles de eliminar. Por eso se recomienda limpiar el sistema de leche después de cada uso. → "Limpiar el sistema de leche" en la página 23

Preparar espuma y leche caliente

⚠ Advertencia – ¡Peligro de quemaduras!

El sistema de leche se calienta mucho. Después de utilizarlo, no lo toque hasta que se haya enfriado.

Preparar bebida:

El aparato tiene que estar conectado.

- 1 Llevar el mando giratorio a la posición 2.
- 2 Conectar el tubo flexible para la leche.
→ "Preparar café con leche" en la página 15
- 3 Con el mando giratorio, seleccionar «Espuma» o «Leche caliente».
- 4 Coloque la taza o el vaso bajo el dispensador de café.
- 5 Pulsar el símbolo >.
- 6 Ajustar la cantidad con el mando giratorio.
- 7 Confirmar los ajustes con ✓.
- 8 Iniciar con ▶.

El tubo aspira la leche, que a continuación se vierte en la taza o el vaso.

Notas

- Durante la preparación se muestra el símbolo ■. Pulsar este símbolo para parar la preparación.
- Con el símbolo ↘ se puede guardar la bebida actual: pulsar el símbolo ↘, girar el mando de funciones a una posición de memoria vacía e introducir los datos. → "Bebidas individuales" en la página 17
- Los restos secos de leche son difíciles de eliminar. Por eso se recomienda limpiar el sistema de leche después de cada uso. → "Limpiar el sistema de leche" en la página 23

Preparar agua caliente

⚠ Advertencia – ¡Peligro de quemaduras!

El sistema de leche se calienta mucho. Después de utilizarlo, no lo toque hasta que se haya enfriado.

El aparato tiene que estar conectado.

- 1 Extraer el tubo de goma flexible del recipiente para leche.
- 2 Girar el mando de funciones a la posición 2.
- 3 Seleccionar «Agua caliente» con el mando giratorio.
- 4 Colocar la taza o el vaso bajo el dispensador de café.
- 5 Pulsar el símbolo >.
- 6 Ajustar la cantidad con el mando giratorio.
- 7 Pulsar el símbolo >.
- 8 Ajustar la temperatura con el mando giratorio.
- 9 Confirmar pulsando ✓.
- 10 Iniciar con ▶.

El agua se calienta y a continuación se vierte en la taza o el vaso.

Notas

- Durante la preparación se muestra el símbolo ■. Pulsar este símbolo para parar la preparación.
- Con el símbolo ↘ se puede guardar la bebida actual: pulsar el símbolo ↘, girar el mando de funciones a una posición de memoria vacía e introducir los datos. → "Bebidas individuales" en la página 17

Ajustar el grado de molienda

⚠ Advertencia – ¡Peligro de lesiones!

No introducir la mano en el molinillo.

Con el cursor de grado de molido puede ajustarse la fineza del café entre un grado de molido fino (izquierda) y uno más grueso (derecha).

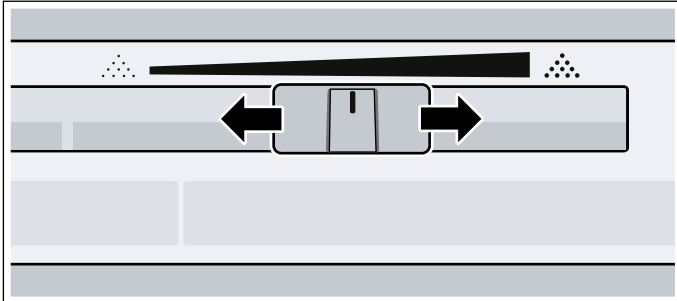

Notas

- El nuevo ajuste solo surte efecto a partir de la segunda taza de café.
- Con granos de café muy tostados, ajustar un grado de molido más fino; en caso de granos menos tostados, ajustar un grado de molido más grueso.
- Si se visualiza en la pantalla la información «Ajustar más grueso el nivel de molienda», el grado de molido de los granos de café es demasiado fino. Ajustar más grueso el nivel de molienda deslizando el cursor hacia la derecha.
- Realizar solamente cambios en pequeños incrementos para el ajuste del grado de molido.

Cambiar el tipo de granos

Si se utiliza una nueva clase de granos, se puede retirar la clase de granos anterior del molinillo con la función para vaciar el molinillo.

El aparato tiene que estar conectado.

- 1 Retirar el depósito de café en grano y vaciar los granos.
- 2 Añadir los nuevos granos y volver a colocar el depósito de café en grano. Aparece el mensaje «Nueva clase de granos en el depósito de café en grano».
- 3 Confirmar pulsando ✓.

El molinillo se vacía de la clase de granos anterior dando dos vueltas.

Nota: El mensaje aparece siempre que se coloca el depósito de café en grano. Si el molinillo no debe vaciarse, p. ej., si solo se han añadido granos, confirmar el mensaje con X.

Bebidas individuales

Se pueden ajustar y guardar hasta 8 bebidas individuales.

- 1 Situar el mando de funciones en una de las 8 posiciones de memoria.

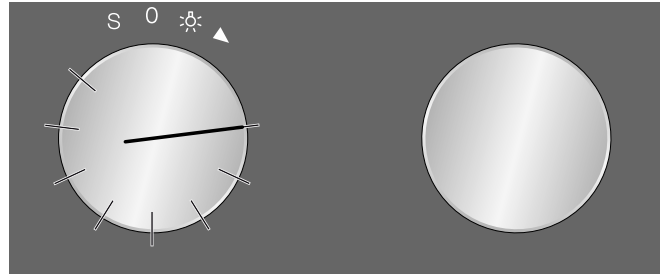

- 2 Con el símbolo >, seleccionar consecutivamente la bebida deseada, la capacidad, la intensidad, la temperatura, así como la proporción de café y de leche, y aceptar los ajustes con el mando giratorio.



- 3 Indicar el nombre de la bebida en «ABC».

Mando giratorio	Selección de letras
>	Cada palabra nueva comienza siempre por mayúscula.
>A ^ä	Pulsación breve: cursor hacia la derecha Pulsación larga: cambio a diéresis y caracteres especiales Pulsación doble: insertar salto de línea
>Ä	Pulsación breve: cursor hacia la derecha Pulsación larga: cambio a caracteres normales Pulsación doble: insertar salto de línea
<X	Borrar letras

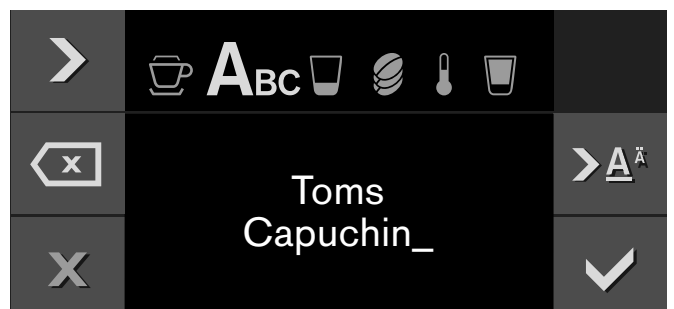

- 4 Guardar con ✓ o cancelar con X y salir del menú.

5 Iniciar con ▶.

Según la bebida seleccionada, se muelen primero los granos de café, después se prepara la leche y finalmente se hierve el café.

Notas

- Durante la preparación se muestra el símbolo ■. Pulsar este símbolo para parar la preparación.
- Para introducir el nombre se dispone de caracteres latinos, determinados caracteres especiales y cifras.
- Para modificar una posición de memoria disponible, pulsar el símbolo _ y realizar un nuevo ajuste.
- Al seleccionar una posición de memoria ya ocupada, se sobrescriben los ajustes.

Seguro para niños

El aparato incorpora un seguro para niños para evitar que estos lo usen accidentalmente.

Notas

- El seguro para niños se debe colocar en la posición «Disponible» en los ajustes básicos. → *"Ajustes básicos" en la página 19*
- En el caso de una interrupción del suministro eléctrico con el seguro para niños activado, podrá desactivarse cuando vuelva a restablecerse el suministro.

Activación del seguro para niños

Requisito previo:

El mando de funciones está situado en 0.

Pulsar el símbolo  al menos 6 segundos.



El seguro para niños está activado. Se muestra el símbolo  en la parte superior de la pantalla.

Desactivar la protección para niños

Condición:

El selector de funciones debe estar situado en 0.





Mantener pulsado el símbolo  por lo menos durante 6 segundos.























Se ha desactivado la protección para niños. Ahora puede programarse el aparato de la forma habitual.

Ajustes básicos

En los ajustes básicos puede usted adaptar de forma individual su aparato.

- 1 Coloque el selector de funciones en posición **S**.
 - 2 Con el selector giratorio, seleccione «Ajustes básicos».
 - 3 Toque el símbolo .
 - 4 Seleccione con el selector giratorio el ajuste básico que desee.
 - 5 Toque el símbolo .
 - 6 Ajuste el ajuste básico con el selector giratorio.
 - 7 Guarde con  o cancele con  y salga del ajuste básico actual.
 - 8 Gire el selector de funciones a la posición **0** para salir del menú de ajustes básicos.
- Las modificaciones se guardan.

	Ajuste básico	Ajustes posibles	Explicación
	Brillo	Niveles 1, 2, 3, 4, 5*, 6, 7, 8	Ajustar brillo de pantalla
	Indicación de la pantalla	Reducida* / Estándar	En el caso de la configuración «Reducida», en el display se seguirá mostrando lo más importante durante un breve periodo de tiempo.
	Color del panel táctil	Gris* / blanco	Seleccionar el color de los símbolos en el panel táctil
	Tono del panel táctil	Tono 1* / Tono 2 / Apagado	Seleccionar el tono de aviso pulsando el panel táctil
	Volumen del tono del panel táctil	Niveles 1, 2, 3, 4, 5*, 6, 7, 8	Ajustar el volumen del tono del panel táctil
	Volumen de señal	Niveles 1, 2, 3, 4, 5*, 6, 7, 8	Ajustar el volumen del tono de la señal
	Iluminación	Opciones de iluminación 1*-7	<input type="radio"/> Luz apagada <input checked="" type="radio"/> Luz encendida ▲ La luz permanecerá encendida solo cuando se esté preparando una bebida Al pulsar el símbolo  , se muestran otras posibilidades de ajuste.
	Modo espera tras	5 minutos - 3 horas	Ajustar el tiempo tras el que el aparato se enjuaga automáticamente y entra en modo «Espera».
	Dureza del agua	1-4*, descalcificador	Sumergir brevemente en agua corriente limpia la tira de prueba, dejar que escurra y, tras un minuto, leer el resultado. Ajustar la dureza del agua medida.
	Filtro de agua	Disponible / No disponible*	Disponible: manejo del aparato con filtro de agua. No disponible: manejo del aparato sin filtro de agua.
	Unidad de temperatura	°C* / °F	Ajustar la unidad de temperatura
	Unidad de capacidad	ml* / fl.oz.	Ajustar la unidad de capacidad
	Capacidad de carga	+ / 5 ml hasta 60 ml (0,2 fl.oz to 2 fl.oz)	Adaptar la capacidad al tamaño individual de las tazas. Seleccionar primero la bebida y, a continuación, ajustar la capacidad.

	Unidad de peso	g* / oz	Ajustar la unidad de peso
	Peso del recipiente para la leche	Estándar*/individual	Ajuste de la medición de peso. → "Ajuste del peso del recipiente para la leche" en la página 21
	Idioma	Alemán* / francés / italiano / español / portugués / holandés / danés / sueco / noruego / finlandés / griego / turco / ruso / polaco / checo / esloveno / eslovaco / árabe / hebreo / japonés / coreano / tailandés / chino / inglés EE. UU. / inglés	<p>Seleccionar el idioma del indicador de texto</p> <p>Nota: Al cambiar el idioma se reiniciará el sistema; este proceso dura algunos segundos. A continuación, se cierra el menú Ajustes básicos.</p>
	Ajustes de fábrica	Restablecer los ajustes de fábrica en el aparato	<p>La pregunta: "¿Borrar todos los ajustes individuales y restablecer los ajustes de fábrica en el aparato?" debe confirmarse con ✓ o cancelarse con X.</p> <p>Nota: Al restablecer los ajustes de fábrica se borrarán también las bebidas individuales. Tras restablecer los ajustes de fábrica se accede al menú "Primeros ajustes".</p>
	Modo Demo	Encendido / Apagado*	Solo con finalidad de presentación. El ajuste "Apagado" debe estar activado para el funcionamiento normal. Solo es posible realizar el ajuste en los 3 primeros minutos tras la conexión del aparato.
	Recordatorio de recipiente para la leche	30* minutos - 6 horas	Ajustar el tiempo tras el que aparece el recordatorio.
	Seguro para niños	No disponible*/disponible	Disponible: el seguro para niños se puede activar. → "Seguro para niños" en la página 18

* Ajuste de fábrica

Ajuste del peso del recipiente para la leche

Para poder disponer siempre de suficiente cantidad de leche para preparar, p. ej., un latte macchiato, el aparato reconoce la cantidad de leche que contiene el recipiente a partir de su peso. Si este contiene poca leche, se mostrará el mensaje correspondiente.

El peso del recipiente de leche suministrado vacío y de un envase de leche vacío (aprox. 30 g) ya están almacenados en «Estándar». El aparato reconoce automáticamente si se está utilizando el recipiente para la leche o un envase de leche. Sin embargo, también se puede almacenar el peso de un recipiente para la leche propio o de un envase de leche (en caso de que este tenga un peso distinto al estándar) en el ajuste «Individual».

Nota: El recipiente de leche lleno no debe exceder de un peso máximo de 2 kg.

- 1 Colocar el mando de funciones en la posición **S**.
- 2 Con el mando giratorio, seleccionar «Ajustes básicos».
- 3 Pulsar el símbolo ✓.
- 4 Seleccionar «Peso del recipiente para la leche» con el mando giratorio.
- 5 Pulsar el símbolo _.
- 6 Con el mando giratorio, seleccionar «Estándar» (peso predeterminado del recipiente para la leche) o «Individual» (introducción manual del peso del recipiente para la leche).
- 7 Confirmar pulsando ✓.
- 8 En el ajuste «Estándar», el aparato regresa automáticamente al nivel de selección de los «Ajustes básicos»
o
En el ajuste «Individual», puede pesarse un recipiente para la leche propio y guardar su peso.
- 9 Comprobar que queda superficie libre detrás de las puertas para el recipiente de leche y confirmar con ✓.
- 10 Colocar un recipiente vacío, p. ej., una jarra de leche, sobre la superficie y confirmar con ✓.
- 11 Cerrar la puerta.
Se pesa el recipiente y se muestra su peso.
- 12 Confirmar pulsando ✓.
Se han guardado los cambios.
- 13 Pulsar el símbolo X para salir del menú «Ajustes básicos».

Mensajes

Según el ajuste seleccionado en los «Ajustes básicos» o si se selecciona una bebida con leche, en la pantalla pueden visualizarse diferentes recordatorios o mensajes:

«Recordatorio: ¿La leche todavía está fresca?»	Aparece transcurrido el período de tiempo ajustado. → "Ajustes básicos" en la página 19 Comprobar si el recipiente para la leche contiene leche fresca.
«Recordatorio: Coloque la leche en el frigorífico»	Aparece cuando se apaga el aparato.
«¿Recipiente para la leche acoplado?»	Este mensaje se muestra tras seleccionar una bebida con leche; comprobarlo y confirmar.
«Cantidad de leche insuficiente para la bebida seleccionada»	Se muestra el mensaje cuando no hay suficiente leche en el recipiente para la leche.

Cuidado y limpieza diarios

Cuidado diario

El aparato se aclara automáticamente cada vez que se enciende o se coloca en la posición **0**. Excepción: el aparato se apagó previamente algunos minutos o antes de girar a la posición **0** no se preparó ningún café.

Advertencia – ¡Peligro de descarga eléctrica!

Antes de la limpieza, apagar el aparato con el interruptor principal. No sumergir nunca el aparato en agua. No utilizar limpiadoras de vapor.

¡Atención!

¡Daños en la superficie!

- No utilizar productos de limpieza que contengan alcohol.
- No utilizar paños ni productos de limpieza abrasivos.
- Retire siempre inmediatamente los restos de cal, café, leche y solución descalcificadora. Bajo estos restos se puede producir corrosión.
- Los paños de limpieza nuevos pueden contener sales. Las sales pueden provocar una corrosión ligera en el acero. Por este motivo, lavar los paños minuciosamente antes de su uso.

Notas

- Vaciar y limpiar diariamente el depósito de posos de café para evitar sedimentos.
- Limpiar regularmente la bandeja de goteo con el filtro.
- Retirar de inmediato los restos de la superficie reposa-recipientes para evitar la formación de manchas.
- Si no se ha utilizado el aparato durante un período de tiempo prolongado (p. ej., durante las vacaciones), primero se debe limpiar todo el aparato a fondo, incluidos el sistema de leche, el cajón del café molido y la unidad de preparación.

- 1 Limpiar la carcasa con un paño suave humedecido.
- 2 Retirar la superficie reposa-recipientes y abrir la puerta.
- 3 Presionar hacia abajo el tirador en la bandeja de goteo y extraerla tirando hacia delante.
- 4 Retirar el filtro de la bandeja de goteo.
- 5 Vaciar, limpiar y secar las piezas individuales.
- 6 Aclarar el depósito de agua con agua clara y limpia.
- 7 Extraer el cajón del café molido, limpiarlo bajo agua corriente y secarlo bien.
- 8 Limpiar y secar el interior del aparato (retirar la bandeja de goteo y el cajón del café molido) y la bandeja de recogida.
- 9 Colocar el filtro en la bandeja de goteo y encastrarlo.

- 10 Colocar todas las piezas secas, p. ej., el cajón del café molido.

¡Atención!

No todos los componentes del aparato pueden lavarse en el lavavajillas.

No adecuado para lavavajillas:



Superficie reposa-recipientes

Cajón de accesorios

Depósito de agua con tapa

Tapa de la salida de bebida

Elemento de unión de metal

Depósito de café en grano con tapa

Cajón del café molido

Cubierta protectora de la unidad de preparación

Unidad de preparación

Recipiente para la leche

Adecuado para lavavajillas:



Bandeja de recogida

Bandeja de goteo

Filtro

máx. 60°C

Depósito de posos de café

Tubos flexibles para la leche

Tubo de leche

Componentes de la salida de bebida

Cuchara dosificadora

Componentes de la tapa del recipiente para la leche

Superficie reposa-recipientes del recipiente para la leche

Limpiar el sistema de leche

El sistema de leche se limpia automáticamente inmediatamente después de la preparación de una bebida con leche por medio de una corta ráfaga de vapor.

Importante: Limpiar el sistema de leche manualmente cada semana o más a menudo, en caso necesario.

⚠ Advertencia – ¡Peligro de quemaduras!

La salida de bebida alcanza una alta temperatura. Después de utilizarla, no lo toque hasta que se haya enfriado.

Limpiar automáticamente el sistema de leche

- 1 Girar el selector de funciones a **S**.
- 2 Seleccionar «Limpiar sistema de leche» con el mando giratorio.
- 3 Pulsar el símbolo ✓. El programa de limpieza se inicia; las indicaciones de la pantalla le guían a través del programa.
- 4 Abrir la puerta.
- 5 Retirar el tubo de leche del recipiente para la leche, enjuagarlo e introducir su extremo en el agujero del depósito de posos de café.

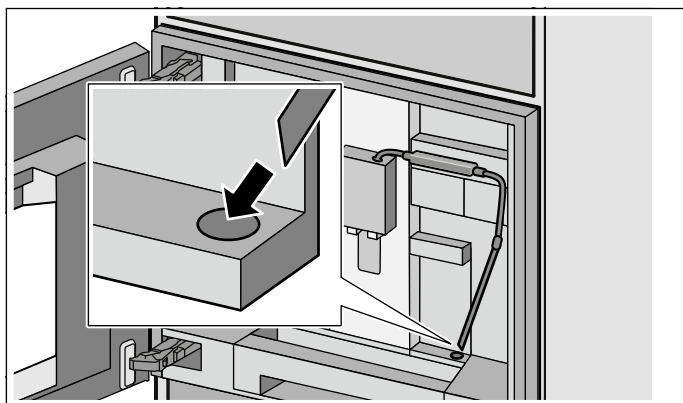

- 6 Cerrar la puerta.
- 7 Pulsar el símbolo ▶. El programa se ejecutará durante unos 1 minutos.
- 8 Pulsar el símbolo ✓. El programa ha finalizado.

Limpiar manualmente el sistema de leche

Desmontar el sistema de leche para limpiarlo:

- 1 Bajar la salida de bebida completamente y retirar la tapa hacia delante.

- 2 Presionar la palanca de la izquierda de la salida de bebida hacia abajo y tirar de la salida de bebida recto hacia delante.

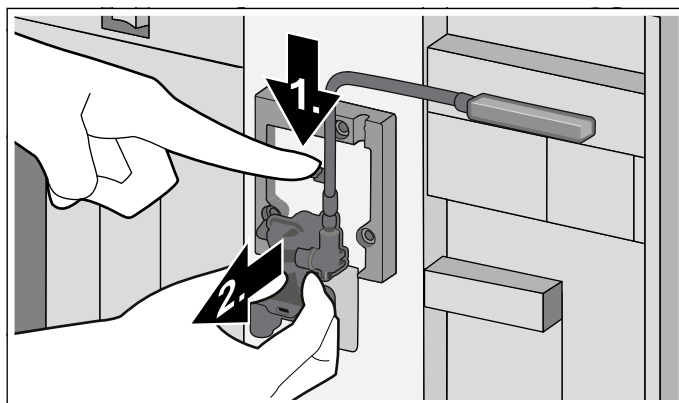

- 3 Extraer el tubo flexible para leche; desmontar la parte superior e inferior de la salida de bebidas.

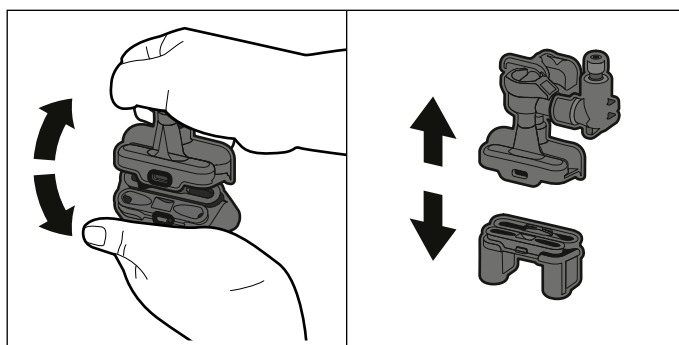

- 4 Separar los tubos flexibles para la leche, el elemento de conexión y el tubo de leche.

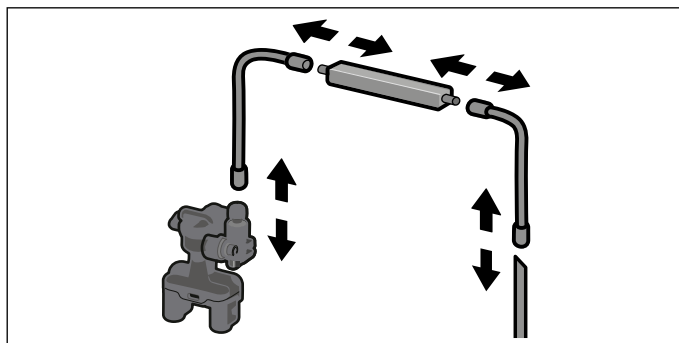

- 5 Limpiar las distintas partes con agua y jabón y con un paño suave.
- 6 Enjuagar todas las piezas con agua limpia y secarlas.
- 7 Volver a montar todas las piezas (véanse también las instrucciones breves).

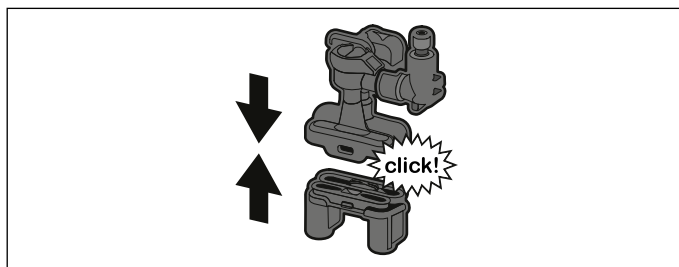

- 8 Colocar la salida de bebida en posición recta desde la parte frontal firmemente en las tres conexiones.
- 9 Volver a colocar la cubierta.

Limpiar el recipiente para la leche

Por razones de higiene, el recipiente para la leche debe limpiarse regularmente. Solo las distintas partes de la tapa son aptas para su limpieza en el lavavajillas. Lavar el recipiente para la leche de acero inoxidable a mano, con un detergente suave.

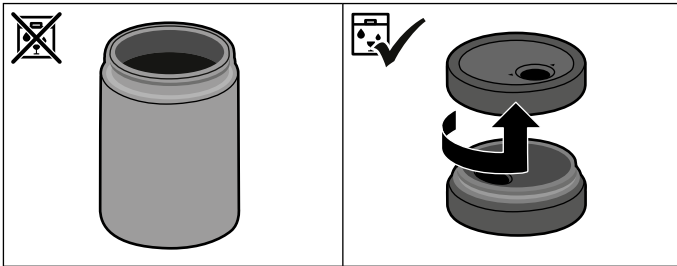

Limpiar la unidad de escaldado

(véanse también las instrucciones breves)

Notas

- La unidad de preparación debe limpiarse con frecuencia de forma manual, además de hacerlo con el programa de limpieza automático.
- No utilizar detergente ni otros productos de limpieza para limpiar la unidad de preparación ni introducirla en el lavavajillas.

- 1 Colocar el mando de funciones en la posición 0.
- 2 Abrir la puerta.
- 3 Apagar el aparato con el interruptor principal.
- 4 Extraer la tapa protectora de la unidad de preparación.
- 5 Extraer el depósito de posos de café.
- 6 Desplazar el cierre rojo de la unidad de preparación totalmente hacia la izquierda hasta .
- 7 Presionar la palanca de expulsión completamente hacia abajo. La unidad de preparación se suelta.
- 8 Sujetar la unidad de preparación por el tirador y extraerla con cuidado.
- 9 Limpiar la unidad de preparación con agua corriente.

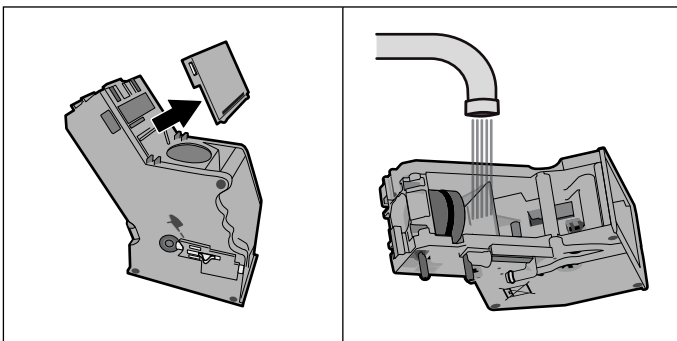

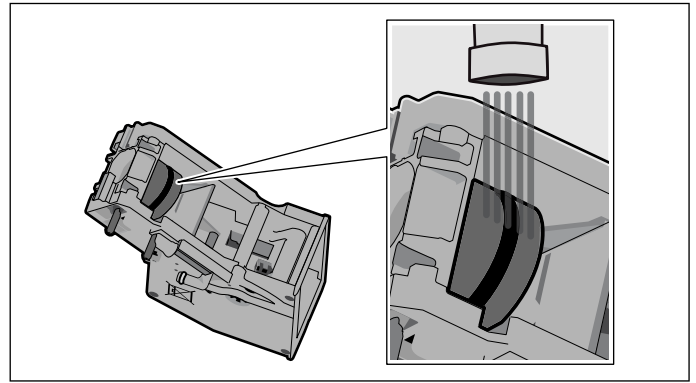

- 10 Retirar la tapa y limpiar el filtro bajo el chorro de agua.

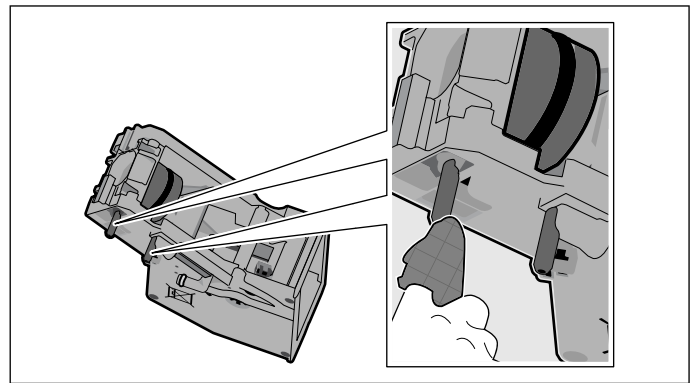

- 11 Limpiar los pernos de conexión de la unidad de preparación a conciencia.



- 12 Limpiar a fondo el interior del aparato eliminando posibles restos de café.
- 13 Dejar que la unidad de preparación y el interior del aparato se sequen.
- 14 Volver a colocar la tapa.
- 15 Introducir la unidad de preparación en el aparato hasta que haga tope y presionarla en el centro hasta oír como encaja.
Importante: El cierre rojo debe desplazarse hasta el tope izquierdo en  antes del uso.
- 16 Presionar la palanca de expulsión hacia el tope superior y desplazar el cierre rojo completamente hacia la derecha hasta .
- 17 Colocar el depósito de posos de café.
- 18 Volver a colocar la tapa protectora.
- 19 Cerrar la puerta.

Programas de mantenimiento

(véanse también las instrucciones breves)

Dependiendo de la dureza del agua y de cómo se utilice el aparato, en lugar del menú de selección de café, en la pantalla se visualiza en intervalos regulares uno de los siguientes mensajes:

- Cambiar filtro agua
- Limpiar
- Descalcificar
- Descalcificar y limpiar

A continuación, se ilumina el símbolo de emergencia **i**[®].

En ese caso, se debe cambiar el filtro de agua inmediatamente, o limpiar o descalcificar el aparato con el programa correspondiente. En caso contrario, el aparato puede resultar dañado.

Los programas de mantenimiento pueden iniciarse en cualquier momento sin que se solicite en pantalla. Colocar el mando de funciones en **S**, seleccionar el programa deseado y continuar.

Notas

- **¡Atención!** No ingerir la solución de limpieza o descalcificadora. Evitar el contacto de la piel con la solución de limpieza o descalcificadora. Los productos de limpieza y las pastillas de descalcificación pueden causar envenenamiento, conservarlos fuera del alcance de los niños.
- **Importante:** Si el aparato no se descalcifica a tiempo, aparece «Aparato bloqueado. Es necesario descalcificar urgentemente». Realice el proceso de descalcificación inmediatamente. Si el aparato está bloqueado, solo podrá utilizarse de nuevo cuando se haya completado correctamente el proceso de descalcificación.
- **¡Atención!** Con cada programa de mantenimiento utilizar los productos de descalcificación y de limpieza según las instrucciones y tener en cuenta las indicaciones (correspondientes) de seguridad.
- No ingerir los líquidos.
- No utilizar nunca vinagre, productos a base de vinagre, ácido cítrico ni productos a base de ácido cítrico para la descalcificación.
- Para descalcificar y limpiar, utilizar únicamente las pastillas adecuadas para ello. Estas se han desarrollado especialmente para este aparato y pueden solicitarse al Servicio Técnico.
→ "Accesorios" en la página 9
- No poner en ningún caso pastillas o agentes de descalcificación en el recipiente para café molido.
- El programa de mantenimiento no deberá interrumpirse en ningún caso.

- Antes de iniciar cualquiera de los programas de mantenimiento, retirar la unidad de preparación, limpiarla y volver a colocarla. Aclarar el sistema de leche.
- Al finalizar un programa de mantenimiento, limpiar el aparato con un paño suave y húmedo para retirar inmediatamente los restos de la solución de descalcificación. Bajo estos restos se puede producir corrosión.
- Los paños de limpieza nuevos pueden contener sales. Las sales pueden provocar una corrosión ligera en el acero inoxidable. Por este motivo, lavar bien los paños antes de su uso.
- Si un programa de mantenimiento se interrumpe, p. ej., por un corte de corriente, deberá procederse de la siguiente forma:
 - 1 Pulsar el símbolo ✓.
 - 2 Retirar el tubo de leche del recipiente para la leche, enjuagarlo e introducir su extremo en el agujero del depósito de posos de café.
 - 3 Pulsar el símbolo ▶.
El programa comienza y enjuaga el aparato. Duración aprox. 2 minutos.
 - 4 Pulsar el símbolo ✓.
- **¡Atención!** No ingerir la solución descalcificadora.

Limpiar

Duración: aprox. 5 minutos

Limpiar la unidad de preparación antes de comenzar el programa de mantenimiento. → "Limpiar la unidad de escaldado" en la página 24

- 1 Colocar el mando de funciones en la posición **S**.
- 2 Con el mando giratorio, seleccionar «Programa limpieza».
- 3 Pulsar el símbolo ✓.
El programa de limpieza se inicia; las indicaciones de la pantalla le guían a través del programa.
- 4 Vaciar la bandeja de goteo con el filtro y el depósito de posos de café, limpiarlos y volver a colocarlos.
- 5 Introducir una pastilla de limpieza en el cajón del café molido y cerrarlo.
- 6 Cerrar la puerta.
- 7 Pulsar el símbolo ▶.
El programa se ejecutará durante aprox. 5 minutos.
- 8 Pulsar el símbolo ✓.
El programa ha finalizado.

El aparato ya está listo para funcionar.

Descalcificar

Duración: aprox. 21 minutos

- 1 Girar el selector de funciones a **S**.
- 2 Con el mando giratorio seleccionar "Programa descalcificación".
- 3 Pulsar el símbolo ✓.
El programa de descalcificación se inicia; las indicaciones de la pantalla guían a través del programa.
- 4 Vaciar la bandeja de goteo con el filtro y el depósito de posos de café, limpiarlos y volver a colocarlos.
- 5 Retirar el filtro de agua (en su caso) y pulsar el símbolo ✓.
- 6 Llenar el depósito de agua vacío con agua templada hasta la marca «calc» (0,5 l) y disolver en ella una pastilla de descalcificación.
- 7 Retirar el tubo de leche del recipiente para la leche, enjuagarlo e introducir su extremo en el agujero del depósito de posos de café.

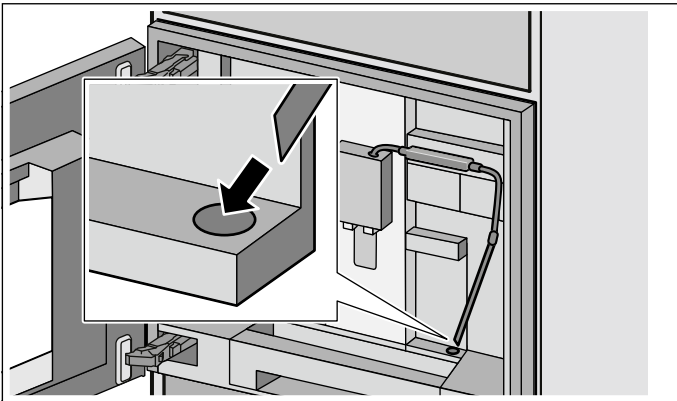

- 8 Cerrar la puerta.
- 9 Pulsar el símbolo ▶.
El programa se ejecutará durante aprox. 19 minutos.
Nota: Si la cantidad de solución descalcificadora en el depósito de agua es demasiado escasa, aparece el mensaje «Llenar el depósito de agua y añadir descalcificador». Llenar el depósito de agua vacío con agua templada hasta la marca «calc» (0,5 l) y disolver en ella una pastilla de descalcificación. Confirmar pulsando ✓. El programa prosigue.
- 10 Si se va a utilizar un filtro de agua, colocarlo ahora de nuevo.
- 11 Pulsar el símbolo ▶.
El programa se ejecutará durante aprox. 2 minutos y limpia el aparato.
El programa ha finalizado.
- 12 Pulsar el símbolo ✓.
El aparato ya está listo para funcionar.

Limpiar y descalcificar

Duración: aprox. 26 minutos

El programa de limpieza y descalcificación combina las funciones individuales de limpieza y descalcificación. Si el vencimiento de ambos programas se encuentra cerca el uno del otro, la cafetera automática propone automáticamente este programa de mantenimiento.

Limpiar la unidad de preparación antes de comenzar el programa de mantenimiento. → "Limpiar la unidad de escaldado" en la página 24

- 1 Girar el selector de funciones a **S**.
- 2 Con el mando giratorio seleccionar "Programa de limpieza y descalcificación".
- 3 Pulsar el símbolo ✓.
El programa de limpieza y descalcificación se inicia; las indicaciones de la pantalla guían a través del programa.
- 4 Vaciar la bandeja de goteo con el filtro y el depósito de posos de café, limpiarlos y volver a colocarlos.
- 5 Introducir una pastilla de limpieza en el cajón del café molido y cerrarlo.
- 6 Retirar el filtro de agua (en su caso) y pulsar el símbolo ✓.
- 7 Llenar el depósito de agua vacío con agua templada hasta la marca «calc» (0,5 l) y disolver en ella una pastilla de descalcificación.
- 8 Retirar el tubo de leche del recipiente para la leche, enjuagarlo e introducir su extremo en el agujero del depósito de posos de café.

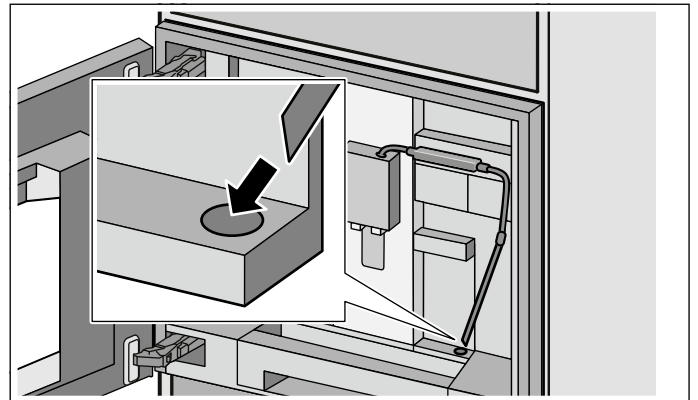

- 9 Cerrar la puerta.
- 10 Pulsar el símbolo ▶.
El programa se ejecutará durante aprox. 19 minutos.
Nota: Si la cantidad de solución descalcificadora en el depósito de agua es demasiado escasa, aparece el mensaje «Llenar el depósito de agua y añadir descalcificador». Llenar el depósito de agua vacío con agua templada hasta la marca «calc» (0,5 l) y disolver en ella una pastilla de descalcificación. Confirmar pulsando ✓. El programa prosigue.
- 11 Si se va a utilizar un filtro de agua, colocarlo ahora de nuevo.

- 12** Pulsar el símbolo ▶.
El programa se ejecutará durante aprox. 7 minutos y limpia el aparato.

El programa ha finalizado.

- 13** Pulsar el símbolo ✓.
El aparato ya está listo para funcionar.

Llenar el depósito con agua limpia

Si el aparato no se utiliza durante unos días, debe renovarse el agua del depósito. El aparato tiene que estar listo para el uso.

- 1 Colocar el mando de funciones en la posición **S**.
- 2 Seleccionar «Llenado de agua fresca» con el mando giratorio.
- 3 Pulsar el símbolo ✓.
- 4 Pulsar el símbolo ▶.
Se vacía el depósito y se llena con agua limpia. El llenado de agua fresca ha finalizado.
- 5 Pulsar el símbolo ✓.

El aparato ya está listo para funcionar.

Programa de vaciado

El programa de vaciado es un programa de mantenimiento que permite eliminar restos de granos de café y evitar daños por heladas durante el transporte y el almacenamiento. El aparato tiene que estar listo para el uso.

- 1 Colocar el mando de funciones en la posición **S**.
- 2 Seleccionar «Programa de vaciado» con el mando giratorio.
- 3 Pulsar el símbolo ✓.
- 4 Vaciar el depósito de café en grano y volver a colocarlo.
- 5 En su caso, extraer el recipiente para la leche.
- 6 Cerrar la puerta.
El programa de vaciado dura aprox. 2 minutos.
- 7 Extraer la unidad de preparación y limpiarla a conciencia.
- 8 Pulsar el símbolo ✓.
- 9 Limpiar a fondo la bandeja de goteo con el filtro, el depósito de posos de café y el sistema de leche, así como el juego de tubos flexibles para la leche, y volver a colocarlos.
- 10 Cerrar la puerta.

El programa de vaciado ha finalizado.

Resolución de algunos problemas sencillos

Problema	Causa	Solución
No se alcanza la cantidad de llenado personalizada; el café sale solo a gotas o deja de salir.	El grado de molido es demasiado fino. El café molido es demasiado fino.	Ajustar un grado de molido más grueso. Utilizar un café molido más grueso.
	El aparato tiene mucha cal.	Descalcificar el aparato según las instrucciones.
	La unidad de preparación está sucia.	Limpiar la unidad de preparación.
El agua caliente sale con leche o sabe a leche o café.	No se ha extraído el tubo de la leche.	Extraer el tubo de la leche del recipiente para la leche.
	En la salida de bebida hay restos de leche o café.	Limpiar la salida de bebida.
El café no tiene «crema».	Tipo de café inadecuado.	Utilizar un tipo de café con una mayor proporción de granos de la variedad robusta.
	Los granos ya no están frescos.	Utilizar granos frescos.
	El grado de molido no es el adecuado para los granos de café.	Ajustar un grano de molido más fino.
El café es demasiado «ácido».	El grado de molido es demasiado grueso. El café molido es demasiado grueso.	Ajustar un grado de molido más fino. Utilizar un café molido más fino.
	Tipo de café inadecuado.	Utilizar otro tipo de café.
El café es demasiado «amargo».	El grado de molido es demasiado fino. El café molido es demasiado fino.	Ajustar un grado de molido más grueso. Utilizar un café molido más grueso.
	Tipo de café inadecuado.	Utilizar otro tipo de café.
El café tiene sabor a «quemado».	Temperatura de preparación demasiado alta.	Disminuir la temperatura.
	El grado de molido es demasiado fino. El café en polvo es demasiado fino.	Ajustar un grado de molido más grueso. Utilizar un café molido más grueso.
	Tipo de café inadecuado.	Utilizar otro tipo de café.
El café sale demasiado claro.	Se ha seleccionado una intensidad de café demasiado baja.	Aumentar la intensidad de café.
	El café se atasca en el cajón del café molido.	Extraer el cajón del café molido, limpiarlo y secarlo a conciencia.
El café molido se queda retenido en el cajón del café molido.	El café molido está pegado.	No presionar el café molido en el cajón del café molido.
	El cajón del café molido está húmedo.	Extraer el cajón del café molido, limpiarlo y secarlo a conciencia.
El filtro de agua no se mantiene sujeto en el depósito de agua.	El filtro de agua no está bien fijado.	Presionar con fuerza y recto el filtro de agua en el empalme del depósito.
El depósito de café en grano se atasca al insertarlo.	Hay granos en la carcasa.	Retirar los granos de café.
Los posos de café no son compactos y están demasiado húmedos.	El grado de molido ajustado es demasiado fino o demasiado grueso o se utiliza demasiado poco café molido.	Ajustar un grado de molido más grueso o más fino o utilizar 2 cucharadas rasas de café molido.
El ajuste del grado de molido es lento.	Demasiados granos de café en el molinillo.	Dispensar una bebida hecha a base de granos de café. A continuación, realizar los cambios en el grado de molido en incrementos más pequeños.
La unidad de preparación no se puede colocar.	Unidad de preparación en una posición incorrecta.	Colocar la unidad de preparación según las instrucciones.
	La unidad de preparación está bloqueada.	Desbloquear la unidad de preparación.
La tapa protectora de la unidad de preparación no se puede colocar correctamente.	La unidad de preparación no está bloqueada.	Bloquear la unidad de preparación.

Problema	Causa	Solución
Hay agua debajo de la bandeja de goteo.	Se trata de agua condensada.	No utilizar la bandeja de goteo sin el filtro.
Indicación de la pantalla «¿Recipiente para la leche acoplado?», a pesar de estar el recipiente para la leche acoplado.	El recipiente se encuentra fuera del alcance del sensor.	Colocar el recipiente en el borde derecho
	No se detecta el material, p. ej., el envase de leche.	Confirmar con «Sí» la consulta de la pantalla o utilizar el recipiente para la leche suministrado.
No hay suministro de leche, a pesar de que el recipiente para la leche está lleno.	El tubo de la leche no se ha insertado a la suficiente profundidad en el recipiente para la leche.	Insertar el tubo de la leche hasta el fondo en el recipiente para la leche.
El recipiente para la leche está vacío, no se muestra ningún mensaje.	La superficie reposa-recipientes (báscula) para el recipiente de leche está sucia.	Retirar la superficie reposa-recipientes. Limpiar a fondo la superficie reposa-recipientes y la zona debajo de la misma.
Indicación de la pantalla «Sobretensión o subtensión».	Tensión de red demasiado alta o demasiado baja.	Contactar con el proveedor de corriente o con el operador de red. Solicitar la verificación de la tensión de alimentación a un profesional.
Indicación de la pantalla «Deje enfriar el aparato».	El aparato está demasiado caliente.	Desconectar el aparato durante 30 minutos.
Indicación de la pantalla «Error: E0510».	El aparato presenta un fallo.	Proceder siguiendo las indicaciones de la pantalla.
Indicación de la pantalla «Llenar depósito de café en grano». El aparato no muele, a pesar de que el depósito de café en grano está lleno.	Los granos no caen directamente en el molinillo (los granos demasiado grasos pueden quedarse adheridos al depósito para café en grano).	Golpear levemente el depósito de café en grano. Utilizar otra clase de café. Vaciar el depósito de café en grano y limpiarlo con un paño seco.
Indicación de la pantalla «Limpiar unidad de preparación del café».	Unidad de preparación sucia.	Limpiar la unidad de preparación.
	Demasiado café molido en la unidad de preparación.	Limpiar la unidad de preparación. Llenar un máximo de dos cucharadas dosificadoras rasas de café molido.
	El mecanismo de la unidad de preparación está duro.	Limpiar la unidad de preparación.
Indicación de la pantalla «Rellenar con agua sin gas o retirar el filtro».	Depósito de agua colocado incorrectamente.	Colocar el depósito de agua correctamente.
	El flotador del depósito de agua está enganchado.	Extraer el depósito de agua y limpiarlo a fondo.
	El filtro de agua nuevo no se enjuagó según las instrucciones o el filtro de agua está usado o defectuoso.	Enjuagar el filtro de agua según las instrucciones y ponerlo en marcha o utilizar un nuevo filtro de agua.
	Hay aire en el filtro de agua.	Sumergir el filtro en el agua hasta que no salgan burbujas de aire y volver a colocar el filtro.
Indicación de la pantalla «Limpiar las bandejas y volver a colocarlas»	La bandeja de goteo y el filtro están sucios.	Limpiar a fondo y secar la bandeja de goteo y el filtro.
	El desagüe de la bandeja de goteo está obstruido.	Limpiar a fondo el desagüe.
	El sifón está obstruido.	Limpiar a fondo el sifón.
Indicación de la pantalla «Colocar recipientes», a pesar de que la bandeja de goteo está colocada.	El interior del aparato (alojamiento de recipientes) está sucio.	Limpiar el interior del aparato.
	El depósito de posos de café no está insertado hasta el tope.	Insertar el depósito de posos de café hasta el tope.
El depósito de agua no se llena automáticamente.	El flotador del depósito de agua está enganchado.	Extraer el depósito de agua y limpiarlo a fondo.
	El grifo de agua está cerrado.	Abrir el grifo de agua.
	El depósito de agua no está colocado correctamente.	Colocar de nuevo el depósito de agua hasta el tope.
	El filtro de AquaStop está obstruido.	Limpiar el filtro de AquaStop regularmente; véanse las instrucciones de montaje.
Indicación de la pantalla «Apague el aparato»	El aparato está demasiado caliente.	Deje enfriar el aparato.
	Unidad de preparación sucia.	Limpiar la unidad de preparación.
Indicación de la pantalla «Contacte con el Servicio Técnico»	El aparato presenta un fallo.	Llamar al teléfono de asistencia.
Si no puede solucionar algún problema, póngase en contacto con el teléfono de asistencia.		

Datos técnicos

Conexión eléctrica (tensión – frecuencia)	220–240 V ~, 50 / 60 Hz
Potencia de conexión	1600 W
Presión máxima de la bomba, estática	19 bar
Capacidad máxima del depósito de agua (sin filtro)	2,4 l
Capacidad máxima del depósito de café en grano	500 g
Longitud del cable de alimentación	1,7 m
Dimensiones (altura x anchura x profundidad)	455 x 590 x 423 mm
Peso, vacío	20–21 kg
Tipo de molinillo	cerámica

Garantía de AQUA-STOP

Además de los derechos de garantía derivados del contrato de compra y de la garantía del aparato, el comprador tendrá derecho a indemnización por parte del fabricante en caso de que se cumplan las siguientes condiciones:

- 1 En caso de que se produzcan daños por agua debidos a un mal funcionamiento del sistema Aqua-Stop, se indemnizará a los usuarios particulares.
- 2 La garantía de responsabilidad permanecerá vigente durante toda la vida útil del aparato.
- 3 Para la aplicación de la garantía es imprescindible que el aparato con Aqua-Stop haya sido montado y conectado por personal especializado siguiendo nuestras instrucciones; incluyendo la prolongación correcta de Aqua-Stop (accesorio original). Nuestra garantía no incluye las tuberías y grifos defectuosos que conducen hasta el acoplamiento del sistema Aqua-Stop en el grifo de agua.
- 4 Los aparatos dotados del sistema Aqua-Stop no requieren vigilancia durante su funcionamiento. Tampoco hay que cerrar el grifo de agua tras concluir el funcionamiento del aparato. Únicamente se recomienda cerrar el grifo de agua en el caso de que el usuario se vaya a ausentar de su domicilio durante un tiempo prolongado (p. ej., vacaciones de varias semanas).

Gaggenau Hausgeräte GmbH
Carl-Wery-Straße 34
81739 München
GERMANY
www.gaggenau.com

8001153349 (990401)
es

GAGGENAU

