

Lavastoviglie

DF260/DF261

DI260/DI261

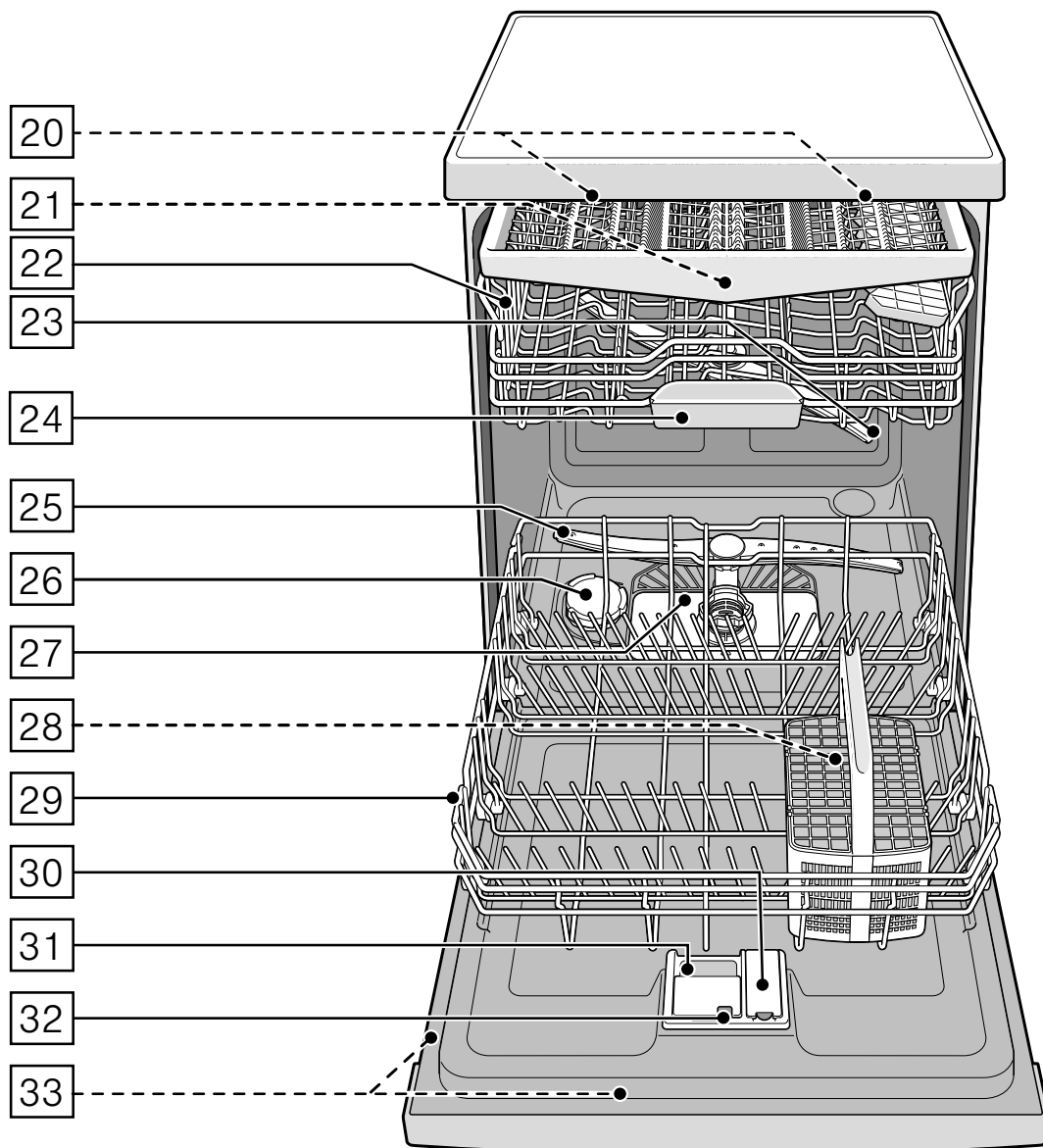
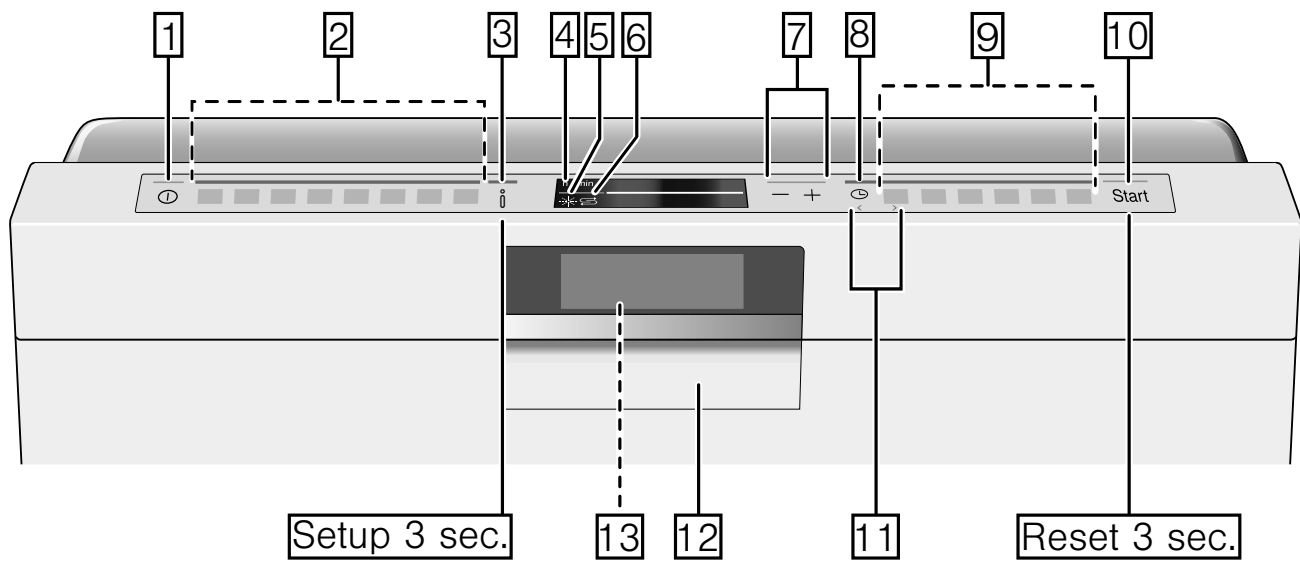

Indice

Usò corretto	5
Istruzioni di sicurezza	5
Prima di mettere in funzione l'apparecchio	5
Alla consegna	6
Nell'installazione	6
Nell'uso quotidiano	7
Comparsa di danni	7
Nella rottamazione	7
Bloccaggio porta	9
Tutela dell'ambiente	10
Imballaggio	10
Apparecchi dismessi	10
Conoscere l'apparecchio	11
Asciugatura Eco	11
Pannello comandi	11
Interno dell'apparecchio	11
Pulsante Info	12
Regolazione dell'ora	12
Prima messa in servizio	13
Impostazioni	14
Impianto di addolcimento dell'acqua / Sale speciale	16
Tabella di durezza dell'acqua	16
Regolare l'impianto addolcitore dell'acqua	16
Uso del sale speciale	17
Detersivo con componente di sale	17
Disattivare la spia di addolcimento	17
Brillantante	18
Regolare la quantità di brillantante	19
Disattivare la spia mancanza brillantante	19

Stoviglie	19
Non sono idonei	19
Danni al vetro ed alle stoviglie	19
Sistemare	20
Cesto stoviglie superiore	20
Cesto stoviglie inferiore	20
Cestello posate	21
Cassetto posate	21
Étagère	22
Divisori ribaltabili	22
Clip di fissaggio per piccoli oggetti	22
Portacoltelli	23
Testa di spruzzo per teglie da forno	23
Insero Gastronorm	24
Svuotare	24
Regolare l'altezza del cesto	24
Smontaggio/montaggio del cassetto posate	26
Smontaggio/montaggio del cesto stoviglie superiore	27
Smontaggio/montaggio del cesto stoviglie inferiore	27
Detersivo	28
Introdurre il detersivo	29
Detersivi combinati	30
Panoramica dei programmi	31
Selezione programma	32
Avviso per gli istituti di test	32
Funzioni supplementari	33
Power	33
Mezzo carico	33
Igiene	33
Intensivo	33
Asciugatura extra	33
Risparmio energetico	33
Vacanza	33

Utilizzare l'apparecchio	34
Dati dei programmi	34
Cambiare le regolazioni	34
Aqua sensor	34
Indicazione dell'ora	34
Impostazione sensore	34
Asciugatura extra	35
Ecoprognosi	35
Auto-spegnimento	35
Illuminazione interna	35
Display frontale	35
Proiezione tempo residuo	35
Infolight	36
Cambiare il programma di avvio	36
Volume tono	36
Volume tasti	36
Sicurezza bambini	36
Asciugatura Eco	36
Salve	37
Impostazione di fabbrica	37
Accendere l'apparecchio	37
Avvio fra ore	37
Fine del programma	37
Disattivare l'apparecchio	38
Interruzione del programma	38
Interruzione del programma	38
Cambio di programma	38
Pulizia e manutenzione	39
Stato generale della lavastoviglie	39
Manutenzione apparecchio	40
Sale speciale e brillantante	40
Filtri	40
Bracci di lavaggio	41

Malfunzionamento, che fare?	41
Messaggio di guasto	41
Pompa di scarico acqua	42
Tabella dei guasti	43
Servizio di assistenza clienti	51
Installazione e allacciamento	51
Contenuto della confezione	51
Istruzioni di sicurezza	51
Consegna	52
Dati tecnici	52
Installazione	52
Raccordo di scarico acqua	52
Allacciamento acqua potabile	53
Collegamento all'acqua calda	53
Allacciamento elettrico	54
Smontaggio	54
Trasporto	55
Sicurezza antigelo (Vuotare l'apparecchio)	55

Uso corretto

- Questo apparecchio è destinato all'uso domestico privato nelle famiglie ed all'ambiente domestico.
- Usare la lavastoviglie solo nella casa e solo per lo scopo indicato: il lavaggio di stoviglie domestiche.
- Questa lavastoviglie è progettata per l'uso in zone con altezza massima di 4000 m sul livello del mare.

Istruzioni di sicurezza

Questo apparecchio può essere utilizzato da bambini di età pari o superiore a 8 anni e da persone con ridotte facoltà fisiche, sensoriali o mentali nonché da persone prive di sufficiente esperienza o conoscenza dello stesso se sorvegliate da una persona responsabile della loro sicurezza o se istruite in merito all'utilizzo sicuro dell'apparecchio e consapevoli degli eventuali rischi derivanti da un utilizzo improprio.

I bambini non devono utilizzare l'apparecchio come un giocattolo. I bambini non devono né pulire né utilizzare l'apparecchio da soli a meno che non abbiano un'età superiore agli 8 anni e che siano assistiti da parte di un adulto.

Tenere lontano dall'apparecchio e dal cavo di alimentazione i bambini di età inferiore agli 8 anni.

Prima di mettere in funzione l'apparecchio

Leggere attentamente tutte le istruzioni per l'uso ed il montaggio. Esse contengono importanti informazioni per l'installazione, l'uso e la manutenzione dell'apparecchio.

Conservare tutta la documentazione per l'uso futuro oppure per eventuali successivi proprietari.

Le istruzioni per l'uso possono essere scaricate gratuitamente dal nostro sito Internet. Il corrispondente indirizzo Internet è riportato a tergo di queste istruzioni per l'uso.

Alla consegna

1. Controllare subito se imballaggio e lavastoviglie hanno subito danni di trasporto. Non mettere in funzione un apparecchio danneggiato, ma consultare prima il proprio fornitore.
2. Smaltire il materiale d'imballaggio secondo le norme.
3. Impedire l'uso dell'imballaggio e sue parti per il gioco dei bambini. Possibile pericolo di soffocamento causato da scatole pieghevoli e fogli di plastica.

Nell'installazione

- Tenere presente che il lato posteriore della lavastoviglie dopo l'installazione non è più liberamente accessibile (protezione contro il contatto umano con superfici molto calde).
 - Eseguire l'installazione ed il collegamento secondo le istruzioni d'installazione e montaggio.
 - Durante l'installazione la lavastoviglie deve essere staccata dalla rete elettrica.
 - Accertarsi che il sistema del conduttore di protezione dell'impianto elettrico domestico sia installato a norma.
 - Le condizioni di collegamento elettriche e le indicazioni sulla targhetta d'identificazione  della lavastoviglie devono coincidere.
- Se il cavo di collegamento alla rete di questo apparecchio subisce un danno, deve essere sostituito con un cavo di collegamento speciale.

Per evitare situazioni di pericolo, acquistarlo esclusivamente tramite il servizio assistenza clienti.
 - Se la lavastoviglie deve essere installata in un mobile alto, questo deve essere regolarmente fissato.
 - In caso di incasso della lavastoviglie sotto o sopra un altro elettrodomestico, seguire le informazioni per l'incasso nel manuale di installazione dei rispettivi apparecchi in combinazione con una lavastoviglie.
 - Per garantire il funzionamento sicuro di tutti gli apparecchi, osservare inoltre anche le istruzioni per l'installazione della lavastoviglie.
 - In mancanza di informazioni disponibili o se le istruzioni per l'installazione non contengono indicazioni a proposito, rivolgersi al produttore di questi apparecchi, per garantire che la lavastoviglie possa essere installata sopra o sotto gli apparecchi.
 - Se non si riesca da ottenere alcuna informazione dal costruttore, non installare la lavastoviglie sopra o sotto questi apparecchi.
 - Un forno a microonde installato sulla lavastoviglie può subire danni.

- Per garantire la sicura stabilità, installare gli apparecchi sottopiano o integrabili solo sotto piani di lavoro continui avvitati ai mobili attigui.
- Non installare l'apparecchio in prossimità di fonti di calore (radiatori, accumulatori di calore, stufe o altri apparecchi che producono calore) ed innanzi tutto non montarlo sotto un piano di cottura.
- **Attenzione:** le fonti di calore (ad esempio impianto di riscaldamento / acqua calda) o le parti calde dell'apparecchio possono fondere l'isolamento del cavo elettrico di alimentazione della lavastoviglie. Non mettere mai il cavo elettrico di alimentazione della lavastoviglie a contatto con fonti di calore o parti dell'apparecchio calde.
- Dopo l'installazione dell'apparecchio, la spina deve restare accessibile.
→ "Allacciamento elettrico" a pagina 54
- In alcuni modelli:
L'involucro in materiale sintetico nell'allacciamento idrico contiene una valvola elettrica. Nel tubo flessibile di carico passano linee elettriche di allacciamento. Non tagliare questo tubo flessibile. Non immergere l'involucro in materiale sintetico nell'acqua.

Nell'uso quotidiano

Osservare le istruzioni di sicurezza e per l'uso sulle confezioni di detersivo e brillantante.

Comparsa di danni

- Le riparazioni ed altri interventi sono consentiti solo al personale tecnico. A tal fine l'apparecchio deve essere staccato dalla rete elettrica. Estrarre la spina di alimentazione o disinserire il dispositivo di sicurezza. Chiudere il rubinetto dell'acqua.
- In caso di danni, specialmente al pannello comandi (incrinature, fori, pulsanti rotti), o di non corretto funzionamento della porta, è vietato l'ulteriore uso dell'apparecchio. Estrarre la spina di alimentazione o disinserire il dispositivo di sicurezza. Chiudere il rubinetto dell'acqua, rivolgersi al servizio assistenza clienti.

Nella rottamazione

1. Per evitare successivi infortuni, rendere immediatamente inservibili gli apparecchi fuori uso.
2. Provvedere ad una rottamazione dell'apparecchio secondo le norme.

⚠️ Avviso – Pericolo di lesioni!

- Per il carico e lo scarico, la lavastoviglie deve essere aperta solo per breve tempo, al fine di prevenire ferite, per es. inciampando nella porta.
- I coltelli e gli altri utensili con punte acuminate devono essere sistemati nel cestello posate* [28] con le punte rivolte in basso oppure sul portacoltelli* o nel cassetto posate* [21] in posizione orizzontale.
- Non sedersi o salire sulla porta aperta.
- Per apparecchi indipendenti prestare attenzione che i cestelli non siano sovraccarichi. L'apparecchio potrebbe ribaltarsi.
- Se l'apparecchio non è disposto in una nicchia e perciò una parete laterale è accessibile, per motivi di sicurezza la zona della cerniera della porta deve essere rivestita lateralmente (pericolo di lesioni). Le coperture sono in vendita come accessorio speciale presso il servizio assistenza clienti o il commercio specializzato.

* a seconda della variante di dotazione del vostra lavastoviglie

⚠️ Avviso – Pericolo di esplosione!

Non introdurre solventi nella vasca di lavaggio. Sussiste pericolo d'esplosione.

⚠️ Avviso – Pericolo di scottature!

Aprire la porta durante lo svolgimento del programma con precauzione. Sussiste il pericolo che dall'apparecchio escano spruzzi di acqua bollente.

⚠️ Avviso – Pericoli per bambini!

- Utilizzare, se disponibile, la sicurezza bambini.
- Vietare ai bambini di giocare con l'apparecchio e di usarlo.
- Tenere detersivo e brillantante fuori della portata dei bambini. Possono causare causticazioni alla bocca, gola ed occhi oppure soffocamento.
- Tenere i bambini lontano dalla lavastoviglie aperta. Nella lavastoviglie possono esservi piccoli oggetti, che i bambini potrebbero ingoiare, e l'acqua nel suo interno non è potabile, poiché potrebbe contenere ancora residui di detersivo.

- Prestare attenzione che i bambini non introducano le mani nella vaschetta di raccolta compresse [24]. Le piccole dita potrebbero incastrarsi nelle fessure.
- Nel caso di un apparecchio sovrapposto, durante l'apertura e chiusura della porta prestare attenzione che i bambini non possano essere incastrati o schiacciati fra la porta dell'apparecchio e la porta del mobile sottostante.
- I bambini possono chiudersi nell'apparecchio (pericolo di soffocamento) o mettersi in altre situazioni di pericolo.

Per apparecchi fuori uso perciò: estrarre la spina d'alimentazione, trancare il cavo d'alimentazione ed eliminarlo. Distruggere la serratura della porta in modo tale da impedire che la porta possa ancora chiudersi.

Sicurezza bambini (bloccaggio porta) *

La sicurezza bambini (bloccaggio porta) protegge i bambini da potenziali pericoli derivanti dalla lavastoviglie.

⚠ Avviso – Pericolo di asfissia!

I bambini possono restare imprigionati nella lavastoviglie e soffocare. Chiudere sempre completamente la porta dell'apparecchio allontanandosi dalla lavastoviglie.

Attivare così la sicurezza bambini (blocco porta):

1. Tirare verso di sé la piastrina della sicurezza bambini (1).
2. Chiudere la porta (2).

È attivata la sicurezza bambini.

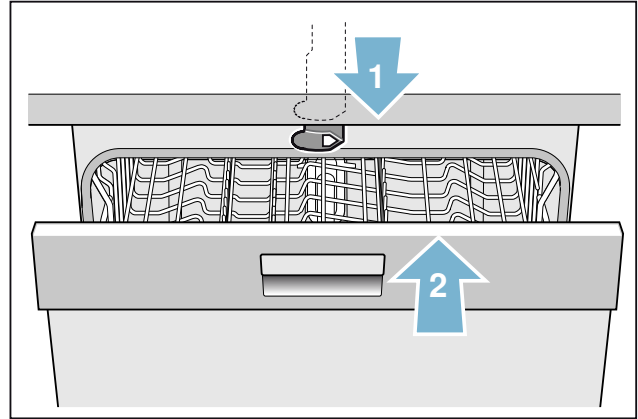

Aprire così la porta con sicurezza bambini attivata (blocco porta):

1. Spingere a destra la piastrina della sicurezza bambini (1).
2. Aprire la porta (2).

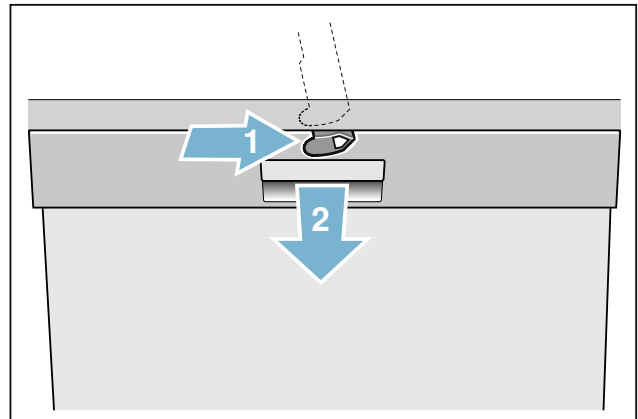

Disattivare così la sicurezza bambini (blocco porta):

1. Spingere a destra la piastrina della sicurezza bambini (1).
2. Spingere indietro la piastrina della sicurezza bambini (2).

La sicurezza bambini è disattivata.

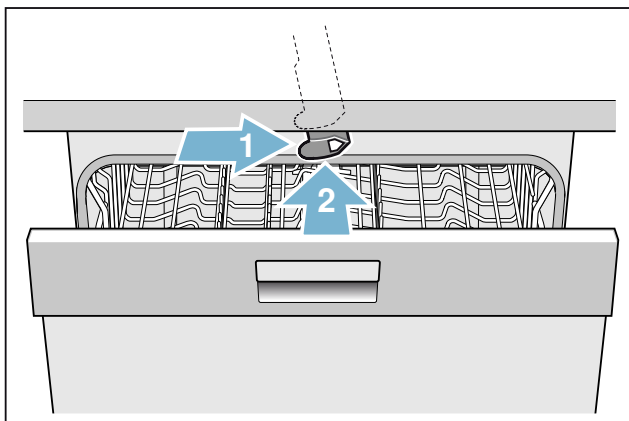

* a seconda della variante di dotazione del vostra lavastoviglie

Tutela dell'ambiente

Sia l'imballaggio di apparecchi nuovi che gli apparecchi dismessi contengono materie prime di valore e materiali riciclabili.

Smaltire le singole parti distintamente secondo il tipo di materiale.

Chiedere informazioni sulle attuali vie di smaltimento al proprio rivenditore specializzato oppure alla propria amministrazione comunale.

Imballaggio

Tutti i materiali sintetici dell'apparecchio sono contrassegnati con simboli della normativa internazionale (ad es. «PS» polistirolo). Con ciò alla rottamazione dell'apparecchio è possibile una separazione specifica secondo il tipo degli scarti di materiali sintetici.

Osservare le istruzioni di sicurezza nel capitolo «Nell'installazione» → Pagina 6.

Apparecchi dismessi

Osservare le istruzioni di sicurezza nel capitolo «Nella rottamazione» → Pagina 7.



Questo apparecchio dispone di contrassegno ai sensi della direttiva europea 2012/19/CE in materia di apparecchi elettrici ed elettronici (waste electrical and electronic equipment – WEEE). Tale direttiva definisce il quadro normativo valido a livello europeo per la raccolta e riciclaggio degli apparecchi dismessi.

Conoscere l'apparecchio

Le figure del pannello comandi e del vano interno dell'apparecchio sono avanti, nella copertina. Nel testo si rimanda alle singole posizioni.

Asciugatura Eco

Questa lavastoviglie è dotata della funzione asciugatura Eco. Se è stato selezionato il programma Eco 50°, alla fine del programma la porta si apre automaticamente. L'asciugatura Eco può essere attivata o disattivata .

Pannello comandi

Vedi figura → Pagina 2

- 1 Interruttore acceso/spento
- 2 Pulsanti selezione programmi**
- 3 Tasto Info 
- 4 Finestra display sopra
- 5 Spia mancanza brillantante
- 6 Spia mancanza sale
- 7 Pulsanti di regolazione
- 8 Avvio fra ore
- 9 Funzioni supplementari**
- 10 Tasto avvio
- 11 Pulsante < >
- 12 Apertura porta
- 13 Display frontale *

* a seconda della variante di dotazione del vostra lavastoviglie

** numero a seconda della variante di dotazione della vostra lavastoviglie

Interno dell'apparecchio

Vedi figura → Pagina 2

- 20 Illuminazione interna*
- 21 Cassetto posate *
- 22 Cesto stoviglie superiore
- 23 Braccio di lavaggio superiore
- 24 Vaschetta di raccolta compressa
- 25 Braccio di lavaggio inferiore
- 26 Contenitore del sale speciale
- 27 Filtri
- 28 Cestello posate *
- 29 Cesto stoviglie inferiore
- 30 Contenitore del brillantante
- 31 Contenitore detersivo
- 32 Dispositivo di chiusura per contenitore detersivo
- 33 Targhetta identificativa

* a seconda della variante di dotazione del vostra lavastoviglie

Pulsante Info Setup 3 sec.

Con il pulsante Info  si possono visualizzare informazioni supplementari sul programma.

1. Premere il pulsante Info  .
2. Premere il tasto programma.

Le informazioni sul programma selezionato vengono visualizzate nella finestra display in alto .

3. Per uscire premere il pulsante Info  .

Regolazione dell'ora

Alla prima messa in servizio l'orario inizia dalle ore 12:00.

Come regolare l'ora:

1. Aprire la porta.
2. Inserire l'interruttore ACCESO/SPENTO .
3. Premere il pulsante Info  per 3 secondi, finché nella finestra display in alto non viene visualizzato il testo seguente:

Sfogliare con < >

Regolare con - +

Abbandonare con Setup 3 sec.

4. Premere ripetutamente il pulsante >, finché nella finestra display in alto non appare l'impostazione dell'ora.
5. Eseguire la regolazione con i pulsanti di regolazione + . Mantenendo premuti i pulsanti di regolazione + i valori d'impostazione cambiano in unità di 10 minuti.
6. Tenere premuto il pulsante Info  per 3 secondi.

Il valore impostato è memorizzato nell'apparecchio.

Avvertenza: Se l'apparecchio è rimasto a lungo privo di alimentazione elettrica, l'ora si riavvia dalle 12:00. Impostare l'ora attuale.

Prima messa in servizio

Alla prima accensione della lavastoviglie si accede direttamente alle impostazioni per la prima messa in servizio. Nella finestra display in alto  viene visualizzato il testo seguente:





Sfogliare con < >

Regolare con - +

Abbandonare con Setup 3 sec.

Nella sottostante tabella sono elencate le necessarie impostazioni per la prima messa in servizio.

Come cambiare l'impostazione:

1. Premere ripetutamente il pulsante   finché non viene visualizzata l'impostazione desiderata.
2. Eseguire la regolazione con i pulsanti di regolazione + .
3. Tenere premuto il pulsante Info   per 3 secondi.





Il valore impostato è memorizzato nell'apparecchio.

Impostazioni Prima messa in servizio	Impostazione di fabbrica	Testo d'informazione premendo il pulsante Info 
Lingua/Language	Deutsch	Selezione della lingua.
Formato ora	24 h	12 h o 24 h.
Regolazione dell'ora	12:00	Regolazione dell'ora attuale.
Durezza acqua	°dH 13 - 16 media	Impostazione durezza acqua. Se si usano multitab selezionare il livello minimo.
Rilascio brillantante	Livello 5	La quantità di brillant. influenza l'asciugatura. Con l'uso di multitab selezionare il livello 0.
Allacciamento acqua *	Acqua fredda	È possibile l'allacciamento all'acqua calda (40-60°C) o all'acqua fredda (<40°C).
* a seconda della variante di dotazione del vostra lavastoviglie		

Impostazioni

Per facilitare il compito, la lavastoviglie è preventivamente regolata con determinate impostazioni. Questa impostazione di fabbrica può essere cambiata.





Come cambiare l'impostazione:

1. Aprire la porta.
2. Inserire l'interruttore ACCESO/SPENTO .
3. Premere il pulsante Info   per 3 secondi, finché nella finestra display in alto  non viene visualizzato il testo seguente:

Sfogliare con < >

Regolare con - +

Abbandonare con Setup 3 sec.

4. Premere ripetutamente il pulsante >,  finché non viene visualizzata l'impostazione desiderata.
5. Eseguire la regolazione con i pulsanti di regolazione + .
6. Tenere premuto il pulsante Info   per 3 secondi.

Il valore impostato è memorizzato nell'apparecchio.

Tutte le impostazioni cambiate possono essere riportate alle impostazioni di fabbrica originarie.

Avvertenza: Resettando la lavastoviglie alle impostazioni di fabbrica, si ritorna direttamente alle impostazioni per la prima messa in servizio.

Impostazione	Impostazione di fabbrica	Testo d'informazione premendo il pulsante Info 
Regolazione dell'ora	12:00	Regolazione dell'ora attuale.
Formato ora	24 h	12 h o 24 h.
Indicazione dell'ora	Ora	Rappresentazione della fine del programma con l'indicazione "Fine fra" o "Fine alle".
Lingua/Language	Deutsch	Selezione della lingua.
Durezza acqua	°dH 13 - 16 media	Impostazione durezza acqua. Se si usano multitab selezionare il livello minimo.
Rilascio brillantante	Livello 5	La quantità di brillant. influenza l'asciugatura. Con l'uso di multitab selezionare il livello 0.
Impostazione sensore	Standard	Adattamento del rilevamento di sporco per l'ottimale risultato di lavaggio.
Asciugatura extra	spento	Asciugatura più potente, per bicchieri e stoviglie in materiale plastico.
Allacciamento acqua *	Acqua fredda	È possibile l'allacciamento all'acqua calda (40-60°C) o all'acqua fredda (<40°C).
Ecoprognosi	spento	Rappresentazione del consumo di acqua ed energia.
Auto-spegnimento	Dopo un minuto	Spegnimento automatico dell'apparecchio alla fine del ciclo di lavaggio
Illuminazione interna *	acceso	Illuminazione interna.
Display frontale *	acceso	Il display frontale può essere deselezionato
Proiez. tempo residuo	acceso	Nel corso del programma proiezione sul pavimento di informazioni di stato.
Infolight *	acceso	Proiezione di una luce, che indica un ciclo di lavaggio in corso.
Programma di avvio	Eco 50°	All'accensione compare l'ultimo programma selezionato.
Volume tono *	Livello 2	Volume del segnale a fine programma.
Volume tono tasti	Livello 2	Volume digitazione dei tasti.
Sicurezza bambini *	spento	La sicurezza bambini attivata impedisce l'apertura porta.
Asciugatura Eco *	acceso	Apertura automatica porta a fine programma.

* a seconda della variante di dotazione del vostra lavastoviglie

Impostazione	Impostazione di fabbrica	Testo d'informazione premendo il pulsante Info 
Salve	acceso	Il logo della marca all'accensione dell'apparecchio può essere deselezionato.
Impostazione di fabbrica	Confermare/Indietro	Resettare a impostazione di fabbrica

* a seconda della variante di dotazione del vostra lavastoviglie

Impianto di addolcimento dell'acqua / Sale speciale

Per ottenere buoni risultati di lavaggio, la lavastoviglie deve essere alimentata con acqua dolce, cioè povera di calcare, altrimenti sulle stoviglie e sulle pareti interne si depositano residui di calcare. L'acqua di rubinetto che supera 7° dH (1,2 mmol/l) deve essere addolcita. Usare a tal fine sale speciale (sale rigenerante) nell'impianto addolcitore della lavastoviglie. La regolazione, e con essa la necessaria quantità di sale, dipende dal grado di durezza dell'acqua di acquedotto disponibile (vedere la seguente tabella di durezza dell'acqua).

Tabella di durezza dell'acqua

Valore di durezza dell'acqua °dH	Campo di durezza	mmol/l	Valore di regolazione della macchina
0 - 6	dolce	0 - 1,1	0 - 6
7 - 8	dolce	1,2 - 1,4	7 - 8
9 - 10	medio	1,5 - 1,8	9 - 10
11 - 12	medio	1,9 - 2,1	11 - 12
13 - 16	medio	2,2 - 2,9	13 - 16
17 - 21	duro	3,0 - 3,7	17 - 21
22 - 30	duro	3,8 - 5,4	22 - 30
31 - 50	duro	5,5 - 8,9	31 - 50

Regolare l'impianto addolcitore dell'acqua

Il dosaggio di sale rilasciato è regolabile da 0 a 50 °dH. Con il valore di regolazione 0-6 il sale non è necessario.

Come regolare l'impianto addolcitore:

1. Chiedere il valore di durezza dell'acqua alla locale azienda di approvvigionamento idrico.
2. Il grado necessario risulta dalla tabella di durezza dell'acqua.
3. Aprire la porta.
4. Inserire l'interruttore ACCESO/SPENTO 1.
5. Premere il pulsante Info 3 per 3 secondi, finché nella finestra display in alto 4 non viene visualizzato il testo seguente:

Sfogliare con < >

Regolare con - +

Abbandonare con Setup 3 sec.

6. Premere ripetutamente il pulsante >, 11 finché nella finestra display in alto 4 non viene visualizzata la durezza dell'acqua.
7. Eseguire la regolazione con i pulsanti di regolazione + 7.
8. Tenere premuto il pulsante Info 3 per 3 secondi.

Il valore impostato è memorizzato nell'apparecchio.

Uso del sale speciale

Aggiungere il sale non appena la spia di mancanza sale **6** nel pannello comandi si accende oppure nel display frontale * **13** appare la relativa esortazione. L'aggiunta di sale deve essere eseguita sempre subito prima di mettere in funzione l'apparecchio. Così facendo la soluzione salina traboccata viene subito portata via dall'acqua e nella vasca di lavaggio non può formarsi corrosione.

Attenzione!

Il detersivo danneggia irrimediabilmente l'impianto addolcitore! Non introdurre mai detersivo nel contenitore del sale.

Come aggiungere il sale:

1. Aprire il tappo a vite del contenitore del sale **26**.
2. Riempire il contenitore con acqua (necessario solo alla prima messa in servizio).
3. Introdurre il sale come raffigurato (**non sale da cucina o compresse**).

Ciò facendo l'acqua trabocca e scorre all'esterno.

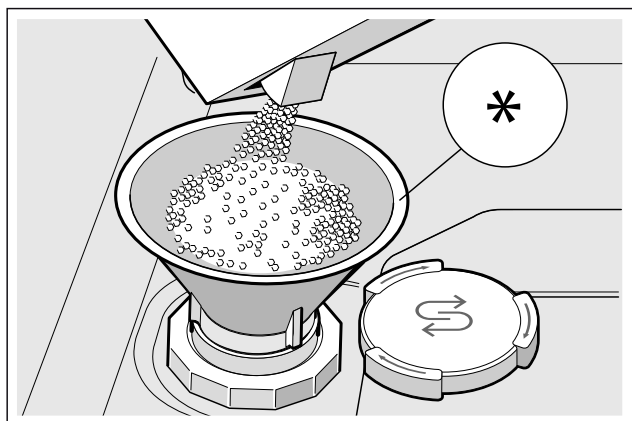

* a seconda della variante di dotazione del vostra lavastoviglie

Uso di detersivi con componente di sale

Se s'impiegano detersivi combinati con componente di sale, in generale si può rinunciare al sale fino ad una durezza dell'acqua di 21° dH (37° fH, 26° Clarke, 3,7 mmol/l). Con durezza dell'acqua superiori a 21° dH è necessario l'impiego di sale speciale.

Disattivazione della spia di mancanza sale / dell'impianto addolcitore

Se nell'impiego di detersivi combinati con componente di sale la spia di mancanza sale **6** nel pannello comandi oppure il testo nella finestra display in alto **4** (Sale sufficiente per altri x cicli di lavaggio) disturbano, le indicazioni possono essere disattivate.

Procedere come descritto sotto «Regolare l'impianto addolcitore» e disporre il valore su **0-6**. Con ciò l'impianto addolcitore e la spia di mancanza sale sono disattivati.

Brillantante

Aggiungere il brillantante non appena la spia mancanza brillantante **5** nel pannello comandi si accende oppure nel display frontale * **13** appare la relativa esortazione. Il brillantante è necessario per ottenere stoviglie prive di macchie e bicchieri limpidi. Usare solo brillantante per lavastoviglie domestiche. I detersivi combinati con componente brillantante possono essere usati solo fino ad una durezza dell'acqua di 21° dH (37° fH, 26° Clarke, 3,7 mmol/l). Con durezza dell'acqua superiori a 21° dH è necessario l'impiego di brillantante.

* a seconda della variante di dotazione del vostra lavastoviglie

Come aggiungere brillantante:

1. Aprire il contenitore **30**; premere la linguetta sul coperchio (1) e sollevare (2).

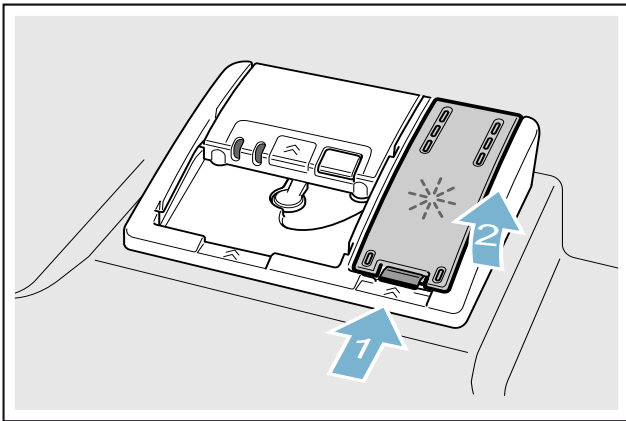

2. Introdurre brillantante fino al riferimento max.

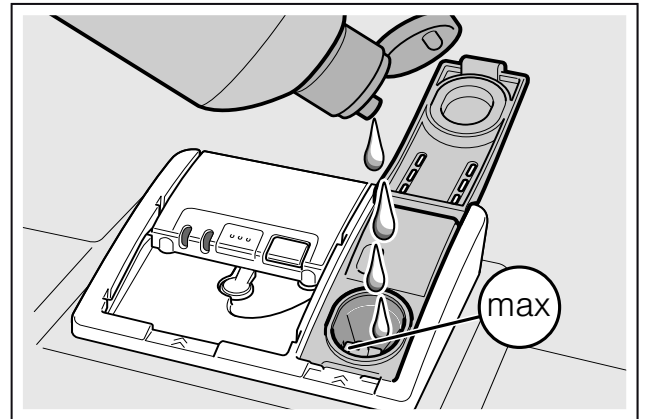

3. Chiudere il coperchio.





Il coperchio si chiude con uno scatto percettibile.

4. Rimuovere con un panno il brillantante eventualmente traboccato, per evitare che al prossimo lavaggio si formi troppa schiuma.

Regolare la quantità di brillantante

La quantità di brillantante è regolabile da **0** a **6**. Per ottenere un eccellente risultato di asciugatura, regolare il dosaggio del brillantante a **5**. Modificare la quantità di brillantante solo se sulle stoviglie restano striature o macchie di acqua. Per evitare striature regolare un livello più basso. Per evitare macchie di acqua regolare un livello più alto.





Come regolare la quantità di brillantante:

1. Aprire la porta.
2. Inserire l'interruttore ACCESO/SPENTO .
3. Premere il pulsante Info   per 3 secondi, finché nella finestra display in alto  non viene visualizzato il testo seguente:

Sfogliare con < >



Regolare con - +

Abbandonare con Setup 3 sec.

4. Premere ripetutamente il pulsante >,  finché nella finestra display in alto  non viene visualizzato il rilascio brillantante.
5. Eseguire la regolazione con i pulsanti di regolazione + .
6. Tenere premuto il pulsante Info   per 3 secondi.

Il valore impostato è memorizzato nell'apparecchio.

Disattivare la spia mancanza brillantante

Se nell'impiego di detersivi combinati con componente brillantante la spia mancanza brillantante  nel pannello comandi oppure il testo nel display frontale *  (Brillantante sufficiente per altri x lavaggi) disturbano, le indicazioni possono essere disattivate.

Procedere come descritto sotto «Regolare la quantità di brillantante» e disporre il grado su 0.

* a seconda della variante di dotazione del vostra lavastoviglie

Stoviglie

Non sono idonei

- Posate e stoviglie di legno.
- Bicchieri decorati delicati, stoviglie di artigianato artistico e di antiquariato. Le loro decorazioni non sono resistenti al lavaggio in lavastoviglie.
- Parti in materiale sintetico non resistenti alla temperatura.
- Stoviglie di rame e stagno.
- Stoviglie sporche di cenere, cera, grasso lubrificante o inchiostro.

Le decorazioni su vetro, i pezzi di alluminio e argento durante il lavaggio possono tendere a cambiare colore ed a sbiancarsi. Anche alcuni tipi di vetro (per es. oggetti di cristallo) dopo molti lavaggi possono diventare opachi.

Danni al vetro ed alle stoviglie

Cause:

- Tipo di vetro e procedimento di produzione del vetro.
- Composizione chimica del detersivo.
- Temperatura dell'acqua del programma di risciacquo.

Consiglio:

- Utilizzare solo bicchieri e porcellana garantiti dal produttore come resistenti al lavaggio in lavastoviglie.
- Usare detersivo delicato per stoviglie.
- Estrarre bicchieri e posate dalla lavastoviglie al più presto possibile dopo la fine del programma.

Sistemare

1. Rimuovere i residui di cibo grossolani. Non è necessario un risciacquo preventivo sotto acqua corrente.
2. Sistemare le stoviglie in modo che
 - siano ben ferme e non si ribaltino.
 - tutti i contenitori siano disposti con l'apertura rivolta in basso.
 - le parti concave o convesse siano in posizione obliqua, per permettere all'acqua di defluire.
 - non impedisca la rotazione dei due bracci di lavaggio [23] e [25].

Non lavare stoviglie molto piccole nella lavastoviglie, poiché cadono molto facilmente dal cestello.

Cesto stoviglie superiore

Sistemare tazze e bicchieri nel cestello stoviglie superiore [22].

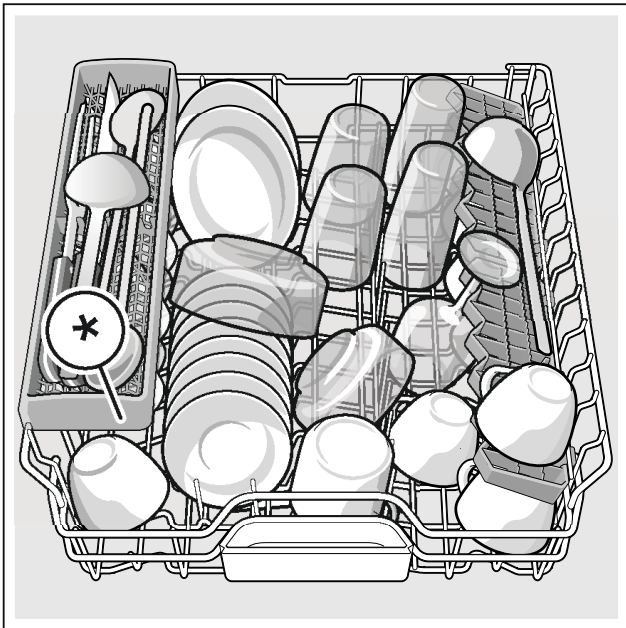

* a seconda della variante di dotazione del vostra lavastoviglie

Avvertenza: Le stoviglie non devono sporgere sul cassetto tab [24]. Esse possono bloccare il coperchio del contenitore detersivo e impedire l'apertura completa.

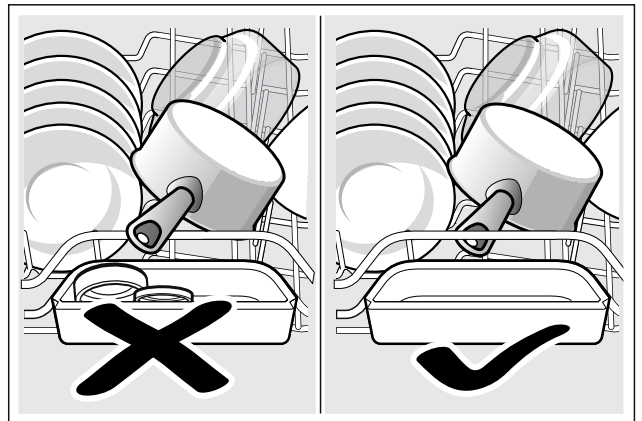

Cesto stoviglie inferiore

Sistemare pentole e piatti nel cestello stoviglie inferiore [29].

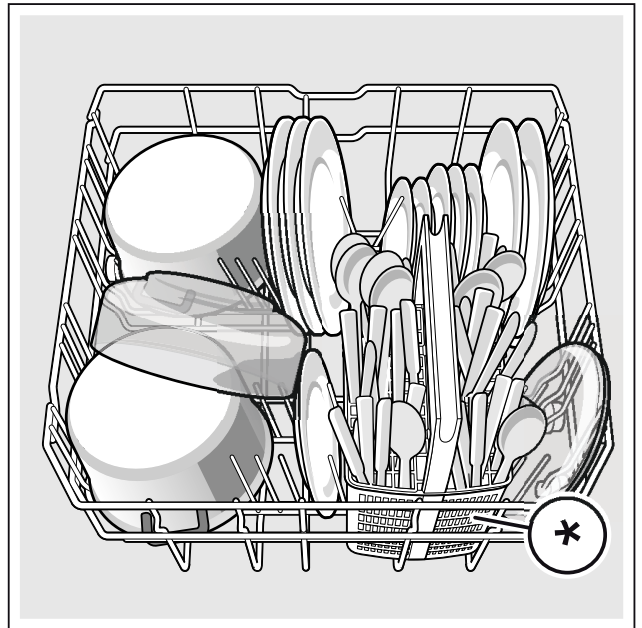

* a seconda della variante di dotazione del vostra lavastoviglie

Consiglio: Sistemare le stoviglie molto sporche (pentole) nel cestello inferiore. A causa del getto d'acqua più forte si raggiunge così un risultato di lavaggio migliore.

Consiglio: Nel nostro sito Internet mostriamo altri esempi per la sistemazione ottimale delle stoviglie nella lavastoviglie. Possono essere scaricati gratuitamente. Il corrispondente indirizzo Internet è riportato a tergo di questo libretto d'istruzioni.

Cestello posate *

Sistemare le posate miste nel cestello posate * sempre con il lato acuminato rivolto in basso.

Per evitare lesioni, deporre i pezzi lunghi, acuminati ed i coltelli sul portacoltelli.

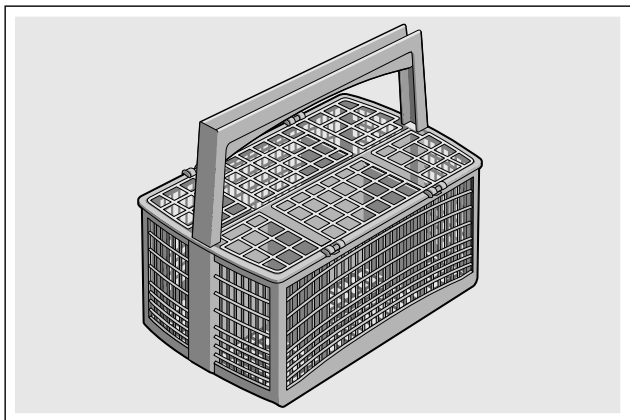

* a seconda della variante di dotazione del vostra lavastoviglie

Cassetto posate *

Sistemare le posate nel cassetto posate [21] come si mostra nella figura. La disposizione separata facilita il prelievo dopo il lavaggio.

Il cassetto posate può essere estratto.

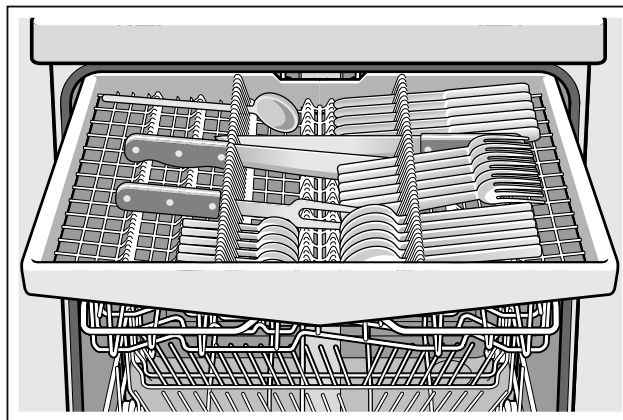

A seconda della variante di dotazione della propria lavastoviglie, i ripiani laterali possono essere abbassati, per avere più spazio per le posate più alte. Le rastrelliere anteriori possono essere ribaltate per sistemare manici più larghi.

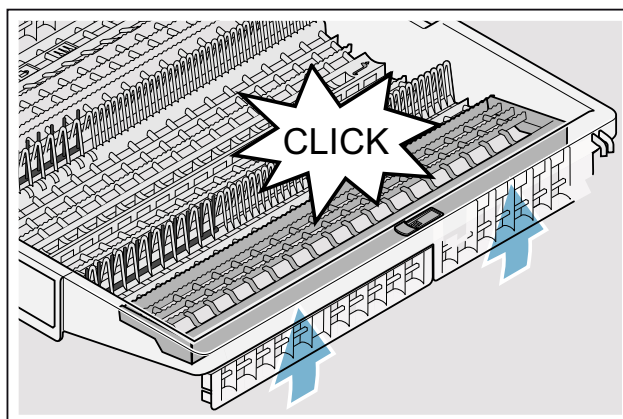
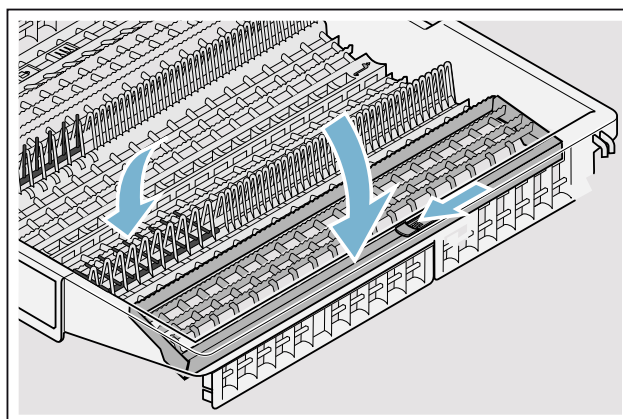

* a seconda della variante di dotazione del vostra lavastoviglie

Étagère *

L'étagère e lo spazio sottostante possono essere usati per tazzine e bicchieri o per le posate più grandi, come ad es. il mestolo o le posate da portata. L'étagère non utilizzata può essere sollevata.

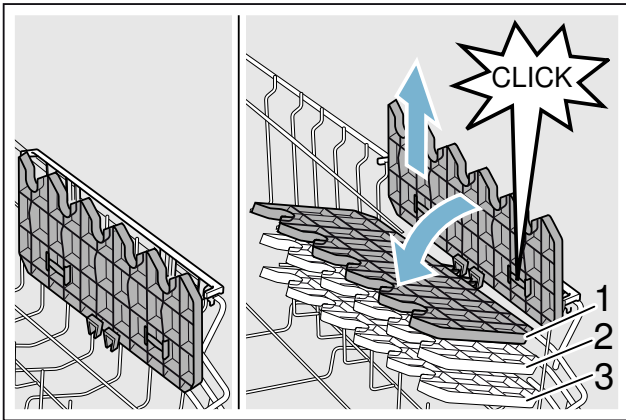

* A seconda della variante di dotazione della propria lavastoviglie l'étagère può essere spostata in altezza su 3 posizioni.

Come spostare l'étagère in altezza:

1. Mettere l'étagère verticale e tirarla in alto.
2. Spostare in basso l'étagère leggermente inclinata all'altezza desiderata (1, 2, o 3).
3. Bloccare l'étagère in posizione.

L'étagère si blocca con uno scatto percettibile.

Divisori ribaltabili *

* A seconda della variante di dotazione della propria lavastoviglie, i divisori ribaltabili possono essere ribaltati. Come sistemare meglio pentole, scodelle e bicchieri.

Come ribaltare i divisori ribaltabili:

1. Spingere la leva in avanti (1).
2. Ribaltare il divisore ribaltabile (2).

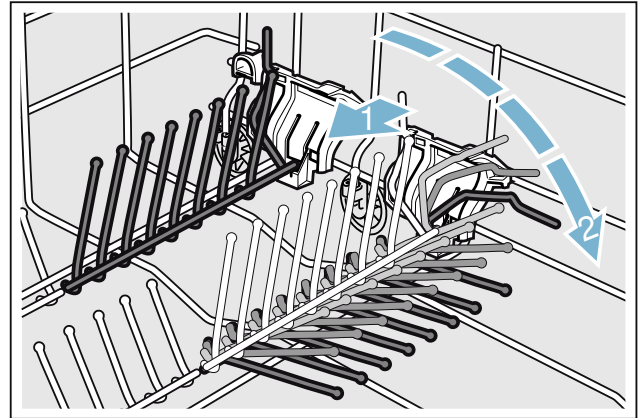

Clip di fissaggio per piccoli oggetti *

* A seconda della variante di dotazione della propria lavastoviglie il cesto stoviglie superiore è dotato di clip di fissaggio per piccoli oggetti. Con i clip di fissaggio per piccoli oggetti si possono fermare bene oggetti in plastica leggeri.

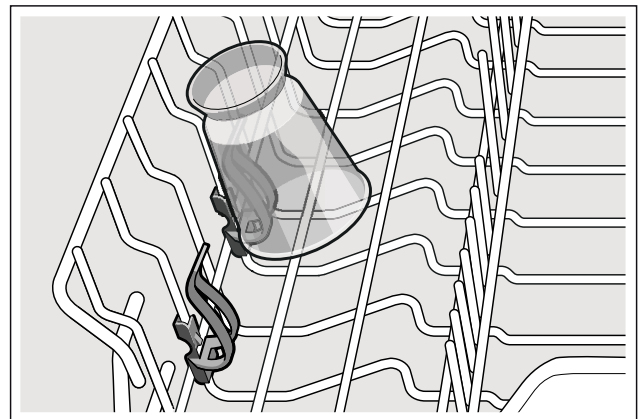

Portacoltelli *

* A seconda della variante di dotazione della propria lavastoviglie, il cesto stoviglie superiore è dotato di un cestello portacoltelli. Nel cestello portacoltelli si possono deporre coltelli lunghi ed altri utensili.

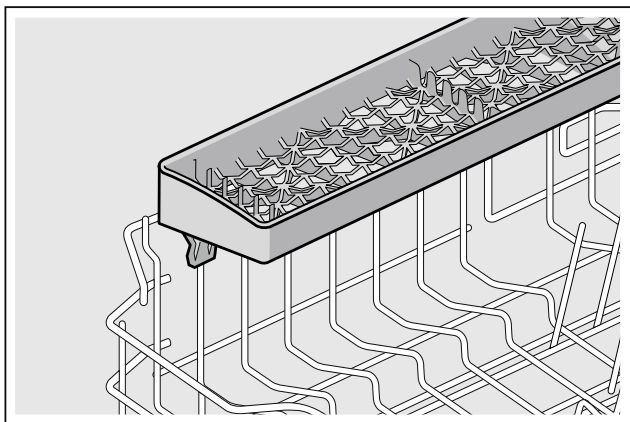

Testa di spruzzo per teglie da forno *

* a seconda della variante di dotazione della vostra lavastoviglie

Grandi teglie da forno o griglie, nonché grandi piatti (piatti gourmet, piatti per pasta, piatti segnaposto) possono essere lavati con questa testa di spruzzo.

Come montare la testa di spruzzo:

1. Rimuovere il cesto superiore [22] → "Smontaggio/ montaggio del cesto stoviglie superiore" a pagina 27.
2. Inserire la testa di spruzzo come raffigurato e ruotarla a destra.

La testa di spruzzo è bloccata.

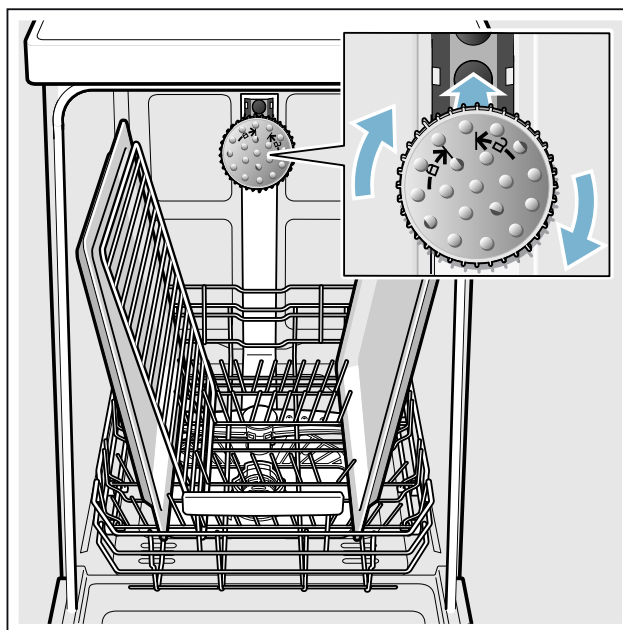

Affinché il getto possa raggiungere tutte le parti, sistemare i pezzi come illustrato nella figura (max. 2 teglie e 2 griglie).

Avvertenza: Attenzione, la lavastoviglie deve funzionare sempre con il cesto superiore [22] o con la testa di spruzzo per teglie da forno.

Inserto Gastronorm *

Aiuta a sistemare diversi contenitori gastronorm, scodelle o grandi stoviglie piane simili in posizione obliqua nel cesto inferiori.

Se necessario, l'inserto può essere rimosso.

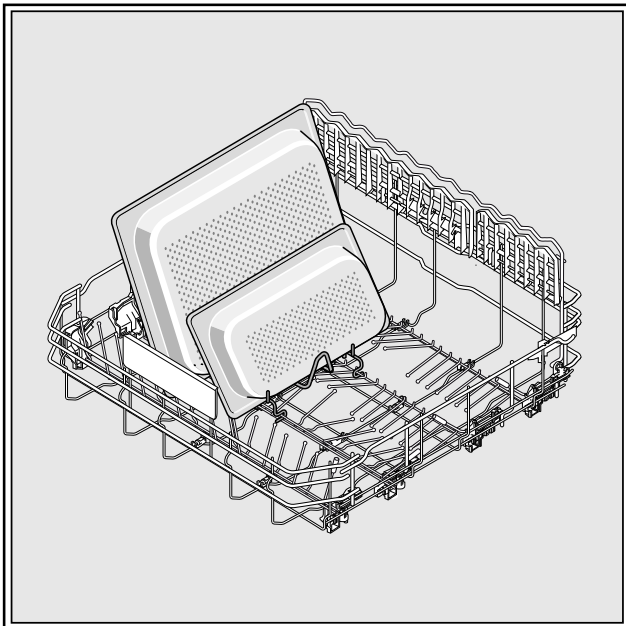

* a seconda della variante di dotazione del vostra lavastoviglie

Svuotare

Per evitare che dal cesto superiore cadano gocce sulle stoviglie nel cesto inferiore, si consiglia di vuotare l'apparecchio iniziando da sotto e procedendo verso sopra.

Consiglio: Le stoviglie molto calde sono sensibili agli urti! Alla fine del programma lasciarle perciò raffreddare nella lavastoviglie a temperatura sufficiente per toccarle senza scottarsi.

Avvertenza: Alla fine del programma nell'interno dell'apparecchio si possono notare ancora gocce d'acqua. Questo non ha alcuna influenza sull'asciugatura delle stoviglie.

Regolare l'altezza del cesto *

* a seconda della variante di dotazione del vostra lavastoviglie

Il cesto stoviglie superiore [22] può essere regolato in altezza secondo la necessità, per creare nel cesto superiore o inferiore più spazio per stoviglie più alte.

Altezza apparecchio 81,5 cm

Con cestello posate	Cesto superiore	Cesto inferiore
Livello 1 max. ø	22 cm	31 cm
Livello 2 max. ø	24,5 cm	27,5 cm
Livello 3 max. ø	27 cm	25 cm

Con cassetto posate	Cesto superiore	Cesto inferiore
Livello 1 max. ø	16 cm	31 cm
Livello 2 max. ø	18,5 cm	27,5 cm
Livello 3 max. ø	21 cm	25 cm

Altezza apparecchio 86,5 cm

Con cestello posate	Cesto superiore	Cesto inferiore
Livello 1 max. ø	24 cm	34 cm
Livello 2 max. ø	26,5 cm	30,5 cm
Livello 3 max. ø	29 cm	28 cm

Con cassetto posate	Cesto superiore	Cesto inferiore
Livello 1 max. ø	18 cm	34 cm
Livello 2 max. ø	20,5 cm	30,5 cm
Livello 3 max. ø	23 cm	28 cm

Sistemare i piatti grandi fino a un diametro di 31/34* cm nel cesto stoviglie inferiore [29], come illustrato.

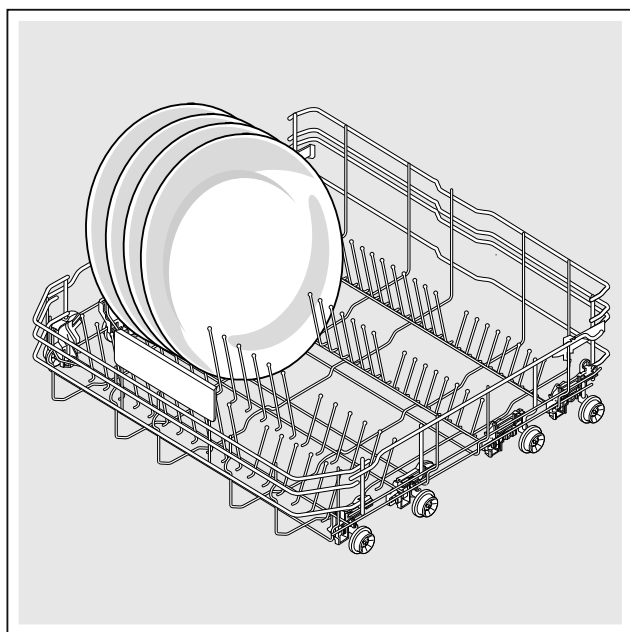

* a seconda della variante di dotazione del vostra lavastoviglie

Cesto superiore con leve laterali

1. Estrarre il cesto stoviglie superiore [22].
 2. Trattenere il cesto stoviglie lateralmente sul bordo superiore.
- Si impedisce così l'improvvisa caduta in basso nel movimento seguente.
3. **Abbassare** il cesto stoviglie superiore; premere verso l'interno le due leve a sinistra e a destra sul lato esterno del cesto. Il cesto stoviglie superiore si abbassa.

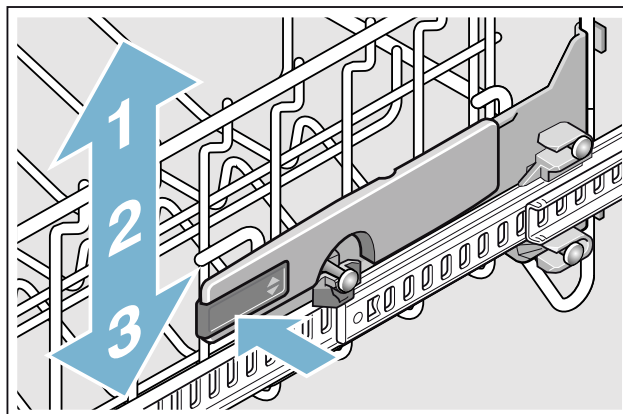

4. **Sollevere** il cesto stoviglie superiore; afferrare il cesto stoviglie superiore sul bordo superiore e sollevarlo.
5. Accertarsi che il cesto stoviglie superiore sia alla stessa altezza su entrambi i lati.
6. Spingere il cesto stoviglie superiore nell'apparecchio.

Smontaggio/montaggio del cassetto posate

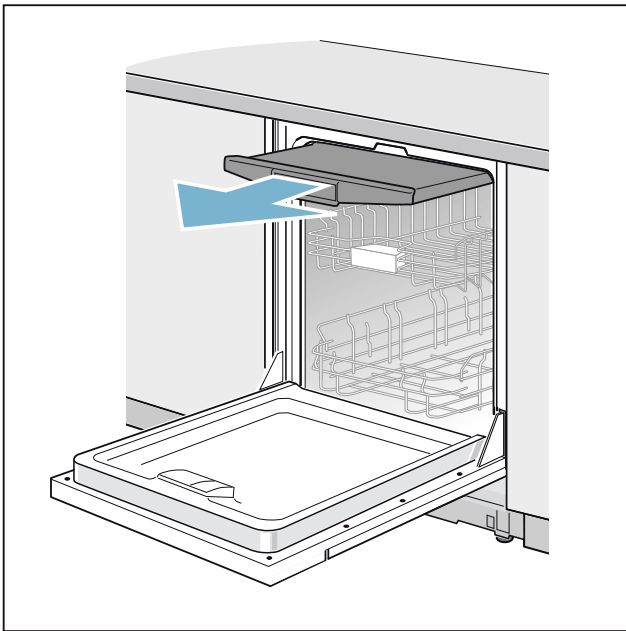

Smontaggio del cassetto posate [21]:

1. Estrarre completamente il cassetto posate (1).
2. Staccare avanti il cassetto posate dall'arresto (2).
3. Estrarre il cassetto posate in avanti e abbassarlo (3).

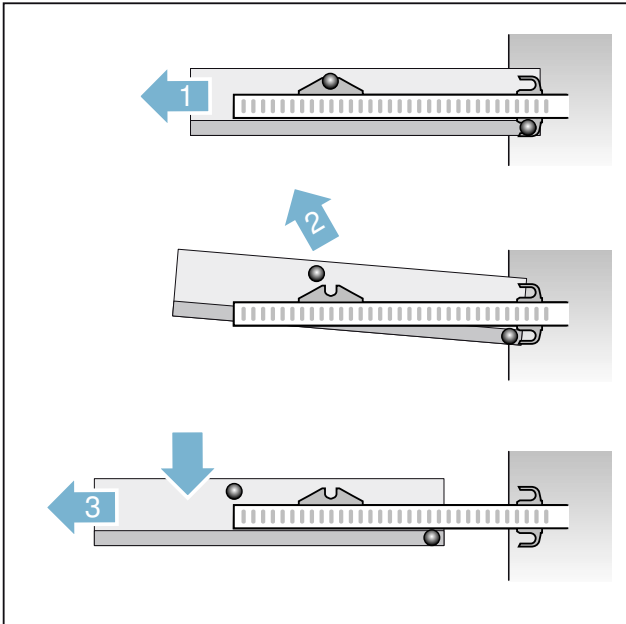

Montaggio del cassetto posate [21]:

1. Estrarre completamente le guide del cassetto posate (1).
2. Montare il cassetto posate (2). A tal fine tenere presente la posizione dei perni di arresto (come raffigurato nel passo di lavoro 2).
3. Sollevare leggermente il cassetto posate e introdurre i perni di arresto posteriori nei ganci di arresto inferiori sulle guide (3).
4. Abbassare il cassetto posate e spingere i perni di arresto anteriori negli arresti (4). Il cassetto posate si blocca con uno scatto percettibile.
5. Spingere il cassetto posate nell'apparecchio.

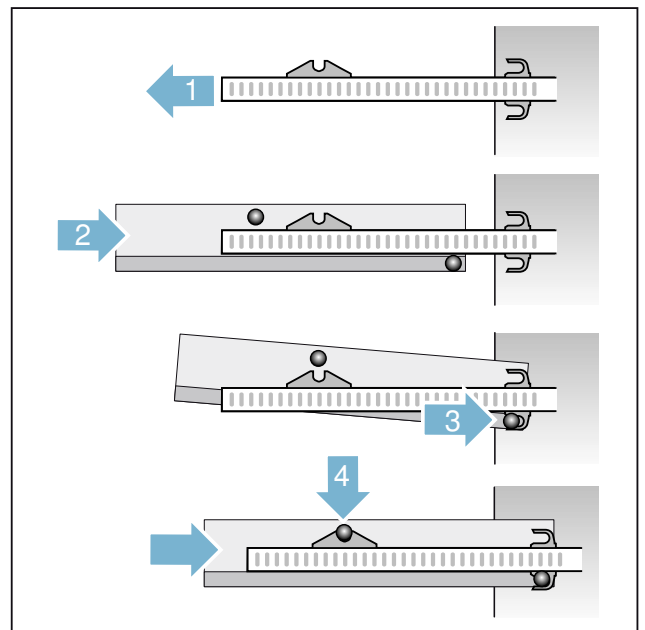

Smontaggio/montaggio del cesto stoviglie superiore

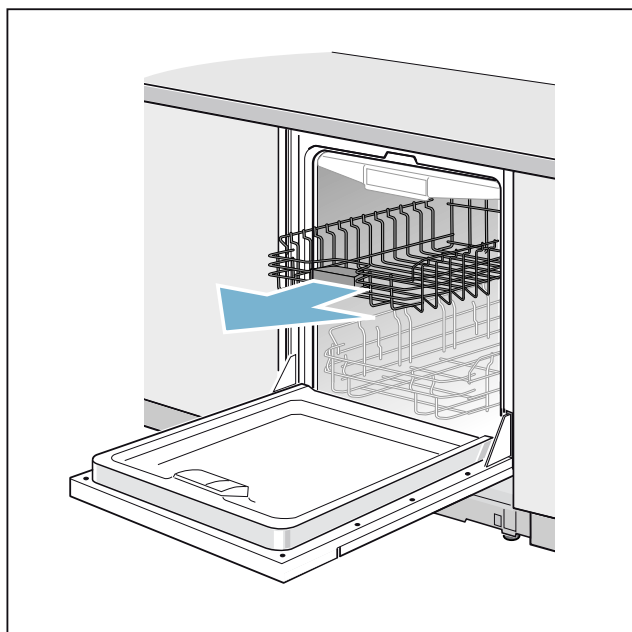

Smontaggio del cesto stoviglie superiore [22].

1. Estrarre completamente il cesto stoviglie superiore (1).
2. Staccare avanti il cesto stoviglie superiore dagli arresti (2).
3. Estrarre il cesto stoviglie superiore in avanti e abbassarlo (3).

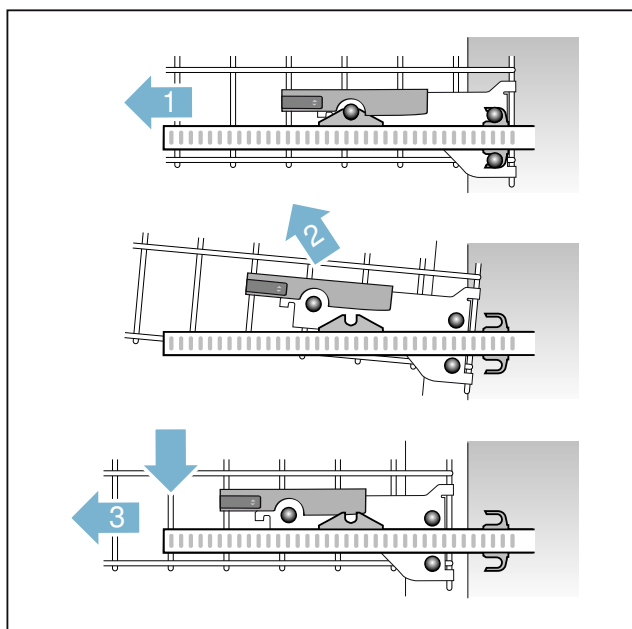

Smontaggio del cesto stoviglie superiore [22].

1. Estrarre completamente il cesto stoviglie superiore (1).
2. Staccare avanti il cesto stoviglie superiore dagli arresti (2).
3. Estrarre il cesto stoviglie superiore in avanti e abbassarlo (3).

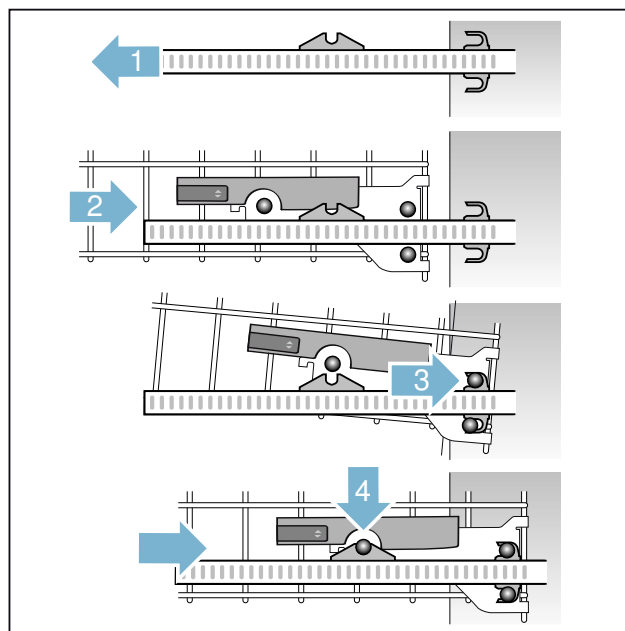

Smontaggio/montaggio del cesto stoviglie inferiore

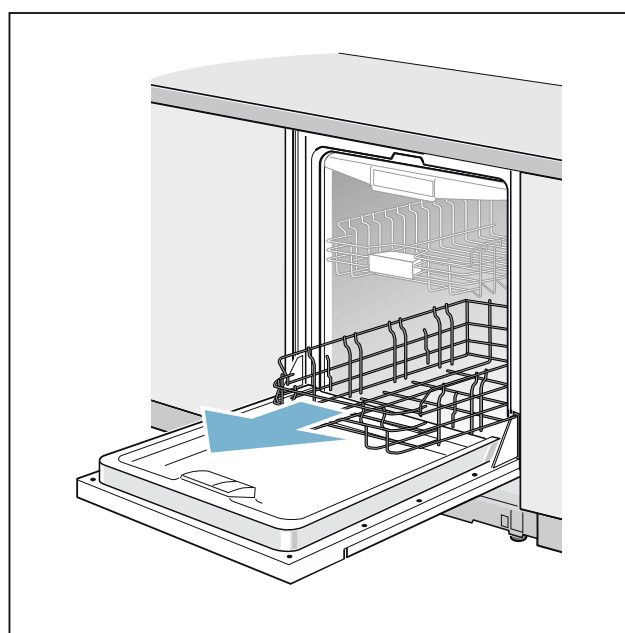

Smontaggio del cesto stoviglie inferiore [29].

1. Estrarre completamente il cesto stoviglie inferiore (1).
2. Staccare il cesto stoviglie inferiore prima dai supporti anteriori e poi dai supporti posteriori (2).

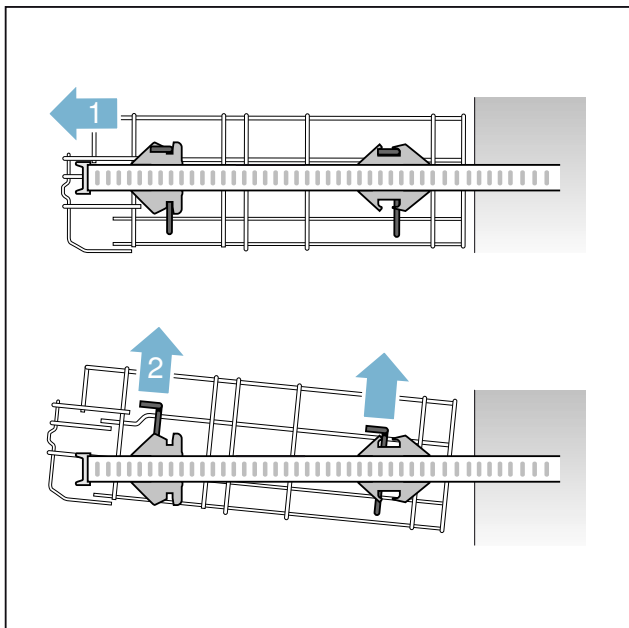
**Montaggio del cesto stoviglie inferiore** [29]:

1. Estrarre completamente le guide del cesto stoviglie inferiore (1).
2. Inserire il cesto stoviglie inferiore nei supporti posteriori (2).
3. Abbassare avanti il cesto stoviglie inferiore e deporlo nei supporti anteriori (3).
4. Spingere il cesto stoviglie inferiore nell'apparecchio.

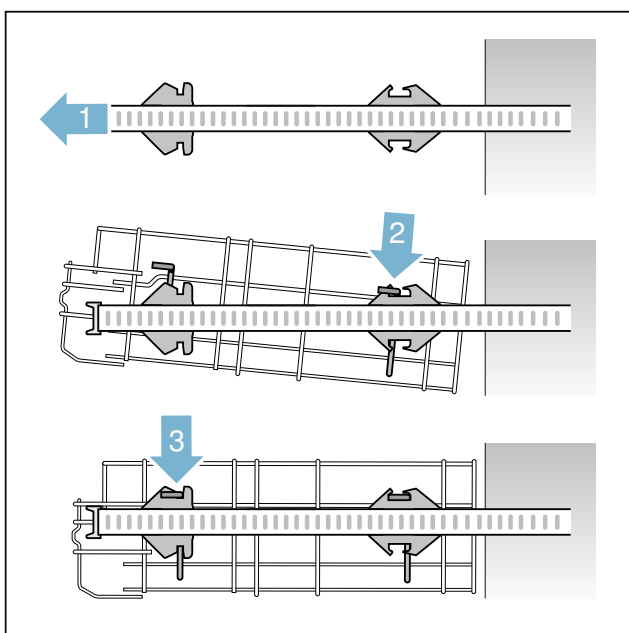
**Detersivo**

Si possono impiegare detersivi in compresse ed anche in polvere o liquidi per lavastoviglie, tuttavia non usare mai detersivi per il lavaggio a mano. A seconda del grado di sporco, il dosaggio può essere adattato al singolo caso con un detersivo in polvere o liquido. Le compresse contengono una quantità sufficiente di sostanze attive per tutti i compiti di pulizia. Per gli efficienti detersivi moderni viene utilizzata prevalentemente una preparazione debolmente alcalinica con enzimi. Gli enzimi scompongono l'amido e sciolgono le proteine. Per rimuovere macchie colorate (ad es. tè, ketchup) si usano per lo più candeggianti a base di ossigeno.

Avvertenza: Per un buon risultato di lavaggio osservare assolutamente le istruzioni sulle confezioni del detersivi!

In caso di ulteriori domande consigliamo di rivolgersi agli uffici di consulenza dei produttori di detersivi.

⚠️ Avviso – Pericolo di lesioni e di danni materiali in caso d'inosservanza delle avvertenze di sicurezza dei prodotti detersivi e brillantanti!

Osservare sempre le istruzioni di sicurezza dei prodotti detersivi e dei prodotti brillantanti.

Introdurre il detersivo

1. Se il contenitore detersivo **31** fosse ancora chiuso, per aprirlo azionare il dispositivo di chiusura **32**.
2. Introdurre il detersivo nel contenitore detersivo asciutto **31** (mettere le compresse di traverso, non di taglio).
3. Dosaggio: vedi le istruzioni del produttore sulla confezione. Utilizzare la regolazione di dosaggio del contenitore detersivo.

Solitamente per uno sporco normale bastano 20 ml–25 ml. Se si impiegano compresse, basta una compressa.

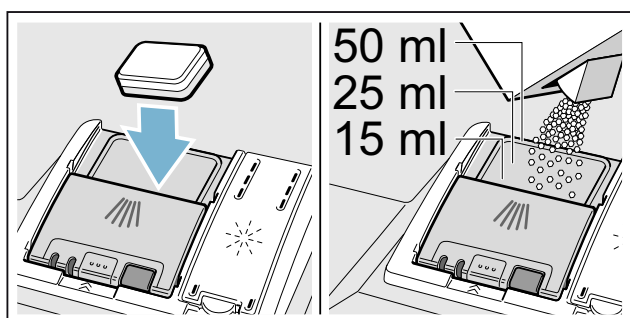

4. Chiudere il coperchio del contenitore detersivo. Il coperchio si chiude con uno scatto percettibile.

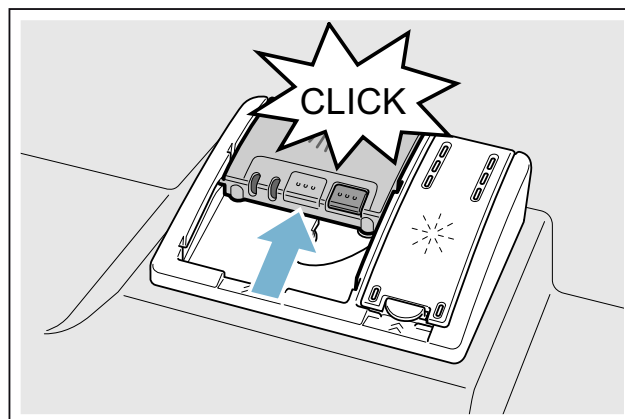

Il contenitore detersivo si apre automaticamente in funzione del programma, al momento opportuno. Il detersivo in polvere o liquido si distribuisce nell'apparecchio e si diluisce, la compressa cade nella vaschetta di raccolta compressa e qui si scioglie in modo dosato.

Consiglio: Se le stoviglie sono poco sporche, di solito è sufficiente una quantità di detersivo un poco minore di quella indicata.

Idonei prodotti per la pulizia e la cura possono essere acquistati online tramite la nostra pagina Internet o tramite il servizio assistenza clienti (vedi a tergo).

Detersivi combinati

Oltre ai detersivi tradizionali (solo lavaggio) è ora in vendita una serie di prodotti con funzioni supplementari. Questi prodotti contengono spesso, oltre al detersivo, anche brillantante e prodotti sostitutivi del sale (3in1) e, a seconda della combinazione, anche componenti supplementari (4in1, 5in1 ecc.), come ad es. protettore per cristallo o lucidante per acciaio inox. I detersivi combinati funzionano solo fino ad un certo grado di durezza (di solito 21° dH). Oltre questo limite è necessario aggiungere sale e brillantante.

Non appena vengono utilizzati detersivi combinati, il programma di lavaggio si adegua automaticamente, in modo da raggiungere sempre il migliore risultato di lavaggio e di asciugatura possibile.





Avvertenze

- Se dopo l'avvio del programma si vogliono aggiungere altre stoviglie, **non** usare la vaschetta di raccolta compressa [24] come maniglia per il cesto superiore. In essa potrebbe già essere caduta la pastiglia e potreste toccare la pastiglia parzialmente sciolta.
- **Non mettere** oggetti piccoli da lavare nella vaschetta di raccolta compressa [24]; essi impediscono il regolare scioglimento della compressa.
- Ottimi risultati di lavaggio e di asciugatura si raggiungono utilizzando detersivi semplici con impiego separato di sale e brillantante.
- In caso di programmi brevi, a causa del diverso comportamento di scioglimento, le pastiglie possono eventualmente non sviluppare a pieno l'effetto di lavaggio e possono restare anche residui di detersivo non sciolti. I detersivi in polvere sono più indicati per questi programmi.
- Nel programma «Intensivo» (per alcuni modelli) è sufficiente il dosaggio di un TAB. Nell'impiego di detersivo in polvere si può versare aggiuntivamente un poco di detersivo sulla porta nell'interno dell'apparecchio.
- Quando s'impiegano prodotti combinati, il programma di lavaggio si svolge regolarmente anche se la spia mancanza brillantante e/o spia mancanza sale sono accese.
- In caso d'impiego di detersivi con involucro protettivo solubile in acqua: toccare l'involucro solo con le mani asciutte e introdurre il detersivo solo nel contenitore detersivo completamente asciutto, altrimenti può incollarsi.
- Se si cambia da detersivo combinato a detersivo semplice, attenzione a regolare al valore corretto l'impianto addolcitore e la quantità di brillantante.
- Detersivi biologici ed ecologici: i detersivi con il contrassegno «Bio» oppure «Eco» di regola utilizzano (per motivi di tutela dell'ambiente) piccole quantità di sostanze attive oppure rinunciano completamente a determinate sostanze. L'effetto di lavaggio di simili prodotti talvolta può essere limitato.

Panoramica dei programmi

In questo prospetto è riprodotto il maggior numero di programmi possibile. I corrispondenti programmi del proprio apparecchio e le loro disposizione risultano dal pannello comandi dell'apparecchio.

Tipo di stoviglie	Tipo di sporco	Programma	Funzioni supplementari possibili	Svolgimento del programma
Pentole, padelle, stoviglie resistenti e posate	Residui di alimenti incrostati, bruciati o essiccati, contenenti amido o proteine	 Auto 65° - 75°	Tutte	Programma con sensore: si ottimizza in base al grado di sporco per mezzo di un sistema a sensori.
Stoviglie miste e posate	Comuni residui di alimenti leggermente essiccati	 /  Auto 45° - 65°	Tutte	Programma con sensore: si ottimizza in base al grado di sporco per mezzo di un sistema a sensori.
Stoviglie miste e posate	Comuni residui di alimenti leggermente essiccati	 / eco Eco 50°	Tutte	Programma più economico: Prelavaggio Lavaggio 50° Risciacquo intermedio Risciacquo 66° Asciugatura Asciugatura Eco; la porta si apre automaticamente.
Stoviglie delicate, posate, oggetti di plastica e bicchieri sensibili alla temperatura	Residui di alimenti freschi poco incrostati	 /  Auto 35° - 45°	Intensivo Power Mezzo carico Asciugatura extra Risparmio energetico Vacanza	Programma con sensore: si ottimizza in base al grado di sporco per mezzo di un sistema a sensori.
Stoviglie miste e posate	Comuni residui di alimenti leggermente essiccati	 / Silence Silenzioso 50°	Intensivo Mezzo carico Igiene Asciugatura extra Vacanza	Programma silenzioso: Prelavaggio Lavaggio 50° Risciacquo intermedio Risciacquo 63° Asciugatura
Stoviglie delicate, posate, oggetti di plastica e bicchieri sensibili alla temperatura	Residui di alimenti freschi poco incrostati	 /  Bicchieri 40°	Intensivo Power Mezzo carico Asciugatura extra Vacanza	Particolarmente delicato: Prelavaggio Lavaggio 40° Risciacquo intermedio Risciacquo 60° Asciugatura
Stoviglie miste e posate	Comuni residui di alimenti leggermente essiccati	1h 65°	Asciugatura extra Vacanza	Programma breve: Lavaggio 65° Risciacquo intermedio Risciacquo 70° Asciugatura

Tipo di stoviglie	Tipo di sporco	Programma	Funzioni supplementari possibili	Svolgimento del programma
Stoviglie delicate, posate, oggetti di plastica e bicchieri sensibili alla temperatura	Residui di alimenti freschi poco incrostati	 /  Rapido 45°	Asciugatura extra Vacanza	Programma breve: Lavaggio 45° Risciacquo intermedio Risciacquo 55°
Tutti i tipi di stoviglie	Risciacquo a freddo, lavaggio intermedio	 /  Prelavaggio	Vacanza	Risciacquo a freddo Prelavaggio
-	-	 / Easy Clean Manutenzione apparecchio	Vacanza	Manutenzione apparecchio 70°

Selezione programma

A seconda del tipo di stoviglie e del tipo di sporco, può essere scelto un programma adatto.

Avviso per gli istituti di test

Istituti di prova ricevono indicazioni per prove comparative (ad es. secondo EN60436).

Si tratta in questo caso di condizioni per l'esecuzione del test, non dei risultati o dei valori di consumo.

Richiesta via E-mail a:

dishwasher@test-appliances.com

Sono necessari la sigla del prodotto (E-Nr.) e la data di produzione (FD) riportate sulla targhetta porta-dati 33 sulla porta dell'apparecchio.

Funzioni supplementari

* A seconda della variante di dotazione della propria lavastoviglie, possono essere selezionate diverse funzioni supplementari .

>>Power *

Con la funzione «Power» si può abbreviare il tempo di esecuzione dal 20% al 66% circa in base al programma di lavaggio selezionato. Per raggiungere i migliori risultati di lavaggio ed asciugatura con un tempo di esecuzione abbreviato, aumenta il consumo di acqua e di energia.

Mezzo carico *

Se vi sono solo poche stoviglie da lavare (per es. bicchieri, tazze, piatti), si può aggiungere il «Mezzo carico». Con questo si risparmiano acqua, energia e tempo. Per il lavaggio introdurre nel contenitore del detersivo un po' meno detersivo di quello consigliato per un carico completo della macchina.

Igiene *

Durante il processo di lavaggio viene aumentata la temperatura. Si ottiene così un'igiene maggiore. Questa funzione supplementare è ideale ad es. per lavare taglieri o biberon.

Intensivo *

Perfetta per il carico misto. Pentole e tegami più sporchi si possono lavare nel cesto inferiore insieme a stoviglie con sporco normale nel cesto superiore. La pressione di spruzzo nel cesto inferiore viene rafforzata, la temperatura di lavaggio un poco aumentata.

+ Asciugatura extra *

Una temperatura più alta durante il risciacquo finale ed una fase di asciugatura prolungata permettono la migliore asciugatura anche di pezzi in materiale sintetico. Il consumo di energia è leggermente maggiore.

Risparmio energetico (Energy Save) *

Con la funzione «Risparmio energetico» si può ridurre il consumo di acqua ed energia. Per risultati di lavaggio ed asciugatura ottimali, il tempo del ciclo viene prolungato.

Vacanza *

Per evitare la formazione di odori e di umidità nella lavastoviglie durante i periodi di inutilizzo, selezionare la funzione "Vacanza". Con la funzione "Vacanza", dopo 120 minuti alla fine del programma la lavastoviglie apre automaticamente la porta. Poco poco l'apertura automatica della porta, la lavastoviglie si spegne completamente. La funzione "Vacanza" può essere selezionata con altre funzioni supplementari.

Avvertenze

- Con l'impostazione Asciugatura Eco attivata, alla fine del programma la lavastoviglie apre la porta. Dopo 120 minuti la lavastoviglie si spegne completamente.
- Tenere presente che in caso di assenza di più settimane si deve chiudere il rubinetto dell'acqua (vedere le condizioni di garanzia di Aqua Stop sul retro).

Utilizzare l'apparecchio





Dati dei programmi

I dati dei programmi (valori di consumo) si trovano nella guida rapida. Essi si riferiscono a condizioni normali ed al valore di regolazione di durezza dell'acqua °dH 13 - 16 media. Vari fattori d'influenza, come ad es. la temperatura dell'acqua o la pressione nella conduttura possono causare differenze.

Cambiare le regolazioni

Per facilitare il compito, la lavastoviglie è preventivamente regolata con determinate impostazioni. Questa impostazione di fabbrica può essere cambiata.







Come cambiare l'impostazione:

1. Aprire la porta.
2. Inserire l'interruttore ACCESO/SPENTO .
3. Premere il pulsante Info   per 3 secondi, finché nella finestra display in alto  non viene visualizzato il testo seguente:



Sfogliare con < >

Regolare con - +

Abbandonare con Setup 3 sec.

4. Premere ripetutamente il pulsante   finché nella finestra display in alto  non viene visualizzata la regolazione desiderata.
5. Eseguire la regolazione con i pulsanti di regolazione + .
6. Tenere premuto il pulsante Info   per 3 secondi.

Il valore impostato è memorizzato nell'apparecchio.

Consiglio: Per cambiare diverse regolazioni, eseguire prima tutte le modifiche consecutivamente. Premere poi il pulsante Info   per 3 secondi. Con questo tutti i valori di regolazione sono memorizzati nell'apparecchio.

Aqua sensor *

* a seconda della variante di dotazione del vostra lavastoviglie

L'Aqua-Sensor è un dispositivo di misurazione ottico (fotocellula), con il quale si misura la torbidità dell'acqua di lavaggio.

L'impiego dell'acquasensor avviene specificamente per il programma. Se il sensore dell'acqua (Aqua sensor) è attivo, nel seguente bagno di risciacquo può essere ripresa acqua di risciacquo «pulita» riducendo così il consumo di acqua di 3–6 litri. Se l'acqua è più sporca essa viene scaricata e sostituita con acqua pulita. Nei programmi automatici la temperatura ed il tempo ciclo vengono inoltre adattati al grado di sporco.

Indicazione dell'ora

Il tempo ciclo nel corso del programma è determinato dalla temperatura dell'acqua, dalla quantità di stoviglie e dal grado di sporco e può variare (in funzione del programma selezionato). L'indicazione del tempo può essere variata come indicazione dell'orario oppure di ore/minuti, in modo che il tempo residuo fino alla fine del programma di lavaggio appaia nella finestra display «Fine alle» (ad esempio ore 15:20) oppure «Fine fra» (ad esempio ore 3:25).

Impostazione sensore

Nei programmi automatici lo svolgimento del programma viene ottimizzato per mezzo di sensori. I sensori adattano la forza dei programmi automatici in funzione della quantità di sporco e del tipo di sporco. La sensibilità dei sensori può essere regolata su 3 livelli.

Standard: Questa regolazione è ottimale per il carico misto ed elevate quantità di sporco, ma nel contempo fa risparmiare energia e acqua.

Sensibile: Questa impostazione adatta la forza del programma fin da piccole quantità di sporco, per un'efficace eliminazione di residui di cibo. Il consumo energetico e il consumo di acqua vengono adeguati conformemente.

Molto sensibile: Con questa regolazione si adatta la forza del programma a condizioni d'utilizzo gravose, come ad esempio residui di cibo notevolmente essiccati. Questa impostazione è consigliata anche in caso di utilizzo di detersivo biologico o detersivo ecologico con limitate quantità di sostanze attive. Il consumo energetico e il consumo di acqua vengono adeguati conformemente.

Asciugatura extra

Nel ciclo finale di risciacquo la temperatura viene aumentata e si raggiunge così un migliore risultato d'asciugatura. Ciò può causare un piccolo prolungamento del programma. (Attenzione alle stoviglie delicate!) È possibile attivare o disattivare la funzione asciugatura extra.

Avvertenza: Quando la funzione asciugatura extra è attivata l'asciugatura Eco è disattivata.

Ecoprognosi

Quando l'ecoprognosi è attivata per breve tempo nella finestra display in alto 4 appare il consumo medio di acqua e di energia del programma selezionato.

Auto-spegnimento (Disinserzione automatica alla fine del programma)

Per risparmiare energia, la lavastoviglie viene spenta 1 min. al termine del programma. Questa impostazione può essere cambiata.

Le regolazioni possibili sono:

- **spento:** L'apparecchio non si spegne automaticamente.
- **Dopo un minuto:** L'apparecchio si spegne dopo 1 minuto.
- **Dopo due ore:** L'apparecchio si spegne dopo 2 ore.

Avvertenze

- Tenere presente che con le impostazioni "Dopo 1 minuto" e "Dopo 2 ore" l'illuminazione interna 20 viene spenta. Per attivare l'illuminazione interna, premere l'interruttore acceso/spento 1.
- Con l'impostazione "Dopo 1 minuto" e con la funzione supplementare "Vacanza" attivata, la lavastoviglie si spegne solo dopo 2 ore.

Illuminazione interna *

* a seconda della variante di dotazione della vostra lavastoviglie

L'illuminazione interna 20 può essere attivata oppure disattivata.

Avvertenze

- A seconda dell'impostazione della funzione di disattivazione automatica, l'illuminazione interna è attivata o disattivata.
- Tenere presente che quando è attiva, con la porta aperta l'illuminazione interna si spegne automaticamente dopo 1 ora.

Display frontale *

* a seconda della variante di dotazione del vostra lavastoviglie

La visualizzazione su display frontale 13 (informazione supplementari sul programma) può essere attivata o disattivata.

Proiezione tempo residuo (Indicazione ottica durante lo svolgimento del programma)

* a seconda della variante di dotazione del vostra lavastoviglie

Durante l'esecuzione del programma sul pavimento sotto la porta dell'apparecchio appare un segnale luminoso (informazioni supplementari sul programma). Il segnale non è visibile se lo zoccolo è tirato in avanti oppure in caso di installazione incassata sollevata con la fronte del mobile allineata a paro.

L'indicazione ottica può essere accesa o spenta.

Infolight *

* a seconda della variante di dotazione del vostra lavastoviglie

Durante lo svolgimento del programma, sul pavimento sotto la porta dell'apparecchio appare un punto luminoso. Aprire la porta dell'apparecchio solo quando il punto luminoso sul pavimento non è più visibile. Se la porta dell'apparecchio non è chiusa completamente il punto luminoso * lampeggia. Il punto luminoso non è visibile in caso di installazione incassata sollevata con la fronte del mobile che chiude a paro. Infolight può essere acceso o spento.

Cambiare il programma di avvio

L'impostazione «Programma di avvio» può essere cambiata.

Volume tono *

* a seconda della variante di dotazione del vostra lavastoviglie

Un segnale acustico indica la fine del programma. Questa regolazione può essere anche cambiata.

Avvertenza: Quando l'asciugatura Eco è attivata la fine del programma non viene segnalata acusticamente con un ronzio.

Volume tasti

Quando si utilizza la lavastoviglie, ad ogni pressione su un pulsante viene emesso un segnale acustico. Il volume del segnale può essere regolato. Se il volume di digitazione pulsanti crea disturbo, può essere disattivato.

Sicurezza bambini *

* a seconda della variante di dotazione del vostra lavastoviglie

La lavastoviglie è dotata di una sicurezza bambini elettronica. La sicurezza bambini protegge i bambini da potenziali pericoli derivanti dalla lavastoviglie.

La sicurezza bambini può essere attivata o disattivata. La sicurezza bambini attivata rende più difficile l'apertura della porta.

Asciugatura Eco

Se è stato selezionato il programma Eco 50°, alla fine del programma la porta si apre automaticamente. Con questo si ottiene un'asciugatura particolarmente economica. L'asciugatura Eco può essere attivata o disattivata.

Avvertenze

- L'asciugatura Eco è attivata solo in combinazione con il programma Eco 50°.
- L'asciugatura Eco è disattivata quando
 - l'asciugatura extra è attivata.
 - Il programma Eco 50° è stato selezionato in combinazione con una o più funzioni supplementari.
 - La sicurezza bambini elettronica * è inserita.

* a seconda della variante di dotazione del vostra lavastoviglie

Salve

All'accensione della lavastoviglie appare il logo della marca. Il logo della marca può essere deselezionato.

Impostazione di fabbrica

Tutte le regolazioni possono essere resettate all'impostazione di fabbrica.

Accendere l'apparecchio

1. Aprire completamente il rubinetto dell'acqua.
2. Aprire la porta.
3. Inserire l'interruttore ACCESO/SPENTO 1.

Per il funzionamento a basso impatto ambientale, ad ogni avvio dell'apparecchio è preimpostato il programma Eco 50°. Se non si preme un altro pulsante di programma 2, resta selezionato questo programma.

4. Premere il pulsante START 10.
5. Chiudere la porta.

Lo svolgimento del programma inizia.

Avvertenza:

Per motivi ecologici, Eco 50° è il programma predefinito ad ogni avvio dell'apparecchio. Sono così tutelate le risorse ambientali ed anche il vostro portafoglio.

Il programma Eco 50° è un programma ad impatto ambientale particolarmente basso. È il «programma standard» secondo il Regolamento UE 1016/2010, che rappresenta il ciclo di lavaggio standard per il lavaggio di stoviglie normalmente sporche ed il consumo di energia e di acqua combinato, per lavare nel modo più efficiente questo tipo di stoviglie.

Avvio fra ore

L'avvio del programma può essere ritardato fino a 24 ore. A seconda della regolazione dell'indicazione del tempo, la fine del programma viene visualizzata con «Fine fra» (ad esempio 3h 25m) oppure «Fine alle» (ad esempio ore 15:20).

1. Aprire la porta.
2. Inserire l'interruttore ACCESO/SPENTO 1.
3. Selezionare il programma 2
4. Premere il pulsante di preselezione dell'ora di avvio 8.
5. Premere ripetutamente il pulsante di regolazione + -, 7 finché non è indicata l'ora desiderata.
6. Premere il pulsante START 10, la preselezione dell'ora di avvio è attivata.
7. Per cancellare la preselezione dell'ora di avvio premere il pulsante START 10 per ca. 3 secondi.
La preselezione dell'ora di avvio è stata annullata.
8. Chiudere la porta.

Fine del programma

* Il programma è terminato quando nella finestra display in alto 4 e nel display frontale * 13 appare «Pronta».

* La fine del programma è visualizzata sul pavimento – se il segnale luminoso è attivato e visibile.

* a seconda della variante di dotazione del vostra lavastoviglie

Disattivare l'apparecchio

Poco dopo la fine del programma:

1. Aprire la porta.
2. Disinserire l'interruttore ACCESO/SPENTO
3. Chiudere il rubinetto dell'acqua (non necessario con l'Aqua-Stop).
4. Lasciare raffreddare e poi togliere le stoviglie.

Avviso per la funzione asciugatura Eco:

Quando l'asciugatura Eco è attivata, nel programma Eco 50° alla fine del programma la porta si apre automaticamente. Si ottiene con ciò l'asciugatura migliore possibile. In tal caso possono fuoriuscire piccole quantità di vapore. **Se si installa l'apparecchio sotto un piano di lavoro, montare la protezione antivapore fornita a corredo *** (seguire le istruzioni del manuale di montaggio). La protezione antivapore protegge i mobili componibili e piani di lavoro delicati da danni causati dal vapore acqueo. **Negli altri programmi, alla fine del programma lasciare raffreddare ancora un poco l'apparecchio prima di aprirlo.**

* a seconda della variante di dotazione del vostra lavastoviglie

Interruzione del programma

Attenzione!

A causa dell'espansione (eccesso di pressione) la porta dell'apparecchio può aprirsi di scatto e/o può fuoriuscire acqua! Se la porta dell'apparecchio è stata aperta in presenza di allacciamento all'acqua calda oppure a macchina molto calda, prima socchiudere sempre la porta per qualche minuto, poi chiuderla.

1. Aprire la porta.
2. Disinserire l'interruttore ACCESO/SPENTO .

Le spie luminose si spengono. Il programma resta memorizzato.

3. Per proseguire il programma inserire di nuovo l'interruttore ACCESO/SPENTO .
4. Chiudere la porta.

Interruzione del programma (Reset)

1. Aprire la porta.
2. Premere il pulsante START per ca. 3 sec.
La finestra display in alto e il display frontale * indicano: Il programma è stato interrotto.
3. Chiudere la porta.
Lo svolgimento del programma dura ca. 1 min. La finestra display in alto indica; Pronta.
4. Aprire la porta.
5. Disinserire l'interruttore ACCESO/SPENTO .
6. Chiudere la porta.

* a seconda della variante di dotazione del vostra lavastoviglie

Cambio di programma

Dopo avere premuto il pulsante START non è più possibile cambiare un programma. Un programma può essere cambiato solo con il programma 'Terminare' (Reset).

Pulizia e manutenzione

Il controllo e la manutenzione regolari alla propria lavastoviglie contribuiscono a prevenire guasti. Questo fa evitare tempo e contrarietà.

Stato generale della lavastoviglie

* L'interno della lavastoviglie è perlopiù autopulente. Per rimuovere i depositi, a determinati intervalli la lavastoviglie modifica automaticamente lo svolgimento del programma (ad esempio aumentando la temperatura di lavaggio). Per questo motivo i valori di consumo aumentano in questa fase.

* a seconda della variante di dotazione della vostra lavastoviglie

Se ciononostante sono presenti depositi all'interno della lavastoviglie, rimuoverli procedendo come indicato di seguito:

1. Riempire di detersivo l'apposito contenitore 31.
2. Selezionare il programma con la massima temperatura.
3. Avviare il programma senza stoviglie.

 Avviso – Pericolo per la salute legato ai detersivi contenenti cloro!

Utilizzare sempre detersivi senza cloro.

Avvertenze

- Per la pulizia dell'apparecchio utilizzare solo detersivi/detergenti per macchine idonei per lavastoviglie.
- Pulire regolarmente le guarnizioni della porta con un panno umido e un poco di detersivo per stoviglie. per garantirne la pulizia e l'igiene.
- In caso di inutilizzo prolungato della lavastoviglie, lasciare la porta leggermente aperta. per evitare la formazione di odori sgradevoli.
- Non pulire mai la lavastoviglie con il vapore. Il produttore non risponde di eventuali danni conseguenti.
- Pulire regolarmente la parte frontale della lavastoviglie e il pannello comandi con un panno umido e un poco di detersivo per stoviglie.
- Evitare l'uso di spugne ruvide e detersivi abrasivi, che possono graffiare la superficie.
- Per le lavastoviglie con parte anteriore in acciaio inossidabile, evitare di utilizzare spugne oppure lavarle a fondo più volte prima di utilizzarle la prima volta. In questo modo si previene la corrosione.

Manutenzione apparecchio *

Il programma di manutenzione dell'apparecchio, abbinato a un comune detergente per macchine, serve per la manutenzione della lavastoviglie. Il grasso, il calcare e altri depositi possono provocare danni alla lavastoviglie. Per evitare malfunzionamenti e ridurre la formazione di odori, consigliamo di lavare la lavastoviglie a intervalli regolari.

*Non appena la spia di manutenzione apparecchio si accende nel pannello comandi oppure sul display frontale viene visualizzata la relativa indicazione, eseguire la funzione di manutenzione apparecchio **senza stoviglie**. Dopo aver eseguito la manutenzione apparecchio, la spia nel pannello comandi si spegne.



Se la propria lavastoviglie non è dotata di nessuna funzione che ricordi di eseguire la manutenzione apparecchio, seguire le istruzioni per l'uso del detergente per macchine.

Avvertenze

- Rimuovere il grosso dello sporco dall'interno dell'apparecchio con un panno umido.
- Eseguire il programma usando un detergente per macchine, senza stoviglie.
- Utilizzare un detergente per macchine apposito e non inserire detersivo.
- Osservare le avvertenze di sicurezza e le istruzioni per l'uso riportate sulla confezione del detergente per macchine.
- *Dopo tre cicli di lavaggio la spia nel pannello comandi si spegne automaticamente, anche se non è stata eseguita la manutenzione apparecchio.

* a seconda della variante di dotazione del vostra lavastoviglie

Sale speciale e brillantante

Introdurre sale e/o brillantante non appena le spie di esaurimento nel pannello comandi  e  si accendono o nel display frontale*  appare la relativa esortazione.

* a seconda della variante di dotazione del vostra lavastoviglie

Filtri

I filtri  impediscono alle impurità grosse presenti nell'acqua di lavaggio di raggiungere la pompa. Queste impurità talvolta possono otturare i filtri.

Il sistema del filtro è costituito da

- un filtro grosso
 - un filtro piano
 - un microfiltro grosso
1. Dopo ogni lavaggio, controllare la presenza di residui nei filtri.
 2. Svitare il cilindro del filtro come nella figura ed estrarre il sistema filtro.

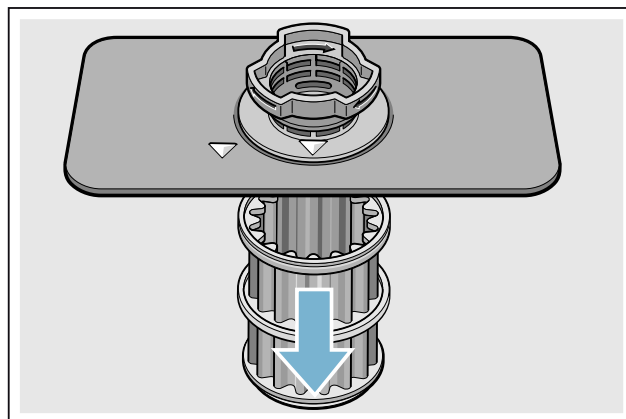
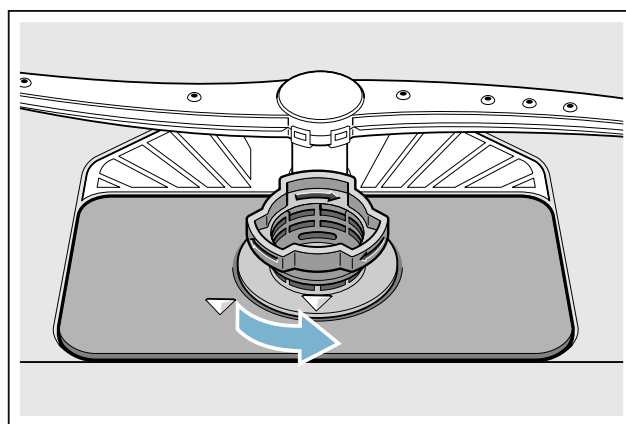

3. Rimuovere eventuali residui e lavare i filtri sotto acqua corrente.
4. Rimontare il sistema filtro nell'ordine inverso e prestare attenzione che le frecce di riferimento dopo la chiusura siano sovrapposte.

Bracci di lavaggio

Calcicare ed impurità dell'acqua di lavaggio possono bloccare ugelli e supporti dei bracci di lavaggio [23] e [25].

1. Controllare eventuali otturazioni degli ugelli di uscita dei bracci di lavaggio.
2. Svitare il braccio di lavaggio superiore [23] (1) e staccarlo tirando in basso (2).
3. Estrarre verso l'alto il braccio di lavaggio inferiore [25].

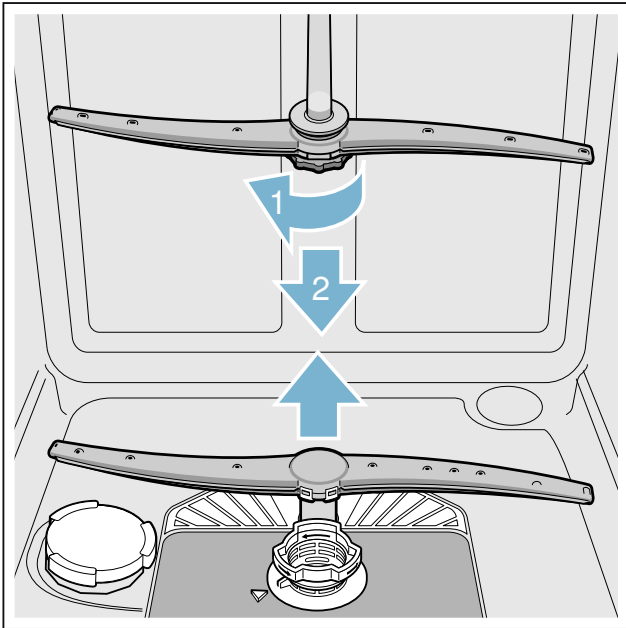

4. Lavare i bracci di lavaggio sotto acqua corrente.
5. Innestare o avvitare i bracci di lavaggio.

Malfunzionamento, che fare?

Secondo l'esperienza molti guasti, che si verificano nella vita quotidiana, possono essere eliminati da voi stessi. Con ciò si risparmiano naturalmente spese e si assicura rapidamente la disponibilità dell'apparecchio. Nella seguente rassegna trovate le possibili cause dei difetti di funzionamento ed utili indicazioni per la loro eliminazione.

Avvertenza: Se durante il lavaggio delle stoviglie l'apparecchio per motivi inspiegabili si ferma o non si avvia, eseguire innanzi tutto la funzione d'interruzione programma (Reset).

⚠ Avviso – Dalle riparazioni non appropriate o dall'uso di ricambi non originali possono derivare considerevoli danni e pericoli per l'utilizzatore!

Fare eseguire le riparazioni sempre da tecnici specializzati. Se è necessaria la sostituzione di un componente, utilizzare sempre ricambi originali.

Messaggio di guasto

Alcuni guasti sono indicati nella finestra display [4] e nel display frontale * [13] con la proposta di possibili soluzioni (ad es. Filtri sporchi (E22) --> Pulire filtri)

* a seconda della variante di dotazione del vostra lavastoviglie

Pompa di scarico acqua

Residui di cibo grossi o corpi estranei non trattenuti dai filtri, possono bloccare la pompa di scarico dell'acqua. L'acqua di lavaggio si ferma allora sul filtro.

Avviso – Pericolo di taglio!

Oggetti taglienti e appuntiti o frammenti di vetro possono bloccare la pompa di scarico acqua. Rimuovere sempre con precauzione i corpi estranei.

Pulire così la pompa di scarico acqua:

1. Staccare la lavastoviglie dalla rete elettrica.
2. Estrarre il cestello superiore [22] ed inferiore [29].
3. Smontare i filtri [27].
4. togliere l'acqua, eventualmente usare una spugna.
5. Servendosi di un cucchiaio, sollevare il coperchio della pompa (come nella figura). Afferrare sulla nervatura il coperchio della pompa e sollevarlo in senso obliquo verso l'interno (1). Rimuovere completamente il coperchio.

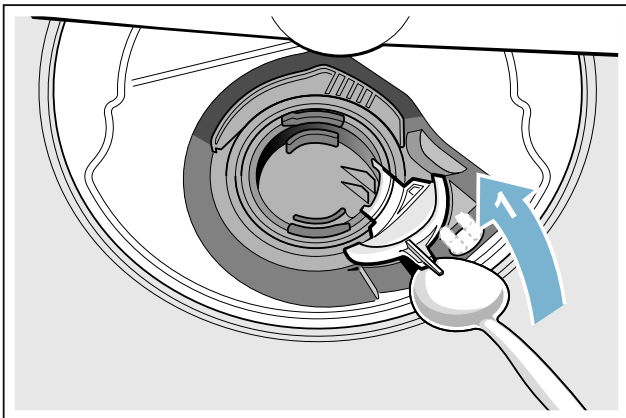

6. Verificare l'eventuale presenza di corpi estranei sulla ruota a pale e, se presenti, rimuoverli.
7. Rimettere il coperchio della pompa nella posizione iniziale (2), e premerlo in basso per arrestarlo (3).

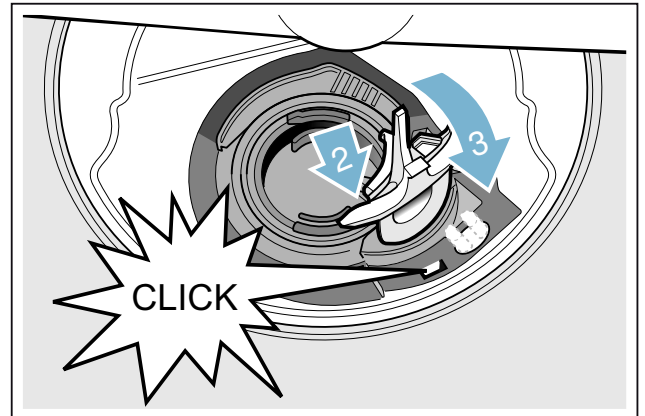

8. Montare i filtri.
9. Inserire di nuovo i cestelli.

Tabella dei guasti

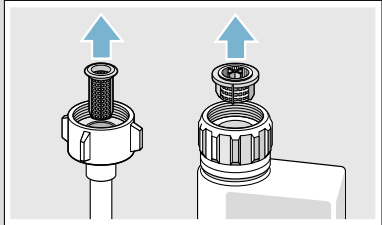
Guasto	Causa	Rimedio
Appare il codice di errore E:18 .	Tubo di alimentazione acqua piegato.	Stendere il tubo d'alimentazione senza pieghe.
	Rubinetti dell'acqua chiusi.	Aprire i rubinetti dell'acqua.
	Rubinetti dell'acqua bloccati o incrostati.	Aprire i rubinetti dell'acqua. Con i rubinetti aperti la portata deve essere minima 10 l/min.
	Filtro nell'alimentazione acqua otturato.	Spegnere l'apparecchio ed estrarre la spina di alimentazione. Chiudere il rubinetto dell'acqua. Svitare il raccordo dell'acqua.
		 <p>Pulire il filtro nel tubo flessibile di alimentazione. Avvitare di nuovo il raccordo dell'acqua. Controllare la tenuta. Ripristinare l'alimentazione elettrica. Accendere l'apparecchio.</p>
Appare il codice di errore E:07 .	Apertura di aspirazione (sul lato destro interno dell'apparecchio) ostruita da stoviglie.	Sistemare le stoviglie in modo da non ostruire l'apertura di aspirazione.
Appare il codice di errore E:12 .	Elemento riscaldante incrostato di calcare o sporco.	Pulire l'apparecchio con un detergente per macchine o un decalcificante. Usare la lavastoviglie con l'impianto addolcitore e controllare la regolazione.
Appare il codice di errore E:14 .	Sistema anti-allagamento attivato.	Chiudere il rubinetto dell'acqua.
Appare il codice di errore E:15 .		Rivolgersi al servizio assistenza clienti e riferire il codice di errore.
Appare il codice di errore E:16 .	Ingresso acqua permanente.	
Appare il codice di errore E:22 .	Filtri [27] sporchi o otturati.	Pulire i filtri.
Appare il codice di errore E:24 .	Tubo di scarico piegato o otturato.	Stendere senza pieghe il tubo flessibile, rimuovere eventuali residui.
	Attacco al sifone ancora chiuso.	Controllare ed eventualmente aprire l'attacco al sifone.
	Coperchio della pompa di scarico allentato.	Chiudere correttamente il coperchio.
Appare il codice di errore E:25 .	La pompa di scarico dell'acqua è bloccata o il coperchio della pompa di scarico dell'acqua non è arrestato correttamente.	Pulire la pompa ed arrestare correttamente il coperchio.
Appare il codice di errore E:27 .	Tensione di rete troppo bassa.	Nessun difetto dell'apparecchio, fare controllare la tensione di rete e l'impianto elettrico.

* a seconda della variante di dotazione della vostra lavastoviglie

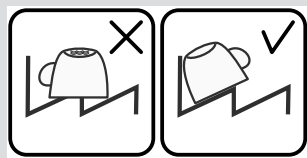
Guasto	Causa	Rimedio
Nel display appare un altro codice di errore. (E:01 a E:30)	Presumibilmente si è verificato un guasto tecnico.	Spegnere gli apparecchi con l'interruttore ACCESO/SPENTO [1]. Poco dopo riavviare l'apparecchio. Se il problema si ripresenta, chiudere il rubinetto dell'acqua, estrarre la spina di rete. Rivolgersi al servizio assistenza clienti e riferire il codice di errore.
La spia di mancanza sale [6] e/ o brillantante [5] si accende.	Manca il brillantante.	Aggiungere il brillantante.
	Sale esaurito.	Aggiungere sale speciale.
	Il sensore non riconosce le pasticche di sale.	Impiegare un altro tipo di sale speciale.
La spia di mancanza sale [6] e/ o brillantante [5] non si accende.	Spia disattivata.	Attivazione/disattivazione (vedi il capitolo «Impianto addolcitore/Sale speciale» o «Brillantante»).
	Il sale speciale/brillantante disponibile è ancora sufficiente.	Spia di esaurimento, controllare i livelli di riempimento.
L'indicatore di manutenzione apparecchio è acceso. *	Si consiglia di eseguire la manutenzione dell'apparecchio.	Eseguire la manutenzione dell'apparecchio senza stoviglie, con uno speciale detergente per macchine. Dopo 3 cicli di lavaggio l'indicatore si spegne automaticamente, senza che sia stata eseguita la manutenzione dell'apparecchio.
Alla fine del programma resta acqua nell'apparecchio.	Il sistema di filtraggio o la zona sotto i filtri [27] sono intasati.	Pulire i filtri e la zona sottostante.
	Il programma non è ancora terminato.	Attendere la fine del programma oppure eseguire un reset.
Stoviglie non asciutte.	Brillantante nel serbatoio insufficiente o esaurito.	Aggiungere il brillantante.
	È stato selezionato un programma senza asciugatura.	Selezionare un programma con asciugatura.
	Accumulo di acqua in cavità di stoviglie e posate.	Nella sistemazione curare la disposizione obliqua, disporre le stoviglie interessate in posizione possibilmente obliqua.
		
	Il detersivo combinato usato ha un cattivo risultato di asciugatura.	Utilizzare altri detersivi combinati con migliore efficienza di asciugatura. L'utilizzo supplementare di brillantante migliora l'efficienza di asciugatura.
	Non attivare l'asciugatura extra per incrementare l'asciugatura.	Attivare l'asciugatura extra.
	Le stoviglie sono state estratte troppo presto o l'asciugatura non era ancora terminata.	Attendere la fine del programma o sgombrare le stoviglie solo 30 min dopo la fine del programma.
	Il brillantante ecologico utilizzato ha una limitato effetto di asciugatura.	Utilizzare brillantanti di marca. I prodotti ecologici possono presentare una limitata efficacia.
	La porta non si apre alla fine del programma Eco 50°. La fessura della porta non è regolata correttamente.	Seguendo le istruzioni di montaggio, regolare la porta in modo che la fessura sia compresa tra 70 mm e 100 mm.

* a seconda della variante di dotazione della vostra lavastoviglie

Guasto	Causa	Rimedio
Stoviglie in materiale sintetico non asciutte.	Proprietà particolari del materiale sintetico.	Il materiale sintetico ha una capacità di accumulo termico inferiore e perciò l'asciugatura è peggiore.
Posate non asciutte.	Sistemazione non corretta delle posate nel cestello.	Sistemare le posate se possibile singolarmente, evitando punti di contatto.
	Sistemazione non corretta delle posate nel cassetto posate.	Sistemare correttamente le posate e, se possibile, singolarmente.
Interno dell'apparecchio bagnato dopo il ciclo di lavaggio.	Apparecchio non difettoso	In base al principio di asciugatura «a condensazione», le gocce di acqua nel vano sono fisicamente determinate e volute. L'umidità nell'aria si condensa sulle pareti interne della lavastoviglie, defluisce e viene scaricata dalla pompa.
Residui di alimenti sulle stoviglie.	Stoviglie troppo strette, cesto troppo pieno.	Sistemare le stoviglie in modo che fra di esse vi sia spazio sufficiente affinché i getti di acqua possano raggiungere le loro superfici. Evitare punti di contatto.
	Rotazione del braccio di lavaggio impedita.	Sistemare le stoviglie in modo da non ostacolare la rotazione del braccio di lavaggio.
	Spruzzatori dei bracci di lavaggio otturati.	Pulire gli spruzzatori del braccio di lavaggio.
	Filtri 27 sporchi.	Pulire i filtri.
	Filtri 27 inseriti male e/o non bloccati.	Inserire e bloccare i filtri in modo corretto.
	Programma di lavaggio troppo debole.	Selezionare un programma di lavaggio più potente. Aumentare la sensibilità dei sensori. → "Impostazione sensore" a pagina 34
	Prelavaggio delle stoviglie troppo forte, perciò il sistema a sensori sceglie un programma meno potente. Lo sporco più resistente in parte non può essere rimosso.	Rinunciare al prelavaggio delle stoviglie. Rimuovere solo i residui di cibo grossolani. Aumentare la sensibilità dei sensori. → "Impostazione sensore" a pagina 34 Programma consigliato Eco 50° o Intensivo.
	I contenitori alti e sottili sistemati in zona d'angolo non vengono lavati a sufficienza.	Non sistemare i contenitori alti e sottili in posizione troppo inclinata e in zona d'angolo.
Cesto superiore 22 non regolato alla stessa altezza a sinistra ed a destra.	Con le leve laterali regolare il cesto superiore alla stessa altezza.	

* a seconda della variante di dotazione della vostra lavastoviglie

Guasto	Causa	Rimedio
Residui di detersivo	Coperchio del contenitore detersivo [31] bloccato da stoviglie, perciò il coperchio non si apre completamente.	Le stoviglie non devono sporgere sul cassetto tab [24]. Esse possono bloccare il coperchio del contenitore detersivo e impedirne l'apertura completa. → "Cesto stoviglie superiore" a pagina 20 Non mettere stoviglie o deodoranti nel cassetto tab.
	Il coperchio del contenitore detersivo [31] è bloccato dalla tab.	La tab deve essere disposta in senso trasversale e non verticale.
	<p>Tabs utilizzate nel programma rapido o breve.</p> <p>Nel programma breve scelto non si raggiunge il tempo di scioglimento del detersivo.</p>	<p>Tempo di scioglimento delle tabs troppo lungo per un programma rapido o breve.</p> <p>Utilizzare un detersivo in polvere o un programma più potente.</p>
	L'effetto di lavaggio ed il comportamento di scioglimento si riducono in caso di invecchiamento del prodotto o di detersivo è fortemente raggrumato.	Sostituire il detersivo.
Macchie di acqua su parti in materiale sintetico.	La formazione di gocce sulla superficie del materiale sintetico è fisicamente inevitabile. Dopo l'asciugatura sono visibili macchie di acqua.	<p>Usare un programma più potente (maggiore ricambio di acqua).</p> <p>Nella sistemazione disporre tutto in posizione inclinata.</p> <p>Usare il brillantante.</p> <p>Aumentare eventualmente la regolazione dell'addolcitore.</p>
Patine rimovibili o solubili all'acqua nel vano o sulla porta.	Sostanze del detersivo depositate. Queste patine per lo più non possono essere rimosse chimicamente (detergenti per lavastoviglie, ...).	<p>Sostituire la marca del detersivo.</p> <p>Pulire l'apparecchio meccanicamente.</p>
	In caso di «patina bianca» sul fondo dell'apparecchio, l'impianto addolcitore è regolato ad un valore limite.	Aumentare la regolazione dell'addolcitore ed eventualmente sostituire il detersivo.
	Coperchio del serbatoio del sale [26] non chiuso bene.	Chiudere correttamente il coperchio del serbatoio del sale.
	Solo per bicchieri: L'incipiente corrosione del vetro si rimuove solo apparentemente strofinando.	Vedi «Danni al vetro ed alle stoviglie» → Pagina 19.
Patine bianche, difficili da rimuovere su stoviglie, vano o porta.	Sostanze del detersivo depositate. Queste patine per lo più non possono essere rimosse chimicamente (detergenti per lavastoviglie, ...).	<p>Sostituire la marca del detersivo.</p> <p>Pulire l'apparecchio meccanicamente.</p>
	Errata regolazione del campo di durezza dell'acqua o durezza dell'acqua superiore a 50° dH (8,9 mmol/l).	Regolare l'impianto addolcitore secondo le istruzioni per l'uso oppure aggiungere sale.
	Detersivo 3in1 o detersivo bio/eco non abbastanza efficace.	Regolare l'impianto addolcitore secondo le istruzioni per l'uso o usare prodotti separati (detersivo di marca, sale, brillantante).
	Detersivo sottodosato.	Aumentare il dosaggio del detersivo o sostituire il detersivo.
	È stato scelto un programma di lavaggio troppo debole.	Selezionare un programma di lavaggio più potente.
* a seconda della variante di dotazione della vostra lavastoviglie		

Guasto	Causa	Rimedio
Residui di tè o di rossetto sulle stoviglie.	Temperatura di lavaggio insufficiente.	Scegliere un programma con una temperatura di lavaggio superiore.
	Detersivo insufficiente o inadatto.	Usare detersivi idonei con il dosaggio corretto.
	Prelavaggio delle stoviglie troppo forte, perciò il sistema a sensori sceglie un programma meno potente. Lo sporco più resistente in parte non può essere rimosso.	Rinunciare al prelavaggio delle stoviglie. Rimuovere solo i residui di cibo grossolani. Aumentare la sensibilità dei sensori. → "Impostazione sensore" a pagina 34 Programma consigliato Eco 50°
Patine colorate (blu, giallo, marrone), difficili o impossibili da eliminare nell'apparecchio o su stoviglie in acciaio inossidabile.	Formazione di patine derivanti da sostanze contenute nelle verdure (ad es. da cavoli, sedano, patate, pasta, ...) o nell'acqua di rubinetto (ad es. manganese).	Rimovibili in parte con detersivi per macchine o con la pulizia meccanica. Le patine sono innocue per la salute.
	Formazione di patine derivanti da componenti metalliche su stoviglie in argento o alluminio.	Rimovibili in parte con detersivi per macchine o con la pulizia meccanica.
Sedimenti colorati (gialli, arancioni, bruni) facili da rimuovere nell'interno (prevalentemente nella zona del fondo).	Formazione di uno strato «tipo sapone» di sostanze, residui di alimenti e dell'acqua di rubinetto (calcare).	Controllare il funzionamento dell'impianto addolcitore (aggiungere il sale speciale) oppure, se si utilizzano detersivi combinati, (tabs), attivare l'addolcimento dell'acqua.
Alterazione di colore delle parti in materiale sintetico nell'interno dell'apparecchio.	Le parti in materiale sintetico interne possono sbiadirsi durante il ciclo di vita della lavastoviglie.	Gli scolorimenti sono normali e non pregiudicano il funzionamento della lavastoviglie.
Alterazione del colore di parti in materiale sintetico.	Temperatura di lavaggio insufficiente.	Scegliere un programma con una temperatura di lavaggio superiore.
	Prelavaggio delle stoviglie troppo forte, perciò il sistema a sensori sceglie un programma meno potente. Lo sporco più resistente in parte non può essere rimosso.	Rinunciare al prelavaggio delle stoviglie. Rimuovere solo i residui di cibo grossolani. Aumentare la sensibilità dei sensori. → "Impostazione sensore" a pagina 34 Programma consigliato Eco 50°
Striature rimovibili su bicchieri, bicchieri di aspetto metallico e posate.	Brillantante eccessivo.	Regolare ad un grado inferiore la quantità di brillantante.
	Mancanza di brillantante o regolazione è troppo bassa.	Introdurre il brillantante e controllare il dosaggio (grado consigliato 4-5).
	Residuo di detersivo nel segmento di programma risciacquo. Coperchio del contenitore detersivo bloccato da stoviglie (il coperchio non si apre completamente).	Il coperchio del contenitore detersivo non deve essere ostacolato da stoviglie. Non mettere stoviglie o deodoranti nel cassetto tab.
	Prelavaggio delle stoviglie troppo forte, perciò il sistema a sensori sceglie un programma meno potente. Lo sporco più resistente in parte non può essere rimosso.	Rinunciare al prelavaggio delle stoviglie. Rimuovere solo i residui di cibo grossolani. Aumentare la sensibilità dei sensori. → "Impostazione sensore" a pagina 34 Programma consigliato Eco 50°

* a seconda della variante di dotazione della vostra lavastoviglie

Guasto	Causa	Rimedio
Opacizzazione del vetro incipiente o già presente, irreversibile (irrimediabile).	Bicchieri non lavabili in lavastoviglie, usare solo bicchieri lavabili in lavastoviglie.	Usare solo bicchieri resistenti al lavaggio in lavastoviglie. Evitare una fase vapore lunga (tempo dopo la fine del ciclo di lavaggio). Scegliere un ciclo di lavaggio con temperatura inferiore. Regolare l'impianto addolcitore conformemente alla durezza dell'acqua (eventualmente un grado in meno). Utilizzare detersivo con componente protettore del vetro.
Tracce di ruggine sulle posate.	Posate non abbastanza resistenti all'ossidazione. Le lame dei coltelli sono spesso colpite maggiormente.	Utilizzare posate inossidabili.
	Le posate si ossidano anche se lavate insieme con oggetti che si ossidano (manici di pentole, cesti stoviglie danneggiati ecc.).	Non lavare parti ossidabili.
	Contenuto di sale nell'acqua di lavaggio troppo alto, poiché il tappo del serbatoio del sale non è stato stretto bene o durante il riempimento è caduto sale nella vasca di lavaggio	Avvitare ben stretto il tappo del serbatoio del sale o rimuovere il sale versato.
L'apparecchio non si accende o non risponde ai comandi.	Guasto.	Staccare l'apparecchio dalla rete elettrica; estrarre la spina di rete o disinserire il dispositivo di sicurezza. Attendere almeno 5 secondi, ricollegare poi l'apparecchio alla rete elettrica.
L'apparecchio non si avvia	Dispositivo di sicurezza elettrico dell'impianto domestico non regolare.	Controllare il fusibile.
	Spina di alimentazione non inserita.	Garantire che il cavo di alimentazione sia correttamente inserito sul lato posteriore dell'apparecchio e nella presa. Controllare l'efficienza della presa elettrica.
	Porta dell'apparecchio non chiusa correttamente.	Chiudere la porta.
Il programma si avvia automaticamente.	Non avete atteso la fine del programma.	Eseguire il reset.
* a seconda della variante di dotazione della vostra lavastoviglie		

Guasto	Causa	Rimedio
La porta non si apre automaticamente alla fine del programma Eco 50°.	Asciugatura Eco disattivata.	Attivare l'asciugatura Eco.
	Sicurezza bambini attiva.	Disattivare la sicurezza bambini.
	Programma Eco 50° non selezionato.	Selezionare il programma Eco 50°.
	Funzioni supplementari selezionate.	Deselezionare funzioni supplementari.
	Asciugatura extra attivata.	Asciugatura extra disattivata.
	La porta non è regolata correttamente.	Seguendo le istruzioni di montaggio, regolare la porta in modo che la fessura sia compresa tra 70 mm e 100 mm.
	Per regolare la fessura della porta non sono state utilizzate viti corrette. Avvitando viti troppo lunghe si può disattivare l'asciugatura Eco.	Per regolare la fessura della porta usare viti di dimensione max. ø 4X30 (fornite a corredo, vedi il manuale di montaggio).
	Porta e guarnizione della porta sporche.	Pulire la porta e la guarnizione della porta con un panno umido e un poco di detersivo per stoviglie.
La porta si apre solo con difficoltà.	Il dispositivo di sicurezza disattiva la funzione asciugatura Eco. Presumibilmente si è verificato un guasto tecnico.	Rivolgersi al servizio di assistenza.
	È attivata la sicurezza bambini.	Disattivare la sicurezza bambini.
La porta non si chiude.	La serratura della porta è scattata.	Chiudere la porta con maggiore forza.
	Chiusura della porta ostacolata dalle condizioni d'incasso.	Controllare l'incasso dell'apparecchio: le porte o gli elementi di montaggio non devono urtare durante la chiusura.
Il coperchio del contenitore detersivo non si chiude.	Contenitore detersivo o guida del coperchio bloccati da residui di detersivo attaccati.	Rimuovere i residui di detersivo.
Residui di detersivo nel contenitore detersivo [31] o nel cassetto tab [24].	Bracci di lavaggio bloccati da stoviglie, perciò l'acqua non dilava il detersivo.	Garantire la libera rotazione dei bracci di lavaggio.
	Al momento del riempimento il contenitore detersivo era umido.	Versare il detersivo solo nel contenitore asciutto.
L'apparecchio si ferma durante il programma o il programma si interrompe.	Porta non completamente chiusa.	Chiudere la porta.
	Non mettere stoviglie o deodoranti nel cassetto tab. Il cesto superiore preme contro l'interno della porta ed impedisce la chiusura completa della porta.	Verificare se la parete posteriore è stata ammaccata, ad es. da una presa sporgente o da un supporto tubo non smontato.
	Alimentazione di corrente e/o acqua interrotta.	Ripristinare l'alimentazione di corrente e/o acqua.
Rumore battente delle valvole di riempimento.	Dipende dall'impianto domestico, poiché l'apparecchio non è difettoso. Nessun effetto sul funzionamento dell'apparecchio.	Nessun rimedio è possibile.
Rumore battente o ticchettio.	Il braccio di lavaggio batte su stoviglie, sistemazione non corretta delle stoviglie.	Sistemare le stoviglie in modo che i bracci di lavaggio non possano toccarle.
	In caso di carico ridotto i getti di acqua colpiscono direttamente la vasca di lavaggio.	Aumentare il carico o distribuire le stoviglie più uniformemente nella lavastoviglie.
	Le stoviglie leggere si muovono durante il lavaggio.	Sistemare ben ferme le stoviglie leggere.

* a seconda della variante di dotazione della vostra lavastoviglie

it Malfunzionamento, che fare?

Guasto	Causa	Rimedio
Insolita formazione di schiuma.	Detersivo per il lavaggio a mano nel contenitore del brillantante.	Riempire al più presto con brillantante il serbatoio del brillantante.
	Brillantante versato.	Rimuovere il brillantante con un panno.

* a seconda della variante di dotazione della vostra lavastoviglie

Servizio di assistenza clienti

Se non foste in grado di eliminare il guasto, rivolgetevi al vostro servizio assistenza clienti. Troviamo sempre una soluzione idonea, anche per evitare una inutile uscita del tecnico. Trovate i dati di contatto per il più vicino servizio assistenza clienti a tergo di queste libretto di istruzioni per l'uso o nell'accluso elenco di centri del servizio assistenza clienti. In caso di richiesta di intervento comunicare la sigla dell'apparecchio (E-Nr. = 1) e il numero di fabbricazione (FD = 2), che si trovano sulla targhetta d'identificazione **33** sulla porta dell'apparecchio.

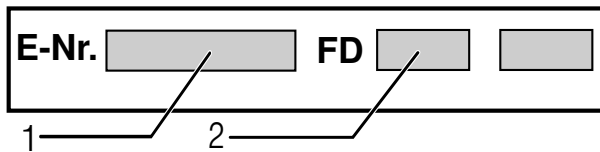

Fidatevi della competenza del costruttore. Rivolgetevi a noi. La competenza del produttore e dei tecnici dei centri di assistenza autorizzati, garantiscono la qualità delle riparazioni, con l'impiego di parti di ricambio originali.

Installazione e allacciamento

Per un funzionamento regolare, la lavastoviglie deve essere collegata a regola d'arte. I dati di alimentazione e scarico ed altresì i valori di allacciamento elettrico devono corrispondere ai criteri richiesti, indicati nei capitoli seguenti o nelle istruzioni di montaggio.

Durante il montaggio rispettare l'ordine delle operazioni di lavoro:

1. Controllare alla consegna
2. Installazione
3. Raccordo di scarico acqua
4. Allacciamento acqua potabile
5. Allacciamento elettrico

Contenuto della confezione

In caso di contestazioni rivolgersi al fornitore presso il quale l'apparecchio è stato acquistato oppure al nostro servizio di assistenza clienti.

- Lavastoviglie
- Istruzioni per l'uso
- Istruzioni per l'installazione
- Istruzioni brevi*
- Garanzia*
- Materiale di montaggio
- Lamiera antivapore*
- Grembiule di gomma*
- Cavo d'alimentazione

* a seconda della variante di dotazione del vostra lavastoviglie

Istruzioni di sicurezza

Osservare le istruzioni di sicurezza nel capitolo → "Nell'installazione" a pagina 6.

Consegna

Il perfetto funzionamento della lavastoviglie è stato controllato accuratamente in fabbrica. A causa di ciò sono rimaste piccole macchie d'acqua. Queste scompaiono al primo ciclo di risciacquo.

Dati tecnici

- **Peso:**
Massima 60 kg.
- **Tensione:**
220–240 V, 50 Hz o 60 Hz
- **Potenza assorbita:**
2000–2400 W.
- **Sicurezza:**
10/16 A (UK 13 A).
- **Potenza assorbita:**
stato spento (Po)* 0,50 W.
stato non spento (pronto) (Po)* 0,50 W.
*secondo i regolamenti (UE) n° 1016/2010 e 1059/2010.

Funzioni supplementari e impostazioni possono aumentare la potenza assorbita.
- **Pressione dell'acqua:**
Minimo 0,05 MPa (0,5 bar), massimo 1 MPa (10 bar).
Se la pressione dell'acqua è superiore:
Montare a monte una valvola riduttrice di pressione.
- **Portata di alimentazione:**
Minimo 10 litri/minuto.
- **Temperatura dell'acqua:**
Acqua fredda.
Con acqua calda:
Temperatura massima 60 °C.
- **Capacità:**
12–15 coperti standard (a seconda della variante di dotazione della vostra lavastoviglie).

Installazione

Le misure di montaggio necessarie risultano dalle istruzioni per il montaggio. Livellare l'apparecchio per mezzo dei piedini regolabili. A questo proposito prestare attenzione alla stabilità dell'apparecchio.

- Gli apparecchi sottopiano o integrati, che vengono installati successivamente come apparecchio indipendente, devono essere fissati per impedirne il ribaltamento, ad es. mediante avvitature al muro oppure mediante inserimento sotto un piano di lavoro continuo avvitato ai mobili attigui.
- L'apparecchio può essere senz'altro montato tra pareti di legno o di plastica, in una serie di mobili da cucina.

Raccordo di scarico acqua

1. Le operazioni di lavoro necessarie risultano dalle istruzioni per il montaggio, montare eventualmente sifone e manicotto di scarico.
2. Utilizzando i pezzi acclusi, collegare il tubo flessibile di scarico al manicotto di scarico del sifone.

Prestare attenzione che il tubo di scarico non sia piegato, schiacciato o avvolto su se stesso e che nessun tappo di chiusura nello scarico impedisca il deflusso dell'acqua di scarico!

Allacciamento acqua potabile

1. Collegare il tubo di allacciamento al rubinetto dell'acqua potabile utilizzando gli acclusi componenti, secondo le istruzioni di montaggio.

Prestare attenzione che il tubo di allacciamento acqua potabile non sia piegato, schiacciato o avvolto su se stesso.

2. In caso di sostituzione dell'apparecchio si deve utilizzare sempre un nuovo tubo di alimentazione dell'acqua.

Pressione dell'acqua:

Minimo 0,05 MPa (0,5 bar), massimo 1 MPa (10 bar).
Se la pressione dell'acqua è superiore:
Montare a monte una valvola riduttrice di pressione.

Portata di alimentazione:

Minimo 10 litri/minuto.

Temperatura dell'acqua:

Acqua fredda.
Con acqua calda:
Temperatura massima 60 °C.

Collegamento all'acqua calda *

* a seconda della variante di dotazione del vostra lavastoviglie

La lavastoviglie può essere collegata all'impianto di acqua fredda o calda fino a max. 60 °C. Il collegamento all'acqua calda è consigliato se l'acqua è fornita da un idoneo impianto di riscaldamento vantaggioso sotto l'aspetto energetico, ad es. impianto ad energia solare con tubo di circolazione. Con questo si risparmiano energia e tempo. Con l'impostazione «Acqua calda» si può regolare la lavastoviglie in modo ottimale su funzionamento con acqua calda. A tal proposito è consigliabile una temperatura dell'acqua (temperatura dell'acqua in entrata) minima di 40 °C e massima di 60 °C. Il collegamento all'acqua calda non è consigliato se l'acqua proviene da uno scaldacqua elettrico.

Per modificare l'impostazione:

1. Aprire la porta.
2. Inserire l'interruttore ACCESO/SPENTO
3. Premere il pulsante Info per 3 secondi, finché nella finestra display in alto non viene visualizzato il testo seguente:

Sfogliare con < >

Regolare con - +

Abbandonare con Setup 3 sec.

4. Premere ripetutamente il pulsante > finché nella finestra display in alto non compare Allacciamento acqua.
5. Eseguire la regolazione con i pulsanti di regolazione + .
6. Tenere premuto il pulsante Info per 3 secondi.

Il valore impostato è memorizzato nell'apparecchio.

Allacciamento elettrico

- Collegare l'apparecchio solo alla tensione alternata nel campo da 220 V a 240 V ed a 50 Hz o 60 Hz per mezzo di una presa installata a norma con contatto di terra. Protezione necessaria, vedi targhetta d'identificazione .

- La presa deve essere vicino all'apparecchio e liberamente accessibile anche dopo l'installazione.

Se dopo l'installazione la spina non è liberamente accessibile, in osservanza delle pertinenti norme di sicurezza, nell'impianto domestico deve essere installato un dispositivo d'interruzione su tutti i poli con un'apertura tra i contatti di almeno 3 mm.

- Modifiche all'allacciamento devono essere eseguite solo da personale tecnico.
- Una prolunga del cavo di alimentazione deve essere acquistata solo presso il servizio assistenza clienti.
- In caso d'impiego di un interruttore differenziale, si deve utilizzare solo un tipo che porti il simbolo . Solo questo simbolo garantisce l'osservanza delle norme oggi in vigore.
- Questo apparecchio è dotato di un sistema di sicurezza dell'acqua. Tenere presente che il sistema funziona **solo** se l'alimentazione elettrica è collegata.

Smontaggio

Osservare anche in questo caso l'ordine delle operazioni di lavoro.

1. Staccare l'apparecchio dalla rete elettrica.
2. Chiudere il rubinetto dell'acqua.
3. Staccare i raccordi di scarico e carico dell'acqua.
4. Allentare le viti di fissaggio per le parti del mobile.
5. Smontare il pannello dello zoccolo, se disponibile.
6. Estrarre l'apparecchio tirando con precauzione insieme il tubo flessibile.

Trasporto

Vuotare la lavastoviglie e fermare le parti mobili.

L'apparecchio deve essere svuotato come segue:

1. Aprire il rubinetto dell'acqua.
2. Aprire la porta.
3. Inserire l'interruttore ACCESO/SPENTO
4. Selezionare il programma con la massima temperatura.

Nella finestra display in alto appare la prevedibile durata del programma.

5. Premere il pulsante START .
6. Chiudere la porta.
Lo svolgimento del programma inizia.
7. Dopo ca. 4 minuti aprire la porta.
8. Premere il pulsante START finché nella finestra display in alto non appare «Il programma è stato interrotto»/«Pronta fra un minuto.».
9. Chiudere la porta.
10. Dopo ca. 1 minuto aprire la porta.

Nella finestra display in alto appare «Pronta».

11. Disinserire l'interruttore ACCESO/SPENTO .
12. Chiudere il rubinetto dell'acqua, staccare il tubo flessibile di alimentazione e fare scorrere l'acqua.

Avvertenza: Trasportare l'apparecchio solo in posizione verticale per evitare che residui di acqua penetrino nel comando della macchina causando errori nello svolgimento del programma.

Sicurezza antigelo

Se l'apparecchio si trova in un ambiente esposto al pericolo di gelo (ad es. casa vacanze), svuotare completamente l'apparecchio (vedi trasporto).

Gaggenau Hausgeräte GmbH

Carl-Wery-Straße 34

D-81739 München

Garanzia AQUA-STOP

it

(irrilevante per apparecchi privi di Aqua-Stop)

In aggiunta ai diritti di garanzia derivanti dal contratto di compravendita nei confronti del venditore ed in aggiunta alla nostra garanzia sull'apparecchio, forniamo indennizzo alle seguenti condizioni:

1. Se un difetto del nostro sistema Aqua-Stop dovesse causare danni da inondazione, indennizziamo i danni agli utenti privati.
Per garantire la sicurezza dell'acqua l'apparecchio **deve** essere collegato alla rete elettrica.
2. Questa garanzia di responsabilità è valida per l'intera vita dell'apparecchio.
3. Presupposto per il diritto alla garanzia è che l'apparecchio con Aqua-Stop sia installato e collegato a regola d'arte, conformemente alle nostre istruzioni. Ciò comprende anche la prolunga Aqua-Stop (accessorio originale) montata a regola d'arte.
La nostra garanzia non si estende a tubi di alimentazione o raccorderia difettosi fino al raccordo tra l'Aqua-Stop ed il rubinetto dell'acqua.
4. In generale non è necessario sorvegliare gli apparecchi dotati di Aqua-Stop durante il funzionamento, né metterli in sicurezza successivamente chiudendo il rubinetto dell'acqua. Solo nel caso di un'assenza prolungata dalla propria abitazione, ad es. in caso una vacanza di più settimane, è necessario chiudere il rubinetto dell'acqua.

Ordine di riparazione e consulenza in caso di guasti

I 800 - 091240 Linea verde

CH 0848 840 040

Trovate i dati di contatto di tutti i paesi nell'accluso elenco dei centri di assistenza clienti.

Internet: www.gaggenau.com

GAGGENAU



9001267336
(9807) 642 TW