

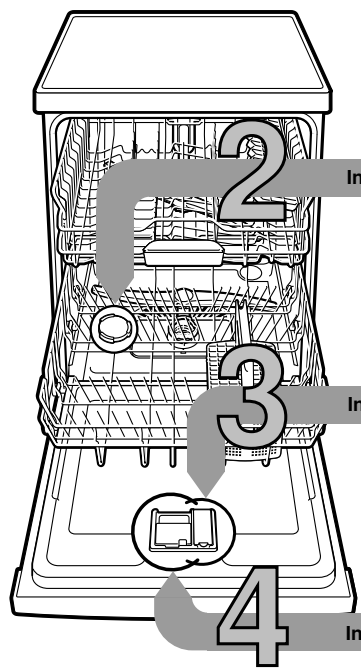

In breve e praticamente: tutto ciò di cui la vostra lavastoviglie ha bisogno ...  
**Al primo uso leggere tuttavia le istruzioni per l'installazione e l'uso!**

1



2 **Introdurre il sale speciale**

3 **Introdurre il brillantante**

4 **Introdurre il detersivo**

5 **Accendere l'apparecchio**

6 **Selezionare il programma**

7 **Avvio del programma** Il programma inizia ...

8 **Spegnere l'apparecchio** Pronto ...

**Regolare l'impianto addolcitore dell'acqua \***

Chiedere all'ente municipale acquedotto il valore di durezza e annotarlo ...

Valore di durezza dell'acqua °dH	Campo di durezza	mmol/l	Valore di regolazione
0-6	dolce	0-1,1	0-6
7-8	dolce	1,2-1,4	7-8
9-10	media	1,5-1,8	9-10
11-12	media	1,9-2,1	11-12
13-16	media	2,2-2,9	13-16
17-21	dura	3,0-3,7	17-21
22-30	dura	3,8-5,4	22-30
31-50	dura	5,5-8,9	31-50

\* solo al primo lavaggio oppure se cambia la durezza dell'acqua

Presto fatto ...

**e regolare così**

- Inserire l'interruttore ACCESO/SPENTO.
  - Premere il pulsante Info per 3 secondi, finché nella finestra display in alto non viene visualizzato il testo seguente:  
**Sfogliare con <>**  
**Regolare con + -**  
**Abbandonare con Setup 3 sec.**
  - Premere ripetutamente il pulsante >, finché nella finestra display in alto non viene visualizzata la durezza dell'acqua.
  - Eseguire la regolazione con i pulsanti di regolazione + -.
  - Tenere premuto il pulsante Info per 3 secondi.
- Il valore impostato è memorizzato nell'apparecchio.

Rimuove il calcare (non necessario se il valore impostato è 0!) ...

Per risultati di lavaggio ottimali

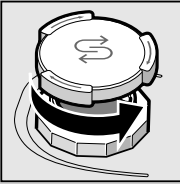

Svitare il coperchio.

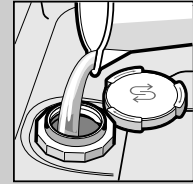

Riempire con acqua il contenitore del sale solo prima di procedere al primo lavaggio.

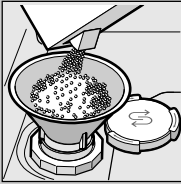

**Introdurre** sale speciale (mai detersivo!).

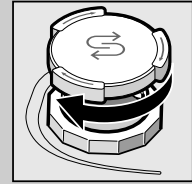

Chiudere il coperchio. Eseguire immediatamente il risciacquo.

Rende tutto splendente ...

Per risultati di asciugatura ottimali

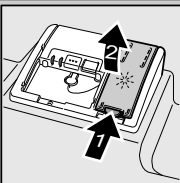

Premere in corrispondenza del contrassegno 1, sollevare il coperchio 2.

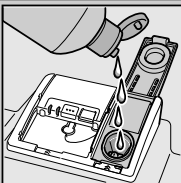

**Introdurre** il brillantante.

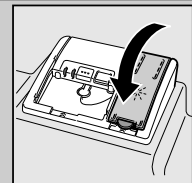

Chiudere il coperchio. CLICK!

Molto sporco, molto detersivo ...

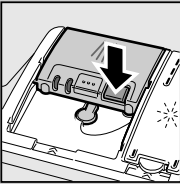

Aprire eventualmente il coperchio (premere il pulsante).



**Attenzione!** I prodotti combinati non sono idonei per tutti i programmi, osservare le istruzioni del produttore.

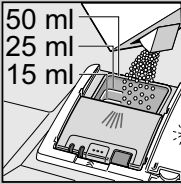
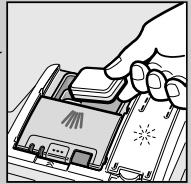

Versare il detersivo solo nel contenitore asciutto.

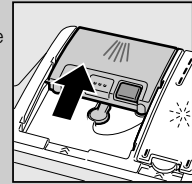

Chiudere il coperchio, premere. PLOPP!

**Tabella dei programmi**

In questa tabella è riprodotto il maggior numero di programmi possibile. I programmi disponibili nel vostro apparecchio sono indicati nel pannello comandi. I dati relativi ai programmi sono valori di laboratorio secondo la norma europea EN 50242. I valori relativi al consumo dipendono dal programma selezionato e dalle funzioni supplementari. Con l'aggiunta di brillantante disattivata o in caso di brillantante esaurito la durata cambia.

\* mezzo carico normale

\*\* Programma idoneo per la notte: tempo di funzionamento prolungato, perciò molto silenzioso.

	Auto 65° / 75°	Auto 45° / 65°	Eco 50°	Silenzioso ** 50°	Bicchieri 40°	65°	Auto 35° / 45°	Rapido 45°	Prelavaggio	Manutenzione apparecchio
Durata in ore : min.	1:40 - 2:15	1:30 - 2:40	3:15	4:00	1:25 - 1:30	1:00	1:05 - 1,20	0:29 *	0:15	1:30
Consumo di corrente in kWh	1,30 - 1,60	0,95 - 1,60	0,90 - 0,93	1,05 - 1,09	0,85 - 0,90	1,30	0,70 - 0,85	0,80	0,05	0,90 - 1,06
Consumo di acqua in litri	11 - 15	7 - 18	9,5	10	11 - 14	10	10 - 15	10	4	9,5 - 12,5

La descrizione delle funzioni supplementari possibili è disponibile nelle istruzioni per l'uso.

## Manutenzione e cura

Per perfetti risultati di lavaggio ...

## Pulire la pompa di scarico dell'acqua

**Filtri**  
... controllare, eventualmente pulire.



Ruotare il cilindro filtro, rimuovere il sistema di filtraggio ...

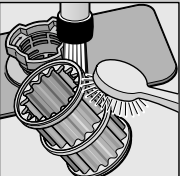

sciacquare sotto acqua corrente ...

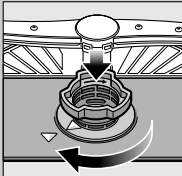

inserire ...

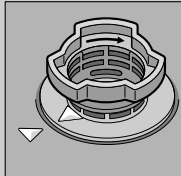

Avvitare il sistema di filtraggio. **RISPETTARE IL RIFERIMENTO!**

- Estrarre la spina d'alimentazione.
- Rimuovere i filtri ed eliminare l'acqua.
- Facendo leva, staccare il coperchio **(A)**.
- Verificare se nella zona della ruota a palette sono presenti corpi estranei.
- Chiudere il coperchio con scatto percettibile **(B)**.
- Inserire i filtri.

**Bracci di lavaggi**  
... rimuovere le ostruzioni/ i depositi.



svitare il braccio inferiore ...

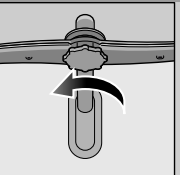

tirare in alto il braccio inferiore ...

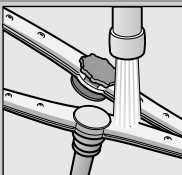

pulire gli ugelli di spruzzo sotto acqua corrente (eventualmente con stuzzicadenti) ...

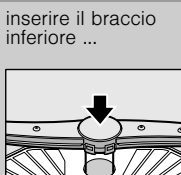

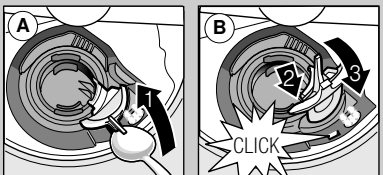

avvitare il braccio superiore



## Eliminare da soli piccoli guasti ...

... infatti rimediare da soli conviene!

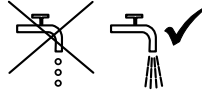
Per ulteriori indicazioni consultare il libretto d'istruzioni per l'uso

Guasto	Cause possibili	Rimedio
Appare l'indicazione «E:18»/ «  » *	Rubinetti di alimentazione bloccato o incrostato  	<ul style="list-style-type: none"> <li>▶ Aprire il rubinetto d'alimentazione.</li> <li>▶ 1. Svitare il raccordo dell'acqua.</li> <li>▶ 2. Pulire il filtro nel raccordo dell'acqua.</li> <li>▶ 3. Con il rubinetto aperto la portata deve essere minimo 10 l/min. Se la portata è inferiore, fare sostituire il rubinetto dell'acqua.</li> <li>▶ Stendere il tubo d'alimentazione senza pieghe.</li> </ul>
Indicazione «E:22»	Filtri sporchi o otturati	<ul style="list-style-type: none"> <li>▶ Pulire i filtri (vedi sopra).</li> </ul>
Appare l'indicazione «E:24» e «  » *	Stendere il tubo flessibile dell'acqua di scarico evitando pieghe Coperchio della pompa di scarico dell'acqua non montato	<ul style="list-style-type: none"> <li>▶ Il tubo flessibile dell'acqua di scarico è otturato o piegato.</li> <li>▶ Applicare il coperchio (vedi sopra).</li> </ul>
Appare l'indicazione «E:25» e «  » *	La pompa di scarico dell'acqua è bloccata	<ul style="list-style-type: none"> <li>▶ Pulire la pompa di scarico acqua (vedi sopra).</li> </ul>
Appare un'altra indicazione di errore «E:XX».	Guasto tecnico all'apparecchio	<ul style="list-style-type: none"> <li>▶ Rivolgersi al servizio assistenza dell'azienda (indicare l'errore visualizzato).</li> <li>▶ Staccare la spina dell'apparecchio.</li> </ul>
Acqua residua nell'apparecchio	Il programma non è ancora terminato	<ul style="list-style-type: none"> <li>▶ Accendere l'apparecchio e chiudere, oppure interrompere il programma (vedi «Terminare il programma»).</li> </ul>
Ruggine sulle posate	Stoviglie non inossidabili Le lame di coltelli duri sono più sensibili Ruggine da altre parti	<ul style="list-style-type: none"> <li>▶ Utilizzare posate lavabili in lavastoviglie.</li> <li>▶ Non lavare mai in lavastoviglie oggetti ossidabili.</li> </ul>

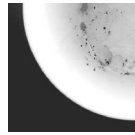
Guasto	Cause possibili	Rimedio
Le stoviglie non sono pulite  Sabbia o residui granulosi sulle stoviglie 	Stoviglie a reciproco contatto o sovrapposte Detersivo insufficiente Il programma scelto non è idoneo Spruzzatori dei bracci di lavaggio otturati Filtri sporchi, non fissati correttamente Bracci di lavaggio bloccati	<ul style="list-style-type: none"> <li>▶ Separare le singole stoviglie, evitare punti di contatto.</li> <li>▶ Osservare le indicazioni del produttore (detersivo).</li> <li>▶ Selezionare un programma più energetico.</li> <li>▶ Pulire i bracci di lavaggio (vedi sopra).</li> <li>▶ Pulire i filtri (vedi sopra).</li> <li>▶ Sistemare le stoviglie in modo che i bracci di lavaggio possano girare liberamente.</li> </ul>
Macchie e striature	Dosatore del brillantante regolato in eccesso/in difetto	<ul style="list-style-type: none"> <li>▶ In caso di striature: ridurre il dosaggio.</li> <li>▶ In caso di macchie d'acqua o calcare: aumentare il dosaggio.</li> </ul>
Stoviglie non asciutte	Brillantante  Il detersivo combinato usato ha un cattivo risultato di asciugatura Regolazione dell'apparecchio	<ul style="list-style-type: none"> <li>▶ Aumentare il dosaggio. Sostituire il prodotto.</li> <li>▶ Usare il brillantante.</li> <li>▶ Attivare l'asciugatura intensiva (a seconda del modello).</li> </ul>
Patina lattiginosa sulle stoviglie (eliminabile)	Addolcimento dell'acqua non regolato correttamente Manca il sale speciale	<ul style="list-style-type: none"> <li>▶ Regolare correttamente l'impianto addolcitore.</li> <li>▶ Aggiungere sale speciale.</li> </ul>
Patina lattiginosa, bicchieri torbidi/opachi (non eliminabile)	I bicchieri non sono resistenti al lavaggio in lavastoviglie	<ul style="list-style-type: none"> <li>▶ Usare bicchieri resistenti al lavaggio in lavastoviglie.</li> </ul>
Parti di plastica/stoviglie macchiate	Detersivo insufficiente  Alterazioni di colore provocate da pigmenti alimentari (sugo di pomodoro)	<ul style="list-style-type: none"> <li>▶ Utilizzare detersivi delicati per vetro.</li> <li>▶ Osservare le indicazioni del produttore (detersivo).</li> <li>▶ Le macchine sono innocue; sbiadiscono nei successivi cicli di lavaggio.</li> </ul>

\* a seconda del modello

## Interruzione del programma ...

Premere il pulsante START per ca. 3 sec. (Reset).



La finestra display indica: Il programma è stato interrotto.



Lo svolgimento del programma dura ca. 1 min.  
La finestra display indica: Pronta.  
Disinserire l'interruttore ACCESO/SPENTO .

## Corretta sistemazione del vasellame ...

Stoviglie lavabili in lavastoviglie (senza residui di cenere, cera, grasso lubrificante, colore, etichette adesive; rimuovere approssimativamente i resti più grossolani di marmellata, latticini ed alimenti) controllare secondo le istruzioni per l'uso se i bracci di lavaggio possono girare liberamente.