

Umweltgerecht entsorgen

- Verpackung umweltgerecht entsorgen.
- Dieses Gerät ist entsprechend der europäischen Richtlinie 2012/19/EU über Elektro- und Elektronikaltgeräte (waste electrical and electronic equipment - WEEE) gekennzeichnet.
- Die Richtlinie gibt den Rahmen für eine EU-weit gültige Rücknahme und Verwertung der Altgeräte vor.

Installation

- Lieferumfang: Trockner, Gebrauchsanleitung, Installations- und Pflgeanleitung, Kanne und Wollkorb (*je nach Modell*).
 - Trockner auf Transportschäden prüfen!
 - Trockner hat ein hohes Gewicht. Nicht allein anheben!
 - Vorsicht vor scharfen Kanten!
 - Nicht in frostgefährdetem Raum aufstellen! Gefrierendes Wasser kann zu Schäden führen!
 - In Zweifelsfällen vom Fachmann anschließen lassen!
- Trockner nicht an hervorstehenden Bauteilen (z.B. Tür) anheben - Bruchgefahr!

1. Trockner aufstellen

- Auf saubere, ebene und feste Aufstellfläche stellen!
- Netzstecker muss jederzeit erreichbar sein.
- Lufteinlass am Trockner freihalten.
- Umgebung des Trockners sauberhalten.
- Trockner mit Hilfe der Schraubfüße ausrichten.
- Wasserwaage verwenden.
- Auf keinen Fall Schraubfüße entfernen!

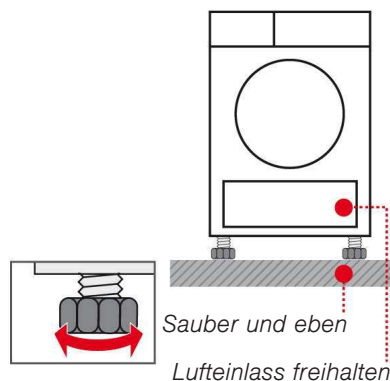

- **Trockner nicht aufstellen hinter einer Tür oder einer Schiebetür, die das Öffnen der Tür des Trockners blockieren oder verhindern könnte! Kinder können sich so nicht einsperren und in Lebensgefahr geraten.**
- Alle Zubehörteile aus der Trommel nehmen. Trommel muss leer sein!

Falls gewünscht, betreiben Sie das Gerät mit angeschlossenem Ablaufschlauch. → Separate Anleitung für Kondenswasser-Abfluss (*je nach Modell*).

- ### 2. Netzanschluss
- siehe *Sicherheitshinweise* → Seite 13.
- Vorschriftsgemäß an Wechselstrom-Schutzkontakt-Steckdose anschließen, im Zweifelsfall Steckdose vom Fachmann überprüfen lassen!
 - Netzspannung und Spannungsangabe am Geräteschild (→ Seite 4) müssen übereinstimmen!
- Anschlusswert und erforderliche Sicherung sind auf dem Geräteschild angegeben.

Frostschutz / Transport

- ### Vorbereitung
1. Kondenswasser-Behälter entleeren → Seite 4.
 2. Programmwähler auf beliebiges Programm stellen.
 3. Taste **(Start/Pause)** wählen → Kondenswasser wird in den Behälter gepumpt.
 4. 5 Min. warten, Kondenswasser-Behälter nochmals leeren.
 5. Trockner über Programmwähler ausschalten.
 6. Trockner aufrecht stehend transportieren.
 7. Nach Transport Trockner zwei Stunden stehen lassen.
- Im Trockner befindet sich Restwasser. Dieses kann bei Schrägstellung des Trockners auslaufen.
- Im Refresher-Tank darf sich kein destilliertes Wasser befinden, ggf. Dampf/Auffrischen Programm laufen lassen.

Pflege und Reinigung

- ### Trocknergehäuse, Bedienfeld
- Waschmittelreste sofort entfernen.
 - Mit einem weichen, feuchten Lappen abreiben.
 - Reinigen mit Wasserstrahl verboten.
 - Beim Trocknen kann sich zwischen Fenster und Dichtung gelegentlich Wasser ansammeln.

- ### Feuchtigkeitssfühler
- Der Trockner ist mit Feuchtigkeitssühlern aus Edelstahl ausgestattet.
 - Feuchtigkeitssfühler messen den Feuchtegrad der Wäsche.
 - Nach längerer Betriebszeit kann sich auf den Feuchtigkeitssühlern eine feine Kalkschicht bilden. Diese muss regelmäßig entfernt werden:

1. Tür öffnen und Feuchtigkeitssfühler mit einem angefeuchteten Schwamm mit rauher Oberfläche reinigen.



- **Keine Stahlwolle oder Scheuermittel verwenden!**

- ### Abdeckung für Dampf-Düse in der Trommel (*je nach Modell*)
- Nach längerer Betriebszeit können sich an der Abdeckung für die Dampf-Düse Kalk und Flusen absetzen. Regelmäßig reinigen:

1. Tür öffnen und Abdeckung mit einem Schraubendreher entfernen. Abdeckung unter fließendem Wasser reinigen.
2. Abdeckung wieder in die Rastung drücken.

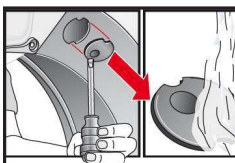

- ### Sieb im Refresher-Tank reinigen bei Verunreinigungen (*je nach Modell*)
- Sieb regelmäßig unter fließendem Wasser reinigen → Vermeiden von hartnäckigen Ablagerungen/Verunreinigungen.

1. Kondenswasser-Behälter entfernen.
2. Sieb entnehmen und unter fließendem Wasser reinigen.
3. Sieb wieder einsetzen und Kondenswasser-Behälter bis zum Einrasten einschieben.

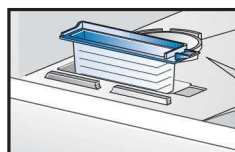
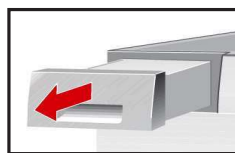

Pflege und Reinigung

- ### Wärmetauscher
- Der Wärmetauscher des Trockners wird beim Trocknen automatisch gereinigt, im Anzeigefeld erscheint **Wärmetauscher wird gespült**. Kondenswasser-Behälter während des Reinigungsprozesses nicht herausziehen.

- ### Filter im Kondenswasser-Behälter
- Beim Entleeren des Kondenswasser-Behälters wird der Filter automatisch gereinigt.
 - Filter trotzdem regelmäßig unter fließendem Wasser reinigen → Vermeiden von hartnäckigen Ablagerungen/Verunreinigungen.
 - Wenn der Kondenswasser-Abfluss installiert ist (*je nach Modell*), ist eine Reinigung des Filters nicht notwendig → separate *Anleitung für Kondenswasser-Abfluss*.

1. Kondenswasser-Behälter herausziehen.

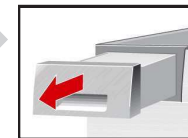

2. Filter aus Rastung ziehen.

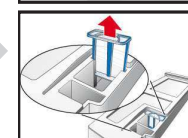

3. Filter unter fließendem Wasserstrahl oder in der Geschirrspülmaschine reinigen.

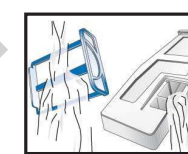

4. Filter einsetzen.

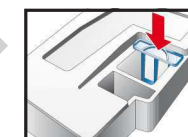

5. Kondenswasser-Behälter einschieben bis zum Einrasten.

- **Trockner nur mit eingesetztem Filter betreiben!**

Kundendienst

Können Sie die Störung nicht selbst beheben → Gebrauchsanleitung: *Was tun wenn ...* Seite 12, wenden Sie sich bitte an unseren Kundendienst. Wir finden immer eine passende Lösung, auch um unnötige Technikerbesuche zu vermeiden.

Die Kontaktdaten für den nächstgelegenen Kundendienst finden Sie in der Gebrauchsanleitung auf der Seite 12 oder im Kundendienst-Verzeichnis.

Geben Sie bitte dem Kundendienst die Erzeugnis-Nummer (E-Nr.) und die Fertigungsnummer (FD) des Gerätes an.

E-Nr. _____ FD _____

Erzeugnisnummer Fertigungsnummer

Diese Angaben finden Sie: Einfüllfenster innen* / geöffnete Service-Klappe* und Rückseite des Gerätes. *je nach Modell

Vertrauen Sie auf die Kompetenz des Herstellers. Wenden Sie sich an uns. Sie stellen somit sicher, dass die Reparatur von geschulten Servicetechnikern durchgeführt wird, die mit den Original-Ersatzteilen ausgerüstet sind.

Optionales Zubehör (Über Kundendienst Bestellnummer)

- WA0 32001 **Verbindungssatz Wasch-Trocken-Säule**
- Der Trockner kann platzsparend auf eine geeignete Waschmaschine gleicher Tiefe und Breite gestellt werden. Trockner **unbedingt** mit diesem Verbindungssatz auf der Waschmaschine befestigen.
- Mit ausziehbarer Arbeitsplatte.

Technische Daten

Abmessungen (TxBxH)	60 x 60 x 85 cm (Höhe verstellbar)
Gewicht	ca. 57 kg
Max. Füllmenge	8 kg
Kondenswasser-Behälter	4,6 l
Refresher-Tank	ca. 0,4 l
Anschluss-Spannung	220-240 V
Anschlussleistung	max. 1000 W (für Modelle mit Dampffunktion max. 1600 W)
Absicherung	10 A
Umgebungstemperatur	5 - 35°C
Erzeugnisnummer	Innenseite Tür
Fertigungsnummer	

Das Geräteschild finden Sie auf der Rückseite des Trockners.

Türanschlag wechseln



1

2

3

4

5

6

7

8

9

10

11

Türanschlag wechseln



12

13

14

15

16

17

18

19

20

21

22

23

Türanschlag wechseln



24

25

26

27

28

29

30

31

32

33

34

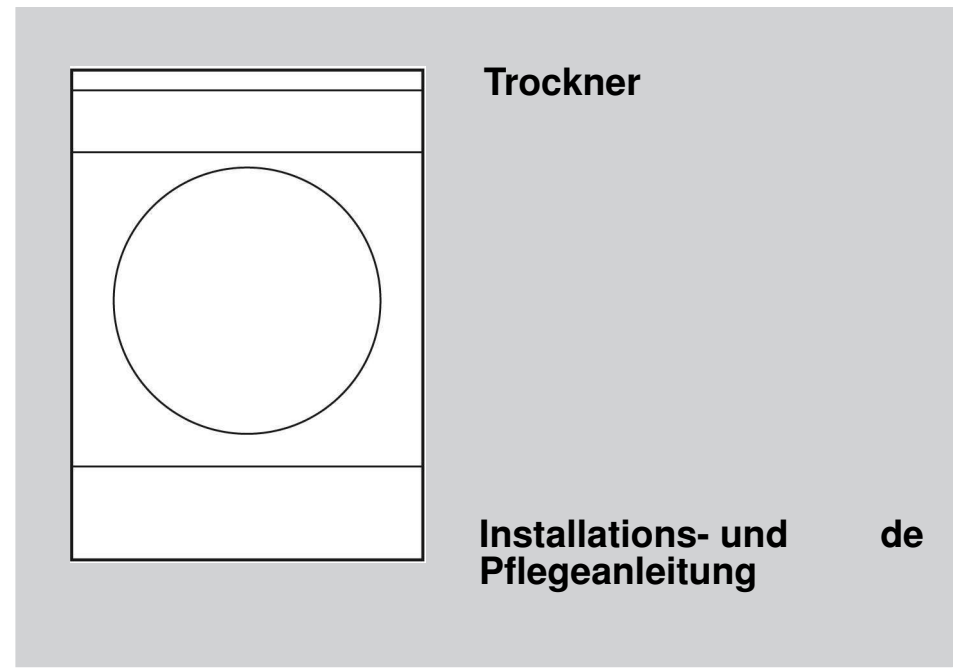

Inhalt

	Seite
■ Umweltgerecht entsorgen	1
■ Installation	1
■ Frostschutz / Transport	1
■ Pflege und Reinigung	2/3
■ Kundendienst	4
■ Optionales Zubehör	4
■ Technische Daten	4
■ Türanschlag wechseln	5/7

Trockner erst nach dem Lesen dieser Anleitung in Betrieb nehmen!
 Beachten Sie auch die separate Gebrauchsanleitung.
 Bewahren Sie alle Unterlagen für den späteren Gebrauch oder für Nachbesitzer/-in auf.



Umweltgerecht entsorgen

– Verpackung umweltgerecht entsorgen.
Dieses Gerät ist entsprechend der europäischen Richtlinie 2012/19/EU über Elektro- und Elektronikaltgeräte (waste electrical and electronic equipment - WEEE) gekennzeichnet.
Die Richtlinie gibt den Rahmen für eine EU-weit gültige Rücknahme und Verwertung der Altgeräte vor.

Installation

- ! – Lieferumfang: Trockner, Gebrauchsanleitung, Installations- und Pflegeanleitung, Kanne und Wollkorb (je nach Modell).
 - Trockner auf Transportschäden prüfen!
 - Trockner hat ein hohes Gewicht. Nicht allein anheben!
 - Vorsicht vor scharfen Kanten!
 - Nicht in frostgefährdetem Raum aufstellen! Gefrierendes Wasser kann zu Schäden führen!
 - In Zweifelsfällen vom Fachmann anschließen lassen!
- Trockner nicht an hervorstehenden Bauteilen (z.B. Tür) anheben - Bruchgefahr!

1. Trockner aufstellen

- Auf saubere, ebene und feste Aufstellfläche stellen!
- Netzstecker muss jederzeit erreichbar sein.
- Lufteinlass am Trockner freihalten.
- Umgebung des Trockners sauberhalten.
- Trockner mit Hilfe der Schraubfüße ausrichten.
- Wasserwaage verwenden.
- Auf keinen Fall Schraubfüße entfernen!

! *Trockner nicht aufstellen hinter einer Tür oder einer Schiebetür, die das Öffnen der Tür des Trockners blockieren oder verhindern könnte! Kinder können sich so nicht einsperren und in Lebensgefahr geraten.*
Alle Zubehörteile aus der Trommel nehmen.
Trommel muss leer sein!

Falls gewünscht, betreiben Sie das Gerät mit angeschlossenem Ablaufschlauch. → Separate Anleitung für Kondenswasser-Ablauf (je nach Modell).

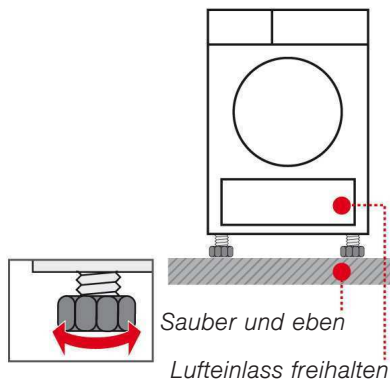

2. Netzanschluss siehe Sicherheitshinweise → Seite 13.

- Vorschriftsgemäß an Wechselstrom-Schutzkontakt-Steckdose anschließen, im Zweifelsfall Steckdose vom Fachmann überprüfen lassen!
 - Netzspannung und Spannungsangabe am Geräteschild (→ Seite 4) müssen übereinstimmen!
- Anschlusswert und erforderliche Sicherung sind auf dem Geräteschild angegeben.

Frostschutz / Transport

Vorbereitung

- 1. Kondenswasser-Behälter entleeren → Seite 4.
- 2. Programmwähler auf beliebiges Programm stellen.
- 3. Taste **Start/Pause** wählen → Kondenswasser wird in den Behälter gepumpt.
- 4. 5 Min. warten, Kondenswasser-Behälter nochmals leeren.
- 5. Trockner über Programmwähler ausschalten.
- 6. Trockner aufrecht stehend transportieren.
- 7. Nach Transport Trockner zwei Stunden stehen lassen.

Im Trockner befindet sich Restwasser.

Dieses kann bei Schrägstellung des Trockners auslaufen.

Im Refresher-Tank darf sich kein destilliertes Wasser befinden, ggf. Dampf/Auffrischen Programm laufen lassen.

Pflege und Reinigung

Trocknergehäuse, Bedienfeld

Waschmittelreste sofort entfernen.
Mit einem weichen, feuchten Lappen abreiben.
Reinigen mit Wasserstrahl verboten.
Beim Trocknen kann sich zwischen Fenster und Dichtung gelegentlich Wasser ansammeln.

Feuchtigkeitsfühler

Der Trockner ist mit Feuchtigkeitsfühlern aus Edelstahl ausgestattet.
Feuchtigkeitsfühler messen den Feuchtegrad der Wäsche.
Nach längerer Betriebszeit kann sich auf den Feuchtigkeitsfühlern eine feine Kalkschicht bilden. Diese muss regelmäßig entfernt werden:

1. Tür öffnen und Feuchtigkeitsfühler mit einem angefeuchteten Schwamm mit rauher Oberfläche reinigen.



Keine Stahlwolle oder Scheuermittel verwenden!



Abdeckung für Dampf-Düse in der Trommel (je nach Modell)

Nach längerer Betriebszeit können sich an der Abdeckung für die Dampf-Düse Kalk und Flusen absetzen. Regelmäßig reinigen:

1. Tür öffnen und Abdeckung mit einem Schraubendreher entfernen. Abdeckung unter fließendem Wasser reinigen.
2. Abdeckung wieder in die Rastung drücken.

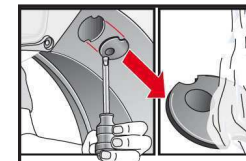

Sieb im Refresher-Tank reinigen bei Verunreinigungen (je nach Modell)

Sieb regelmäßig unter fließendem Wasser reinigen → Vermeiden von hartnäckigen Ablagerungen/Verunreinigungen.

1. Kondenswasser-Behälter entfernen.
2. Sieb entnehmen und unter fließendem Wasser reinigen.
3. Sieb wieder einsetzen und Kondenswasser-Behälter bis zum Einrasten einschieben.

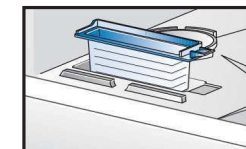
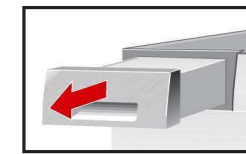

Pflege und Reinigung

Wärmetauscher

Der Wärmetauscher des Trockners wird beim Trocknen automatisch gereinigt, im Anzeigefeld erscheint **Wärmetauscher wird gespült**. Kondenswasser-Behälter während des Reinigungsprozesses nicht herausziehen.

Filter im Kondenswasser-Behälter

Beim Entleeren des Kondenswasser-Behälters wird der Filter automatisch gereinigt. Filter trotzdem regelmäßig unter fließendem Wasser reinigen → Vermeiden von hartnäckigen Ablagerungen/Verunreinigungen.

Wenn der Kondenswasser-Ablauf installiert ist (je nach Modell), ist eine Reinigung des Filters nicht notwendig → separate *Anleitung für Kondenswasser-Ablauf*.

1. Kondenswasser-Behälter herausziehen.

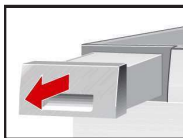

2. Filter aus Rastung ziehen.

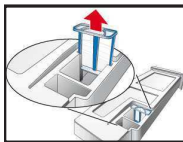

3. Filter unter fließendem Wasserstrahl oder in der Geschirrspülmaschine reinigen.

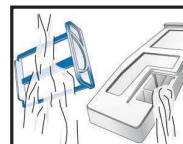

4. Filter einsetzen.

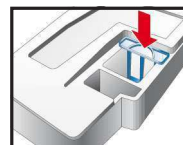

5. Kondenswasser-Behälter einschieben bis zum Einrasten.



Trockner nur mit eingesetztem Filter betreiben!

Kundendienst

Können Sie die Störung nicht selbst beheben → Gebrauchsanleitung: *Was tun wenn ... Seite 12*, wenden Sie sich bitte an unseren Kundendienst. Wir finden immer eine passende Lösung, auch um unnötige Technikerbesuche zu vermeiden.

Die Kontaktdaten für den nächstgelegenen Kundendienst finden Sie in der Gebrauchsanleitung auf der Seite 12 oder im Kundendienst-Verzeichnis.

Geben Sie bitte dem Kundendienst die Erzeugnis-Nummer (E-Nr.) und die Fertigungsnummer (FD) des Gerätes an.

E-Nr. _____ FD _____

Erzeugnisnummer Fertigungsnummer

*Diese Angaben finden Sie:
Einfüllfenster innen* / geöffnete Service-Klappe*
und Rückseite des Gerätes.*

**je nach Modell*

Vertrauen Sie auf die Kompetenz des Herstellers. Wenden Sie sich an uns. Sie stellen somit sicher, dass die Reparatur von geschulten Servicetechnikern durchgeführt wird, die mit den Original-Ersatzteilen ausgerüstet sind.

Optionales Zubehör (Über Kundendienst Bestellnummer)

WA0
32001

Verbindungssatz Wasch-Trocken-Säule

Der Trockner kann platzsparend auf eine geeignete Waschmaschine gleicher Tiefe und Breite gestellt werden. Trockner **unbedingt** mit diesem Verbindungssatz auf der Waschmaschine befestigen.

Mit ausziehbarer Arbeitsplatte.

Technische Daten

Abmessungen (TxBxH)	60 x 60 x 85 cm (Höhe verstellbar)
Gewicht	ca. 57 kg
Max. Füllmenge	8 kg
Kondenswasser-Behälter	4,6 l
Refresher-Tank	ca. 0,4 l
Anschluss-Spannung	220-240 V
Anschlussleistung	max. 1000 W (für Modelle mit Dampffunktion max. 1600 W)
Absicherung	10 A
Umgebungstemperatur	5 - 35°C
Erzeugnisnummer	Innenseite Tür
Fertigungsnummer	

Das Geräteschild finden Sie auf der Rückseite des Trockners.

Türanschlag wechseln

Torx 20



1



2

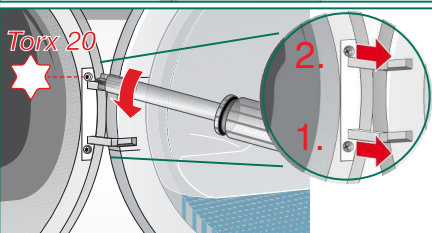

3

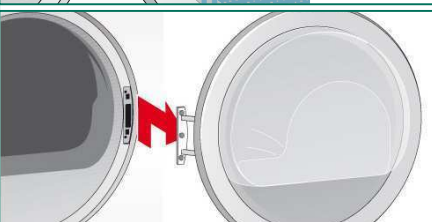

4

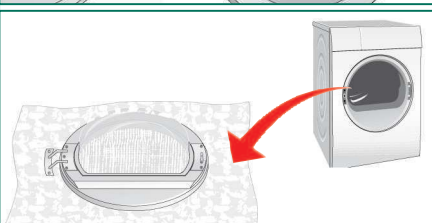

5

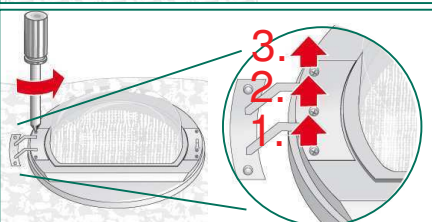

6

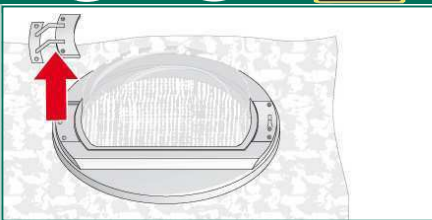

7

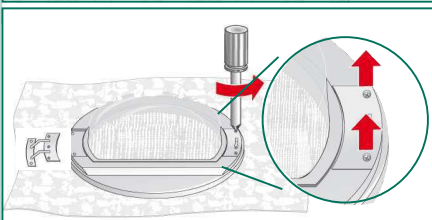

8

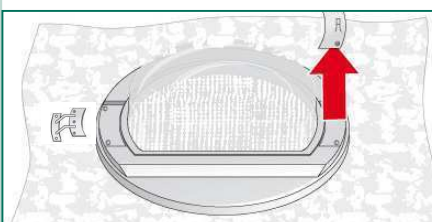

9

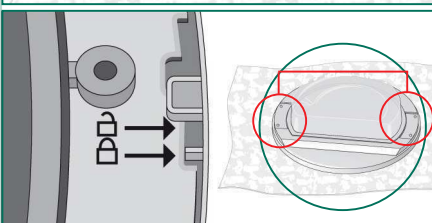

10

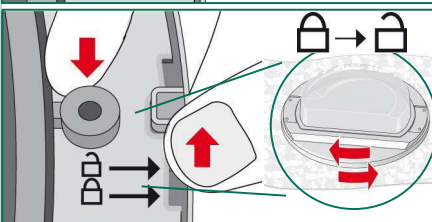

11

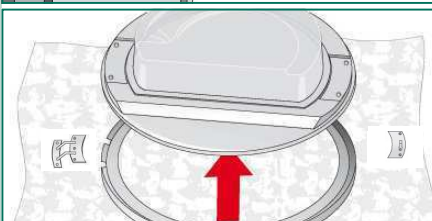

Türanschlag wechseln

Torx 20



12

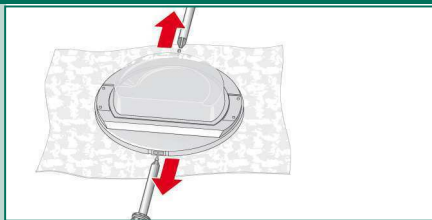

13

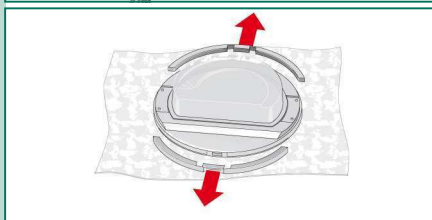

14

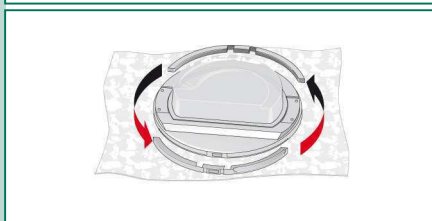

15

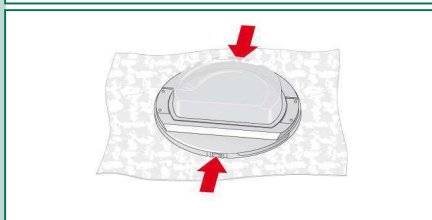

16

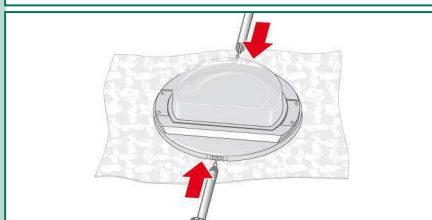

17

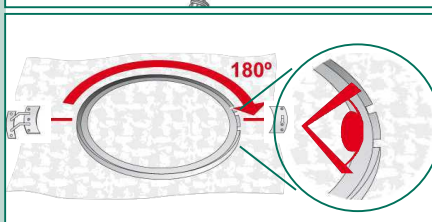

18

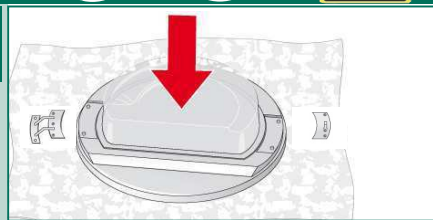

19

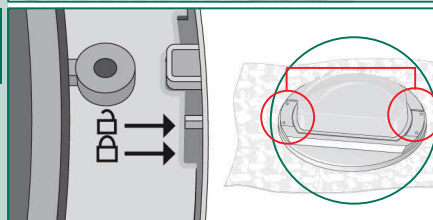

20

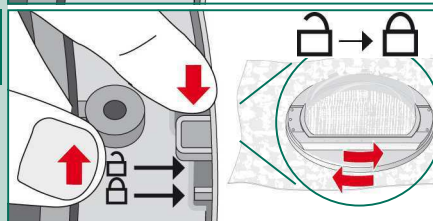

21

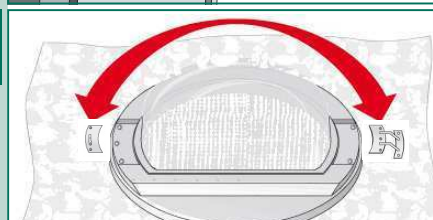

22

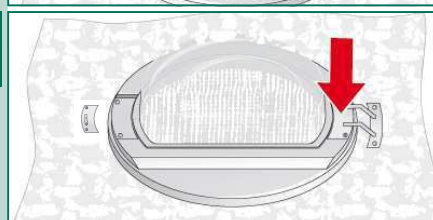

23

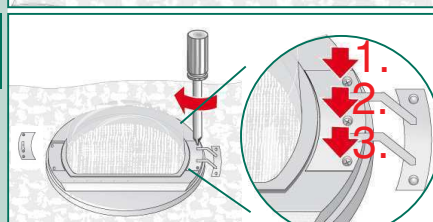

9704 / 9001313121



6

12

5

18

24

6

Türanschlag wechseln

Torx 20



24

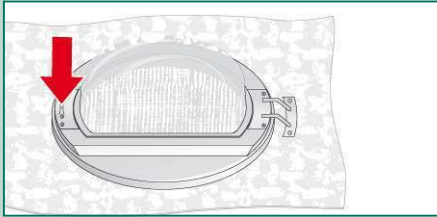

25

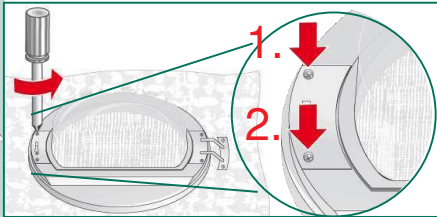

26

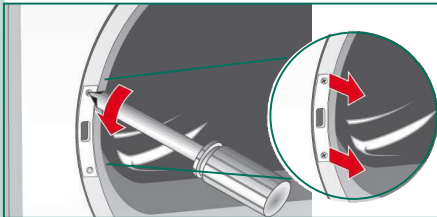

27

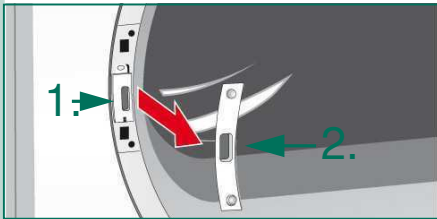

28

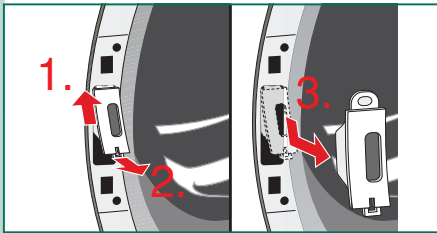

29

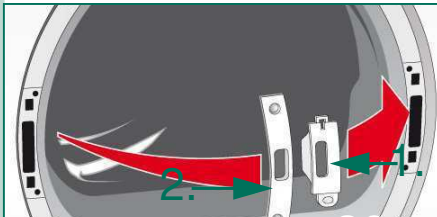

30

30

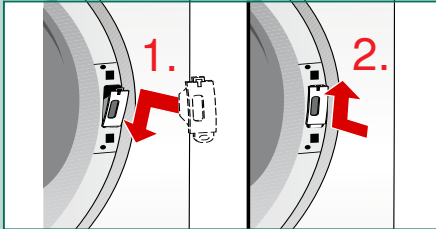

31

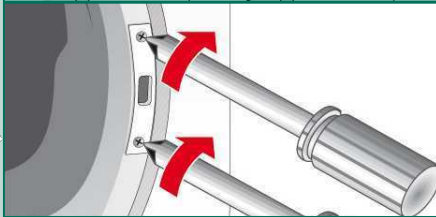

32

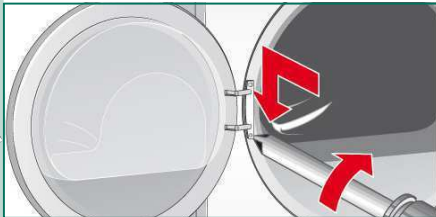

33

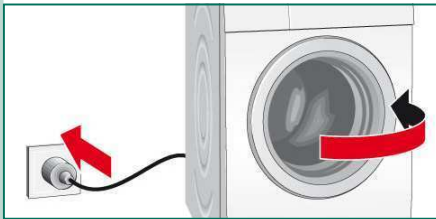

34

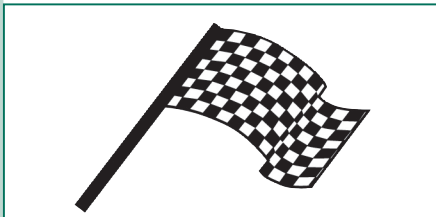

Trockner

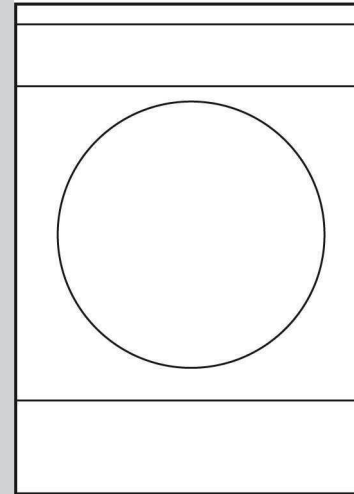

Installations- und
Pflegeanleitung

de

Inhalt

Seite

- Umweltgerecht entsorgen 1
- Installation 1
- Frostschutz / Transport 1
- Pflege und Reinigung 2/3
- Kundendienst 4
- Optionales Zubehör 4
- Technische Daten 4
- Türanschlag wechseln 5/7



Trockner erst nach dem Lesen dieser Anleitung in Betrieb nehmen!
Beachten Sie auch die separate Gebrauchsanleitung.
Bewahren Sie alle Unterlagen für den späteren Gebrauch oder für
Nachbesitzer/-in auf.