

# CM 450

Fulldautomatisk espresso-/kaffemaskine

## Indholdsfortegnelse

<b>Anvendelse i henhold til formål</b>	<b>3</b>
<b>Vigtige sikkerhedsanvisninger</b>	<b>3</b>
<b>Miljøbeskyttelse</b>	<b>4</b>
Energibesparelse	4
Miljøvenlig bortskaffelse	4
<b>Lær apparatet at kende</b>	<b>5</b>
Leveringsomfang	5
Opbygning og funktioner	6
Display og betjeningslementer	7
Funktionsvælgerens positioner	7
Symboler	7
Farver og visning	8
Automatisk døråbning	8
Yderligere informationer <b>i</b> og <b>i</b> <sup>Ⓞ</sup>	8
Tilbehør	9
<b>Tænding og slukning af maskinen</b>	<b>9</b>
Hovedafbryder	9
Standby-visning	10
Aktivere apparatet	10
<b>Ibrugtagning af maskinen</b>	<b>10</b>
Første indstillinger	10
Indstille hårdhedsgraden	11
<b>Vandfilter</b>	<b>11</b>
Drift med eller uden vandfilter	11
Sæt vandfiltret på plads.	12
<b>Fyld vandtank og bønnebeholder</b>	<b>12</b>
<b>Tilberedning af drikke</b>	<b>13</b>
Valg af drik	13
Tilberede kaffe af frisk malede bønner	14
Samtidig tilberedning af to kopper	14
Tilberede kaffe med kaffepulver	15
Tilberede kaffe med mælk	15
Tilberedning af mælkeskum og varm mælk	16
Tilberedning af varmt vand	16
Indstilling af formalingsgrad	17
Skift af bønnesort	17
<b>Individuelle drikke</b>	<b>17</b>
<b>Børnesikring</b>	<b>18</b>
Aktivering af børnesikring	18
Deaktivering af børnesikring	18
<b>Grundindstillinger</b>	<b>19</b>
Indstilling af mælkebeholdervægt	21
Meddelelser	21

<b>Home Connect</b>	<b>22</b>
Opsætning	22
Home Connect indstillinger	23
Fjernstart	24
Fjerndiagnostik	24
Oplysning om datasikkerhed	24
Overensstemmelseserklæring	24
<b>Daglig pleje og rengøring</b>	<b>25</b>
Daglig pleje	25
Rengøring af mælkesystem	25
Rengøring af bryggeenhed	27
<b>Serviceprogrammer</b>	<b>28</b>
Rengøring	28
Afkalkning	29
Rengøring og afkalkning	29
<b>Tømningsprogram</b>	<b>30</b>
<b>Sådan løser man små problemer selv</b>	<b>31</b>
<b>Tekniske data</b>	<b>33</b>

Der findes yderligere oplysninger om produkter, tilbehør, reservedele og services på internettet: [www.gaggenau.com](http://www.gaggenau.com) og Online-Shop: [www.gaggenau.com/zz/store](http://www.gaggenau.com/zz/store)

## Anvendelse i henhold til formål

Kontroller apparatet, når det er pakket ud. Apparatet må ikke tilsluttes, hvis det har transportskader.

Dette apparat er kun beregnet til anvendelse i private husholdninger og i hjemmet.

Maskinen må kun anvendes indendørs ved stuetemperatur og maks. 2000 m over havets overflade.

Beskyt maskinen mod frost, da den ellers bliver beskadiget.

## **Vigtige sikkerhedsanvisninger**

Læs brugsvejledningen grundigt, følg den, og gem den. Sørg for, at vejledningen følger med maskinen, hvis den gives videre til andre.

Denne maskine kan bruges af børn fra, de er fyldt 8 år, samt af personer med begrænsede fysiske, sensoriske eller psykiske evner eller manglende erfaring og/eller viden, hvis de overvåges eller er blevet instrueret i en sikker brug af maskinen og har forstået de farer, der er forbundet hermed. Børn, der ikke er fyldt 8 år, må ikke komme tæt på maskinen og den elektriske ledning og må ikke betjene maskinen. Maskinen er ikke legetøj for børn. Børn må ikke foretage rengøringen og brugervedligeholdelsen, medmindre de er mindst 8 år gamle og under opsyn.

### **Advarsel – Fare for elektrisk stød!**

- Apparatet må kun tilsluttes en strømforsyning med vekselstrøm via en stikdåse med jord, der er installeret forskriftsmæssigt. Sikr dig, at jordledningen, der beskytter husets elinstallation, er installeret forskriftsmæssigt.
- Apparatet må kun tilsluttes og anvendes i henhold til angivelserne på typeskiltet. Hvis nettilslutningsledningen til apparatet bliver beskadiget, skal den udskiftes med en speciel tilslutningsledning, som kan fås hos vores kundeservice.
- Brug kun maskinen, hvis ledningen og maskinen er uden skader. Træk straks stikket ud af kontakten, eller afbryd strømmen i tilfælde af fejl.
- Reparation af maskinen må kun udføres via vores kundeservice for at undgå risici.
- Maskinen eller ledningen må aldrig dyppes i vand.
- Apparatets stikforbindelse må ikke komme i kontakt med væske.

- Apparatet er udstyret med et EU-Schuko-stik (sikkerhedsstik). For at sikre korrekt jordforbindelse i stikkontakter i Danmark skal apparatet tilsluttes med en egnet stik-adapter Denne adapter (tilladt til maks13 ampere) kan bestilles via kundeservice (reservedel nr. 00623333).

### **⚠ Advarsel – Fare for skoldning (Home Connect)!**

Ved uovervåget fjernstart kan tredje person blive skoldet, hvis de holder hånden under kaffeudløbet under udskænkningen. Sørg ved uovervåget fjernstart for, at ingen personer, især ikke børn eller ting, kommer i fare.

### **⚠ Advarsel – Fare pga. magnetfelt!**

Maskinen indeholder permanentmagneter, som kan påvirke elektroniske implantater, f.eks. pacemakere eller insulinpumper. Personer, der har elektroniske implantater bør holde en afstand på mindst 10 cm til maskinen og ved udtagning mindst 10 cm til følgende dele: mælkebeholder, mælkesystem, vandtank og kogeenhed.

### **⚠ Advarsel – Fare for kvælning!**

Lad ikke børn lege med emballagemateriale. Opbevar smådele sikkert, fordi småbørn kan sluge dem.

### **⚠ Advarsel – Fare for forbrænding!**

- Mælkesystemet bliver meget varmt. Lad det først køle af efter brug, inden det berøres.
- Nogle maskindele bliver meget varme. Berør aldrig de varme maskindele.

### **⚠ Advarsel – Fare for tilskadekomst!**

- Forkert anvendelse af maskinen kan medføre skader.
- Stik ikke hænder eller fingre ind i kaffemøllen.
- Pas på fingrene, når døren lukkes.

### **⚠ Advarsel – Brandfare!**

Maskinen bliver varm. Sørg for tilstrækkelig ventilation af maskinen. Brug aldrig maskinen i et skab med lukket skabsdør.

### **⚠ Advarsel – Fare for sundhedsskader!**

Tilsmudsninger på maskinen kan være til fare for sundheden. Følg anvisningerne om rengøring af maskinen.

---

## Miljøbeskyttelse

---

### Energibesparelse

- Sluk maskinen, hvis den ikke benyttes.
- Indstil intervallet for automatisk slukning til laveste værdi.
- Undgå at afbryde doseringen af kaffe og mælkeskum. Det øger strømforbruget, hvis tilberedningen afbrydes, og drypskålen løber hurtigere fuld.
- Afkalk regelmæssigt maskinen for at forhindre kalkaflejringer. En tilkalket maskine har et betydeligt højere strømforbrug.

### Miljøvenlig bortskaffelse

Emballagen skal bortskaffes korrekt iht. reglerne for miljøbeskyttelse.



Dette apparat er klassificeret iht. det europæiske direktiv 2012/19/EU om affald af elektrisk- og elektronisk udstyr (waste electrical and electronic equipment - WEEE).

Dette direktiv angiver rammerne for indlevering og recycling af kasserede apparater gældende for hele EU.

Forhandleren kan oplyse om bortskaffelsesmulighederne.

---

## Lær apparatet at kende

---

Her beskrives det nye maskine nærmere. Betjeningsfeltet og de enkelte betjeningselementer bliver forklaret. Desuden findes der oplysninger om tilbehøret.

Flere oplysninger om maskinen, f.eks. hvordan dørens åbningsvinkel kan ændres, findes i den medfølgende monteringsvejledning.

## Leveringsomfang

(til brug)

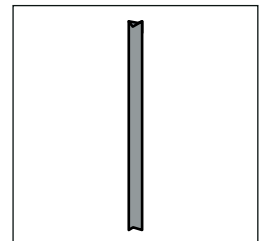
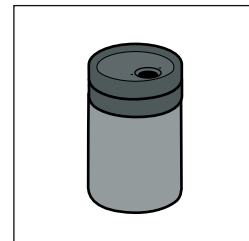
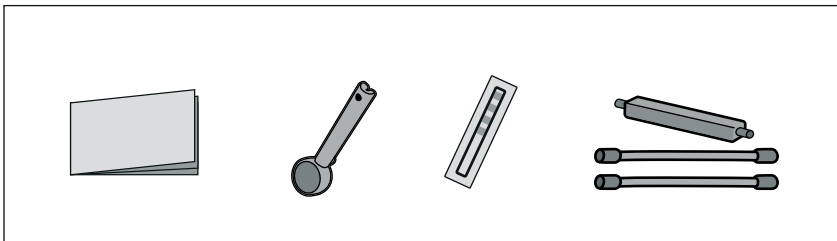
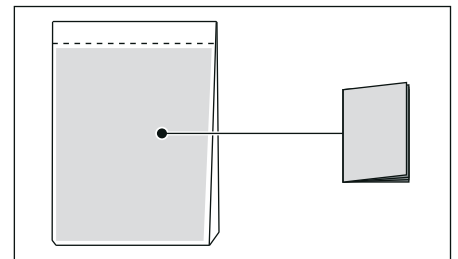
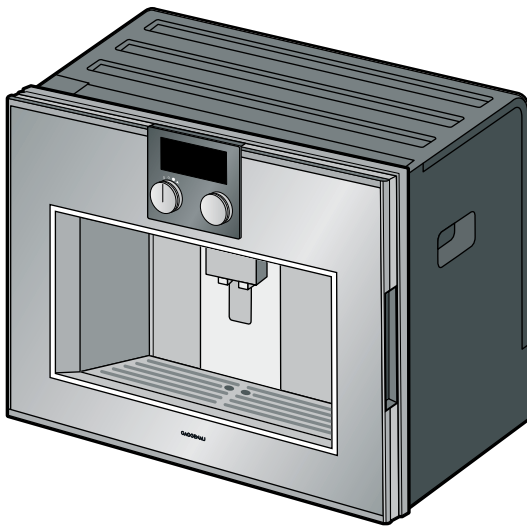

# Opbygning og funktioner

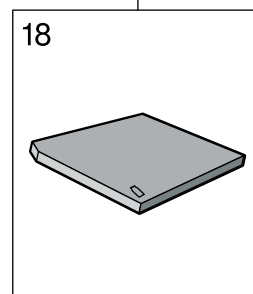
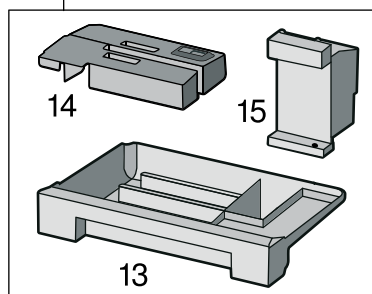
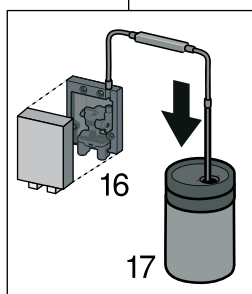
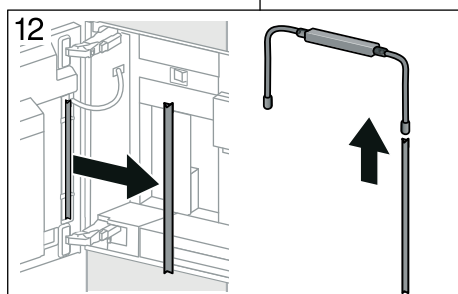
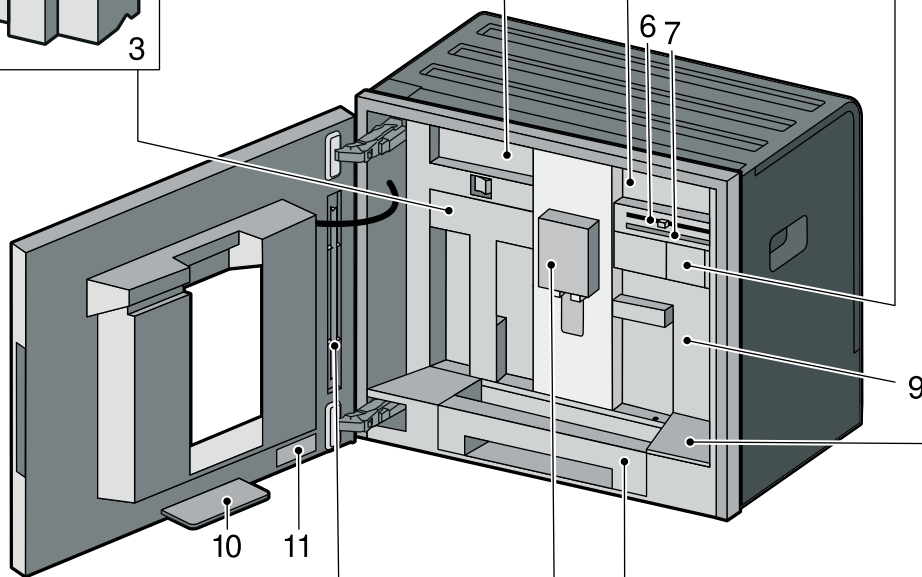
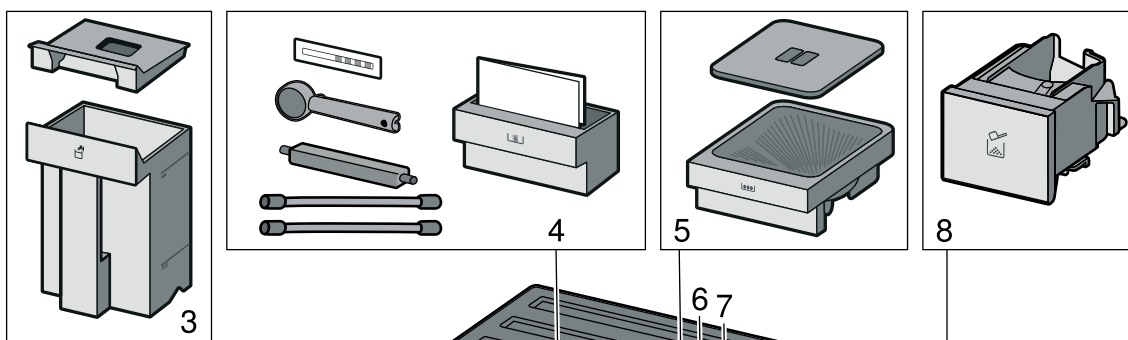
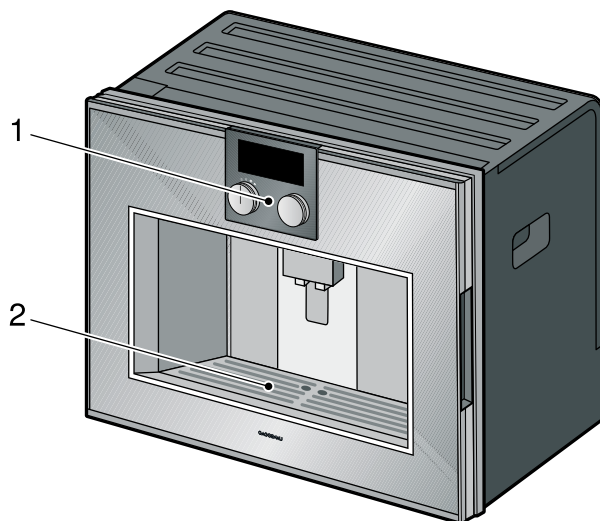

1	Display og betjeningslementer
2	Afsætningsplade til f.eks. kop
3	Vandbeholder med låg
4	Tilbehørsskuffe (til kort vejledning og tilbehør)
5	Bønnebeholder
6	Indstilling af formalingsgrad
7	Magnetholder (til forbindelsesdel, mælkeslanger)
8	Beholder til kaffepulver
9	Beskyttelseslåg (til bryggeenhed)
10	Opsamlingsskål
11	Typeskilt
12	Holder (til mælkerør)
13	Drypskål
14	Afdækning til drypskål
15	Beholder til kaffegrums
16	Drikudløb og mælkesystem, højdejusterbart
17	Mælkebeholder
18	Afsætningsplade (vægt) til mælkebeholder, aftagelig

## Display og betjeningslementer

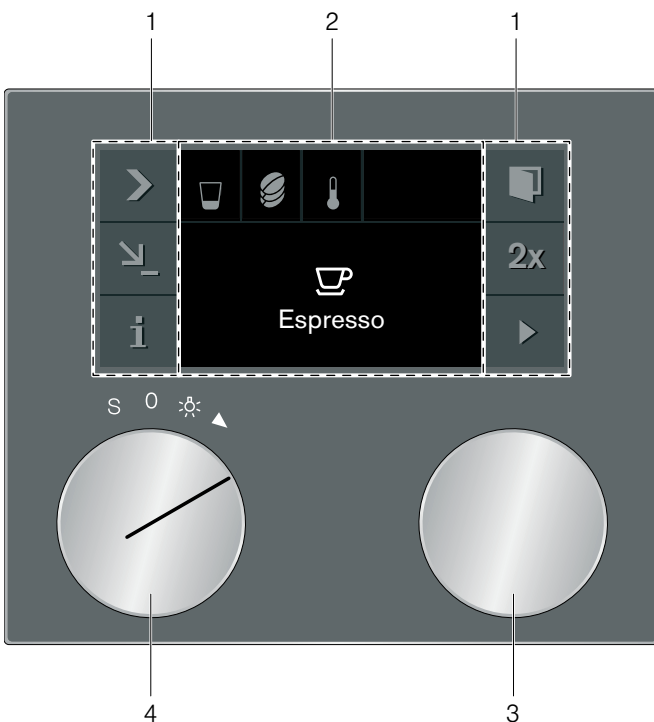

1	Betjeningsfelt	Disse områder er berøringssensitive. Berør et symbol for at vælge den tilhørende funktion.
2	Display	Displayet viser f.eks. de aktuelle indstillinger valgmuligheder.
3	Drejeknap	Drejeknappen bruges til valg af den ønskede drik samt til andre indstillinger.
4	Funktionsvælger	Med funktionsvælgeren kan der fremhentes drikke eller gemte yndlingsdrikke.

## Funktionsvælgerens positioner

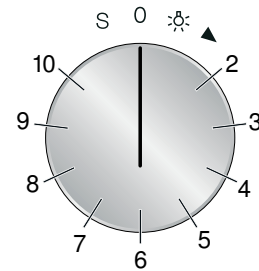

Position	Funktion
0	Nulstilling
☀	Lys
2	Drikkevalg
3-10	Lagingspositioner til individuelle drikke
S	Serviceprogrammer/grundindstillinger

## Symboler

I følgende oversigt findes de symboler, som anvendes hyppigst ved betjeningen af apparatet.

Symbol	Funktion
▶	Start
■	Stop
✕	Afbryde
✓	Bekræfte / gemme indstillinger
>	Valg-pil
🔒	Åbn døren
📶	WLAN Til
i	Hente ekstra informationer
🗨	Åbne yderligere oplysninger
↵	Redigere indstillinger
⏴	Gem individuel drik
🗑	Hurtigvalg påfyldningsmængde
2 x	Drik 2 x
🔒	Børnesikring

## Farver og visning

### Farver

De forskellige farver er beregnet til at guide brugeren i de pågældende indstillingssituationer.

Orange	Første indstillinger Hovedfunktioner, meddelelser
Blå	Grundindstillinger Rengøring
Hvid	Indstillelige værdier

### Visningsmåde

Afhængigt af situationen ændres visningsmåden for symboler, værdier og visninger.

Standard	Værdier og symboler, som lige er blevet valgt, vises forstørret.
Reduceret displayvisning	Efter kort tid bliver displayvisningen reduceret, så det kun er de vigtigste ting, der vises. Denne funktion er fra fabrikken aktiveret i grundindstillingerne og kan deaktiveres.



## Automatisk døråbning

Når symbolet  berøres, springer apparatets dør op, hvorefter den kan åbnes helt ved hjælp af fordybningen i siden.

Når børnesikringen er aktiveret eller ved strømsvigt, fungerer den automatiske døråbning ikke. Døren kan åbnes ved hjælp af fordybningen i siden.

## Yderligere informationer **i** og **i**<sup>Ⓢ</sup>

Der kan hentes yderligere oplysninger ved at berøre symbolet **i**.

Under driften vises der f.eks. oplysninger om antallet af hidtil tilberedte drikke.

Når funktionsvælgeren står på **S**, vises der f.eks. oplysninger om, hvornår maskinen skal afkalkes eller rengøres, eller hvornår vandfilteret skal skiftes. Disse oplysninger kan f.eks. bruges til at udføre et serviceprogram, der snart skal udføres, med det samme.



Symbolet **i**<sup>Ⓢ</sup> vises ved vigtige opfordringer til at udføre en handling. Nye meddelelser vises i yderligere nogle sekunder i displayet. Disse meddelelser forsvinder automatisk efter nogle sekunder eller skal bekræftes med . Der kan vises en liste over meddelelserne ved at berøre symbolet **i**<sup>Ⓢ</sup>. Når den nødvendige handling er udført, forsvinder den pågældende meddelelse.

Når der vises meddelelser vedrørende Home Connect i displayet, så læs oplysningerne i kapitlet "Home Connect" og i slutningen af kapitlet "Afhjælpning af mindre problemer på egen hånd".

## Tilbehør

Den fuldautomatiske espresso-/kaffemaskine har en skuffe til at opbevare tilbehør som f.eks. den korte vejledning eller pulverskeen i maskinen. Når døren er åbnet, kan magnetholderen samt klemmen til de enkelte dele som f.eks. mælkeslangesættet anvendes. Holderen til mælkerøret befinder sig på indersiden af døren.

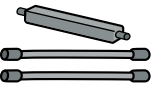
Maskinen er som standard udstyret med følgende tilbehør:

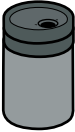
	<p><b>Pulverske</b> Til påfyldning af malet kaffepulver.</p>
	<p><b>Mælkeslangesæt</b> Til tilslutning af mælkebeholderen.</p>
	<p><b>Mælkerør</b> Til indføring i mælkebeholderen, mælkekartoner og mælkeflasker eller til udførelse af et serviceprogram.</p>
	<p><b>Mælkebeholder</b> Kapacitet 0,5 liter.  Mælkebeholderen er udviklet specielt til brug i forbindelse med denne fuldautomatiske kaffemaskine. Den er udelukkende beregnet til anvendelse i husholdningen og til opbevaring af mælk i køleskabet.</p>

Følgende tilbehør kan efterbestilles hos kundeservice:

- Vandfilter (best.nr.: 17000705)
- Rensetabletter (best.nr.: 00311769)
- Afkalkningstabletter (best.nr.: 00311819)
- Mælkebeholder i rustfrit stål (best.nr.: 11019259)
- Begrænsning for åbningsvinkel 92° (best.nr.: 00636455)
- Bønnebeholder med låg (best.nr.: 11015223)

## Tænding og slukning af maskinen

### Hovedafbryder

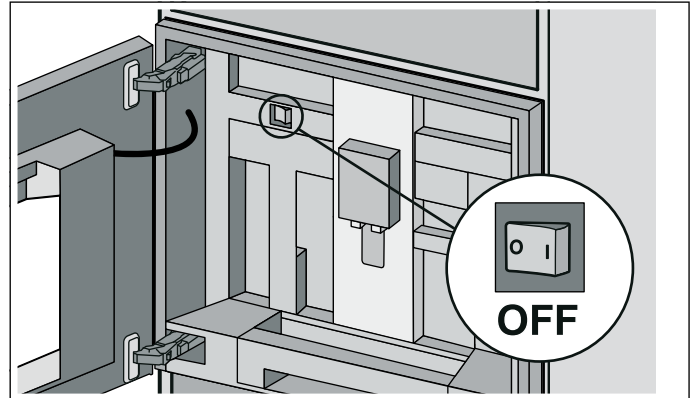

Maskinen tændes og slukkes med hovedafbryderen.

Når maskinen er slukket på hovedafbryderen, er strømtilførslen afbrudt.

Maskinen er programmeret, så den automatisk skifter til standby efter 30 minutter. Dette tidsrum kan ændres. → "Grundindstillinger" på side 19

Maskinen skyller automatisk, når den tændes på hovedafbryderen. Undtagelse: Maskinen er blevet slukket et par minutter forinden.

### Anvisninger

- Tryk ikke på hovedafbryderen, mens apparatet er i drift. Hvis apparatet skal slukkes manuelt, skal funktionsvælgeren først drejes hen på **0**, så apparatet automatisk skylles igennem. Sluk derefter med hovedafbryderen.
- Maskinen er udstyret med en sensor. Hvis der er en mælkebeholder, vises en tilsvarende visning i displayet, når der skiftes til sparemodus (funktionsvælger på **0**). Hvis der er mælk i beholderen, så opbevar den i køleskabet.

## Standby-visning

Når funktionsvælgeren drejes hen på **0**, eller hvis børnesikringen er aktiveret, går maskinen i standby.

## Aktivere apparatet

Drej funktionsvælgeren for at forlade dvaletilstanden eller for at aktivere det slukkede display.

Nu kan den ønskede funktion indstilles. Det kan læses i de pågældende kapitler, hvordan funktionerne indstilles.

### Anvisninger

- Hvis drypskålen ikke er sat i, kan maskinen ikke tændes, og der løber ikke vand ud af kaffeudløbet. Meddelelsen "Isæt skåle" vises.
- Hvis der er valgt "Standby-visning = Fra" i grundindstillingerne, skal funktionsvælgeren drejes for at forlade standby-modus.

## Ibrugtagning af maskinen

**Bemærk:** Apparatet må kun anvendes i frostfrit rum. Hvis apparatet er blevet transporteret eller opbevaret ved temperaturer under 0 °C, skal der gå mindst 3 timer, inden det sættes i drift.

Maskinen skal monteres og tilsluttes korrekt i overensstemmelse med den vedlagte monteringsvejledning, før den må tændes og betjenes.

## Første indstillinger

### Anvisninger

- Forespørgslen vises automatisk, den første gang maskinen tændes efter strømtilslutningen.
  - Indstillingerne kan når som helst ændres.  
→ "Grundindstillinger" på side 19
- 1 Tænd for maskinen på hovedafbryderen. I displayet vises det forindstillede sprog.

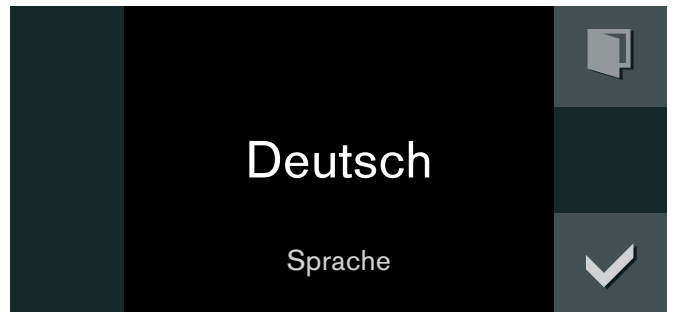

- 2 Vælg det ønskede displaysprog med drejeknappen.
- 3 Bekræft med ✓. I displayet vises temperaturenheten.
- 4 Vælg den ønskede temperaturenhet med drejeknappen.
- 5 Bekræft med ✓. I displayet vises den forindstillede påfyldningsmængdeenhed.
- 6 Vælg den ønskede påfyldningsmængdeenhed med drejeknappen.
- 7 Bekræft med ✓. I displayet vises den forindstillede vægtenhed.
- 8 Vælg den ønskede vægtenhed med drejeknappen.
- 9 Bekræft med ✓.

I displayet vises "Første ibrugtagning afsluttet".. Bekræft med ✓. Nu er maskinen klar til brug.

**Bemærk:** Ved omstilling til et nyt sprog bliver systemet genstartet, dette varer nogle sekunder.

## Indstille hårdhedsgraden

Det er vigtigt, at vandets hårdhed indstilles korrekt, så maskinen rettidigt viser afkalkningstidspunkt. Den forindstillede vandhårdhed er på trin 4. Hvis der er installeret et vandblødgøringsanlæg i huset, så indstil vandhårdheden på "Blødgøringsanlæg". Vandhårdheden kan bestemmes ved hjælp af den medfølgende teststrimmel eller oplyses af det lokale vandværk.

- 1 Dyp kortvarigt den medfølgende teststrimmel i frisk postevand, lad den dryppe af, og aflæs resultatet efter et minut.
- 2 Drej funktionsvælgeren hen på **S**.
- 3 Vælg "Grundindstillinger" med drejeknappen, og berør symbolet ✓.
- 4 Vælg "Hårdhed" med drejeknappen.
- 5 Berør symbolet \\_.
- 6 Indstil den målte vandhårdhed med drejeknappen.
- 7 Bekræft med ✓.

Indstillingen er gemt. Berør **X** for at forlade grundindstillingerne.

---

## Vandfilter

---

### Drift med eller uden vandfilter

Maskinen kan anvendes både med eller uden vandfilter. For at maskinens afkalkningsindikator kan fungere korrekt, skal det indstilles i grundindstillingerne, om der anvendes et vandfilter.

- 1 Drej funktionsvælgeren hen på **S**.
- 2 Vælg "Grundindstillinger" med drejeknappen.
- 3 Berør symbolet ✓.
- 4 Vælg "Vandfilter" med drejeknappen.
- 5 Berør symbolet \\_.
- 6 Vælg "Tilgængelig" (med vandfilter) eller "Ikke tilgængelig" (uden vandfilter) med drejeknappen.
- 7 Bekræft med ✓.  
Ved indstillingen "Tilgængelig" starter skylleprogrammet, følg displayets anvisninger.
- 8 Berør symbolet **X** for at forlade menuen Grundindstillinger.

**Bemærk:** Et vandfilter mindsker kalkaflejringer og reducerer forureninger i vandet. Derudover skal maskinen ikke afkalkes så ofte. Vandfiltre kan købes i handlen.

## Sæt vandfiltret på plads.

Et nyt vandfilter skal altid skylles, efter det er sat i.

- 1 Drej funktionsvælgeren til **S**.
- 2 Vælg "Skift af vandfilter" med drejeknappen.
- 3 Berør symbolet ✓.
- 4 Sæt vandfiltret i vandtanken, og fyld den med vand op til markeringen "max".

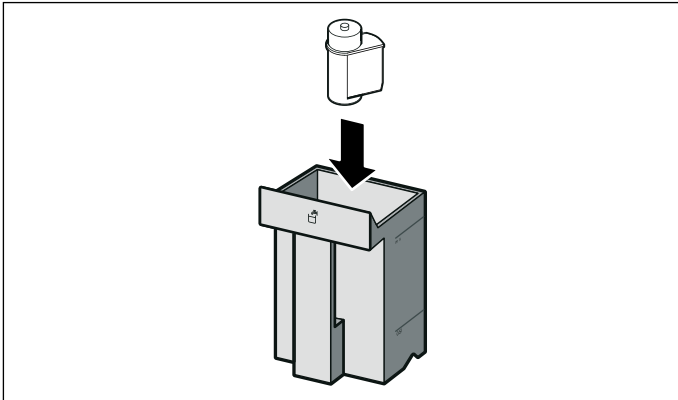

- 5 Træk mælkeslangen af mælkebeholderen, og luk døren.
- 6 Stil en beholder, som kan rumme 0,5 liter, under kaffedispenseren.
- 7 Berør symbolet ✓.

Vandet løber først gennem filtret for at skylle det og derefter ned i beholderen. Bekræft med ✓ efter skylningen, og tøm beholderen. Apparatet er klar til drift igen.

Ved skylningen af filteret aktiveres samtidigt indstillingen for visningen "Skift vandfilter". Filteret har ikke længere nogen virkning, når der vises "Vandfilter udskiftes", eller efter der er gået højst to måneder. Det skal udskiftes af hygiejniske grunde, og for at maskinen ikke kalker til (maskinen kan tage skade).

Reservefiltre fås hos kundeservice. → "Tilbehør" på side 9

**Bemærk:** Hvis apparatet ikke er blevet benyttet i længere tid (f.eks. under en ferie), skal alle filtre skylles, inden apparatet bruges. Dette gøres helt enkelt ved at tilberede en kop varmt vand.

## Fyld vandtank og bønnebeholder

Med maskinen kan der tilberedes kaffe af friskmalede kaffebønner eller af kaffepulver. Kaffepulver fyldes altid først i maskinen kort før tilberedningen af drikke. → "Tilberede kaffe med kaffepulver" på side 15

- 1 Åbn døren.
- 2 Tag vandbeholderen ud, skyl den, og fyld den op med frisk koldt vand uden kulsyre. Sæt vandbeholderen på plads igen.

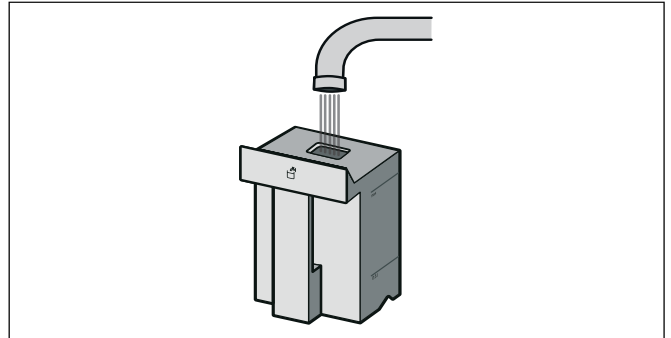

- 3 Træk bønnebeholderen ud, tag låget af, og fyld bønnerne i. Sæt låget på igen, og sæt bønnebeholderen i igen.

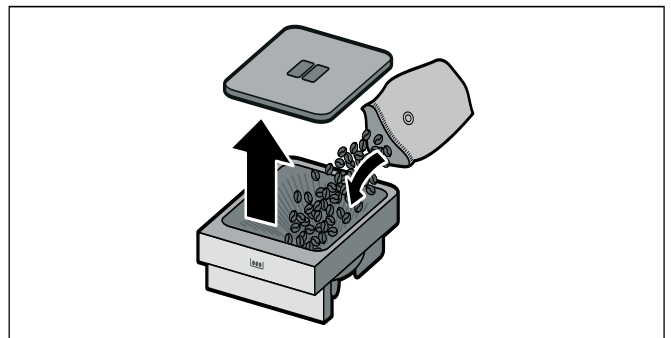

**Bemærk:** Kaffebønner, som er glaseret, karamelliseret eller behandlet med andre former for sukkerholdige tilsætninger, tilstopper bryggeenheden. Anvend kun rene bønneblandinger til fuldautomatiske espresso-/kaffemaskiner.













- 4 Luk døren.

## Tilberedning af drikke





### Valg af drik

#### Anvisninger

- Ved hver driktilberedning tænder den integrerede ventilator og slukker igen efter nogle minutter.
- Når maskinen anvendes for første gang eller efter længere tids stilstand, opnår den første kop kaffe ikke den fulde aroma.
- Maskinen er fra fabrikken forprogrammeret med standardindstillinger for den optimale drift.
- Efter ibrugtagning af maskinen opnås en stabil "crema" med fint skum først efter tilberedningen af nogle kopper.
- Hvis maskinen er forbundet med netværket (hjemmenetværket), kan der vælges flere drikvarianter via appen.

	Ristretto	Koncentreret espresso. Bliver normalt serveret i små tykvæggede kopper. Forvarm kopperne med varmt vand.
	Espresso	Koncentreret kaffe. Bliver normalt serveret små, tykvæggede kopper. Forvarm kopperne med varmt vand.
	Kaffe	Kaffe
	Americano	1/3 espresso fyldes med 2/3 varmt vand.
	Varmt vand	Til tilberedning af varme drikke, f.eks. te, eller til forvarmning af kopper.
	Mælkeskum	Til tilberedning af café latte specialiteter.
	Varm mælk	Som drik eller som ingrediens ved særlige kaffedrikke.
	Café latte	1/2 kaffe + 1/2 mælk. Serveres normalt i en bred kop.
	Latte macchiato	En specialitet, der serveres i et glas, og som har tre lag: varmt mælk i bunden, espresso i midten og mælkeskum øverst.
	Flat White	Espresso med opskummet mælk.
	Cappuccino	1/3 espresso + 1/3 mælk + 1/3 mælkeskum. Serveres normalt i en kop.
	Espresso Macchiato	Espresso afrundet med mælkeskum.

Afhængigt af den pågældende drik kan der foretages yderligere tilvalg:

	Mængde	Lille - Normal - Stor - Meget stor
	Styrke	Meget mild - Mild - Normal - Stærk - Meget stærk - Ekstra stærk osv., kan ikke anvendes med mælkeskum, varm mælk eller varmt vand
	Temperatur	Varm - Meget varm - Ekstra varm, kan ikke anvendes med mælkeskum eller varm mælk. I forbindelse med valg af varmt vand kan der vælges forskellige temperaturer.
	Blandingsforhold	Indstilling af mælkeandelen, kun til rådighed for kaffedrikke med mælk.

**Bemærk:** Når der indstilles en stor påfyldningsmængde, skal der også vælges en høj kaffestyrke for at opnå en intensiv kaffesmag.

#### Aromafunktion "Ekstra stærk"

Jo længere kaffen brygges, desto flere bitterstoffer og uønskede aromaer bliver der frigjort. Kaffens smag og behagelighed påvirkes derved negativt. Derfor har maskinen en særlig aromafunktion til brygning af meget stærk kaffe. Når halvdelen af kaffemængden er tilberedt, bliver der igen malet og brygget kaffe, så det kun er de velsmagende og behagelige aromastoffer, der frigøres.

Aromafunktionen "Ekstra stærk", f.eks. Ekstra stærk 3 ☉ 2x, er kun til rådighed i forbindelse med nogle indstillinger. I denne indstilling tilberedes kaffen i to trin. Vent, til processen er helt afsluttet.

## Tilberede kaffe af frisk malede bønner

Maskinen skal være tændt. Vandbeholderen og bønnebeholderen skal være fyldt.

1 Drej funktionsvælgeren hen på position 2.

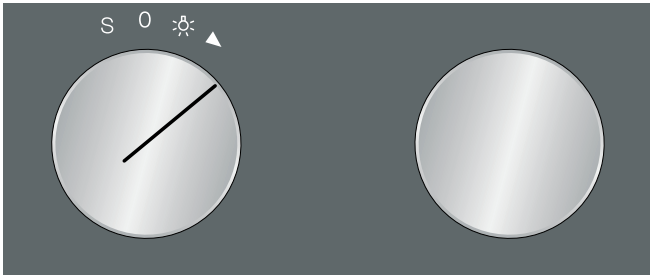

2 Vælg den ønskede drik, f.eks. kaffe, med drejeknappen.

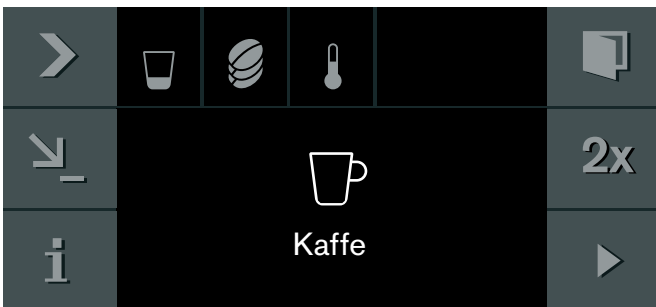

3 Stil en kop under kaffeudløbet.

4 Berør symbolet >.

5 Indstil mængden med drejeknappen.

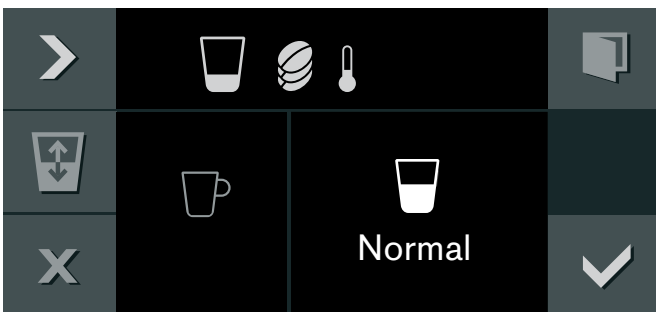

6 Berør symbolet >.

7 Indstil styrken med drejeknappen.

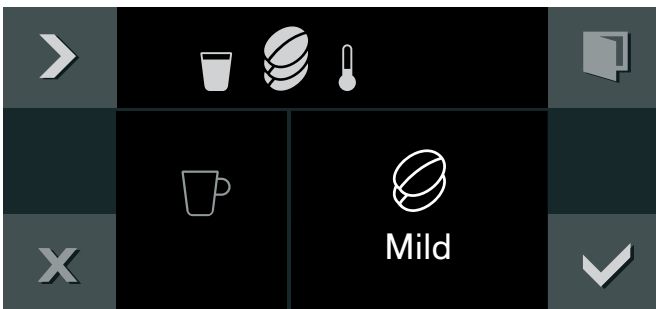

8 Berør symbolet >.

9 Indstil temperaturen med drejeknappen.

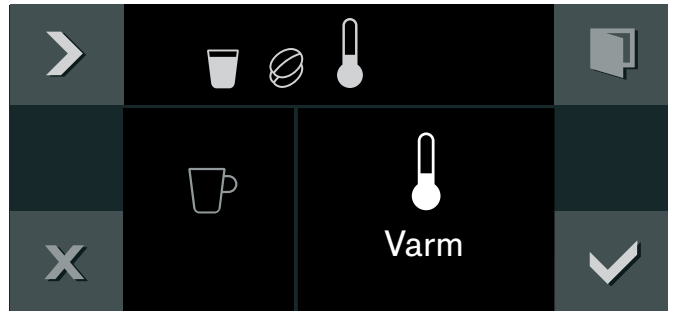

10 Bekræft indstillingerne med ✓.

11 Start med ▶.

Drikken brygges og løber derefter ned i koppen.

### Anvisninger

- Under brygningen vises symbolet ■. Berør dette symbol for at stoppe brygningen.
- Den aktuelle drik kan gemmes med symbolet ↵: Berør symbolet ↵, drej funktionsvælgeren hen på en ledig lagringsposition, og foretag angivelserne til drikken. → "Individuelle drikke" på side 17

### Samtidig tilberedning af to kopper

Der er mulighed for at tilberede to drikke på samme tid:

- 1 Vælg drik, og foretag indstillinger som f.eks. temperatur med drejeknappen, hvis det ønskes.
- 2 Berør symbolet 2x.
- 3 Sæt f.eks. to kopper under drikudløbet.
- 4 Start med ▶.

Den valgte drik brygges og løber derefter ned i kopperne.

**Bemærk:** Kaffen tilberedes i to trin. Vent, til processen er helt afsluttet.

## Tilberede kaffe med kaffepulver

Apparatet skal være tændt, og vandtanken fyldt.

**Vigtigt:** Fjern kopper eller glas, før døren åbnes, da de kan falde ned.

- 1 Drej funktionsvælgeren til position 2.
- 2 Åbn døren.
- 3 Fyld maks. to strøgne skeer kaffepulver i beholderen til kaffepulver med pulverskeen. Luk beholderen til kaffepulver.

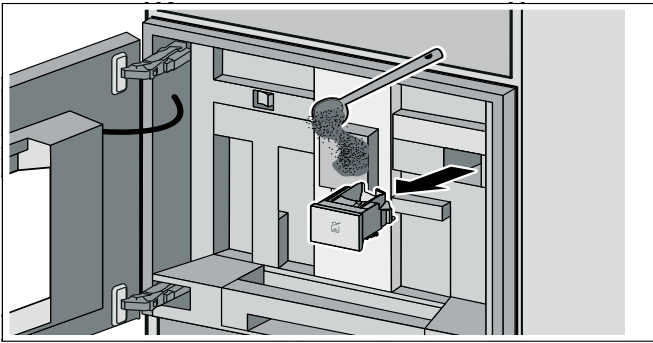

**Bemærk:** Fyld ikke bønner eller instant kaffe i.

- 4 Luk døren.
- 5 Vælg den ønskede drik med drejeknappen (drikke med kaffepulver er markeret med symbolet ☞).
- 6 Stil en kop under kaffedispenseren.
- 7 Berør symbolet ☞.
- 8 Indstil mængden med drejeknappen.
- 9 Berør symbolet ☞.
- 10 Indstil temperaturen med drejeknappen.
- 11 Bekræft indstillingerne med ✓.
- 12 Start med ▶.

Drikken bliver brygget og løber derefter ned i koppen. Påfyld kaffepulver, og gentag proceduren for at brygge en kop kaffe mere.

### Anvisninger

- Under brygningen vises symbolet ■. Berør dette symbol for at stoppe brygningen.
- Hvis der ikke brygges kaffe indenfor 90 sekunder, tømmes bryggekammeret automatisk for at undgå overfyldning.
- Ved tilberedning med kaffepulver er aromafunktionen samt brygning af to kopper ikke tilgængelige.

## Tilberede kaffe med mælk

### ⚠ Advarsel – Fare for forbrænding!

Mælkesystemet bliver meget varmt. Lad det først køle af efter brug, inden det berøres.

Mælken kan hældes over i den medfølgende mælkebeholder eller i f.eks. en mælkekande, eller den kan hentes direkte fra mælkekartonen. → "Indstilling af mælkebeholdervægt" på side 21

**Vigtigt:** Fjern kopper eller glas, før døren åbnes, da de kan falde ned.

### Anvendelse af mælkebeholder:

- Åbn døren.
- Skub drikudløbet helt ned.
- Tag drikudløbets afdækning af fremad.
- Fastgør en mælkeslange til mælkesystemet på drikudløbet, og før den ud gennem åbningen foroven.
- Fastgør mælkesystemets forbindelsesdel på magnetholderen (indvendigt på maskinen).
- Stil mælkebeholderen med mælk til højre for kaffeudløbet. Sæt mælkerøret på mælkeslangen, og før mælkerøret ind i mælkebeholderen. Mælkerørets ende skal være dykket ned i mælken.

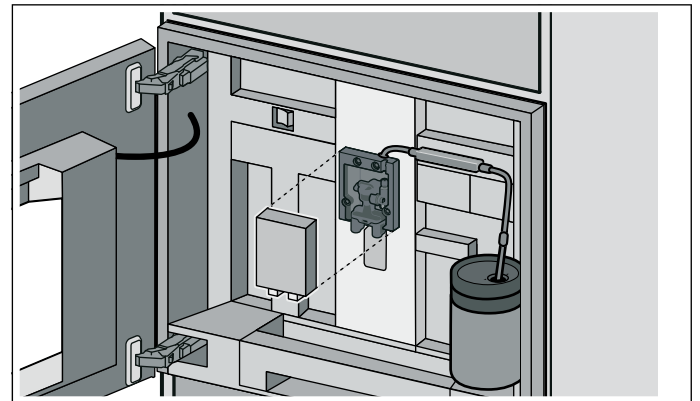

- Luk døren.

### Anvendelse af mælkekarton eller anden beholder:

- Åbn døren.
- Skub drikudløbet helt ned.
- Tag drikudløbets afdækning af fremad.
- Før mælkesystemets mælkeslange ud gennem åbningen foroven.
- Fastgør magnetholderen på maskinen.
- Stil mælkekartonen med mælk til højre for kaffeudløbet. Sæt mælkerøret på mælkeslangen, og før mælkerøret ind i mælkekartonen. Mælkerørets ende skal være dykket ned i mælken.
- Luk døren.

#### Tilberedning af drik:

Maskinen skal være tændt. Vandbeholderen og bønnebeholderen skal være fyldt.

- 1 Drej funktionsvælgeren hen på 2.
- 2 Vælg en kaffedrik med mælk med drejeknappen. Fyld først beholderen til kaffepulver, før der vælges en drik af kaffepulver.
- 3 Stil en kop eller et glas under kaffeudløbet.
- 4 Start med ►.  
- eller -  
Berør først symbolet ►, indstil f.eks. mængde eller styrke med drejeknappen, og bekræft med ✓.

Først opsuges mælken og tilberedes, og så brygges kaffen.

#### Anvisninger

- Under brygningen vises symbolet ■. Berør dette symbol for at stoppe brygningen.
- Den aktuelle drik kan gemmes med symbolet ↘: Berør symbolet ↘, drej funktionsvælgeren hen på en ledig lagringsposition, og foretag angivelserne til drikken. → "Individuelle drikke" på side 17
- Indtørrede mælkerester er vanskelige at fjerne, rengør derfor altid mælkesystemet efter hver brug. → "Rengøring af mælkesystem" på side 25

## Tilberedning af mælkeskum og varm mælk

### ⚠ Advarsel – Fare for forbrænding!

Mælkesystemet bliver meget varmt. Lad det først køle af efter brug, inden det berøres.

#### Tilberedning af drik:

Maskinen skal være tændt.

- 1 Drej funktionsvælgeren hen på position 2.
- 2 Tilslut mælkeslangen. → "Tilberede kaffe med mælk" på side 15
- 3 Vælg "Mælkeskum" eller "Varm mælk" med drejeknappen.
- 4 Stil en kop eller et glas under kaffeudløbet.
- 5 Berør symbolet ►.
- 6 Indstil mængden med drejeknappen.
- 7 Bekræft indstillingerne med ✓.
- 8 Start med ►.

Mælken suges op og løber derefter ned i koppen eller glasset.

#### Anvisninger

- Under brygningen vises symbolet ■. Berør dette symbol for at stoppe brygningen.
- Den aktuelle drik kan gemmes med symbolet ↘: Berør symbolet ↘, drej funktionsvælgeren hen på en ledig lagringsposition, og foretag angivelserne til drikken. → "Individuelle drikke" på side 17
- Indtørrede mælkerester er vanskelige at fjerne, rengør derfor altid mælkesystemet efter hver brug. → "Rengøring af mælkesystem" på side 25
- I stedet for mælk kan der også anvendes plantebaserede drikke, f.eks. lavet af soja.
- Mælkeskumets kvalitet afhænger af den anvendte type mælke eller plantebaserede drik.

## Tilberedning af varmt vand

### ⚠ Advarsel – Fare for forbrænding!

Mælkesystemet bliver meget varmt. Lad det først køle af efter brug, inden det berøres.

Maskinen skal være tændt, og vandbeholderen fyldt.

- 1 Træk mælkeslangen af mælkebeholderen.
- 2 Drej funktionsvælgeren hen på position 2.
- 3 Vælg "Varmt vand" med drejeknappen.
- 4 Anbring en kop eller et glas under udløbsenheden.
- 5 Berør symbolet ►.
- 6 Indstil mængden med drejeknappen.
- 7 Berør symbolet ►.
- 8 Indstil temperaturen med drejeknappen.
- 9 Bekræft med ✓.
- 10 Start med ►.

Vandet opvarmes og løber derefter ned i koppen eller glasset.

#### Anvisninger

- Under brygningen vises symbolet ■. Berør dette symbol for at stoppe brygningen.
- Den aktuelle drik kan gemmes med symbolet ↘: Berør symbolet ↘, drej funktionsvælgeren hen på en ledig lagringsposition, og foretag angivelserne til drikken. → "Individuelle drikke" på side 17

## Indstilling af formalingsgrad

### ⚠ Advarsel – Fare for tilskadekomst!

Stik ikke hænder eller fingre ind i kaffemøllen.

Med skyderen til formalingsgraden kan kaffepulverets ønskede finhed indstilles mellem en fin formalingsgrad (venstre) og en grovere formalingsgrad (højre).

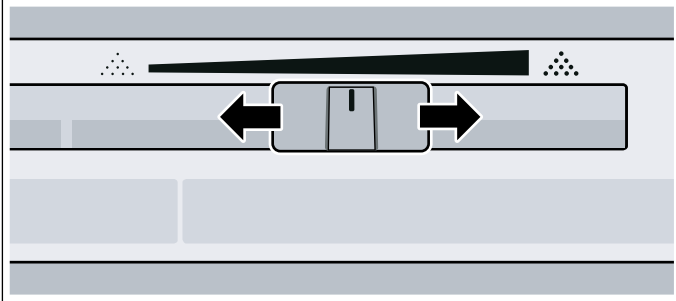

### Anvisninger

- Den nye indstilling gør sig først gældende fra den næste kop kaffe.
- Indstil en finere formalingsgrad, hvis der anvendes mørkt ristede bønner, og en grovere formalingsgrad ved lysere bønner.
- Hvis displayet viser meddelelsen "Indstil formalingsgraden grovere", males kaffebønnerne for fint. Indstil en grovere formalingsgrad ved at skubbe skyderen mod højre.
- Foretag kun små ændringer af formalingsgradsindstillingen.

## Skift af bønnesort

Når der påfyldes en ny bønnesort, er det muligt at tømme maleværket for den tidligere bønnesort ved hjælp af formalingsfunktionen til tømning.

Maskinen skal være tændt.

- 1 Tag bønnebeholderen ud, og tøm bønnerne ud.
- 2 Fyld nye bønner i bønnebeholderen, og sæt den i igen.  
Meddelelsen "Er der anvendt samme bønnesort?" vises..
- 3 Berør symbolet **X**.

Maleværket tømmes for den tidligere bønnesort ved, at der udføres en formaling to gange.

**Bemærk:** Meddelelsen vises altid, når bønnebeholderen sættes i. Hvis maleværket ikke skal tømmes, f.eks. hvis der kun er fyldt efter med bønner, så bekræft meddelelsen med ✓.

## Individuelle drikke

Der er mulighed for at indstille og gemme op til 8 individuelle drikke.

- 1 Sæt funktionsvælgeren på en af de 8 lagringspositioner.

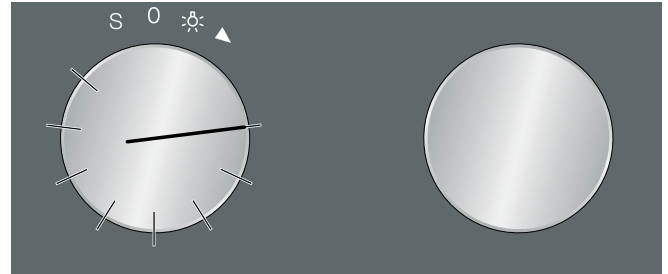

- 2 Vælg en efter en den ønskede drik med symbolet >, og foretag indstillingerne for drikke med drejeknappen.

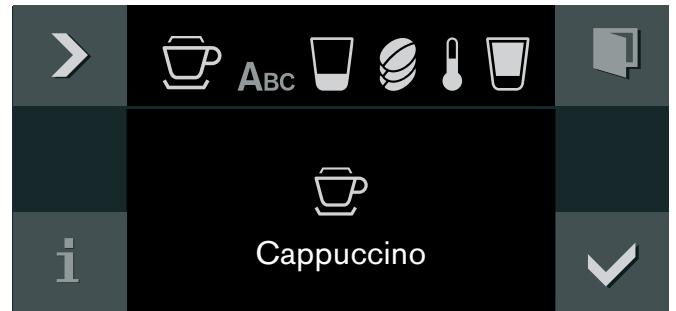

- 3 Indtast drikkens navn under "ABC".

Drejeknap	Valg af bogstaver
	Et nyt ord begynder altid med et stort bogstav.
>A <sup>ä</sup>	Kort tryk: Markør mod højre Langt tryk: Skift til omlyd og sært tegn Tryk 2 gange: Indføjelser af linjeskift
>Ä	Kort tryk: Markør mod højre Langt tryk: Skift til normale tegn Tryk 2 gange: Indføjelser af linjeskift
<X	Sletning af bogstaver

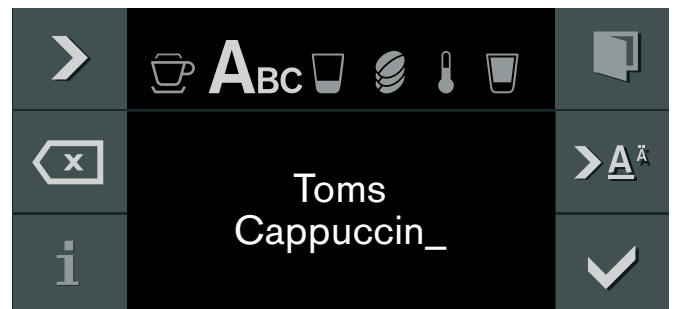

- 4 Gem med ✓.
- 5 Start med ▶.

Afhængigt af den valgte drik bliver bønnerne først malet, derpå bliver mælken tilberedt, og derefter bliver kaffen brygget.

### Anvisninger

- Under brygningen vises symbolet ■. Berør dette symbol for at stoppe brygningen.
- Til indtastning af navn står de latinske bogstaver, bestemte specialtegn og tal til rådighed.
- Berør symbolet \\_ for at ændre en eksisterende lagringsposition og foretage en ny indstilling.
- Hvis der vælges en allerede konfigureret lagringsposition, overskrives indstillingerne.

---

## Børnesikring

---

For at børn ikke utilsigtet skal kunne betjene maskinen, er den forsynet med en børnesikring.

### Anvisninger

- Børnesikringen skal indstilles på "Tilgængelig" i grundindstillingerne. → "*Grundindstillinger*" på side 19
- Hvis der opstår et strømsvigt, mens børnesikringen er aktiveret, kan det ske, at børnesikringen er deaktiveret, når strømforsyningen vender tilbage.

## Aktivering af børnesikring

### Forudsætning:

Funktionsvælgeren står på 0.

Berør symbolet  i mindst 6 sekunder.

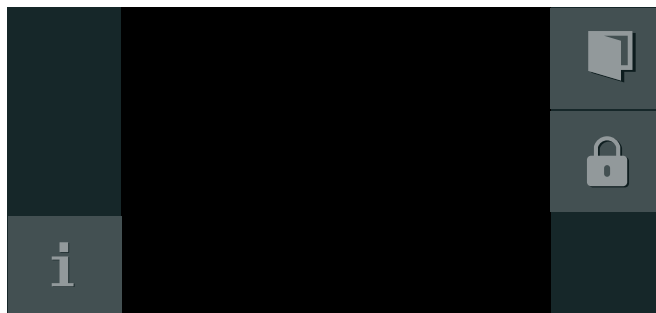

Børnesikringen er aktiveret. Symbolet  vises øverst i displayet.

## Deaktivering af børnesikring

### Forudsætning:

Funktionsvælgeren står på 0.

Berør symbolet  i mindst 6 sekunder.

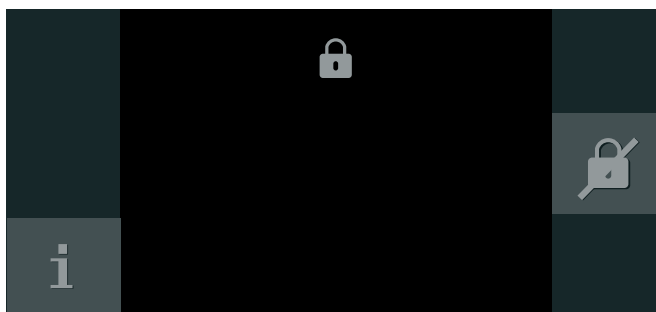

















Børnesikringen er deaktiveret. Apparatet kan indstilles som sædvanligt.









## Grundindstillinger

I grundindstillingerne kan De individuelt tilpasse Deres apparat.

- 1 Sæt funktionsvælgeren til **S**.
- 2 Vælg "Grundeindstillinger" med betjeningsknappen.
- 3 Berør symbol .
- 4 Vælg med betjeningsknappen den ønskede grundindstilling.

- 5 Berør symbol .
  - 6 Indstil grundindstillingen med betjeningsknappen.
  - 7 Gem med  eller afbryd med  og forlad den aktuelle grundindstilling.
  - 8 Drej funktionsvælgeren til **0** for at forlade grundindstillingsmenuen.
- Ændringerne er gemt.

	Grundindstilling	Mulige indstillinger	Forklaring
	Lysstyrke	Trin 1, 2, 3, 4, 5*, 6, 7, 8	Indstilling af displayets lysstyrke
	Displayvisning	Reduceret* / Standard	Ved indstillingen 'Reduceret' bliver kun det vigtigste vist i displayet efter kort tid.
	Touch-panel farve	Grå* / hvid	Valg af symbolfarve for felterne i touch-panelet
	Touch-panel toneart	Lyd 1* / Lyd 2 / Fra	Valg af signallyd ved berøring af et felt på touch-panelet
	Touch-panel lydstyrke	Trin 1, 2, 3, 4, 5*, 6, 7, 8	Indstilling af touch-panelets lydstyrke
	Lydstyrke for signal	Trin 1, 2, 3, 4, 5*, 6, 7, 8	Indstilling af signalets lydstyrke
	Lysscenario	Belysningsoptioner 1*-7	<ul style="list-style-type: none"> <li><input type="radio"/> Lys slukket</li> <li><input checked="" type="radio"/> Lys tændt</li> <li><input type="checkbox"/> Lys er kun tændt, når der tilberedes en drik</li> </ul> Ved at berøre symbolet  åbnes der flere indstillingsmuligheder.
	Standby efter	5 minutter - 3 timer	Indstilling af den tid, hvorefter maskinen automatisk skyller og skifter til "Standby".
	Vandhårdhed	1-4*, blødgøringsanlæg	Dyp kortvarigt den medfølgende teststrimmel i frisk postevand, lad den dryppe af, og aflæs resultatet efter et minut. Indstil den målte vandhårdhed.
	Vandfilter	Tilgængelig / ikke tilgængelig*	Tilgængelig: Apparatet skal anvendes med filter.  Ikke tilgængelig: Apparatet skal anvendes uden filter.
	Temperatureenhed	°C* / °F	Indstilling af temperatureenhed
	Påfyldningsmængdeenhed	ml*/fl.oz.	Indstilling af påfyldningsmængdeenhed
	Påfyldningsmængde	+/- 5 ml til 60 ml (0,2 fl.oz til 2 fl.oz)	Tilpasning af påfyldningsmængde i forhold til individuel størrelse af kopper. Vælg først drikken, og indstil derefter påfyldningsmængden.

	Vægtenhed	g*/oz	Indstilling af vægtenhed
	Mælkebeholdervægt	Standard*/Individuel	Indstilling vægtregistrering. → "Indstilling af mælkebeholdervægt" på side 21
	Sprog	Tysk* / Fransk / Italiensk / Spansk / Portugisisk / Hollandsk / Dansk / Svensk / Norsk / Finsk / Græsk / Tyrkisk / Russisk / Polsk / Tjekkisk / Slovensk / Slovakisk / Arabisk / Hebræisk / Japansk / Koreansk / Thai / Kinesisk / Engelsk USA / Engelsk	Vælg sprog for tekstdisplayet <b>Bemærk:</b> Ved omstilling til et nyt sprog bliver systemet genstartet, dette varer nogle sekunder. Derefter bliver menuen Grundindstillinger lukket.
	Standardindstillinger	Gendanne apparatets standardindstillinger	Bekræft spørgsmålet "Slette alle individuelle indstillinger og gendanne apparatets standardindstillinger?" med ✓, eller afbryd med X. <b>Bemærk:</b> Ved gendannelse af standardindstillingerne bliver alle individuelle drikke slettet. Når standardindstillingerne er blevet gendannet, åbnes menuen "De første indstillinger".
	Demo-modus	Til / Fra*	Anvendes kun ved præsentationer. Ved normal drift skal indstillingen "Fra" være aktiveret. Denne indstilling er kun mulig i de første 3 minutter efter tilslutningen af apparatet.
	Påmindelse mælkebeholder	30* minutter - 6 timer	Indstilling af den tid, hvorefter påmindelsen vises.
	Børnesikring	Ikke tilgængelig* / Tilgængelig	Tilgængelig: Børnesikringen kan aktiveres. → "Børnesikring" på side 18
	Home Connect	Indstillinger for forbindelse med hjemmenetværk og mobile enheder.	Afhængigt af forbindelsens status bliver der vist forskellige indstillingsmuligheder. → "Home Connect indstillinger" på side 23

\* Standardindstillinger

## Indstilling af mælkebeholdervægt

Ved hjælp af vægten registrerer maskinen mængden af mælk i mælkebeholderen, så der altid er tilstrækkelig mælk til en tilberedning af f.eks. Latte Macchiato. Hvis der er for lidt mælk i beholderen, vises der en tilsvarende meddelelse.

Vægten af den medfølgende tomme mælkebeholder og en tom Tetra Pak-mælkekarton (ca. 30 g) er allerede gemt under "Standard". Maskinen registrerer automatisk, om der anvendes mælkebeholderen eller en Tetra Pak-mælkekarton. Under indstillingen "Individuel" er det også muligt at gemme vægten af en egen mælkebeholder eller en Tetra Pak-mælkekarton (hvis den har en afvigende vægt fra standarden).

**Bemærk:** Beholderen med mælk må ikke overskride den maksimale vægt på 2 kg.

- 1 Drej funktionsvælgeren hen på **S**.
- 2 Vælg "Grundindstillinger" med drejeknappen.
- 3 Berør symbolet ✓.
- 4 Vælg "Mælkebeholdervægt" med drejeknappen.
- 5 Berør symbolet \\_.
- 6 Vælg "Standard" (forindstillet vægt af mælkebeholder) eller "Individuel" (egen vægtangivelse for mælkebeholder) med drejeknappen.
- 7 Bekræft med ✓.
- 8 Ved indstillingen "Standard" skifter maskinen automatisk tilbage til valgniveauet for "Grundindstillinger" eller  
Ved indstillingen "Individuel" kan en individuel mælkebeholder nu vejes, og vægten kan gemmes.
- 9 Kontrollér, om pladen til mælkebeholderen bag døren er fri, og bekræft med symbolet ✓.
- 10 Stil en tom beholder, f.eks. en mælkekande, på pladen, og bekræft med ✓.
- 11 Luk døren.  
Beholderens vægt vejes og vises.
- 12 Bekræft med ✓.  
Ændringerne er gemt.
- 13 Berør symbolet X for at forlade menuen "Grundindstillinger".

## Meddelelser

Afhængigt af indstillingen i "Grundindstillinger" eller ved tilberedning af en drik med mælk kan der vises forskellige påmindelser eller meddelelser i displayet:

"Påmindelse: Er mælken stadig frisk?+"	Vises efter en indstillet tid. → "Grundindstillinger" på side 19 Kontrollér, om der er frisk mælk i mælkebeholderen.
"Reminder: Stil mælken i køleskabet"	Vises, når maskinen slukkes.
"Mælkebeholder tilsluttet?"	Meddelelsen vises efter valg af en drik med mælk, kontrollér det, og bekræft.
"Mælkemængde ikke tilstrækkelig til valgt drikkevarer"	Meddelelsen vises, hvis der ikke er nok mælk i mælkebeholderen.

## Home Connect

Dette apparat kan bruges i et netværk og kan fjernstyres via en mobil enhed. Home Connect app har ekstra funktioner, som supplerer apparatet optimalt i netværket. Når apparatet ikke er forbundet med hjemmenetværket, kan det betjenes på sædvanlig vis via displayet.

Home Connect funktionens tilgængelighed afhænger af Home Connect tjenesternes tilgængelighed i det pågældende land. Home Connect tjenesterne er ikke tilgængelige i alle lande. Der findes yderligere oplysninger om dette på [www.home-connect.com](http://www.home-connect.com).

### Anvisninger

- Overhold sikkerhedsanvisningerne i brugsanvisningen, og sørg for, at sikkerhedsanvisningerne også overholdes, når apparatet betjenes via Home Connect app fra et sted udenfor hjemmet. Overhold også anvisningerne i Home Connect app. → *"Vigtige sikkerhedsanvisninger" på side 3*
- Betjening direkte på apparatet har altid forrang. I dette tidsrum er det ikke muligt at betjene apparatet via Home Connect app.
- Følg anvisningerne i den medfølgende dokumentation fra Home Connect.

## Opsætning

For at der kan foretages indstillinger med Home Connect, skal Home Connect-appen være installeret på en mobil slutenhed.

Endvidere skal maskinen være forbundet med hjemmenetværket og Home Connect-appen. Der kan vælges mellem følgende forbindelsesmuligheder:

- Forbindelse med LAN-kabel eller via WLAN: Foretag først opsætning i appen. Forbind derefter maskinen med hjemmenetværket.

### Anvisninger

- Maskinen registrerer, når der er tilsluttet et LAN-kabel til den. Hvis maskinen skal forbindes med Home Connect via WLAN, så skift til WLAN i grundindstillingerne.
- Appen giver vejledninger gennem hele forbindelsesprocessen. Følg i tvivlstilfælde anvisningerne i appen.

### Opsætning af app'en

Foretag opsætning af Home Connect app på den mobile enhed (f.eks. en tablet eller smartphone).

- 1 Åbn App Store (Apple-enheder) eller Google Play Store (Android-enheder) på den mobile enhed.
- 2 Indtast søgebegrebet "Home Connect".
- 3 Vælg Home Connect app, og installer den på den mobile enhed.
- 4 Start app'en, og opret Home Connect forbindelsen. App'en styrer dig gennem tilmeldingsprocessen.

### Forbinde apparat med hjemmenetværk (LAN)

Apparatet skal være forbundet med hjemmenetværket med et LAN-kabel.









Forbindelsen til netværket sker automatisk, så snart apparatet første gang bliver forbundet med strømmettet og bliver taget i brug.

Følg anvisningerne i appen.





### Forbinde apparat med hjemmenetværk (WLAN med WPS)

Forudsætninger:



- Routeren har en WPS-tast. Der findes oplysninger om dette i routerens betjeningsvejledning.
- Der skal være adgang til routeren.

- 1 Vælg  "Hjemmenetværk" i grundindstillingerne.
- 2 Berør symbolet .
- 3 Vælg "WLAN" med drejeknappen.
- 4 Bekræft med symbolet . Der kommer en meddelelse om WPS-funktionen.
- 5 Berør symbolet  for at fortsætte.
- 6 Vælg "Automatisk (WPS)" med drejeknappen.
- 7 Berør symbolet  for at starte forbindelsesproceduren.
- 8 Tryk inden for 2 minutter på WPS-tasten på hjemmenetværkets router. Når der står "Netværksforbindelse OK" på displayet, er forbindelsesproceduren afsluttet.
- 9 Berør symbolet  for at fortsætte. "Forbind med app" vises.
- 10 Berør symbolet . "Forbind med mobilenhed" vises.
- 11 Bekræft med symbolet . Følg anvisningerne i appen.

## Forbinde apparat med hjemmenetværk (WLAN uden WPS)

- 1 Vælg  "Hjemmenetværk" i grundindstillingerne.
- 2 Berør symbolet .
- 3 Vælg "WLAN" med drejeknappen.
- 4 Bekræft med symbolet .  
Der kommer en meddelelse om WPS-funktionen.
- 5 Berør symbolet  for at fortsætte.
- 6 Vælg "Manuelt" med drejeknappen.
- 7 Berør symbolet  for at starte forbindelsesproceduren.

Apparatet opretter sit eget WLAN-netværk "HomeConnect", som tabletten eller smartphonen skal forbindes med.

- 8 Følg anvisningerne i app'en.  
Når der står "Netværksforbindelse OK" på displayet, er forbindelsesproceduren afsluttet.
- 9 Berør symbolet  for at fortsætte.  
"Forbind med app" vises.
- 10 Berør symbolet .  
"Forbind med mobilenhed" vises.
- 11 Bekræft med symbolet .  
Følg anvisningerne i appen.

## Home Connect indstillinger

Home Connect kan når som helst tilpasses til individuelle behov.

**Bemærk:** Home Connect indstillingerne findes i apparatets grundindstillinger. Indstillingerne, der vises i displayet, afhænger af, om Home Connect er sat op, og om apparatet er forbundet med netværket.

	Grundindstilling	Mulige indstillinger	Forklaring
	Forbindelsestype	LAN / WLAN	Det er muligt at skifte mellem forbindelse med LAN-kabel og WLAN.  Overhold, afhængigt af den pågældende forbindelsestype, anvisningerne i kapitlet Opsætning. → "Opsætning" på side 22
	Forbindelse	Forbind/afbryd	Netværksforbindelsen kan aktiveres/deaktiveres som ønsket (f.eks. i forbindelse med ferie).  Efter deaktivering bibeholdes netværksinformationerne. Vent nogle sekunder efter aktivering, indtil maskinen igen er blevet forbundet med netværket.  Når maskinen er standby i netværket, bruger den maks. 2 W.
	Forbind med app		Start forbindelsesproceduren mellem app og apparat.
	Software-update		Når der er kommet en ny softwareversion, vises en meddelelse om dette i displayet. I Home Connect menuen  kan den nye software installeres.
	Permanent fjernstart	Aktivér/deaktivér	Adgang til maskinens funktioner via Home Connect-appen.  Hvis funktionen er aktiveret, kan driktilberedningen startes via appen.  Når funktionen er deaktiveret, er det kun apparatets driftstilstande, der vises i app'en.
	Slette netværksindstillinger		Alle netværksindstillinger på apparatet kan når som helst slettes.
	Informationer om apparatet		I displayet vises: <ul style="list-style-type: none"> <li>● MAC-adresse COM modul</li> <li>● Apparatets serienummer</li> <li>● Software-version</li> </ul> Afhængigt af forbindelsestypen kan der ved at berøre pilta- sten vises flere oplysninger, som f.eks. SSID-netværksnavnet.

## Fjernstart

For at kunne starte og betjene maskinen via Home Connect-appen skal fjernstart være aktiveret. Hvis fjernstart er deaktiveret, er det kun maskinens driftstilstande, der kan vises i Home Connect-appen, og der kan foretages indstillinger af maskinen.

### **Advarsel – Fare for skoldning (Home Connect)!**

Ved uovervåget fjernstart kan tredje person blive skoldet, hvis de holder hånden under kaffeudløbet under udsækningen. Sørg ved uovervåget fjernstart for, at ingen personer, især ikke børn eller ting, kommer i fare.

## Fjerndiagnostik

Hvis der rettes henvendelse til Kundeservice om dette, kan Kundeservice få adgang til apparatet via funktionen Fjerndiagnostik. Dertil skal apparatet være forbundet med Home Connect serveren, og fjerndiagnostik skal være tilgængelig i det land, hvor apparatet anvendes.

**Bemærk:** Der findes yderligere oplysninger om adgangen til fjerndiagnostik i det aktuelle land i Service/Support-området på den lokale hjemmeside: [www.home-connect.com](http://www.home-connect.com)

## Oplysning om datasikkerhed

Første gang ovnen forbindes med et WLAN-netværk, der er forbundet med internettet, sender apparatet følgende datakategorier til Home Connect Server (førstegangs-registrering):

- Entydig apparat-ID (bestående af apparatets kode samt MAC-adressen for det indbyggede WiFi kommunikationsmodul).
- WiFi kommunikationsmodulets sikkerhedscertifikat (til informationsteknisk afsikring af forbindelsen).
- Apparatets aktuelle software- og hardwareversion.
- Status for en eventuel forinden udført nulstilling til fabriksindstillinger.

Denne førstegangs-registrering åbner for brugen af Home Connect funktionaliteten og er først nødvendig på det tidspunkt, hvor Home Connect funktionaliteten skal bruges første gang.

**Bemærk:** Vær opmærksom på, at Home Connect funktionaliteten kun kan anvendes i forbindelse med Home Connect App'en. Der kan åbnes oplysninger om datasikkerheden i Home Connect App.

## Overensstemmelseserklæring

Hermed erklærer Gaggenau Hausgeräte GmbH, at dette apparat med Home Connect funktionalitet er i overensstemmelse med de grundlæggende krav og øvrige gældende bestemmelser i direktivet 2014/53/EU.

Der findes en udførlig RED-overensstemmelseserklæring på internettet på det aktuelle apparats produktside under de ekstra dokumenter på adressen [www.gaggenau.com](http://www.gaggenau.com).



2,4 GHz bånd: 100 mW maks.

5 GHz bånd: 100 mW maks.



BE	BG	CZ	DK	DE	EE	IE	EL
ES	FR	HR	IT	CY	LV	LT	LU
HU	MT	NL	AT	PL	PT	RO	SI
SK	FI	SE	UK	NO	CH	TR	

5 GHz WLAN (Wi-Fi): kun til indendørs brug

## Daglig pleje og rengøring

### Daglig pleje

Apparatet skyller automatisk, hver gang det tændes, eller når der drejes hen på 0. Undtagelse: Hvis apparatet var blevet slukket et par minutter forinden, eller der ikke er blevet brygget kaffe, inder der drejes hen til 0.

#### Advarsel – Fare for elektrisk stød!

Sluk for maskinen på hovedafbryderen inden rengøringen. Dyp aldrig maskinen i vand. Anvend ikke nogen damprenser.

#### Pas på!

Beskadigelse af overflader!

- Der må ikke anvendes rengøringsmidler, der indeholder alkohol eller sprit.
- Undlad at benytte skurende klude eller rengøringsmidler.
- Fjern straks rester fra kalk, kaffe, mælk og afkalkningsmiddel. Der kan dannes korrosion under sådanne rester.
- Der kan være salt i nye svampeklude. Salt kan forårsage flyverust på rustfrit stål, derfor skal svampene/kludene skylles grundigt før brug.

#### Anvisninger

- Drypskålen og beholderen til kaffegrums bør tømmes og rengøres dagligt for at undgå aflejringer.
  - Fjern straks rester på afsætningspladen for at undgå pletter.
  - Hvis maskinen ikke skal anvendes i længere tid (f.eks. ferie), så rengør forinden hele maskinen grundigt, herunder også mælkesystemet, beholderen til kaffepulver og bryggeenheden.
- 1 Tør kabinettet af med en blød fugtig klud.
  - 2 Tag afsætningspladen af, åbn døren, og træk drypbakken ud fremad.
  - 3 Fjern afdækningen, drypbakken og beholderen til kaffegrums.
  - 4 Tøm, rengør og tør enkeltdele.
  - 5 Skyl vandtanken igennem med klart frisk vand.
  - 6 Fjern beholderen til kaffepulver, rengør den under rindende vand, og tør den godt.
  - 7 Tør maskinens indvendige overflader (holderen til drypskålen og til beholderen til kaffepulver) og opsamlingskålen af, og tør dem.
  - 8 Monter de tørrede dele som f.eks. beholderen til kaffepulver i maskinen.

#### Pas på!

Det er ikke alle maskinens dele, der kan rengøres i opvaskemaskinen.

#### Ikke egnet til opvaskemaskine:



Afsætningsplade
Tilbehørsskuffe
Vandbeholder med låg
Afdækning til drikudløb
Forbindelsesdel, metal
Bønnebeholder med låg
Beholder til kaffepulver
Beskyttelseslåg til bryggeenhed
Bryggeenhed
Mælkebeholder

#### Egnet til opvaskemaskine:



maks.  
60 °C

Opsamlingskål
Drypskål
Afdækning til drypskål
Beholder til kaffegrums
Mælkeslanger
Mælkerør
Enkeltdele til drikudløb
Pulverske
Enkeltdele til mælkebeholderlåg
Afsætningsplade til mælkebeholder

### Rengøring af mælkesystem

Mælkesystemet rengøres automatisk umiddelbart efter tilberedning af en mælkedrik med en kortvarig dampstråle.

**Vigtigt:** Rengør mælkesystemet manuelt hver uge, ved behov gerne oftere.

#### Advarsel – Fare for forbrænding!

Drikudløbet bliver meget varmt. Lad det først køle af efter brug, inden det berøres.

### Automatisk rengøring af mælkesystem

- 1 Drej funktionsvælgeren til **S**.
- 2 Vælg "Kort skylning af mælkesystem" med drejeknappen.
- 3 Berør symbolet ✓.  
Rengøringsprogrammet starter, og anvisningerne i displayet guider dig igennem programmet.
- 4 Åbn døren.
- 5 Fjern mælkerøret fra mælkebeholderen, tør det af, og stik mælkerørets ende ind i hullet på beholderen til kaffegrums.

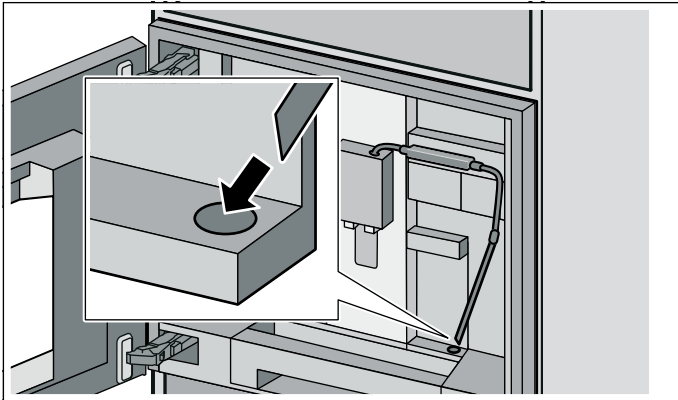

- 6 Luk døren.
- 7 Stil en beholder med en volumen på 0,5 liter under udløbet.
- 8 Berør symbolet ▶.  
Programmet kører i ca. 1 minut.  
Tøm derefter beholderen.
- 9 Berør symbolet ✓.  
Programmet er afsluttet.

### Manuel rengøring af mælkesystem

Mælkesystemet skal adskilles i forbindelse med rengøringen:

- 1 Skub drikudløbet helt ned, og tag afdækningen af fremad.
- 2 Tryk låsehåndtaget til venstre for drikudløbet ned, og træk drikudløbet fremad og lige ud.

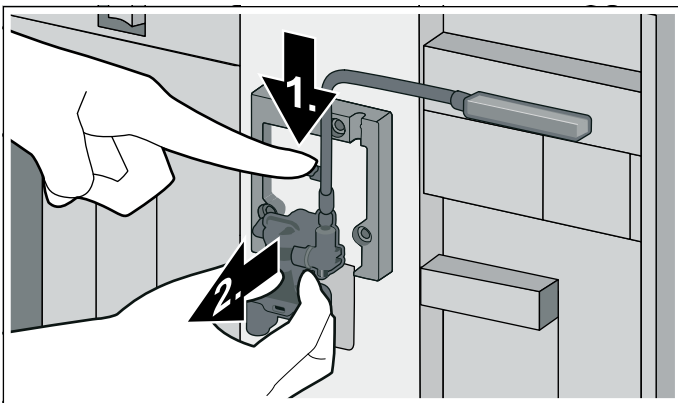

- 3 Træk mælkeslangen af. Adskil drikudløbets overdel og underdel.

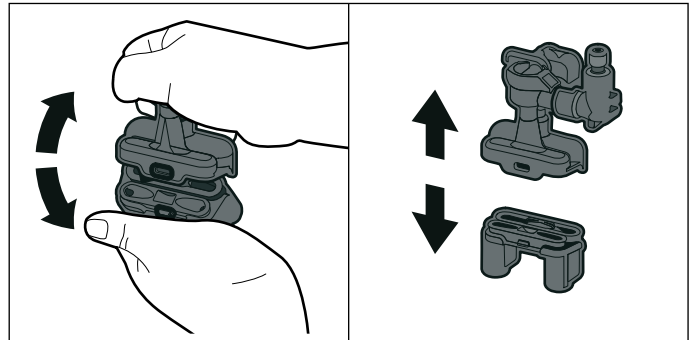

- 4 Adskil mælkeslanger, forbindelsesdel og mælkerør.

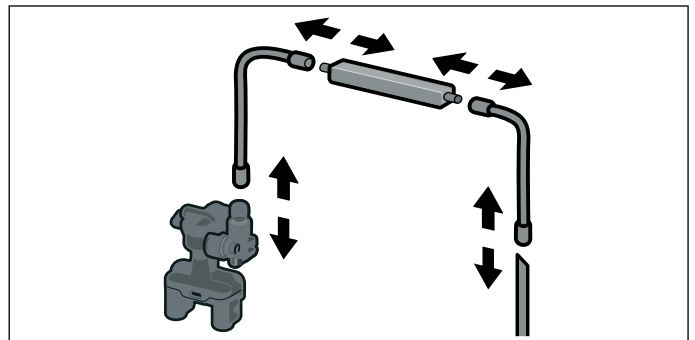

- 5 Rengør enkeltdele med opvaskevand og en blød klud.
- 6 Skyl alle dele med rent vand, og tør dem af.
- 7 Saml de enkelte dele igen (se også den korte vejledning).

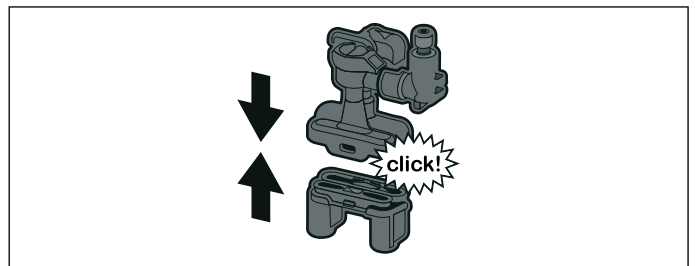

- 8 Montér drikudløbet lige på de tre tilslutninger forfra.
- 9 Sæt afdækningen på.

### Rengøring af mælkebeholder

Af hygiejniske grunde skal mælkebeholderen rengøres regelmæssigt. Kun lågets enkeltdele kan komme i opvaskemaskinen. Rengør mælkebeholderen i rustfrit stål manuelt med et mildt rengøringsmiddel.

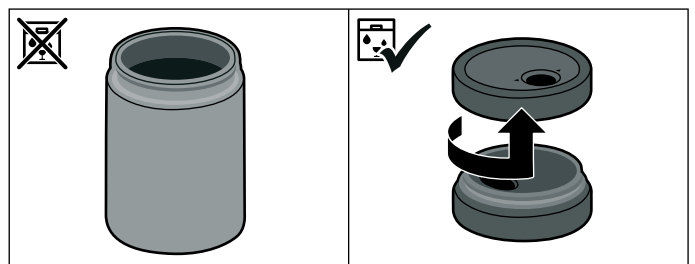

## Rengøring af bryggeenhed

(se også den korte vejledning)

### Anvisninger

- Rengør regelmæssigt bryggeenheden manuelt som supplement til det automatiske rengøringsprogram.
- Rengør bryggeenheden uden brug af opvaske- eller andre rengøringsmidler, og kom den ikke i opvaskemaskinen.

- 1 Sæt funktionsvælgeren på 0.
- 2 Åbn døren.
- 3 Sluk for maskinen på hovedafbryderen.
- 4 Tag bryggeenhedens beskyttelseslåg af.
- 5 Tag beholderen til kaffegrums ud.
- 6 Skub den røde låsemekanisme på bryggeenheden helt mod venstre til .
- 7 Tryk udtagningshåndtaget helt ned. Bryggeenheden løsnes.
- 8 Tag fat om bryggeenheden i grebene, og tag den forsigtigt ud.
- 9 Rengør bryggeenheden grundigt under rindende vand.

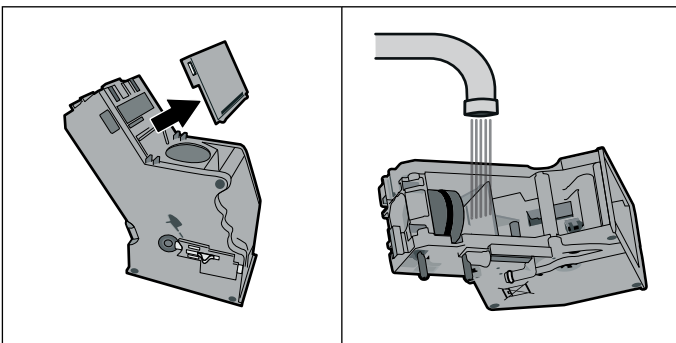

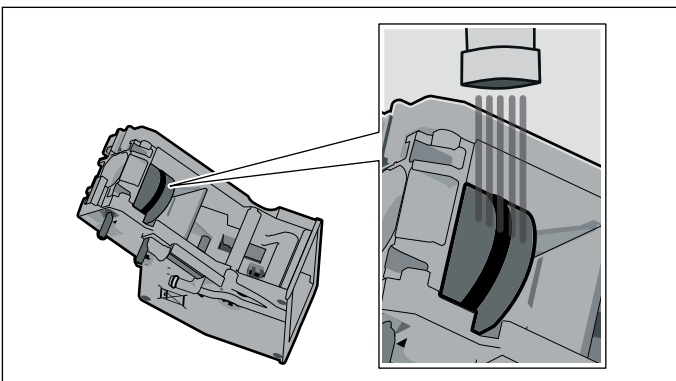

- 10 Fjern afdækningen, og rengør filteret under vandstrålen.

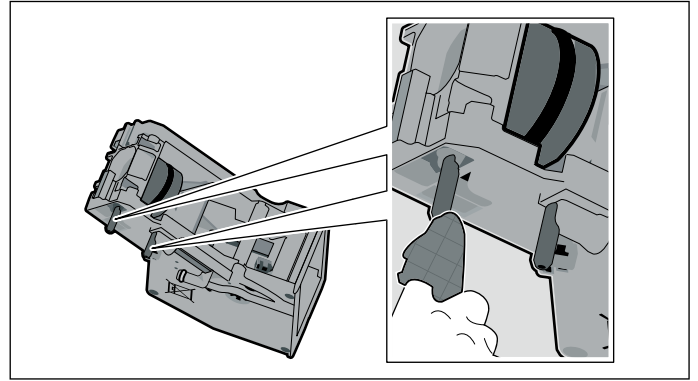

- 11 Rengør bryggeenhedens tilslutningstapper grundigt.



- 12 Rengør maskinens indvendige overflader grundigt, fjern eventuelle kafferester.
- 13 Lad bryggeenheden og maskinens indvendige overflader tørre.
- 14 Sæt afdækningen på plads igen.
- 15 Skub bryggeenheden helt ind i maskinen indtil anslag, og tryk på midten, indtil den klikker hørbart på plads.  
**Vigtigt:** Den røde låsemekanisme skal stå helt til venstre på  før isætningen.
- 16 Tryk udtagningshåndtaget helt op, og skub den røde låsemekanisme helt mod højre til .
- 17 Sæt beholderen til kaffegrums i.
- 18 Sæt beskyttelseslåget på igen.
- 19 Luk døren.

## Serviceprogrammer

(se også den korte vejledning)

Afhængigt af vandhårdhed og brug af maskinen vises en af de følgende meddelelser med visse tidsmellemlum i displayet i stedet for valg af kaffe:

- Vandfilter udskiftes
- Rengøres
- Afkalkes
- Afkalkes og rengøres

Derefter lyser advarselssymbolet **i**<sup>®</sup>.

I så fald skal vandfilteret skiftes med det samme, eller maskinen skal rengøres eller afkalkes med det pågældende program. Ellers kan maskinen blive beskadiget.

Serviceprogrammerne kan også startes når som helst, uden der opfordres til det i displayet. Sæt funktionsvælgeren hen på **S**, vælg og udfør det ønskede program.

### Anvisninger

- **OBS!** Drik ikke rengørings- eller afkalkningsopløsning. Undgå hudkontakt med rengørings- eller afkalkningsopløsning. Rengøringsmidler og afkalkningstabletter kan forårsage forgiftninger. Opbevar dem utilgængeligt for børn.
- **Vigtigt:** Hvis maskinen ikke afkalkes rettidigt, vises "Maskine spærret, afkalkning tvingende nødvendigt". Udfør straks afkalkning efter anvisning. Hvis maskinen er spærret, kan den først betjenes igen efter udført afkalkning.
- **Vigtigt!** Brug afkalknings- og rengøringsmiddel iht. anvisningen ved hvert serviceprogram, og overhold (de pågældende) sikkerhedsanvisninger.
- Drik ikke væskerne.
- Brug aldrig citronsyre, eddike eller midler, der indeholder eddike, til afkalkning.
- Anvend udelukkende de dertil egnede tabletter til afkalkningen og rengøring. De er specielt udviklet til denne maskine og kan genbestilles hos kundeservice. → "Tilbehør" på side 9
- Kom under ingen omstændigheder afkalkningstabletter eller andre midler i pulverrummet.
- Serviceprogrammet må under ingen omstændigheder afbrydes.
- Tag bryggeenheden ud, rengør den, og sæt den i igen, før et serviceprogram startes. Skyl mælkesystemet.

- Når et serviceprogram er færdigt, så tør maskinen af med en blød fugtig klud for straks at fjerne rester af afkalkningsopløsningen. Der kan dannes korrosion under sådanne rester.
- Der kan være salte i nye svampeklude. Salte kan forårsage rustfilm på rustfrit stål, derfor skal kludene altid skylles grundigt før brug.
- Såfremt afviklingen af et serviceprogram afbrydes f.eks. på grund af strømsvigt, gælder følgende fremgangsmåde:
  - 1 Skyl vandbeholderen.
  - 2 Påfyld frisk vand uden kulsyre indtil markeringen "max", og bekræft. Programmet starter og skyller maskinen. Varighed ca. 2 minutter.
  - 3 Tøm drypskålen, rengør den, og sæt den i igen.
- **OBS!** Drik ikke afkalkningsopløsning.

## Rengøring

Varighed: ca. 5 minutter

Rengør bryggeenheden, før serviceprogrammet startes.  
→ "Rengøring af bryggeenhed" på side 27

- 1 Drej funktionsvælgeren hen på **S**.
- 2 Vælg "Rengøringsprogram" med drejeknappen.
- 3 Berør symbolet ✓. Rengøringsprogrammet starter, og anvisningerne i displayet guider dig igennem programmet.
- 4 Tøm drypbakken og beholderen til kaffegrums, og sæt dem på plads igen.
- 5 Læg en rengøringstablet i beholderen til kaffepulver, og luk den igen.
- 6 Luk lågen.
- 7 Stil en beholder med en volumen på 0,5 liter under udløbet.
- 8 Berør symbolet ▶. Programmet kører i ca. 5 minutter.
- 9 Fjern beholderen, og tøm den.
- 10 Berør symbolet ✓. Programmet er afsluttet.
- 11 Berør symbolet ✓. Apparatet er klar til brug.

## Afkalkning

Varighed: ca. 21 minutter

- 1 Drej funktionsvælgeren til **S**.
- 2 Vælg "Afkalkningsprogram" med drejeknappen.
- 3 Berør symbolet ✓.  
Afkalkningsprogrammet starter, og på displayet vises anvisninger om, hvordan programmet udføres.
- 4 Tøm drypbakken og beholderen til kaffegrums, og sæt dem på plads igen.
- 5 Tag vandfilteret ud (hvis der er et), og berør symbolet ✓.
- 6 Fyld lunkent vand i den tomme vandbeholder op til markeringen "calc" (0,5 l), og opløs en afkalkningstablet deri.
- 7 Fjern mælkerøret fra mælkebeholderen, tør det af, og stik mælkerørets ende ind i hullet på beholderen til kaffegrums.

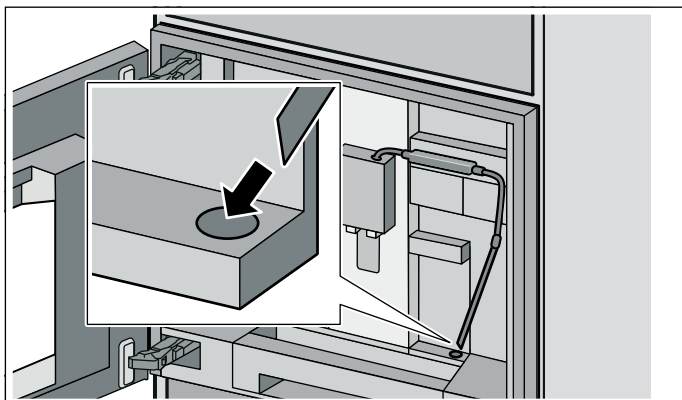

- 8 Luk døren.
- 9 Stil en beholder med en volumen på 0,5 liter under udløbet.
- 10 Berør symbolet ▶.  
Programmet kører i ca. 19 minutter.  
**Bemærk:** Hvis der er for lidt afkalkningsopløsning i vandbeholderen, vises meddelelsen "Fyld vand og afkalkningsmiddel i vandbeholderen". Fyld lunkent vand i den tomme vandbeholder op til markeringen "calc" (0,5 l), og opløs en afkalkningstablet deri. Bekræft med ✓. Programmet fortsættes.
- 11 Fjern beholderen, og tøm den.
- 12 Skyl vandtanken, og fyld den op med frisk vand til markeringen "max", når opfordringen vises i displayet. Hvis der anvendes filter, skal det sættes på plads igen nu.
- 13 Stil beholderen under udløbet.
- 14 Berør symbolet ▶.  
Programmet kører i ca. 2 minutter og skyller maskinen.
- 15 Fjern beholderen, og tøm drypbakken, og sæt den på plads igen.
- 16 Berør symbolet ✓.  
Programmet er afsluttet.
- 17 Berør symbolet ✓.  
Maskinen er klar til brug.

## Rengøring og afkalkning

Varighed: ca. 26 minutter

Rengørings- og afkalkningsprogrammet kombinerer de to funktioner rengøring og afkalkning. Hvis tidspunktet for udførelsen af disse programmer nærmer sig, foreslår den fuldautomatiske espresso-/kaffemaskine, automatisk dette serviceprogram.

Rengør bryggeenheden, før serviceprogrammet startes.  
→ "Rengøring af bryggeenhed" på side 27

- 1 Drej funktionsvælgeren til **S**.
- 2 Vælg "Rengørings- og afkalkningsprogram" med drejeknappen.
- 3 Berør symbolet ✓.  
Rengørings- og afkalkningsprogrammet starter, og på displayet vises anvisninger om, hvordan programmet udføres.
- 4 Tøm drypbakken og beholderen til kaffegrums, og sæt dem på plads igen.
- 5 Læg en rengøringstablet i beholderen til kaffepulver, og luk den igen.
- 6 Tag vandfilteret ud (hvis der er et), og berør symbolet ✓.
- 7 Fyld lunkent vand i den tomme vandbeholder op til markeringen "calc" (0,5 l), og opløs en afkalkningstablet deri.
- 8 Fjern mælkerøret fra mælkebeholderen, tør det af, og stik mælkerørets ende ind i hullet på beholderen til kaffegrums.

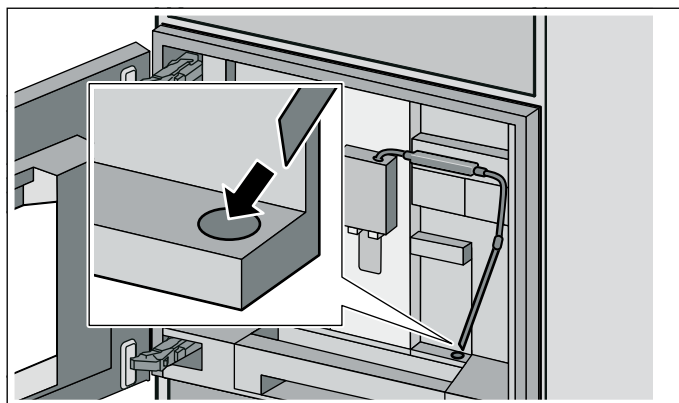

- 9 Luk døren.
- 10 Stil en beholder med en volumen på 0,5 liter under udløbet.
- 11 Berør symbolet ▶.  
Programmet kører i ca. 19 minutter.  
**Bemærk:** Hvis der er for lidt afkalkningsopløsning i vandbeholderen, vises meddelelsen "Fyld vand og afkalkningsmiddel i vandbeholderen". Fyld lunkent vand i den tomme vandbeholder op til markeringen "calc" (0,5 l), og opløs en afkalkningstablet deri. Bekræft med ✓. Programmet fortsættes.
- 12 Fjern beholderen, og tøm den.

- 13 Skyl vandtanken, og fyld den op med frisk vand til markeringen "max", når opfordringen vises i displayet. Hvis der anvendes filter, skal det sættes på plads igen nu.
- 14 Stil beholderen under udløbet.
- 15 Berør symbolet ▶.  
Programmet kører i ca. 7 minutter og skyller maskinen.
- 16 Fjern beholderen, og tøm drypbakken, og sæt den på plads igen.
- 17 Berør symbolet ✓.  
Programmet er afsluttet.
- 18 Berør symbolet ✓.  
Maskinen er klar til brug.

---

## Tømningsprogram

---

Tømningsprogrammet er et serviceprogram til at fjerne kaffebønnerester og undgå skader som følge af frostpåvirkninger under transport og opbevaring. Maskinen skal være klar til brug.

- 1 Drej funktionsvælgeren hen på **S**.
- 2 Vælg "Tømningsprogram" med drejeknappen.
- 3 Berør symbolet ✓.
- 4 Tøm bønnebeholderen, og sæt den i igen.
- 5 Hvis der er en mælkebeholder, fjernes den, og døren lukkes.
- 6 Luk lågen.  
Tømningsprogrammet kører i ca. 2 minutter.
- 7 Tøm vandbeholderen, og sæt den i igen.
- 8 Luk lågen.  
Tømningsprogrammet kører i ca. 2 minutter.
- 9 Tag bryggeenheden ud, og rengør den grundigt.
- 10 Rengør drypskålen, beholderen til kaffegrums, mælkesystemet og mælkeslangesættet grundigt, og sæt dem i igen.
- 11 Luk lågen.
- 12 Berør symbolet ✓.

Tømningsprogrammet er afsluttet.

## Sådan løser man små problemer selv

Problem	Årsag	Afhjælpning
Den personligt indstillede påfyldningsmængde nås ikke, kaffen kommer kun i dråber, eller der løber slet ikke nogen kaffe ud.	Formalingsgraden er for fin. Kaffepulveret er for fint.	Indstil grovere formalingsgrad. Brug grovere kaffepulver.
	Maskinen er kraftigt tilkalket.	Afkalk maskinen iht. vejledningen. → "Serviceprogrammer" på side 28
	Bryggeenheden er snavset.	Rengør bryggeenheden. → "Rengøring af bryggeenhed" på side 27
Det varme vand er mælkeagtigt eller smager af mælk eller kaffe.	Mælkeslangen blev ikke trukket af.	Træk mælkeslangen af mælkebeholderen.
	Der er mælke- eller kafferester på drikudløbet.	Rengør drikudløbet.
Kaffen har ingen "crema".	Uegnet kaffesort.	Anvend en kaffesort med en større andel af Robustabønner.
	Kaffebønnerne er ikke længere friskristede.	Brug friske bønner.
	Formalingsgraden passer ikke til de anvendte kaffebønner.	Indstil finere formalingsgrad.
Kaffen er for "sur".	Formalingsgraden er for grov. Kaffepulveret er for groft.	Indstil finere formalingsgrad. Brug finere kaffepulver.
	Uegnet kaffesort.	Skift kaffesort.
Kaffen er for "bitter".	Formalingsgraden er for fin. Kaffepulveret er for fint.	Indstil grovere formalingsgrad. Brug grovere kaffepulver.
	Uegnet kaffesort.	Skift kaffesort.
Kaffen smager "brændt".	For høj bryggetemperatur.	Sænk temperaturen. → "Tilberedning af drikke" på side 13
	Formalingsgraden er for fin. Pulverkaffen er for fin.	Indstil grovere formalingsgrad. Brug grovere kaffepulver.
	Uegnet kaffesort.	Skift kaffesort.
Kaffen er for tynd.	Der er valgt for lav kaffestyrke.	Forøg kaffestyrken. → "Tilberedning af drikke" på side 13
	Pulverophobning i kaffepulverskuffen.	Tag kaffepulverskuffen ud, rengør den, og tør den grundigt.
Mælkeskummets kvalitet er svingende.	Mælkeskummets kvalitet afhænger af den anvendte type mælk eller plantebaserede drik.	Optimér resultatet ved at vælge en passende type mælk eller plantebaseret drik.
Kaffepulveret bliver siddende i kaffepulverskuffen.	Kaffepulveret er klæbet sammen.	Tryk ikke kaffepulveret sammen i kaffepulverskuffen.
	Kaffepulverskuffen er fugtig.	Tag kaffepulverskuffen ud, rengør den, og tør den grundigt.
Vandfilteret sidder ikke fast i vandbeholderen.	Vandfilteret er ikke fastgjort korrekt.	Tryk vandfilteret lige og fast ned i vandbeholderens tilslutning.
Bønnebeholderen klemmer ved isætning.	Der er bønner i huset.	Fjern bønnerne.
Kaffegrumset er ikke kompakt og for vådt.	Formalingsgraden er indstillet for fint eller for groft, eller der anvendes for lidt kaffepulver.	Indstil formalingsgraden grovere eller finere, eller anvend 2 strøgne pulverskeer med kaffepulver.
Justering af formalingsgraden er vanskelig.	For mange bønner i maleværket.	Tilbered en drik af kaffebønner. Udfør derefter kun ændringer af formalingsgraden i små trin.
Bryggeenheden kan ikke monteres.	Bryggeenheden er i en forkert position.	Montér bryggeenheden i henhold til vejledningen. → "Rengøring af bryggeenhed" på side 27
	Bryggeenheden er låst.	Lås bryggeenheden op. → "Rengøring af bryggeenhed" på side 27

Problem	Årsag	Afhjælpning
Bryggeenhedens beskyttelseslåg kan ikke sættes korrekt på.	Bryggeenheden er ikke låst.	Lås bryggeenheden. → <i>"Rengøring af bryggeenhed" på side 27</i>
Der er vand under drypskålen.	Der er tale om kondensvand.	Sæt ikke drypskålen i uden afdækning.
Displayvisning "Mælkebeholder tilsluttet?" på trods af tilsluttet mælkebeholder.	Beholderen er uden for sensorens rækkevidde.	Anbring beholderen ved den højre kant.
	Materiale, f.eks. mælkekarton, genkendes ikke.	Bekræft displayspørgsmål med "Ja", eller brug den medfølgende mælkebeholder.
Ingen mælketilberedning på trods af fyldt mælkebeholder.	Mælkerøret er ikke sat langt nok ned i mælkebeholderen.	Sæt mælkerøret ned i mælkebeholderen, indtil det når bunden.
Mælkebeholderen er tom, men der vises ingen meddelelse.	Afsætningspladen (vægt) til mælkebeholderen er snavset.	Tag afsætningspladen af. Rengør afsætningspladen og området under den grundigt.
Displayvisning "Over- eller underspænding".	For høj eller for lav netspænding.	Kontakt elforsyningsselskabet. Få en fagmand til at kontrollere spændingsforsyningen.
Displayvisning "Lad apparatet afkøle".	Maskinen er for varm.	Sluk maskinen i 30 minutter.
Displayvisning "Fejl: E0510".	Der er en fejl på maskinen.	Gør som beskrevet i displayvisningen.
Displayvisning "Fyld bønnebeholderen". Maskinen maler ikke kaffebønnerne, på trods af at bønnebeholderen er fyldt.	Bønnerne falder ikke ned i maleværket (for fedtede bønner kan klistre fast i bønnebeholderen).	Bank let på bønnebeholderen. Skift eventuelt kaffesort. Tør den tømte bønnebeholder af med en tør klud.
Displayvisning "Rens bryggeenhed".	Bryggeenhed snavset.	Rengør bryggeenheden.
	For meget pulverkaffe i bryggeenheden.	Rengør bryggeenheden. Påfyld maks. to strøgne pulverskeer med kaffepulver.
	Bryggeenhedens mekanisme går trægt.	Rengør bryggeenheden. → <i>"Rengøring af bryggeenhed" på side 27</i>
Displayvisning "Efterfyld vand uden kulsyre, eller fjern filteret".	Vandbeholderen er sat forkert i.	Sæt vandbeholderen korrekt i.
	Kulsyreholdigt vand i vandbeholderen.	Fyld vandbeholderen med friskt postevand.
	Flyder i vandbeholderen hænger fast.	Afmontér beholderen, og rengør den grundigt.
	Nyt vandfilter er ikke skyllet iht. vejledningen, eller vandfilteret er opbrugt eller defekt.	Skyld vandfilteret iht. vejledningen, og tag det i brug, eller anvend et nyt vandfilter.
	Der er luft i vandfilteret.	Hold vandfilteret dykket ned i vand, indtil der ikke længere slipper luftbobler ud. Montér filteret igen.
Displayvisning "Rengør skålene, og sæt dem ind" på trods af tømt drypskål.	Drypskål er snavset og våd.	Rengør og tør drypskålen grundigt af.
	Tømning registreres ikke, hvis maskinen er slukket.	Fjern drypskålen, når maskinen er tændt, og sæt den i igen.
Displayvisning "Isæt skåle" på trods af isat drypskål.	Maskinen er snavset indvendigt (holder til skåle).	Rengør maskinen indvendigt.
	Kaffegrumsbeholderen er ikke sat i indtil anslag.	Sæt kaffegrumsbeholderen i indtil anslag.
Displayvisning, om at afkalkning er nødvendig, vises meget ofte.	Vandet indeholder for meget kalk.	Montér vandfilteret, og aktivér det iht. vejledningen. → <i>"Vandfilter" på side 11</i>
Vand drypper ned på bundpladen inde i maskinen, når drypskålen er taget ud.	Drypskålen er fjernet for tidligt.	Vent nogle sekunder med at fjerne drypskålen, efter at sidste drik er blevet tilberedt.
Displayvisning "Sluk for apparatet"	Maskinen er for varm.	Lad maskinen køle af.
	Bryggeenhed snavset.	Rengør bryggeenheden.
Displayvisning "Kontakt kundeservice".	Der er en fejl på maskinen.	Kontakt vores hotline.
Displayvisning "Kommunikationsmodul ikke fundet. Forbindelse ikke mulig".	Teknisk fejl.	Sluk for maskinen, og tænd for den igen, på hovedafbryderen.
Home Connect fungerer ikke korrekt.		Gå ind på <a href="http://www.home-connect.com">www.home-connect.com</a>
Displayvisning "Forbindelse med hjemmenetværk afbrudt".	Routeren er slukket, eller LAN-kabel er ikke tilsluttet.	Tænd for routeren, eller tilslut LAN-kabel.
Displayvisning "Forbindelse til server afbrudt".	Teknisk problem.	Foretag kun betjeningen i hjemmenetværket.

Hvis problemerne ikke kan afhjælpes, så ring altid til vores hotline!

---

**Tekniske data**

---

Elektrisk tilslutning (Spænding – frekvens)	220–240 V ~, 50 / 60 Hz
Tilslutningsværdi	1600 W
Maksimalt pumpetryk, statisk	19 bar
Maksimal kapacitet for vandbeholderen (uden filter)	2,4 l
Maksimal kapacitet for bønnebeholder	500 g
Elledningens længde	1,7 m
Mål (H × B × D)	455 x 590 x 444 mm
Vægt, tom	21–22 kg
Maleværkstype	Keramik





**Gaggenau Hausgeräte GmbH**  
Carl-Wery-Straße 34  
81739 München  
GERMANY  
[www.gaggenau.com](http://www.gaggenau.com)

8001079554 (000901)  
da

**GAGGENAU**

