

RW414364

RW414304

RW466364

RW466304

RW466564

Wijnkoelkast

nl Inhoud

Veiligheidsvoorschriften	3	Temperatuureenheid instellen	12
Over deze gebruiksaanwijzing	3	Taal instellen	12
Explosiegevaar	3	Terugzetten naar fabrieksinstelling	13
Gevaar voor elektrische schokken	3	Demomodus in- of uitschakelen	13
Brandgevaar/gevaren door of van het koelmiddel	3	Rust-modus	13
Brandgevaar	3	Automatische deuropening	14
Vermijden van risico's voor kinderen en kwetsbare personen	4	Thuisnetwerk	14
Materiële schade	4	Automatische displayblokkering voor reiniging	14
Gewicht	4		
Bestemming van het apparaat	5	Alarm	14
Milieubescherming	5	Deuralarm	14
Verpakking	5	Home Connect	15
Oude apparaten	5	Home Connect instellen	15
Installeren en aansluiten	6	Koelapparaat verbinden met Home Connect app	16
Inhoud van de verpakking	6	Update van de Home Connect software installeren	16
Technische gegevens	6	Toegang servicedienst	16
Apparaat installeren	6	Netwerkinstellingen wissen	16
Inbouwnis	6	Aanwijzing over gegevensbescherming	17
Side-by-side-opstelling	6	Verklaring van overeenstemming	17
Energie besparen	7	Wijnvak	18
Voor het eerste gebruik	7	Flessen inruimen	18
Elektrische aansluiting	7	Tips voor de opslag van wijn	18
		Drinktemperaturen	18
Het apparaat leren kennen	8	Reinigen	19
Apparaat	8	Display reinigen	19
Bedieningselementen	9	Binnenkant van het apparaat reinigen	19
Uitrusting	9	Schoonmaken van het interieur	19
Apparaat bedienen	10	Verzorgingsinstructies voor roestvrijstalen oppervlakken	19
Apparaat inschakelen	10	Geluiden	20
Apparaat uitschakelen en buiten werking stellen	10	Normale geluiden	20
Temperatuur instellen	10	Voorkomen van geluiden	20
Presentatielicht	10	Verlichting	20
Luchtvochtigheid	10	Storingen, wat te doen?	21
Displayblokkering voor reiniging	11	Apparaat	21
Zelftest	11	Servicedienst	22
Helderheid van het bedieningspaneel instellen	11	Zelftest apparaat	22
Stand-by-indicatie inschakelen en uitschakelen	11	Verzoek om reparatie en advies bij storingen	22
Displayweergave instellen	11		
Touchveld-kleur instellen	11		
Touchveld-toon instellen	12		
Touchveld-geluidsvolume instellen	12		
Signaal-geluidsvolume instellen	12		
Dimmen bij openen en sluiten van deur	12		

Veiligheidsvoorschriften

Dit apparaat voldoet aan de geldende veiligheidsbepalingen voor elektrische apparatuur en het is radio-ontstoord.

Het koelcircuit is op dichtheid gecontroleerd.

Over deze gebruiksaanwijzing

- Lees de gebruiksaanwijzing en de montagehandleiding en neem deze in acht. U vindt daarin belangrijke informatie over plaatsing, gebruik en onderhoud van het apparaat.
- De fabrikant is niet aansprakelijk wanneer u de aanwijzingen en waarschuwingen in de gebruiksaanwijzing en de montagehandleiding negeert.
- Bewaar alle documenten voor later gebruik en voor eventuele volgende eigenaars.

Explosiegevaar

- Nooit elektrische apparaten in het apparaat gebruiken (bijv. verwarmingsapparaten of elektrische ijsbereiders).
- Geen producten met brandbare drijfgassen (bijv. spuitbussen) en geen explosieve stoffen in het apparaat opslaan.
- Afgezien van de aanbevelingen van de fabrikant geen aanvullende maatregelen nemen om het ontdooien te versnellen.

Gevaar voor elektrische schokken

Onvakkundige installatie en reparaties kunnen groot gevaar opleveren voor de gebruiker van het apparaat.

- Bij het opstellen van het apparaat erop letten dat het aansluitsnoer niet wordt afgeklemd of beschadigd.

- Bij een beschadigd aansluitsnoer: maak het apparaat direct los van het stroomnet.
- Gebruik geen meervoudige stopcontacten, verlengsnoeren of adapters.
- Het apparaat uitsluitend laten repareren door de fabrikant, de servicedienst of een andere gekwalificeerde persoon.
- Gebruik alleen originele onderdelen van de fabrikant.

De fabrikant garandeert dat deze onderdelen voldoen aan de veiligheidseisen.



Brandgevaar/gevaren door of van het koelmiddel

Door de leidingen van het koelcircuit stroomt een kleine hoeveelheid milieuvriendelijk, maar brandbaar koelmiddel (R600a). Dit is niet schadelijk voor de ozonlaag en verhoogt het broeikas effect niet. Vrijkomend koelmiddel kan echter oogletsel veroorzaken of vlam vatten.

- Leidingen niet beschadigen.

Bij beschadiging van de leidingen:

- Vuur en ontstekingsbronnen uit de buurt van het apparaat houden.
- De ruimte ventileren.
- Het apparaat uitschakelen en de stekker uit het stopcontact trekken.
- Neem contact op met de servicedienst.



Brandgevaar

Draagbare meervoudige stopcontacten of draagbare netvoedingen kunnen oververhit raken en tot brand leiden.

Plaats geen draagbare meervoudige stopcontacten of draagbare netvoedingen achter het apparaat.

Vermijden van risico's voor kinderen en kwetsbare personen

Er bestaat gevaar voor:

- kinderen;
- personen met lichamelijke, geestelijke of zintuiglijke beperkingen;
- personen die onvoldoende kennis hebben over de veilige bediening van het apparaat.

Maatregelen:

- Zorg dat kinderen en kwetsbare personen begrijpen wat de gevaren zijn.
- Een voor de veiligheid verantwoordelijke persoon moet toezicht houden op kinderen en kwetsbare personen bij het apparaat of hen instrueren.
- Alleen kinderen vanaf 8 jaar het apparaat laten gebruiken.
- Bij reiniging en onderhoud toezicht houden op kinderen.
- Laat kinderen nooit met het apparaat spelen.

Kans op stikken

- Bij een apparaat met deurslot: Sleutel buiten bereik van kinderen opbergen.
- Verpakkingsmateriaal en onderdelen van het apparaat zijn geen speelgoed voor kinderen.

Materiële schade

Om materiële schade te voorkomen:

- Niet op de sokkel, uitschuifdelen of deuren staan of leunen.
- Kunststof onderdelen en deurafdichtingen olie- en vetvrij houden.
- Aan de stekker trekken – niet aan de aansluitkabel.

Gewicht

Het apparaat is erg zwaar. Installatie en transport van het apparaat altijd met ten minste 2 personen uitvoeren.

→ "Apparaat installeren" op pagina 6

Correct gebruik van het apparaat

Gebruik dit apparaat

- alleen voor opslag van wijn.
- uitsluitend voor privégebruik en huishoudelijk gebruik.
- uitsluitend volgens deze gebruiksaanwijzing.

Dit apparaat is bestemd voor gebruik tot op hoogten van maximaal 2.000 meter boven zeeniveau.

Milieubescherming

Verpakking

Alle materialen zijn onschadelijk voor het milieu en kunnen hergebruikt worden.

- Zorg dat de verpakking milieuvriendelijk wordt afgevoerd.
- Informatie over het afvoeren van afval en het oude apparaat kunt u opvragen bij uw speciaalzaak of bij de gemeente.

Oude apparaten

Door een milieuvriendelijke afvoer kunnen waardevolle grondstoffen worden teruggewonnen.

Waarschuwing – Kinderen kunnen zichzelf in het apparaat opsluiten en stikken!

- Legplateaus en lades niet uit het apparaat nemen, om te voorkomen dat kinderen in het apparaat kruipen.
- Kinderen uit de buurt van een afgedankt apparaat houden.

Attentie!

Er kan koelmiddel en schadelijk gas vrijkomen.

Buizen van de koelmiddelkringloop en isolatie niet beschadigen.

- 1 Stekker uit het stopcontact halen.
- 2 Aansluitsnoer doorknippen.
- 3 Apparaat op deskundige wijze laten afvoeren.



Dit apparaat is gekenmerkt in overeenstemming met de Europese richtlijn 2012/19/EU betreffende afgedankte elektrische en elektronische apparatuur (waste electrical and electronic equipment - WEEE).

De richtlijn geeft het kader aan voor de in de EU geldige terugneming en verwerking van oude apparaten.

Installeren en aansluiten

Inhoud van de verpakking

Controleer na het uitpakken alle onderdelen op eventuele transportschade.

Voor klachten kunt u terecht bij de winkel waar u het apparaat hebt aangeschaft of bij onze servicedienst.
→ "Servicedienst" op pagina 22

De levering bestaat uit de volgende onderdelen:

- Inbouwapparaat
- Uitrusting (modelafhankelijk)
- Montagemateriaal
- Gebruiksaanwijzing
- Installatievoorschrift
- Klantenserviceboekje
- Garantiebijlage
- Informatie over energieverbruik en geluiden

Technische gegevens

Koelmiddel, netto inhoud van het apparaat en andere technische gegevens vindt u op het typeplaatje.
→ "Het apparaat leren kennen" op pagina 8

Apparaat installeren

De juiste opstelplaats

Hoe meer koudemiddel het apparaat bevat, des te groter moet de ruimte zijn waarin het apparaat wordt opgesteld. In een te kleine ruimte kan bij een lek een ontvlambaar mengsel van gas en lucht ontstaan.

Per 8 g koudemiddel moet het vertrek minstens 1 m³ groot zijn. De hoeveelheid koudemiddel in uw apparaat vindt u op het typeplaatje aan de binnenkant van het apparaat.
→ "Het apparaat leren kennen" op pagina 8

Het gewicht van het apparaat kan afhankelijk van het model tot 500 kg bedragen. De ondergrond moet stabiel zijn en mag niet meegeven. Zo nodig moet de vloer worden versterkt.

Toegestane omgevingstemperatuur

De toegestane binnentemperatuur is afhankelijk van de klimaatklasse van het apparaat.

Informatie over de klimaatklasse vindt u op het typeplaatje.

→ "Het apparaat leren kennen" op pagina 8

Klimaatklasse	Toegestane omgevingstemperatuur
SN	+10 °C ... 32 °C
N	+16 °C ... 32 °C
ST	+16 °C ... 38 °C
T	+16 °C ... 43 °C

Het apparaat is volledig functioneel binnen de toegestane binnentemperatuur.

Wanneer een apparaat uit klimaatklasse SN wordt gebruikt bij een lagere binnentemperatuur, kunnen beschadigingen aan het apparaat worden uitgesloten tot een binnentemperatuur van +5 °C.

Inbouwnis

De nis moet aan de volgende criteria voldoen:

- Hoeksteunen tegen omkanteling gemonteerd
- Nisdiepte ten minste 610 mm, voor vlakke inbouw 635 mm
- Rechthoekig
- Stabiel – de zijwanden en het plafond moeten ten minste 16 mm dik zijn en stevig met de bodem of wand zijn verbonden
- Diepte van ingekorte zijwanden ten minste 100 mm

Side-by-side-opstelling

Houd u bij een side-by-side-opstelling aan de eisen uit de montagehandleiding.

Als er een scheidingswand tussen de apparaten nodig is, moet deze ten minste 16 mm breed zijn.

Energie besparen

Wanneer u de volgende aanwijzingen opvolgt, verbruikt uw apparaat minder stroom.

Aanwijzing: De plaatsing van de uitrustingsonderdelen heeft geen invloed op het energieverbruik van het apparaat.

Apparaat installeren

Apparaat niet blootstellen aan direct zonlicht.	Bij een lage omgevingstemperatuur hoeft het apparaat minder vaak te koelen en verbruikt daardoor minder stroom.
Het apparaat zo ver mogelijk van radiatoren, fornuis en andere warmtebronnen plaatsen: Op ten minste 3 cm van elektrische fornuizen of gasfornuizen. Op ten minste 30 cm van olie- en kolenfornuizen.	
Een opstelplaats met een binnentemperatuur van ca. 20 °C kiezen.	
Ventilatieopeningen niet afdekken of versperren. De ruimte dagelijks ventileren.	Wanneer de warme lucht kan wegtrekken, hoeft het apparaat minder vaak te koelen en verbruikt het daardoor minder stroom.

Gebruik van het apparaat

Deur van het apparaat slechts kort openen. Gekoelde wijn in een koeltas transporteren en snel in het apparaat leggen.	De lucht in het apparaat wordt niet veel warmer. Het apparaat hoeft minder vaak te koelen en verbruikt daardoor minder stroom.
Altijd wat ruimte openlaten tussen de flessen en de achterwand.	De lucht kan circuleren en de temperatuur blijft constant. Het apparaat hoeft minder vaak te koelen en verbruikt daardoor minder stroom.
Ventilatieopeningen niet afdekken of versperren. Ventilatieopeningen eenmaal per jaar schoon zuigen.	Wanneer de warme lucht ongehinderd kan wegtrekken, verbruikt het apparaat minder stroom.

Voor het eerste gebruik

- 1 Infomateriaal eruit nemen en zowel plakband als beschermfolie verwijderen.
- 2 Apparaat schoonmaken.

Elektrische aansluiting

Attentie!

Het apparaat niet aansluiten op een elektronische elektronische energiebesparende stekker.

Aanwijzing: U kunt het apparaat aansluiten op netvoedingsinverterers en sinusinverterers. Netvoedingsinverterers worden gebruikt bij fotovoltaïsche installaties met rechtstreekse aansluiting op het openbare elektriciteitsnet. Bij losstaande systemen dient u sinusinverterers gebruiken. Losstaande systemen, bijv. op schepen of in berghutten, hebben geen rechtstreekse aansluiting op het openbare elektriciteitsnet.

- 1 Na plaatsing van het apparaat minstens 1 uur wachten met aansluiten, om beschadiging van de compressor te voorkomen.

- 2 Het apparaat aansluiten op een volgens de voorschriften geïnstalleerd stopcontact. Het stopcontact moet voldoen aan de volgende voorwaarden:

Stopcontact met	220 V ... 240 V
Aardleiding	50 Hz
Zekering	10A ... 16 A

Buiten Europa: controleren of de vermelde stroomsoort van het apparaat overeenkomt met de waarden van uw elektriciteitsnet. De gegevens van het apparaat staan op het typeplaatje.

→ "Het apparaat leren kennen" op pagina 8

- 3 Sluit het apparaat aan op een stopcontact in de buurt van het apparaat. Het stopcontact moet ook na het opstellen van het apparaat goed bereikbaar zijn.

⚠ Waarschuwing – Gevaar voor een elektrische schok!

Indien het aansluitsnoer niet lang genoeg is, mag u in geen geval meervoudige stopcontacten of verlengsnoeren gebruiken. Neem in plaats daarvan contact op met de klantenservice voor alternatieve oplossingen.

Het apparaat leren kennen

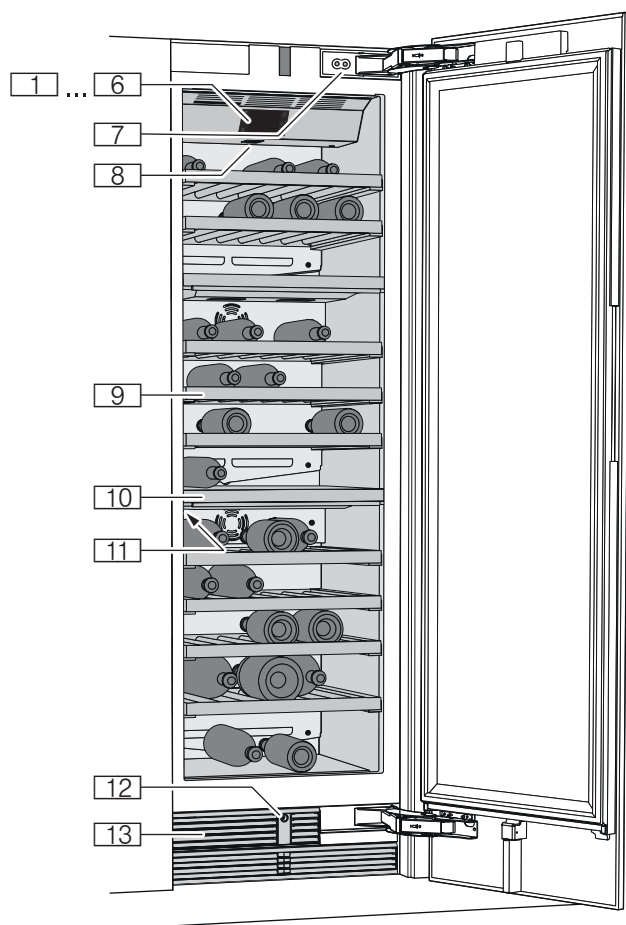





Apparaat

* Niet bij alle modellen.

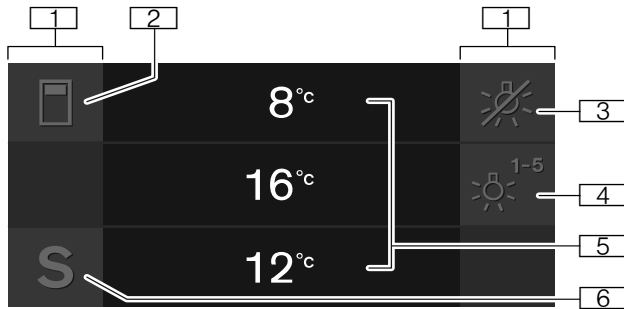
- 1... 6 Bedieningselementen
- 7 Deurdemper
- 8 Hoofdschakelaar Aan/Uit
- 9 Legplateau
- 10 Scheidingsplaat
- 11 Typeplaatje
- 12 Automatische deuropening
- 13 Ventilatie-opening

Bedieningselementen



- 1** Touch-velden
Onder de touch-velden bevinden zich sensoren. Als u op het symbool drukt, wordt de bijbehorende functie opgeroepen.
- 2** Toets 
Opent het menu voor het wijzigen van de temperatuur en de luchtvochtigheid.
- 3** Toets 
Schakelt het presentatielicht uit.
- 4** Toets 
Opent het menu voor het wisselen tussen de verschillende lichtscenario's.
- 5** Indicatie temperatuur wijnvak
Toont de ingestelde temperatuur in °C/°F. Afhankelijk van het model apparaat worden 2 of 3 vakken weergegeven.
- 6** Toets **S**
Opent het hoofdmenu.

Hoofdmenu

Om het hoofdmenu te openen drukt u op de toets **S**.

In het hoofdmenu vindt u:

- Basisinstellingen
- Displayblokkering voor reiniging
- Zelftest
- Rest-modus (indien geactiveerd)

→ "Apparaat bedienen" op pagina 10

Menu Basisinstellingen

Zo komt u in het menu **Basisinstellingen**:

- 1 Toets **S** indrukken.
- 2 Met de toets  naar het menupunt **Basisinstellingen** bladeren.
- 3 Menu openen met toets .

In het menu **Basisinstellingen** vindt u de volgende submenu's en instellingmogelijkheden:

- Helderheid
- Stand-by-indicatie
- Displayweergave
- Touchveld-kleur
- Touchveld-toon
- Touchveld-geluidsvolume
- Signaal-geluidsvolume
- Dimmen bij openen en sluiten van deur
- Temperatuureenheid
- Taal
- Fabrieksinstellingen
- Demonstratiemodus
- Rust-modus
- Automatische deuropening
- Thuisnetwerk
- Automatische displayblokkering voor reiniging

→ "Apparaat bedienen" op pagina 10

Uitrusting

Legplateau

Om de wijnflessen gemakkelijker te kunnen bereiken, kunt u de legplateaus eruit trekken.

Aanwijzing:

De legplateaus voor scheiding van de klimaatzones zijn niet beweeglijk.

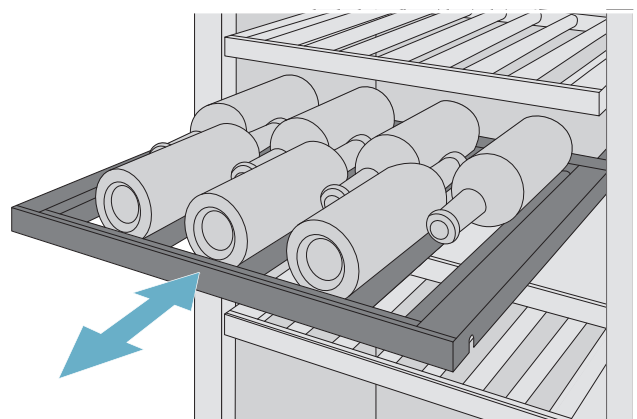

Extra legplateau

Om extra wijnflessen op te bergen of om de flessen op de vaste legplateaus meer stevigheid te bieden, kunt u bijkomende legplateaus inbouwen.

Apparaat bedienen

Apparaat inschakelen

- 1 **Hoofdschakelaar Aan/Uit** bedienen.
Het apparaat begint te koelen en de verlichting is ingeschakeld wanneer de deur open is.
- 2 Gewenste temperatuur instellen.
→ "Temperatuur instellen" op pagina 10

Opmerkingen bij/voor het gebruik

- Na het inschakelen kan het een aantal uren duren voordat de ingestelde temperaturen zijn bereikt.
- De voorzijde van het apparaat achter de deur wordt gedeeltelijk licht verwarmd waardoor de vorming van condenswater in de buurt van de deurafdichting wordt voorkomen.

Apparaat uitschakelen en buiten werking stellen

Apparaat uitschakelen

- **Hoofdschakelaar Aan/Uit** indrukken.
Het apparaat koelt niet meer.

Apparaat buiten werking stellen

Als u het apparaat langere tijd niet gebruikt:

- 1 De stekker uit het stopcontact trekken of de zekering uitschakelen.
Het apparaat koelt niet meer.
- 2 Apparaat reinigen.
- 3 Apparaat open laten.

Temperatuur instellen

Aanbevolen temperatuur

Wijnvak: 11 °C



Wijnvak

- 1 Met de toets  het gewenste vak kiezen.
- 2 Toets **-/+** net zo vaak indrukken tot de indicatie de gewenste temperatuur weergeeft.
- 3 Het apparaat bewaart de instelling en keert na enkele seconden automatisch terug naar het hoofdbeeldscherm.

Presentatielicht

U kunt de voorgeprogrammeerde lichtmodi gebruiken om uw wijnflessen bij gesloten deur te verlichten. De modi verschillen qua verlichtingssterkte in de afzonderlijke klimaatzones.

Presentatielicht gebruiken

- 1 Toets  indrukken om het menu **Presentatielicht** te openen.
- 2 Een lichtmodus selecteren of toets  indrukken om het presentatielicht uit te schakelen.
- 3 Toets  indrukken.
De instelling wordt opgeslagen.

Presentatielicht uitschakelen

- Toets  indrukken om het presentatielicht uit te schakelen.

Aanwijzing:





Hierdoor wordt ook de toets  voor het openen van het menu **Presentatielicht** verborgen. De toets opnieuw indrukken om de toets  weer zichtbaar te maken.

Luchtvochtigheid

Bij flessen met een natuurlijke kurk, die u langer dan 4 weken opslaat, kan een te lage luchtvochtigheid ertoe leiden dat de natuurlijke kurk krimpt.

Om dit te voorkomen, slaat u oude wijnen zo op dat de kurk altijd nat blijft, en schakelt u de verhoogde luchtvochtigheid in.

Luchtvochtigheid inschakelen en uitschakelen:

- 1 Met de toets  het gewenste vak kiezen.
- 2 Toets  indrukken om de hogere luchtvochtigheid in te schakelen.
Het symbool  verschijnt in de indicatie.
Toets  indrukken om de functie uit te schakelen.
Het symbool  verschijnt in de indicatie.
- 3 Het apparaat bewaart de instelling en keert na enkele seconden automatisch terug naar het hoofdbeeldscherm.

Displayblokkering voor reiniging

Met deze functie schakelt u de touch-functie van de bedieningselementen 10 seconden uit. In deze tijd kunt u het display reinigen.

→ "Display reinigen" op pagina 19

- 1 Toets **S** indrukken om het hoofdmenu te openen.
- 2 Toets **▶** indrukken.

De reinigingsindicatie verschijnt en de countdown wordt gestart.

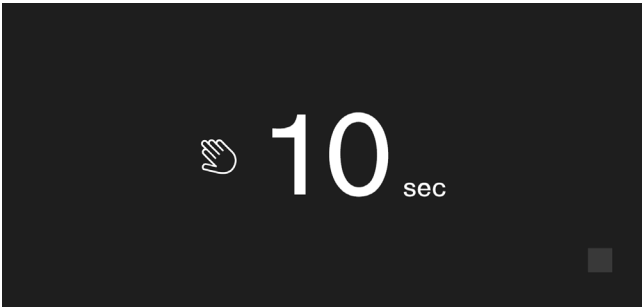

Zelftest

Met deze functie start u de storingsanalyse op uw apparaat.

→ "Zelftest apparaat" op pagina 22

Helderheid van het bedieningspaneel instellen

- 1 Toets **S** indrukken om het hoofdmenu te openen.
- 2 Met de toets **<** naar het menupunt **Basisinstellingen** bladeren.
- 3 Toets **✓** indrukken.
- 4 Voor het openen van het menupunt **Helderheid** de toets **_** indrukken.
- 5 Met de toetsen **< >** de gewenste helderheid instellen.
- 6 Toets **✓** indrukken.
De instelling wordt opgeslagen.
- 7 Toets **X** indrukken om het menu te verlaten.

Stand-by-indicatie inschakelen en uitschakelen

Als u de stand-by-indicatie inschakelt, kunt u selecteren wat bij gesloten deur op het bedieningspaneel wordt weergegeven.

- 1 Toets **S** indrukken om het hoofdmenu te openen.
- 2 Met de toets **<** naar het menupunt **Basisinstellingen** bladeren.
- 3 Toets **✓** indrukken.
- 4 Met de toets **>** naar het menupunt **Stand-by-indicatie** bladeren.

- 5 Toets **_** indrukken.
- 6 Met de toetsen **< >** selecteren of de stand-by-indicatie wordt ingeschakeld of uitgeschakeld.
- 7 Toets **✓** indrukken.
- 8 Als de stand-by-indicatie ingeschakeld is, kunt u met de toetsen **< >** instellen of het logo of de temperatuur samen met de ingeschakelde functies wordt weergegeven.
- 9 Toets **✓** indrukken.
De instelling wordt opgeslagen.
- 10 Toets **X** indrukken om het menu te verlaten.

Displayweergave instellen

U kunt kiezen uit de instellingen **Gereduceerd** en **Standaard**. Bij de instelling **Gereduceerd** worden op het bedieningspaneel alleen nog de temperatuur en actieve speciale functies weergegeven zodra er een korte tijd geen bediening plaatsvindt. Door aanraking van de touch-velden worden alle toetsen opnieuw zichtbaar. Bij de instelling **Standaard** blijven alle toetsen altijd zichtbaar.

- 1 Toets **S** indrukken om het hoofdmenu te openen.
- 2 Met de toets **<** naar het menupunt **Basisinstellingen** bladeren.
- 3 Toets **✓** indrukken.
- 4 Met de toets **>** naar het menupunt **Displayweergave** bladeren.
- 5 Toets **_** indrukken.
- 6 Met de toetsen **< >** naar de gewenste instelling bladeren.
- 7 Toets **✓** indrukken.
De instelling wordt opgeslagen.
- 8 Toets **X** indrukken om het menu te verlaten.

Touchveld-kleur instellen

- 1 Toets **S** indrukken om het hoofdmenu te openen.
- 2 Met de toets **<** naar het menupunt **Basisinstellingen** bladeren.
- 3 Toets **✓** indrukken.
- 4 Met de toets **>** naar het menupunt **Touchveld-kleur** bladeren.
- 5 Toets **_** indrukken.
- 6 Met de toetsen **< >** naar de gewenste instelling bladeren.
- 7 Toets **✓** indrukken.
De instelling wordt opgeslagen.
- 8 Toets **X** indrukken om het menu te verlaten.

Touchfeld-toon instellen

U kunt de tonen die bij het indrukken van de toetsen worden weergegeven, qua klank instellen of uitschakelen.

- 1 Toets **S** indrukken om het hoofdmenu te openen.
- 2 Met de toets **<** naar het menupunt **Basisinstellingen** bladeren.
- 3 Toets **✓** indrukken om het menupunt te openen.
- 4 Met de toets **>** naar het menupunt **Touchveld-toon** bladeren.
- 5 Toets **_** indrukken om het menupunt te openen.
- 6 Met de toetsen **< >** de gewenste instelling selecteren.
- 7 Toets **✓** indrukken.
De instelling wordt opgeslagen.
- 8 Toets **X** indrukken om het menu te verlaten.

Touchfeld-geluidsvolume instellen

U kunt het geluidsvolume instellen van de tonen die bij het indrukken van de toetsen worden weergegeven.

- 1 Toets **S** indrukken om het hoofdmenu te openen.
- 2 Met de toets **<** naar het menupunt **Basisinstellingen** bladeren.
- 3 Toets **✓** indrukken om het menupunt te openen.
- 4 Met de toets **>** naar het menupunt **Touchveld-geluidsvolume** bladeren.
- 5 Toets **_** indrukken om het menupunt te openen.
- 6 Met de toetsen **< >** de gewenste instelling selecteren.
- 7 Toets **✓** indrukken.
De instelling wordt opgeslagen.
- 8 Toets **X** indrukken om het menu te verlaten.

Signaal-geluidsvolume instellen

U kunt het geluidsvolume instellen van de geluidssignalen die bijvoorbeeld bij alarmen worden weergegeven.

- 1 Toets **S** indrukken om het hoofdmenu te openen.
- 2 Met de toets **<** naar het menupunt **Basisinstellingen** bladeren.
- 3 Toets **✓** indrukken om het menupunt te openen.
- 4 Met de toets **>** naar het menupunt **Signaal-geluidsvolume** bladeren.
- 5 Toets **_** indrukken om het menupunt te openen.
- 6 Met de toetsen **< >** de gewenste instelling selecteren.
- 7 Toets **✓** indrukken.
De instelling wordt opgeslagen.
- 8 Toets **X** indrukken om het menu te verlaten.

Dimmen bij openen en sluiten van deur

Als Dimmen bij openen en sluiten van deur is ingeschakeld, wordt de verlichting bij het openen van het apparaat langzaam feller en bij het sluiten van het apparaat langzaam donker.

Dimmen bij openen en sluiten van deur inschakelen of uitschakelen

- 1 Toets **S** indrukken om het hoofdmenu te openen.
- 2 Met de toets **<** naar het menupunt **Basisinstellingen** bladeren.
- 3 Toets **✓** indrukken.
- 4 Met de toets **>** naar het menupunt **Dimmen bij openen en sluiten van deur** bladeren.
- 5 Toets **_** indrukken.
- 6 Met de toets **>** naar het menupunt **Aan of Uit** bladeren. Met de toets **✓** bevestigen.

Temperatuureenheid instellen

U kunt kiezen uit de eenheden °C en °F.

- 1 Toets **S** indrukken om het hoofdmenu te openen.
- 2 Met de toets **<** naar het menupunt **Basisinstellingen** bladeren.
- 3 Toets **✓** indrukken.
- 4 Met de toets **<** naar het menupunt **Temperatuureenheid** bladeren.
- 5 Toets **_** indrukken.
- 6 Met de toetsen **< >** naar de gewenste eenheid bladeren.
- 7 Toets **✓** indrukken.
De eenheid wordt gewijzigd.
- 8 Toets **X** indrukken om het menu te verlaten.

Taal instellen

- 1 Toets **S** indrukken om het hoofdmenu te openen.
- 2 Met de toets **<** naar het menupunt **Basisinstellingen** bladeren.
- 3 Toets **✓** indrukken.
- 4 Met de toets **<** naar het menupunt **Taal** bladeren.
- 5 Toets **_** indrukken.
- 6 Met de toetsen **< >** naar de gewenste taal bladeren.
- 7 Toets **✓** indrukken.
Het display start opnieuw en het startscherm wordt weergegeven.

Terugzetten naar fabrieksinstelling

- 1 Toets **S** indrukken om het hoofdmenu te openen.
- 2 Met de toets **<** naar het menupunt **Basisinstellingen** bladeren.
- 3 Toets **✓** indrukken.
- 4 Met de toets **<** naar het menupunt **Fabrieksinstellingen** bladeren.
- 5 Toets **_** indrukken.
Er wordt een geluidssignaal weergegeven en er verschijnt een melding waarin het terugzetten wordt bevestigd.
- 6 Toets **✓** indrukken.
Alle instellingen worden op de fabrieksinstelling teruggezet.
- 7 Toets **X** indrukken om het menu te verlaten.

Demomodus in- of uitschakelen

De koelfunctie van het apparaat wordt uitgeschakeld. Alle andere functies zijn bruikbaar.

Aanwijzing:

In de demomodus geen levensmiddelen opslaan, aangezien het apparaat op kamertemperatuur blijft.

- 1 Toets **S** indrukken om het hoofdmenu te openen.
- 2 Met de toets **<** naar het menupunt **Basisinstellingen** bladeren.
- 3 Toets **✓** indrukken.
- 4 Met de toets **<** naar het menupunt **Demonstratiemodus** bladeren.
- 5 Toets **_** indrukken.
- 6 Met de toetsen **< >** de instelling **Aan** of **Uit** selecteren.
- 7 Toets **✓** indrukken.
De instelling wordt opgeslagen.
- 8 Toets **X** indrukken om het menu te verlaten.

Rust-modus

Het apparaat schakelt het volgende uit:

- Automatische deuropening

Aanwijzing:

Houd er bij een inbouwsituatie zonder greep rekening mee dat u gedurende deze tijd niet wordt ondersteund bij het openen van de deur. Grijp in dit geval van onderaf onder de meubelplaat om de deur te openen.

- Geluidssignalen
- Binnenverlichting
- Meldingen op het bedieningspaneel
- Achtergrondverlichting van het bedieningspaneel wordt vermindert

Rust-modus in- of uitschakelen

Rust-modus in het hoofdmenu weergeven of verbergen

Om de rust-modus te kunnen gebruiken, moet u deze functie eerst in het hoofdmenu zichtbaar maken:

- 1 Toets **S** indrukken om het hoofdmenu te openen.
- 2 Met de toets **<** naar het menupunt **Basisinstellingen** bladeren.
- 3 Toets **✓** indrukken.
- 4 Met de toets **<** naar het menupunt **Rust-modus** bladeren. Toets **_** indrukken.
- 5 Met de toetsen **>** naar het menupunt **Beschikbaar** of **Niet beschikbaar** bladeren. Met de toets **✓** bevestigen.
- 6 Toets **X** indrukken om het menu te verlaten.

De functie wordt in het hoofdmenu weergegeven of verborgen.

Rust-modus inschakelen

- 1 Toets **S** indrukken om het hoofdmenu te openen.
- 2 Toets **⌚** indrukken om het scherm **Tijdsduur rust-modus** te openen.
- 3 Wijzig de tijdsduur met de toetsen **-/+**.
- 4 Om te starten de toets **▶** indrukken.
Het apparaat schakelt alle genoemde functies uit.

Rust-modus uitschakelen

- Na afloop van de ingestelde tijdsduur schakelt het apparaat weer over op het normale gebruik.
- Om de rust-modus eerder dan de ingestelde tijdsduur te beëindigen, de toets **■** indrukken.

Automatische deuropening

De automatische deuropening ondersteunt u bij het openen van de deur.

Zodra u de functie activeert, schuift de automatische deuropening naar buiten om u bij het openen van de deur te ondersteunen.

Attentie!

Herhaaldelijk voortijdig sluiten van de deur leidt tot slijtage of uitval van de automatische deuropening. De deur niet sluiten zo lang de automatische deuropening nog uitgeschoven is.

Wanneer u de deur desondanks hebt gesloten, laat u deze 5 minuten gesloten. De automatische deuropening lijnt zich opnieuw uit.

Menupunt Automatische deuropening openen:

- 1 Toets **S** indrukken om het hoofdmenu te openen.
- 2 Met de toets **<** naar het menu **Basisinstellingen** bladeren.
- 3 De toets **✓** indrukken om het menu te openen.
- 4 Met de toets **<** naar het menupunt **Automatische deuropening** bladeren.
- 5 Toets **_** indrukken om de instelling te wijzigen.

Push-to-open-systeem inschakelen

In een inbouwsituatie zonder handgrepen kunt u het push-to-open-systeem selecteren. Hiermee wordt het apparaat op een kier geopend wanneer er licht op de deur wordt gedrukt.

Aanwijzing:

Houd er rekening mee dat de automatische deuropening bij het inschakelen van de rustmodus wordt uitgeschakeld.

- 1 Menupunt **Automatische deuropening** openen.
- 2 Menupunt **Push-to-open-systeem** selecteren.
- 3 Toets **✓** indrukken om het menupunt te openen.
- 4 **Krachtinspanning activering** selecteren. Hier stelt u in hoeveel kracht er moet worden gebruikt om de automatische deuropening te activeren.
- 5 **Openingsduur** selecteren. Hier stelt u in hoe lang de deur op een kier geopend blijft voordat deze automatisch wordt gesloten.

Aanwijzing:

Als de deur slechts op een kier geopend blijft, controleert het apparaat één keer per seconde of de deur nog op een kier open staat. Na afloop van de openingsduur sluit het apparaat de deur automatisch.

Pull-to-open-systeem inschakelen

In een inbouwsituatie met handgrepen kunt u het pull-to-open-systeem selecteren. Hiermee wordt u bij het openen van de deur door het apparaat ondersteund zodra u aan de handgreep trekt.

- 1 Menupunt **Automatische deuropening** openen.
- 2 Menupunt **Pull-to-open-systeem** selecteren.
- 3 Toets **✓** indrukken om het menupunt te openen.
- 4 **Krachtinspanning activering** selecteren. Hier stelt u in hoeveel kracht er moet worden gebruikt om de automatische deuropening te activeren.

Automatische deuropening uitschakelen

- 1 Menupunt **Automatische deuropening** openen.
- 2 Menupunt **Uit** selecteren.

Thuisnetwerk

Met deze functie kunt u een verbinding tussen het koelapparaat en uw mobiele eindapparaat tot stand brengen.

→ "Home Connect" op pagina 15

Automatische displayblokkering voor reiniging

Met deze functie kunt u instellen of bij het openen van de deur de blokkering voor reiniging automatisch wordt ingeschakeld.

- 1 Toets **S** indrukken om het hoofdmenu te openen.
- 2 Met de toets **<** naar het menupunt **Basisinstellingen** bladeren.
- 3 Toets **✓** indrukken.
- 4 Met de toets **<** naar het menupunt **Automatische displayblokkering voor reiniging** bladeren.
- 5 Toets **_** indrukken om de instelling te wijzigen.

Alarm

Deuralarm

Als de deur van het apparaat langere tijd open staat, wordt het deuralarm (continu signaal) ingeschakeld.

- Sluit de vuldeur.
Het waarschuwingssignaal wordt uitgeschakeld.

Home Connect

Dit apparaat is voorzien van Wi-Fi en kan via een mobiel eindapparaat op afstand worden bediend.

Aanwijzing: Wi-Fi is een geregistreerd handelsmerk van de Wi-Fi Alliance.

Het apparaat werkt in de volgende gevallen als een koelapparaat zonder netwerkaansluiting en kan nog steeds handmatig via de bedieningselementen worden bediend:

- Het apparaat is niet met een thuisnetwerk verbonden.
- In het land waarin het apparaat is opgesteld, wordt de dienst Home Connect niet aangeboden. Een overzicht van de landen waarin Home Connect wordt aangeboden, vindt u op www.home-connect.com.

Aanwijzing: Houd u aan de veiligheidsinstructies in deze gebruiksaanwijzing. Zorg ervoor dat deze ook worden nageleefd wanneer u niet thuis bent en u het apparaat via de Home Connect app bedient.

→ "Veiligheidsvoorschriften" op pagina 3

Neem ook de aanwijzingen in de Home Connect app in acht.

Home Connect instellen

Aanwijzingen

- Wacht na het inschakelen van het apparaat ten minste 2 minuten voordat u Home Connect instelt. Pas dan is de interne initialisatie van het apparaat voltooid.
- Houd rekening met de Home Connect bijlage, die bij het apparaat is geleverd of die onder www.gaggenau.com bij de handleidingen gedownload kan worden. Voer aldaar in het zoekveld het E-nummer van uw apparaat in.

Voor het verbinden van uw apparaat met het WLAN-thuisnetwerk (Wi-Fi) zijn 3 fundamentele stappen vereist.

- 1 De app installeren.
- 2 Het koelapparaat met het WLAN-thuisnetwerk (Wi-Fi) verbinden.
- 3 Het koelapparaat met de Home Connect app verbinden.

Menu Thuisnetwerk

Zo opent u het menu **Thuisnetwerk**:

- 1 Toets **S** indrukken om het hoofdmenu te openen.
- 2 Met de toets **<** naar het menupunt **Basisinstellingen** bladeren.
- 3 Toets **✓** indrukken om het menupunt te openen.

- 4 Met de toets **<** naar het menupunt **Thuisnetwerk** bladeren.
- 5 Toets **_** indrukken om het menupunt te openen.
Aanwijzing: Als u het menu voor het eerst opent, wordt u automatisch door de eerste instelling geleid. Volg de aanwijzingen op het bedieningspaneel. Meer informatie vindt u in de volgende hoofdstukken.
- 6 Met de toetsen **< >** het gewenste submenu selecteren.
- 7 Toets **X** indrukken om het menu te verlaten.

In het menu **Thuisnetwerk** vindt u de volgende submenu's:

- Aansluiting
- Met app verbinden
- Software-update
- Netwerkinstellingen wissen

Instelling van de verbinding met het thuisnetwerk

Als u het menu voor het eerst opent, wordt u automatisch door de eerste instelling geleid. Volg de aanwijzingen op het bedieningspaneel.

- 1 De app **Home Connect** op uw mobiele eindapparaat installeren.
- 2 Op het koelapparaat het menu **Thuisnetwerk** openen.
- 3 De app op het mobiele eindapparaat openen.
- 4 In de app inloggen of registreren als er nog geen toegang is.
- 5 Op de router van uw thuisnetwerk controleren of hierop een WPS-functie voor automatische verbinding aanwezig is.
- 6 Als deze functie aanwezig is, met de toets **✓** de automatische netwerkverbinding starten. Volg de aanwijzingen op het bedieningspaneel.
- 7 Handmatige netwerkverbinding starten als deze functie niet aanwezig is, u niet zeker weet of deze functie aanwezig is of de automatische netwerkverbinding mislukt is. Het koelapparaat creëert tijdelijk een eigen netwerk waarmee het mobiele eindapparaat wordt verbonden.
- 8 De handmatige netwerkverbinding in de app van het mobiele eindapparaat starten.

Zodra het koelapparaat met de mobiele eindapparaat is verbonden, wordt een verbinding tussen het koelapparaat en uw thuisnetwerk tot stand gebracht.

Aanwijzing: Als de verbinding niet tot stand kan worden gebracht, controleert u of de ontvangst toereikend is.
→ "Signaalsterkte controleren" op pagina 16

Signaalsterkte controleren

De signaalsterkte wordt in het startvenster van het menu **Thuisnetwerk** weergegeven. De signaalsterkte moet minimaal 50% bedragen. Als de signaalsterkte te laag is, kan de verbinding worden onderbroken.

Signaalsterkte verbeteren

- Plaats de router dichterbij het koelapparaat.
- Zorg dat de verbinding niet door afscherpende wanden wordt verstoord.
- Installeer een repeater om het signaal te versterken.

Koelapparaat verbinden met Home Connect app

Via dit menu kunt u uw koelapparaat met mobiele eindapparaten verbinden.

- 1 App **Home Connect** op uw mobiele eindapparaat installeren en inloggen of registreren.
- 2 Op het koelapparaat het menu **Thuisnetwerk** openen.
→ *"Home Connect instellen"* op pagina 15
- 3 Met de toets **>** naar het menupunt **Verbinden met app** bladeren.
- 4 Toets **_** indrukken om het menupunt te openen.
- 5 Bevestig de melding om het koelapparaat in de app weer te geven.
- 6 De app openen en wachten tot het koelapparaat wordt weergegeven.
Met **Toevoegen** de verbinding tussen app en koelapparaat bevestigen.
Als het koelapparaat niet automatisch wordt weergegeven, in de app op **Apparaat toevoegen** klikken en de instructies volgen. Zodra uw koelapparaat wordt weergegeven, voegt u het toe met **+**.
- 7 De instructies van de app volgen tot het proces is voltooid.

Update van de Home Connect software installeren

Het koelapparaat controleert met regelmatige tussenpozen of er updates voor de Home Connect software beschikbaar zijn.

Als er een update beschikbaar is, verschijnt bij de toets **S** een klein uitroepteken **S^o**.

Update installeren:

- 1 Toets **S^o** indrukken.
Het speciale menu **Aanwijzing thuisnetwerk** wordt geopend.
- 2 Toets **✓** indrukken om het menupunt te openen.
Er verschijnt een venster met de benodigde stappen voor installatie van de nieuwe software.

- 3 Toets **✓** indrukken om het venster te sluiten.
- 4 Op het koelapparaat het menu **Thuisnetwerk** openen.
→ *"Home Connect instellen"* op pagina 15
- 5 Met de toets **>** naar het menupunt **Software-update** bladeren.
- 6 Toets **_** indrukken om het menupunt te openen.
Aanwijzing: De toets **_** is alleen zichtbaar als er een update beschikbaar is.
De software wordt geïnstalleerd.
- 7 Er verschijnt een aanwijzing zodra de installatie is beëindigd.
- 8 Voor het sluiten van de aanwijzing de toets **✓** indrukken.

Toegang servicedienst

Wanneer u contact opneemt met de servicedienst kan deze na uw toestemming toegang tot uw apparaat verkrijgen en de status ervan bepalen. Hiervoor moet u uw apparaat met het thuisnetwerk hebben verbonden.

Meer informatie over de toegang van de servicedienst en de beschikbaarheid hiervan in uw land vindt u onder www.home-connect.com in de sectie Help & Support.

- 1 Contact opnemen met de servicedienst.
→ *"Servicedienst"* op pagina 22
- 2 Start van de toegang van de servicedienst in de app bevestigen.
Tijdens de toegang van de servicedienst verschijnt het symbool  op het bedieningspaneel.
- 3 Zodra de servicedienst de noodzakelijke informatie heeft verzameld, wordt de toegang gestopt.
Aanwijzing: U kunt de diagnose op afstand vroegtijdig afbreken door de toegang van de servicedienst in de Home Connect app uit te schakelen.

Netwerkinstellingen wissen

Wanneer er bij de poging verbinding te maken een probleem optreedt of wanneer u het apparaat in een ander thuisnetwerk (WLAN) wilt aanmelden, kunnen de Home Connect instellingen worden teruggezet.

- 1 Op het koelapparaat het menu **Thuisnetwerk** openen.
→ *"Home Connect instellen"* op pagina 15
- 2 Met de toets **>** naar het menupunt **Netwerkinstellingen wissen** bladeren.
- 3 Toets **_** indrukken om het menupunt te openen.
- 4 Bevestig de melding om de netwerkinstellingen te wissen.

Om het apparaat vervolgens weer met het thuisnetwerk te verbinden, voert u de eerste instelling opnieuw uit.
→ *Blz. 15*

Aanwijzing over gegevensbescherming

Wanneer uw Home Connect apparaat voor de eerste keer wordt verbonden met een WLAN-thuisnetwerk (Wi-Fi) dat op het internet is aangesloten, geeft het de volgende gegevenscategorieën door aan de Home Connect server (eerste registratie):

- Unieke identificatie van het apparaat (bestaande uit apparaatsleutels en het MAC-adres van de ingebouwde Wi-Fi-communicatiemodule).
- Veiligheidscertificaat van de Wi-Fi-communicatiemodule (voor de informatietechnische beveiliging van de verbinding).
- De actuele software- en hardwareversie van uw huishoudelijke apparaat.
- Status van een eventuele eerdere reset naar de fabrieksinstellingen.

Bij de eerste registratie wordt het gebruik van de Home Connect functionaliteiten voorbereid. Deze registratie dient pas te worden uitgevoerd op het moment dat u voor het eerst van de Home Connect functionaliteiten gebruik wilt maken.

Aanwijzing: Let erop dat de Home Connect functionaliteiten alleen kunnen worden gebruikt in combinatie met de Home Connect app. Informatie over gegevensbescherming kan worden opgeroepen in de Home Connect app.

Verklaring van overeenstemming

Hierbij verklaart Gaggenau Hausgeräte GmbH dat het apparaat met Home Connect functionaliteit voldoet aan de fundamentele vereisten en de overige toepasselijke bepalingen van de richtlijn 2014/53/EU.

Een uitvoerige RED conformiteitsverklaring vindt u op het internet onder www.gaggenau.com op de productpagina van uw apparaat bij de aanvullende documenten.



2,4 GHz band: 100 mW max.

5 GHz band: 100 mW max.



BE	BG	CZ	DK	DE	EE	IE	EL
ES	FR	HR	IT	CY	LV	LT	LU
HU	MT	NL	AT	PL	PT	RO	SI
SK	FI	SE	UK	NO	CH	TR	

5 GHz WLAN: alleen voor het gebruik binnenshuis

Wijnvak

Flessen inruimen

Voor opslag van het maximaal aantal wijnflessen:

- ruimt u de flessen in zoals weergegeven
- zorgt u dat de flessen de aangegeven afmetingen niet overschrijden

Opslagvoorbeeld met standaardflessen

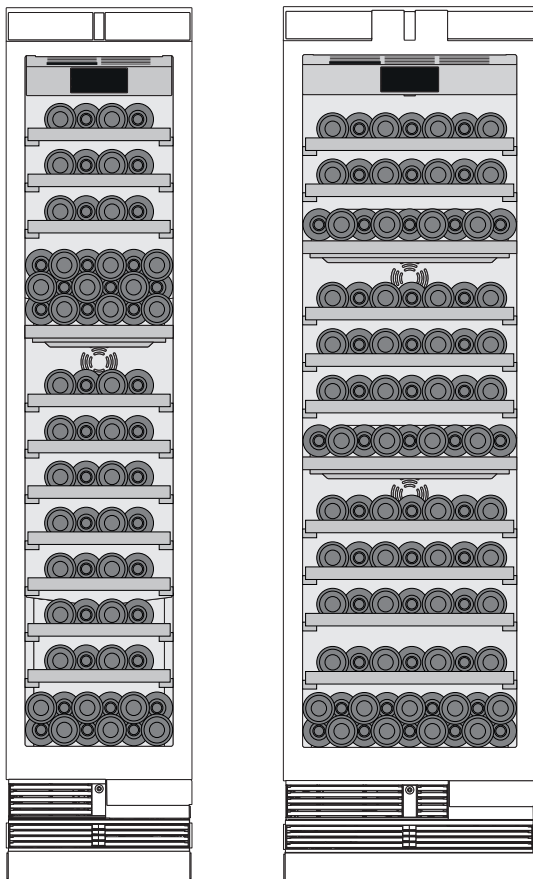
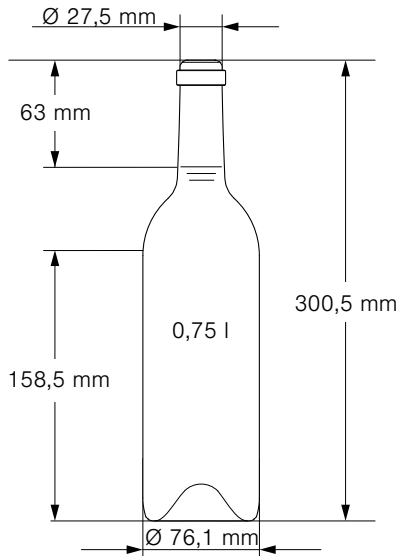

Tips voor de opslag van wijn

- Wijnflessen uitpakken – niet in kistjes of dozen in het wijnvak opslaan.
- Bij flessen met een natuurlijke kurk, die u langer dan 4 weken opslaat, kan een te lage luchtvochtigheid ertoe leiden dat de natuurlijke kurk krimpt. Om dit te voorkomen, slaat u oude wijnen zo op dat de kurk altijd nat blijft, en schakelt u de verhoogde luchtvochtigheid in.
→ "Luchtvochtigheid" op pagina 10
- De open legplateaus maken een continue luchtcirculatie mogelijk. Daardoor wordt overtollige vochtigheid snel afgebouwd.
- Alvorens van wijn te genieten, kunt u deze meestal het beste langzaam op temperatuur laten komen (chambreeren): haal bijvoorbeeld rosé 2 tot 5 uur en rode wijn 4 tot 5 uur van tevoren uit het apparaat om deze op de juiste drinktemperatuur te brengen. Witte wijn kunt u daarentegen direct op tafel zetten. Sekt en champagne dienen kort voor het serveren in de koelkast te worden gekoeld.
- Denk eraan dat wijn altijd iets koeler moet zijn dan de ideale serveertemperatuur, omdat de wijn direct warmer wordt zodra deze wordt ingeschonken.

Drinktemperaturen

De juiste schenktemperatuur is doorslaggevend voor de smaak van de wijn en daarmee voor het drinkgenot.

Voor het serveren van de wijn adviseren wij de volgende drinktemperaturen:

Soort wijn	Drinktemperatuur
Grote rode Bordeaux	18 °C
Rode Côtes du Rhône/Barolo	17 °C
Grote rode Bourgogne/rode Bordeaux	16 °C
Port	15 °C
Jonge rode Bourgogne	14 °C
Jonge rode wijnen	12 °C
Jonge Beaujolais/alle witte wijnen met laag suikergehalte	11 °C
Oude witte wijnen/Chardonnay	10 °C
Sherry	9 °C
Jonge witte wijnen vanaf Spätlese	8 °C
Witte wijnen Loire/Entre-deux-Mers	7 °C

Reinigen

Attentie!

Om beschadiging van het apparaat en de uitrustingsonderdelen te vermijden en smaakverandering van de dranken te voorkomen:

- Gebruik geen schoonmaak- of oplosmiddelen die chloor, fluor, jodium, broom of zuren bevatten.
- Gebruik geen schoonmaak- of oplosmiddelen die zand of zuren bevatten.
- Geen schurende of krassende sponsjes gebruiken. Op de metalen oppervlakken kan corrosie ontstaan.
- De legplateaus en voorraadvakken mogen niet in de afwasautomaat gereinigd worden. Deze onderdelen kunnen vervormen.

Display reinigen

Door de wisseling van de temperaturen en de luchtvochtigheid kunnen de bedieningselementen beslaan.

Schakel vóór het reinigen de blokkering voor reiniging in.

→ "Displayblokkering voor reiniging" op pagina 11

Gebruik voor het reinigen een schone microvezeldoek.

Binnenkant van het apparaat reinigen

Ga als volgt te werk:

- 1 De stekker uit het stopcontact trekken of de zekering uitschakelen.
- 2 Flessen verwijderen en, indien mogelijk, op een koele plaats bewaren.
- 3 Het apparaat schoonmaken met een zachte doek en lauw water met een scheutje pH-neutraal schoonmaakmiddel.

Attentie!

Het afwaswater mag niet in de verlichting of via het afvoergat in het verdampingsgedeelte terechtkomen.

- 4 Deurafdichting afvegen met schoon water en goed afdrogen.
- 5 Apparaat weer aansluiten en de flessen erin leggen.

Schoonmaken van het interieur

De variabele onderdelen uit het apparaat nemen.

→ "Uitrusting" op pagina 9

Verzorgingsinstructies voor roestvrijstalen oppervlakken

Gebruik voor de verzorging en reiniging van roestvrijstalen oppervlakken alleen reinigingsmiddelen en reinigingsdoeken die voor roestvrij staal geschikt zijn.

Via de servicedienst kunt u een geschikte reinigingsdoek voor roestvrij staal bestellen.

Om zichtbare krassen te voorkomen, moet de verzorging van roestvrijstalen oppervlakken in de richting van de structuur worden uitgevoerd.

Geluiden

Normale geluiden

Brommen: Er loopt een motor, bijv. koelaggregaat, ventilator.

Borrelen, zoemen of gorgelen: Koelmiddel stroomt door de buizen.

Klikgeluiden: Motor, schakelaar of magneetventielen schakelen in/uit.

Voorkomen van geluiden

Het apparaat staat niet waterpas: het apparaat met behulp van een waterpas stellen. Pas de hoogte van de stelvoetjes aan. Als u de stelvoetjes reeds volledig hebt uitgedraaid, maar het apparaat nog steeds niet recht staat, kunt u er bijvoorbeeld een plaatje hout onder leggen.

Lades, legplateaus of flessenrekken wiebelen of klemmen: Uitneembare uitrustingsonderdelen controleren en eventueel opnieuw aanbrengen.

Flessen of serviesgoed raken elkaar: Flessen of schalen uit elkaar zetten.

Verlichting

Het apparaat is voorzien van een onderhoudsvrije LED verlichting.

Alleen de klantenservice of een geautoriseerde vakman mag de verlichting repareren.

Storingen, wat te doen?

Controleer aan de hand van deze tabel of u de storing zelf kunt verhelpen, voordat u de klantenservice belt.

Apparaat

De temperatuur wijkt erg af van de instelling.

Apparaat 5 minuten uitschakelen.
 → "Apparaat uitschakelen en buiten werking stellen" op pagina 10

Wanneer de temperatuur te hoog is, de temperatuur na een paar uur opnieuw controleren.

Wanneer de temperatuur te laag is, de temperatuur de volgende dag opnieuw controleren.

Geen enkele indicatie brandt.

De stekker zit niet goed in het stopcontact.

Stekker in het stopcontact steken.

De zekering is geactiveerd.

Zekeringen controleren.

De stroom is uitgevallen.

Controleren of er stroom is.

De koelmachine schakelt alsmaar vaker en langer in.

Het apparaat werd vaak geopend.

Deur van het apparaat niet onnodig openen.

De ventilatieopeningen zijn afgedekt.

Afdekkingen verwijderen.

Er werden grotere hoeveelheden verse levensmiddelen ingeruimd.

Tijdig voordien superkoelen inschakelen.

Het apparaat koelt niet, de indicatie en verlichting branden.

De demonstratiemodus is ingeschakeld.

Schakel de demonstratiemodus uit.

→ "Demomodus in- of uitschakelen" op pagina 13

De deur wordt niet door duwen geopend.

Een speciale modus heeft de automatische deuropening uitgeschakeld.

Grijp van onderaf onder de meubelplaat om de deur te openen of schakel de speciale modus uit.

→ "Rust-modus in- of uitschakelen" op pagina 13

Pull-to-open is ingeschakeld.

Zet het apparaat om op Push-to-open.

→ "Automatische deuropening" op pagina 14

De krachtsinspanning activering is te hoog ingesteld.

Selecteer een lagere instelling van de krachtsinspanning activering.

→ "Automatische deuropening" op pagina 14

De zekering is geactiveerd.

Controleer de zekeringen.

De stroom is uitgevallen.

Controleer of er stroom is.

Servicedienst

Als het u niet lukt om de storing zelf te verhelpen, kunt u contact opnemen met onze klantenservice. Wij vinden altijd een passende oplossing, ook om een onnodig bezoek van de monteur te voorkomen.

De contactgegevens van de dichtstbijzijnde Servicedienst vindt u hier of in de lijst met Servicedienstadressen.

Vermeld bij het telefoongesprek a.u.b. het fabrieknummer (E-Nr.) en het productnummer (FD), die u op het typeplaatje vindt.

→ "Het apparaat leren kennen" op pagina 8

Vertrouw op de competentie van de fabrikant. U bent er dan van verzekerd dat de reparatie door ervaren technici wordt uitgevoerd die gebruik maken van de originele reserveonderdelen voor uw apparaat.

Zelftest apparaat

Uw apparaat beschikt over een zelftestprogramma dat fouten aangeeft, die uw klantenservice kan verhelpen.

- 1 Toets **S** indrukken om het hoofdmenu te openen.
- 2 Met de toets **➤** naar het menupunt **Zelftest** bladeren.
- 3 Zelftest starten met de toets **✓**.
De zelftest begint.
- 4 Als er storingen aanwezig zijn, worden deze weergegeven. Volg in dat geval de aanwijzingen op.
- 5 Het apparaat start opnieuw op.
- 6 Gedurende 10 seconden verschijnt de melding dat de zelftest is beëindigd. U kunt de melding met de toets **✓** bevestigen.

Na afloop van de zelftest schakelt het apparaat weer over op het normale gebruik.

Verzoek om reparatie en advies bij storingen

De contactgegevens in alle landen vindt u in de bijgesloten lijst met Servicedienstadressen.

NL 088 424 4030
B 070 222 148

Gaggenau Hausgeräte GmbH
Carl-Wery-Straße 34
D-81739 München
www.gaggenau.com

8001096903 (9903)
nl

GAGGENAU

