

RW414364

RW414304

RW466364

RW466304

RW466564

sv Innehållsförteckning

Säkerhetsanvisningar	3	Dimning vid öppning och stängning av dörren	12
Till denna anvisning	3	Inställning av temperaturenheten	12
Explosionsrisk	3	Språkinställning	12
Risk för elektrisk stöt	3	Återställning till fabriksinställningar.	13
Brandrisk/Risker på grund av köldmediet	3	Inkoppling eller avstängning av demoläget	13
Brandrisk	4	Viloläge	13
Undvikande av risker för barn och utsatta personer	4	Automatisk dörröppning	14
Materiella skador	4	Hemmanätverk	14
Vikt	4	Automatisk displayspär för rengöring	14
Avsedd användning	5	Larm	14
Miljövård	5	Dörrlarm	14
Förpackning	5	Home Connect	15
Den uttjänta enheten	5	Installation av Home Connect	15
Uppställning och anslutning	6	Uppkoppling av kylskåpet med Home Connect appen	16
Leveransomfattning	6	Installation av uppdateringar till Home Connect-programmet	16
Tekniska data	6	Kundtjänstaccess	16
Uppställning	6	Borttagning av nätverksinställningarna	16
Inbyggnadsnisch	6	Påpekande beträffande dataskydd	17
Side by side-uppställning	6	Överensstämmelseförklaring	17
Spara energi	7	Vinförvaringsfack	18
Före första användningen	7	Lägga in flaskor	18
Elektrisk anslutning	7	Tips för förvaring av vin	18
Översiktsbild	8	Dricktemperaturer	18
Apparat	8	Rengöring	19
Manöverpanel	9	Rengöring av displayen	19
Utrustning	9	Invändig rengöring av kylskåpet	19
Använda skåpet	10	Rengöra inredningen	19
Starta kylskåpet	10	Skötselråd för ytor i rostfritt stål	19
Stänga av och ta apparaten ur drift	10	Driftsljud	20
Ställa in temperaturen	10	Normaldriftsljud	20
Presentationsbelysning	10	Undvika ljudstörningar	20
Luftfuktighet	10	Belysning	20
Displayspär för rengöring	11	Störningar, vad gör jag?	21
Självtest	11	Kylskåp	21
Inställning av displayens ljusstyrka	11	Kundtjänst	22
Start och avstängning av standby-indikering.	11	Apparatens självtest	22
Inställning av displayvisning	11	Råd och reparation vid fel	22
Inställning av skärmknapp-färg	11		
Inställning av skärmknapp-ljudslag	12		
Inställning av skärmknapp-ljudstyrkan	12		
Inställning av signal-ljudstyrkan	12		

Säkerhetsanvisningar

Denna apparat uppfyller tillämpliga säkerhetsbestämmelser för elektriska apparater och är radioavstört.

Köldkretsen är testad med avseende på täthet.

Till denna anvisning

- Läs och följ bruks- och monteringsanvisningen. De innehåller viktiga informationer om uppställning, bruk och underhåll av apparaten.
- Tillverkaren ansvarar inte när du bortsett från råden och varningarna i bruks- och monteringsanvisningen.
- Spara alla underlag för senare bruk och för framtida ägare.

Explosionsrisk

- Använd aldrig elektriska apparater inuti kylskåpet (t.ex. värmeelement eller elektriska ismaskiner).
- Förvara inga produkter med brännbara drivgaser (t.ex. sprayburkar) och inga explosiva ämnen i kylskåpet.
- Vidta utöver tillverkarens uppgifter inga extra åtgärder för att påskynda avfrostningen.

Risk för elektrisk stöt

Osakkunnigt utförda installationer och reparationer kan utsätta användaren för betydande risker.

- Se noga till när du ställer upp skåpet att nätanslutningskabeln inte blir klämd eller skadad.
- Om nätanslutningskabeln blir skadad måste du omedelbart ta ut den ur eluttaget.
- Använd inga grenuttag, förlängningskablar eller adaptrar.
- Låt bara tillverkaren, kundtjänsten eller en annan person med samma kvalifikationer reparera skåpet.
- Använd enbart tillverkarens originaldelar. För dessa delar garanterar tillverkaren att de uppfyller säkerhetskraven.



Brandrisk/Risker på grund av köldmediet

I kylkretsloppsroren strömmar en liten mängd miljövänligt, men brännbart, köldmedium (R600a). Det skadar inte ozonskiktet och ökar inte drivhuseffekten. Om köldmediet läcker ut kan det skada ögonen eller antändas.

- Skada inte rören.

Vid skada på rören:

- Håll öppen eld och tändkällor på avstånd från kylskåpet.
- Vädra ut rummet.
- Stäng av kylskåpet och ta ut stickkontakten.
- Ring kundtjänsten.



Brandrisk

Bärbara grenuttag eller bärbara nätaggregat kan bli överhettade och orsaka brand.

Placera inte bärbara grenuttag eller bärbara nätaggregat bakom skåpet.

Undvikande av risker för barn och utsatta personer

Utsatta för fara är:

- Barn,
- Personer som är kroppsligen, psykiskt eller intellektuellt handikappade,
- Personer som inte tillräckligt förstår att handha skåpet på ett säkert sätt.

Åtgärder:

- Säkerställ att barn och utsatta personer har förstått farorna.
- En för säkerheten ansvarig person måste ha uppsikt över eller vägleda barn och utsatta personer vid apparaten.
- Låt endast barn över 8 år använda apparaten.
- Ha uppsikt över barn vid rengöring och skötsel.
- Låt aldrig barn leka med apparaten.

Kvävningsrisk

- Vid apparat med dörrlås: Förvara nyckel utom räckhåll för barn.
- Lämna inte förpackningsmaterialet och delarna av detta åt barn.

Materiella skador

För att undvika materiella skador:

- Kliv inte på eller stöd på sockel, lådor eller dörrar.
- Håll plastdetaljer och dörrtätningar olje- och fettfria.
- Dra i stickproppen – inte i anslutningskabeln.

Vikt

Skåpet är mycket tungt. För uppställning och transport av skåpet krävs minst 2 personer.

→ "Uppställning och anslutning" på sidan 6

Avsedd användning

Använd detta skåp

- Endast för vinlagring
- endast i privathushåll och i hemmiljö.
- endast enligt denna bruksanvisning.

Skåpet är avsett att användas på en nivå upp till högst 2000 meter över havet.

Miljövård

Förpackning

Alla material är miljövänliga och återvinningsbara:

- Kassera förpackningen på ett miljövänligt sätt.
- Informera dig om avfallshantering hos din fackhandlare eller hos den offentliga förvaltningen.

Den uttjänta enheten

Genom miljöriktig skrotning kan värdefulla råvaror återvinnas.

 **Varning – Barn kan stänga in sig i skåpet och kvävas!**

- För att försvåra för barn att klättra in i skåpet bör man inte ta ut hyllor och lådor ur skåpet.
- Håll barn borta från uttjänta apparat.

Obs!

Kylmedel och skadliga gaser kan läcka ut.

Skada inte kylmedelskretsen och isoleringen.

- 1 Dra ut stickkontakten ur vägguttaget.
- 2 Klipp itu nätanslutningskabeln.
- 3 Låt skrota apparaten på ett fackmannamässigt sätt.

 Denna enhet är märkt i enlighet med det europeiska direktivet 2012/19/EU om avfall som utgörs av eller innehåller elektroniska produkter (waste electrical and electronic equipment - WEEE).

Direktivet anger ramarna för inom EU giltigt återtagande och korrekt återvinning av uttjänta enheter.

Uppställning och anslutning

Leveransomfattning

Kontrollera alla delar efter upppackningen med avseende på transportskador.

Om du har några anmärkningar ber vi dig att kontakta den återförsäljare som du har köpt apparaten av, eller vår kundtjänst.

→ "Kundtjänst" på sidan 22

Leveransen består av följande delar:

- Inbyggnadsapparat
- Inredning (modellberoende)
- Montagematerial
- Bruksanvisning
- Monteringsanvisning
- Kundtjänsthäfte
- Garantibilaga
- Information angående energiförbrukning och ljud

Tekniska data

Köldmedium, nettovolym och övriga tekniska uppgifter finns på typskylten.

→ "Översiktsbild" på sidan 8

Uppställning

Uppställningsplats

Ju mer köldmedium ett skåp innehåller, desto större måste utrymmet vara där skåpet ska stå. Om utrymmet är för litet kan en brännbar gas-luftblandning bildas vid läckage.

Per 8 g köldmedium måste det finnas minst 1 m³ utrymme. Kylmedelsmängden i skåpet står på typskylten inuti skåpet.

→ "Översiktsbild" på sidan 8

Skåpets vikt kan allt efter modell vara upp till 500 kg. Underlaget måste vara stabilt, det får inte ge vika. Förstärk golvet vid behov.

Tillåten rumstemperatur

Den tillåtna rumstemperaturen beror på apparatens klimatklass.

Uppgifter om klimatklass hittar du på typskylten.

→ "Översiktsbild" på sidan 8

Klimatklass	Tillåten rumstemperatur
SN	+10 °C ... 32°C
N	+16 °C ... 32°C
ST	+16 °C ... 38°C
T	+16 °C ... 43°C

Skåpet fungerar helt och hållet inom tillåten rumstemperatur.

Om skåp med klimatklass SN används vid kallare rumstemperaturer, kan skador på skåpet uteslutas till en rumstemperatur av +5 °C.

Inbyggnadsnisch

Nischen måste uppfylla följande villkor:

- Tippskyddsvinkeln måste vara monterad
- Nischdjup minst 610 mm, för installation kant i kant 635 mm
- Rätvinklig
- Stabil – sidoväggarna och taket måste vara minst 16 mm tjocka och säkert förbundna med golvet eller väggen
- Djup hos förkortade sidoväggar minst 100 mm

Side by side-uppställning

Observera specifikationerna i monteringsanvisningen vid side-by-side-uppställning.

Om en skiljevägg skulle behövas mellan skåpen måste den vara minst 16 mm bred.

Spara energi

Om du följer anvisningarna nedan förbrukar apparaten mindre elström.

Anvisning: Utrustningsdelarnas anordning påverkar inte apparatens energiförbrukning.

Upställning av skåpet

Skydda skåpet mot direkt solljus.	Vid lägre omgivningstemperaturer behöver skåpet inte kyla så ofta och förbrukar då mindre elström.
Ställ upp skåpet med så stort avstånd som möjligt till radiatorer, spisar och andra värmekällor: Minst 3 cm avstånd till el- eller gasspisar. Minst 30 cm avstånd till olje- eller koleldade spisar.	
Välj en uppställningsplats där rumstemperaturen är cirka 20 °C.	
Du får inte täcka över eller blockera ventilationsöppningarna. Vädra utrymmet dagligen.	Om den varma luften kan ledas bort behöver skåpet inte kyla så ofta och förbrukar då mindre elström .

Användning av skåpet

Öppna bara skåpdörren kortvarigt.	Luften i skåpet värms då inte upp så mycket. Skåpet behöver inte kyla så ofta och förbrukar då mindre elström.
Transportera kylt vin i en kylbox och lägg snabbt in det i skåpet.	
Lämna alltid litet utrymme mellan flaskorna och bakväggen.	Då kan luften cirkulera och temperaturen hålls konstant. Skåpet behöver inte kyla så ofta och förbrukar då mindre elström.
Du får inte täcka över eller blockera ventilationsöppningarna. Dammsug ventilationsöppningarna en gång om året.	Skåpet förbrukar mindre elström om den varma luften kan ledas bort utan hinder.

Före första användningen

- 1 Ta ut informationsmaterialet och avlägsna tejen och skyddsfolien.
- 2 Rengör apparaten.

- 2 Anslut apparaten till ett vägguttag som installerats enligt föreskrift.

Vägguttaget måste uppfylla följande data:

Vägguttag med	220 V ... 240 V
Skyddsledare	50 Hz
Säkring	10 A ... 16 A

Utanför Europa: Kontrollera om den angivna strömtypen hos apparaten överensstämmer med värdena hos ditt elnät. Uppgifterna till apparaten står på typskylten.

→ "Översiktsbild" på sidan 8

- 3 Anslut skåpet till ett eluttag nära skåpet. Eluttaget måste vara fritt tillgängligt även efter att skåpet har ställts upp.

Varning – Risk för elektrisk stöt!

Om nätanslutningskabeln inte är tillräckligt lång får du aldrig använda grenuttag eller förlängningskablar. Kontakta istället kundtjänsten om alternativ.

Elektrisk anslutning

Obs!

Anslut inte apparaten till en elektronisk energisparkontakt.

Anvisning: Du kan ansluta apparaten till nätstyrda och sinusstyrda växelriktare.

Nätstyrda växelriktare används vid solenergianläggningar med direkt anslutning till det allmänna elnätet. Vid lösningar måste sinusstyrda växelriktare användas. Lösningar på t.ex. båtar eller fjällstugor, har ingen direkt anslutning till det allmänna elnätet.

- 1 Vänta minst en timme med att ansluta skåpet efter uppställningen för att undvika skador på kompressorn.

Översiktsbild

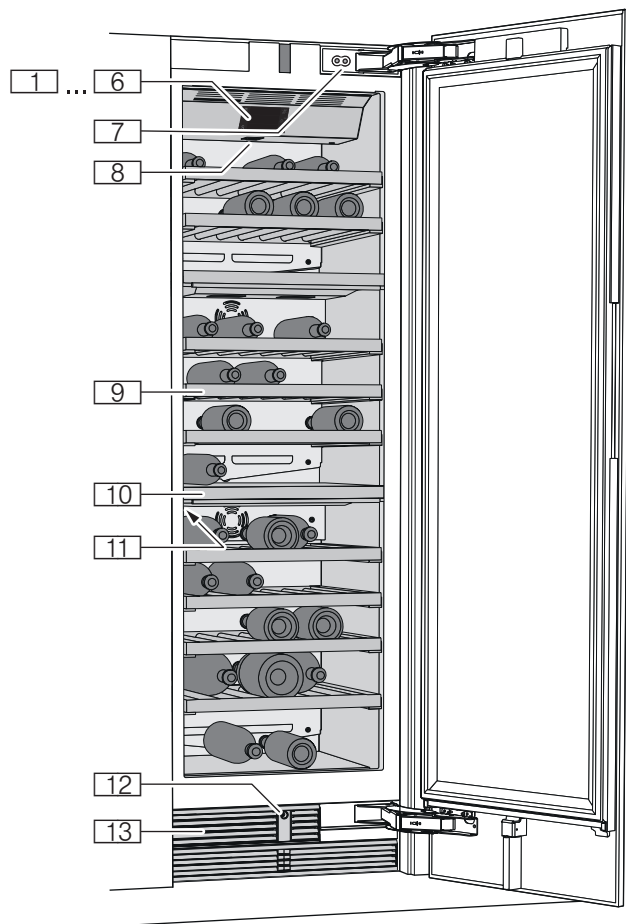





Apparat

* Endast vissa modeller.

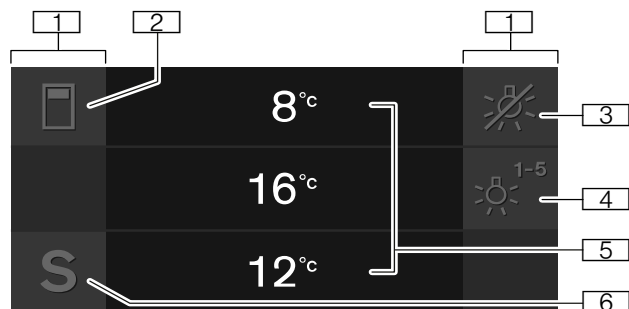
- 1... 6 Manöverpanel
- 7 Dörrdämpare
- 8 Huvudbrytare till/från
- 9 Hylla
- 10 Skiljevägg
- 11 Typskylt
- 12 Automatisk dörröppning
- 13 Ventilationsöppning

Manöverpanel



- 1** Skärmknappar
Under skärmknapparna finns sensorer. När du trycker på symbolen anropas den tillhörande funktionen.
- 2** Knapp 
Öppnar menyn för ändring av temperatur och luftfuktighet.
- 3** Knapp 
Släcker presentationsbelysningen.
- 4** Knapp 
Öppnar menyn för växling mellan de olika ljusscenarioerna.
- 5** Temperaturindikator vinförvaringsfack
Visar den inställda temperaturen i °C/°F. Beroende på skåpmodell visas 2 eller 3 fack.
- 6** Knapp **S**
Öppnar huvudmenyn.

Huvudmeny

Öppna huvudmenyn genom att trycka på knappen **S**.



I huvudmenyn finns:

- Grundinställningar
- Displayspär för rengöring
- Självtest
- Viloläge (om det har aktiverats)

→ "Använda skåpet" på sidan 10

Menyn Grundinställningar

Så här kommer du till menyn **Grundinställningar**:

- 1 Tryck på **S**.
- 2 Bläddra med  till menypunkten **Grundinställningar**.
- 3 Öppna menyn med .

I menyn **Grundinställningar** finns följande undermenyer och inställningsalternativ:

- Ljusstyrka
- Beredskapssymbol
- Displaysymbol
- Skärmknapp-färg
- Skärmknapp-ljudslag
- Skärmknapp-ljudstyrka
- Signal-ljudstyrka
- Dimning vid öppning och stängning av dörren
- Temperaturenhet
- Språk
- Fabriksinställningar
- Demoläge
- Viloläge
- Automatisk dörröppning
- Hemmanätverk
- Automatisk displayspär för rengöring

→ "Använda skåpet" på sidan 10

Utrustning

Hylla

Du kan dra ut hyllorna för att lättare komma åt vinflaskorna.

Anvisning:

De hyllor som skiljer klimatzonerna åt går inte att flytta.

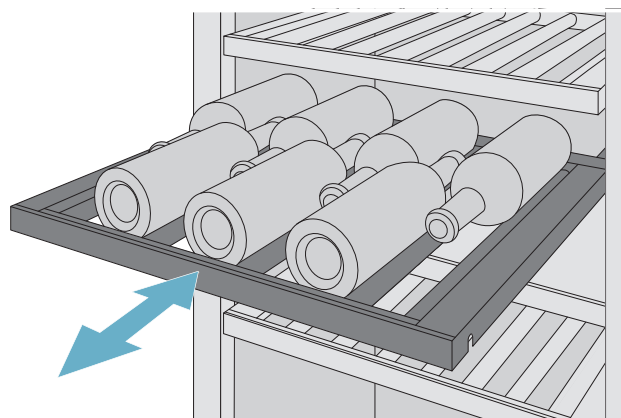

Extra hylla

För att lagra fler vinflaskor eller för att ge flaskorna på de fasta hyllorna mer utrymme kan du montera extra hyllor.

Använda apparaten

Starta kylskåpet

- 1 Tryck på huvudbrytaren Till/Från. Skåpet börjar kyla och belysningen är tänd när dörren är öppen.
- 2 Inställning av önskad temperatur.
→ "Ställa in temperaturen" på sidan 10

Hänvisningar om driften

- Efter starten kan det dröja flera timmar innan de inställda temperaturerna har uppnåtts.
- Kåpans framsidor blir delvis lätt uppvärmda. Detta förhindrar bildning av kondensvatten i dörrtätningens område.

Stänga av och ta apparaten ur drift

Avstängning av skåpet

- Tryck på huvudbrytaren Till/Från. Skåpet kyler inte längre.

Avställning av skåpet

Om skåpet inte ska användas under en längre tid:

- 1 Ta ut stickkontakten eller koppla ifrån säkringen. Skåpet kyler inte längre.
- 2 Rengör enheten.
- 3 Låt skåpet stå öppet.

Ställa in temperaturen

Rekommenderad temperatur

Vinförvaringsfack: 11 °C



Vinförvaringsfack

- 1 Välj önskat fack med .
- 2 Tryck upprepade gånger på knappen $-/+$ tills indikatorn visar önskad temperatur.
- 3 Skåpet sparar inställningen och återvänder efter några sekunder automatiskt till huvudbildskärmen.

Presentationsbelysning

Du kan använda de förprogrammerade ljuslägena för att belysa dina vinflaskor när dörren är stängd. De skiljer sig åt i belysningsstyrka för de olika klimatzonerna.



Använda presentationsbelysning

- 1 Tryck på  för att öppna menyn **Presentationsbelysning**.
- 2 Välj belysningsläget eller tryck på  för att släcka presentationsbelysningen.
- 3 Tryck på . Inställningen sparas.

Släcka presentationsbelysning

- Tryck på  för att släcka presentationsbelysningen.

Anvisning:

Då släcks även  för att öppna menyn **Presentationsbelysning**. Tryck på knappen igen för att visa knappen  igen.

Luftfuktighet

På flaskor med naturkork, som lagras i mer än 4 veckor, kan en för låg luftfuktighet leda till att naturkorten skrupnlar.

Lagra gamla viner så att korkarna alltid är fuktiga och slå på den ökade luftfuktigheten för att undvika detta.

Start och avstängning av luftfuktigheten:

- 1 Välj det fack du vill ha med knappen .
- 2 Tryck på Δ för att slå på ökad luftfuktighet. Du får upp Δ på displayen. Slå av genom att trycka på \times . Du får upp \times på displayen.
- 3 Skåpet sparar inställningen och återvänder efter några sekunder automatiskt till huvudbildskärmen.

Displayspärr för rengöring

Med den här funktionen kan du under 10 sekunder stänga av displayens pekfunktion. Under denna tid kan du rengöra displayen.

→ "Rengöring av displayen" på sidan 19

- 1 Tryck på **S** för att öppna huvudmenyn.
- 2 Tryck på ▶.

Rengöringssymbolen visas och nedräkningen startar.

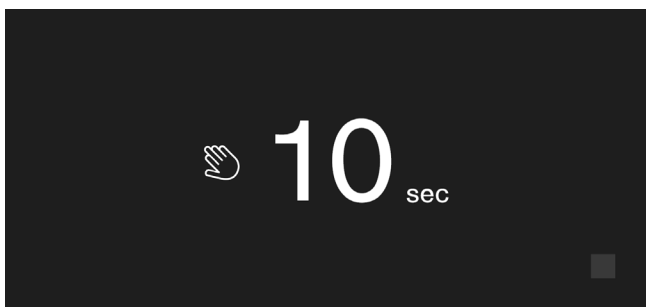

Självtest

Med den här funktionen startar du felanalysen av ditt kylskåp.

→ "Apparatens självtest" på sidan 22

Inställning av displayens ljusstyrka

- 1 Tryck på **S** för att öppna huvudmenyn.
- 2 Bläddra med ◀ till menypunkten **Grundinställningar**.
- 3 Tryck på ✓.
- 4 Öppna menypunkten **Ljusstyrka** genom att trycka på _.
- 5 Ställ in önskad ljusstyrka med knapparna ◀ ▶.
- 6 Tryck på ✓.
Inställningen sparas.
- 7 Tryck på X för att lämna menyn.

Start och avstängning av standby-indikering.

Om du kopplar in beredskapssymbolen kan du välja vad som ska visas på manöverpanelen när dörren är stängd.

- 1 Tryck på **S** för att öppna huvudmenyn.
- 2 Bläddra med ◀ till menypunkten **Grundinställningar**.
- 3 Tryck på ✓.
- 4 Bläddra med ▶ till menypunkten **Beredskapssymbol**.

- 5 Tryck på _.
- 6 Välj med knapparna ◀ ▶ om beredskapssymbolen ska vara inkopplad eller avstängd.
- 7 Tryck på ✓.
- 8 Om beredskapssymbolen är inkopplad kan du med knapparna ◀ ▶ välja om logotypen eller temperaturen ska visas med de inkopplade funktionerna.
- 9 Tryck på ✓.
Inställningen sparas.
- 10 Tryck på X för att lämna menyn.

Inställning av displayvisning

Du kan välja mellan inställningarna **Reducerad** och **Standard**. Vid inställningen **Reducerad** visar displayen efter en kort tid utan manövrer enbart temperaturen och aktiva specialfunktioner. Om du rör vid skärmmknapparna syns åter alla knapparna.

Vid inställningen **Standard** syns alltid alla knappar.

- 1 Tryck på **S** för att öppna huvudmenyn.
- 2 Bläddra med ◀ till menypunkten **Grundinställningar**.
- 3 Tryck på ✓.
- 4 Bläddra med ▶ till menypunkten **Displayvisning**.
- 5 Tryck på _.
- 6 Bläddra till önskad inställning med ◀ ▶.
- 7 Tryck på ✓.
Inställningen sparas.
- 8 Tryck på X för att lämna menyn.

Inställning av skärmmknapp-färg

- 1 Tryck på **S** för att öppna huvudmenyn.
- 2 Bläddra med ◀ till menypunkten **Grundinställningar**.
- 3 Tryck på ✓.
- 4 Bläddra med ▶ till menypunkten **Skärmmknapp-färg**.
- 5 Tryck på _.
- 6 Bläddra till önskad inställning med ◀ ▶.
- 7 Tryck på ✓.
Inställningen sparas.
- 8 Tryck på X för att lämna menyn.

Inställning av skärmknapp-ljudslag

Du kan ändra eller stänga av klangen hos de ljud som alstras när du trycker på knapparna.

- 1 Tryck på **S** för att öppna huvudmenyn.
- 2 Bläddra med **◀** till menypunkten **Grundinställningar**.
- 3 Öppna menypunkten genom att trycka på **✓**.
- 4 Bläddra med **▶** till menypunkten **Skärmknapp-ljudslag**.
- 5 Öppna menypunkten genom att trycka på **_**.
- 6 Välj önskad inställning med knapparna **◀ ▶**.
- 7 Tryck på **✓**.
Inställningen sparas.
- 8 Tryck på **X** för att lämna menyn.

Inställning av skärmknapp-ljudstyrkan

Du kan ställa in ljudstyrkan hos de ljud som alstras när du trycker på knapparna.

- 1 Tryck på **S** för att öppna huvudmenyn.
- 2 Bläddra med **◀** till menypunkten **Grundinställningar**.
- 3 Öppna menypunkten genom att trycka på **✓**.
- 4 Bläddra med **▶** till menypunkten **Skärmknapp-ljudstyrka**.
- 5 Öppna menypunkten genom att trycka på **_**.
- 6 Välj önskad inställning med knapparna **◀ ▶**.
- 7 Tryck på **✓**.
Inställningen sparas.
- 8 Tryck på **X** för att lämna menyn.

Inställning av signal-ljudstyrkan

Du kan ställa in ljudstyrkan hos de signaler som alstras t.ex. vid larm.

- 1 Tryck på **S** för att öppna huvudmenyn.
- 2 Bläddra med **◀** till menypunkten **Grundinställningar**.
- 3 Öppna menypunkten genom att trycka på **✓**.
- 4 Bläddra med **▶** till menypunkten **Signal-ljudstyrka**.
- 5 Öppna menypunkten genom att trycka på **_**.
- 6 Välj önskad inställning med knapparna **◀ ▶**.
- 7 Tryck på **✓**.
Inställningen sparas.
- 8 Tryck på **X** för att lämna menyn.

Dimning vid öppning och stängning av dörren

Om dimningen vid öppning och stängning av dörren är inkopplad blir belysningen långsamt starkare när skåpet öppnas och långsamt svagare när skåpet stängs.

Inkoppling eller avstängning av dimning vid öppning och stängning av dörren

- 1 Tryck på **S** för att öppna huvudmenyn.
- 2 Bläddra med **◀** till menypunkten **Grundinställningar**.
- 3 Tryck på **✓**.
- 4 Bläddra med **▶** till menypunkten **Dimning vid öppning och stängning av dörren**.
- 5 Tryck på **_**.
- 6 Bläddra med **▶** till menypunkten **På** eller **Av**. Bekräfta med **✓**.

Inställning av temperaturenheten

Du kan välja mellan enheterna °C och °F.

- 1 Tryck på **S** för att öppna huvudmenyn.
- 2 Bläddra med **◀** till menypunkten **Grundinställningar**.
- 3 Tryck på **✓**.
- 4 Bläddra med **◀** till menypunkten **Temperaturenhet**.
- 5 Tryck på **_**.
- 6 Bläddra med knapparna **◀ ▶** till önskad enhet.
- 7 Tryck på **✓**.
Enheten ändras.
- 8 Tryck på **X** för att lämna menyn.

Språkinställning

- 1 Tryck på **S** för att öppna huvudmenyn.
- 2 Bläddra med **◀** till menypunkten **Grundinställningar**.
- 3 Tryck på **✓**.
- 4 Bläddra med **◀** till menypunkten **Språk**.
- 5 Tryck på **_**.
- 6 Bläddra med **◀ ▶** till önskat språk.
- 7 Tryck på **✓**.
Displayen startar om, startbildskärmen visas.

Återställning till fabriksinställningar.

- 1 Tryck på **S** för att öppna huvudmenyn.
- 2 Bläddra med **◀** till menypunkten **Grundinställningar**.
- 3 Tryck på **✓**.
- 4 Bläddra med **◀** till menypunkten **Fabriksinställningar**.
- 5 Tryck på **_**.
En signalton hörs och ett meddelande om bekräftelse av återställningen visas.
- 6 Tryck på **✓**.
Alla inställningar återställs till fabriksinställningarna.
- 7 Tryck på **X** för att lämna meny.

Inkoppling eller avstängning av demoläget

Skåpets kylfunktion stängs av. Alla övriga funktioner kan användas.

Anvisning:

Lägg inte in några matvaror under demoläget, skåpet håller hela tiden rumstemperatur.

- 1 Tryck på **S** för att öppna huvudmenyn.
- 2 Bläddra med **◀** till menypunkten **Grundinställningar**.
- 3 Tryck på **✓**.
- 4 Bläddra med **◀** till menypunkten **Demoläge**.
- 5 Tryck på **_**.
- 6 Välj med **◀ ▶** inställningen **På** eller **Av**.
- 7 Tryck på **✓**.
Inställningen sparas.
- 8 Tryck på **X** för att lämna meny.

Viloläge

Skåpet stänger av följande:

- Automatisk dörröppning

Anvisning:

Om skåpet är monterat utan handtag måste du tänka på att du under denna tid inte får någon hjälp med att öppna dörren.

Öppna i så fall dörren genom att fatta tag underifrån under möbelskivan.

- Ljudsignaler
- Innerbelysning
- Meddelanden på manöverpanelen
- Manöverpanelens bakgrunds belysning reduceras

Inkoppling eller avstängning av viloläget

Visa eller dölj viloläget i huvudmenyn

För att kunna använda viloläget måste du först göra funktionen synlig i huvudmenyn:

- 1 Tryck på **S** för att öppna huvudmenyn.
- 2 Bläddra med **◀** till menypunkten **Grundinställningar**.
- 3 Tryck på **✓**.
- 4 Bläddra med **◀** till menypunkten **Viloläge**. Tryck på **_**.
- 5 Bläddra med knapparna **▶** till menypunkten **Finns** eller **Saknas**. Bekräfta med **✓**.
- 6 Tryck på **X** för att lämna meny.

Funktionen visas eller döljs i huvudmenyn.

Inkoppling av viloläge

- 1 Tryck på **S** för att öppna huvudmenyn.
- 2 Tryck på **⌚** för att öppna vyn **Tid viloläge**.
- 3 Ändra tiden med knapparna **-/+**.
- 4 Starta genom att trycka på **▶**.
Skåpet stänger av alla de nämnda funktionerna.

Avstängning av viloläget

- När den inställda tiden har utlöppt övergår skåpet till normaldrift.
- Tryck på **■** om du vill avsluta viloläget innan den inställda tiden har förflutit.

Automatisk dörröppning

Den automatiska dörröppningen hjälper dig att öppna dörren.

När du utlöser funktionen körs den automatiska dörröppningen ut och hjälper dig att öppna dörren.

Obs!

Om du ofta stänger dörren i förtid ökar slitaget på den automatiska dörröppningen så att den kan sluta att fungera.

Stäng inte dörren medan den automatiska dörröppningen fortfarande är utkörd.

Om du ändå har stängt dörren måste du låta den vara stängd i 5 minuter. Då träder den automatiska dörröppningen åter i funktion.

Öppna menypunkten Automatisk dörröppning:

- 1 Tryck på **S** för att öppna huvudmenyn.
- 2 Bläddra med **◀** till menyn **Grundinställningar**.
- 3 Öppna menyn genom att trycka på **✓**.
- 4 Bläddra med **◀** till menypunkten **Automatisk dörröppning**.
- 5 Tryck på **_** för att ändra inställningen.

Inkoppling av Push to open-systemet

I en monteringssituation utan handtag kan du välja Push to open-systemet. Då öppnas skåpet på glänt när du trycker lätt på dörren.

Anvisning:

Tänk på att den automatiska dörröppningen stängs av när du kopplar in viloläget.

- 1 Öppna menypunkten **Automatisk dörröppning**.
- 2 Välj menypunkten **Push to open-system**.
- 3 Öppna menypunkten genom att trycka på **✓**.
- 4 Välj **Erforderlig utlösningskraft**. Här ställer du in den kraft som du måste använda för att utlösa den automatiska dörröppningen.
- 5 Välj **Öppningstid**. Här ställer du in hur länge dörren ska fortsätta att stå på glänt innan den stängs automatiskt.

Anvisning:

Om dörren fortfarande bara står på glänt kontrollerar skåpet en gång i sekunden om den fortfarande gör det. När den inställda öppettiden har utlöp stänger skåpet dörren automatiskt.

Inkoppling av Pull to open-systemet

I en monteringssituation med handtag kan du välja Pull to open-systemet. Då hjälper skåpet till vid dörröppningen när du drar i handtaget.

- 1 Öppna menypunkten **Automatisk dörröppning**.
- 2 Välj menypunkten **Pull-to-open System**.
- 3 Öppna menypunkten genom att trycka på **✓**.
- 4 Välj **Erforderlig utlösningskraft**. Här ställer du in den kraft som du måste använda för att utlösa den automatiska dörröppningen.

Avstängning av Automatisk dörröppning

- 1 Öppna menypunkten **Automatisk dörröppning**.
- 2 Välj menypunkten **Av**.

Hemmanätverk

Med den här funktionen kan du upprätta en förbindelse mellan kylskåpet och din mobila terminal.

→ "Home Connect" på sidan 15

Automatisk displayspärr för rengöring

Med den här funktionen kan du välja att koppla in rengöringsspärren automatiskt varje gång dörren öppnas.

- 1 Tryck på **S** för att öppna huvudmenyn.
- 2 Bläddra med **◀** till menypunkten **Grundinställningar**.
- 3 Tryck på **✓**.
- 4 Bläddra med **◀** till menypunkten **Automatisk displayspärr för rengöring**.
- 5 Tryck på **_** för att ändra inställningen.

Larm

Dörrlarm

Om skåpdörren får stå öppen länge startar dörrlarmet (kontinuerlig ton).

- Stäng luckan.
Varningstonen stängs av.

Home Connect

Det här kylskåpet är Wi-Fi-klart och kan fjärrstyras från en mobil terminal.

Anvisning: Wi-Fi är ett registrerat varumärke som tillhör Wi-Fi Alliance.

Skåpet fungerar i följande fall som ett kylskåp utan nätverksuppkoppling och kan dessutom styras manuellt med manöverorganen:

- Skåpet är inte uppkopplat mot ett hemmanätverk.
- I det land där skåpet är uppställt är ingen Home Connect-tjänst tillgänglig. En översikt över de länder där Home Connect är tillgängligt finns på www.home-connect.com.

Anvisning: Följ säkerhetsföreskrifterna i bruksanvisningen. Se till att de också följs när du manövrerar skåpet med Home Connect appen och då inte är hemma.

→ "Säkerhetsanvisningar" på sidan 3

Följ också anvisningarna i Home Connect appen.

Installation av Home Connect

Anvisningar

- Vänta minst 2 minuter efter att du har startat skåpet innan du börjar installera Home Connect. Först då har den interna initieringen av skåpet slutförts.
- Följ Home Connect-bilagan, som medföljer skåpet eller som finns för nedladdning under www.gaggenau.com vid instruktionerna. Ange därvid skåpets E-nummer i sökfältet.

För att koppla upp skåpet mot WLAN-hemmanätverket (Wi-Fi) behövs alltid 3 steg.

- 1 Installera appen.
- 2 Koppla upp kylskåpet mot WLAN-hemmanätverket (Wi-Fi).
- 3 Koppla upp kylskåpet med Home Connect-appen.

Meny Hemmanätverk

Så här öppnar du menyn **Hemmanätverk**:

- 1 Tryck på **S** för att öppna huvudmenyn.
- 2 Bläddra med **◀** till menypunkten **Grundinställningar**.
- 3 Öppna menypunkten genom att trycka på **✓**.
- 4 Bläddra med **◀** till menypunkten **Hemmanätverk**.

- 5 Öppna menypunkten genom att trycka på **↵**.
Anvisning: När du öppnar menyn första gången leds du automatiskt genom den första installationen. Följ instruktionerna på manöverpanelen. Mer information finns i de följande kapitlen.

- 6 Välj önskad undermeny med knapparna **◀ ▶**.

- 7 Tryck på **X** för att lämna menyn.

I menyn **Hemmanätverk** finns följande undermenyer:

- Uppkoppling
- Uppkoppling med appen
- Mjukvaruuppdatering
- Borttagning av nätverksinställningarna

Upprättande av uppkopplingen mot hemmanätverket

När du öppnar menyn första gången leds du automatiskt genom den första installationen. Följ instruktionerna på manöverpanelen.

- 1 Installera appen **Home Connect** i din mobila terminal.
- 2 Öppna menyn **Hemmanätverk** på kylskåpet.
- 3 Öppna appen på den mobila terminalen.
- 4 Logga in i appen eller registrera dig om du ännu inte har någon access.
- 5 Kontrollera på hemmanätverkets router om det finns en WPS-funktion för automatisk uppkoppling.
- 6 Om en sådan funktion finns startar du den automatiska nätverksuppkopplingen med knappen **✓**.
Följ instruktionerna på manöverpanelen.
- 7 Starta manuell nätverksuppkoppling om funktionen inte finns, om du inte är säker på om funktionen finns eller om den automatiska nätverksuppkopplingen har misslyckats.
Kylskåpet skapar tillfälligt ett eget nätverk som den mobila terminalen kopplas upp mot.
- 8 Start av manuell nätverksuppkoppling i den mobila terminalens app.

När kylskåpet är uppkopplat med den mobila terminalen upprättas en förbindelse mellan kylskåpet och ditt hemmanätverk.

Anvisning: Om det inte går att upprätta förbindelsen måste du kontrollera om mottagningen är tillräcklig.

→ "Kontroll av signalstyrkan" på sidan 16

Kontroll av signalstyrkan

Du kan se signalstyrkan i startfönstret för menyn **Hemmanätverk**. Signalstyrkan bör vara lägst 50 %. Om signalstyrkan är för låg kan uppkopplingen avbrytas.

Förbättring av signalstyrkan.

- Ställ upp routern närmare kylskåpet.
- Se noga till att inga avskärmande väggar stör uppkopplingen.
- Installera en repeater för att förstärka signalen.

Uppkoppling av kylskåpet med Home Connect appen

Med den här menyn kan du koppla upp kylskåpet mot mobila terminaler.

- 1 Installera appen **Home Connect** på din mobila terminal och logga in eller registrera dig.
- 2 Öppna menyn **Hemmanätverk** på kylskåpet.
→ *"Installation av Home Connect" på sidan 15*
- 3 Bläddra med > till menypunkten **Koppla upp med appen**.
- 4 Öppna menypunkten genom att trycka på _.
- 5 Bekräfta meddelandet för att visa kylskåpet i appen.
- 6 Öppna appen och vänta tills kylskåpet visas. Bekräfta förbindelsen mellan appen och kylskåpet med **Infoga**.
Om kylskåpet inte visas automatiskt klickar du i appen på **Infoga apparat** och följer instruktionerna. När kylskåpet visas infogar du det med +.
- 7 Följ instruktionerna i appen tills förloppet har avslutats.

Installation av uppdateringar till Home Connect-programmet

Kylskåpet kontrollerar med regelbundna intervall om det finns uppdateringar till Home Connect programmet.

Om en uppdatering finns visas vid knappen **S** ett litet utropstecken **S**.

Installation av uppdateringen:

- 1 Tryck på **S**.
Specialmenyn **Anmärkning hemmanätverk** öppnas.
- 2 Öppna menypunkten genom att trycka på ✓.
Ett instruktionsfönster visas med de steg som behövs för att installera det nya programmet.
- 3 Tryck på ✓ för att stänga instruktionsfönstret.

- 4 Öppna menyn **Hemmanätverk** på kylskåpet.
→ *"Installation av Home Connect" på sidan 15*
- 5 Bläddra med > till menypunkten **Programuppdatering**.
- 6 Öppna menypunkten genom att trycka på _.
Anvisning: Knappen _ visas bara när det finns en uppdatering.
Programmet installeras.
- 7 En anmärkning visas när installationen har slutförts.
- 8 Stäng anmärkningen genom att trycka på ✓.

Kundtjänstaccess

När du kontaktar kundtjänsten kan den om du samtycker koppla upp sig mot ditt skåp och bestämma skåpets tillstånd. För att det ska kunna göras måste skåpet vara uppkopplat mot hemmanätverket.

Mer information om kundtjänstaccessen och om den är tillgänglig i ditt land finns på www.home-connect.com under rubriken Hjälpsupport.

- 1 Kontakta kundtjänsten
→ *"Kundtjänst" på sidan 22*
- 2 Bekräfta kundtjänstaccessstarten i appen.
Medan kundtjänsten är uppkopplad visas symbolen  på manöverpanelen.
- 3 När kundtjänsten har samlat in de uppgifter som behövs avslutas uppkopplingen.
Anvisning: Du kan avbryta fjärrdiagnostiken i förtid genom att stänga av kundtjänstaccessen med Home Connect-appen.

Borttagning av nätverksinställningarna

Om det uppstår problem när du försöker upprätta förbindelsen eller om du vill logga in skåpet till ett annat hemmanätverk (WLAN) kan du återställa Home Connect inställningarna.

- 1 Öppna menyn **Hemmanätverk** på kylskåpet.
→ *"Installation av Home Connect" på sidan 15*
- 2 Bläddra med > till menypunkten **Ta bort nätverksinställningarna**.
- 3 Öppna menypunkten genom att trycka på _.
- 4 Bekräfta meddelandet för att ta bort nätverksinställningarna.

För att sedan åter kunna koppla upp skåpet mot hemmanätverket måste du genomföra den första installationen på nytt.

→ *Sidan 15*

Påpekande beträffande dataskydd

När du första gången ansluter Home Connect kylskåpet till ett WLAN-hemmanätverk (Wi-Fi) sänder kylskåpet följande kategorier av data till Home Connect servern (första registrering):

- Entydig skåpidentifikation (bestående av apparatnycklar samt MAC-adressen till den inbyggda Wi-Fi-kommunikationsmodulen).
- Säkerhetscertifikat för Wi-Fi-kommunikationsmodulen (för informationsteknisk säkring av uppkopplingen).
- Hushållsapparatens aktuell program- och maskinvaruversion.
- Status för en eventuell tidigare återställning till fabriksinställningar.

Den första registreringen förbereder användningen av Home Connect funktionaliteter och behövs först när du för första gången vill använda Home Connect funktionaliteter.

Anvisning: Tänk på att Home Connect-funktionaliteterna bara kan användas tillsammans med Home Connect-appen. Information om dataskydd kan hämtas i Home Connect appen.

Överensstämmelseförklaring

Gaggenau Hausgeräte GmbH intygar härmed att kylskåpet med Home Connect-funktionalitet uppfyller grundkraven samt övriga gällande bestämmelser i direktiv 2014/53/EU.

En utförlig RED-överensstämmelseförklaring finns på Internet under www.gaggenau.com på ditt kylskåps produktsida bland tilläggsdokumenten.



2,4 GHz-bandet: max. 100 mW

5 GHz-bandet: max. 100 mW



BE	BG	CZ	DK	DE	EE	IE	EL
ES	FR	HR	IT	CY	LV	LT	LU
HU	MT	NL	AT	PL	PT	RO	SI
SK	FI	SE	UK	NO	CH	TR	

5 GHz WLAN: Bara för inomhusanvändning

Vinförvaringsfack

Lägga in flaskor

För lagring av maximalt antal vinflaskor:

- Lagra flaskorna på framställt sätt.
- Se till att flaskorna inte överskrider angivna mått.

Förvaringsexempel med standardflaskor

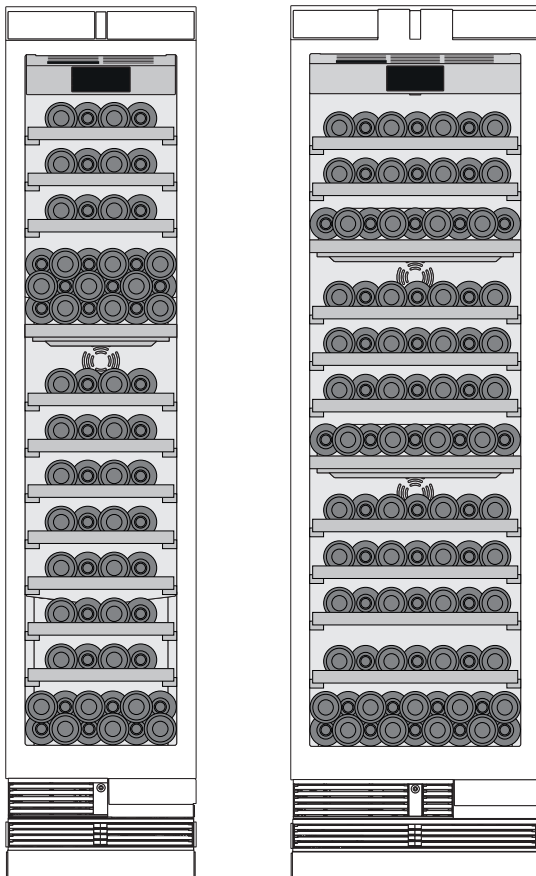
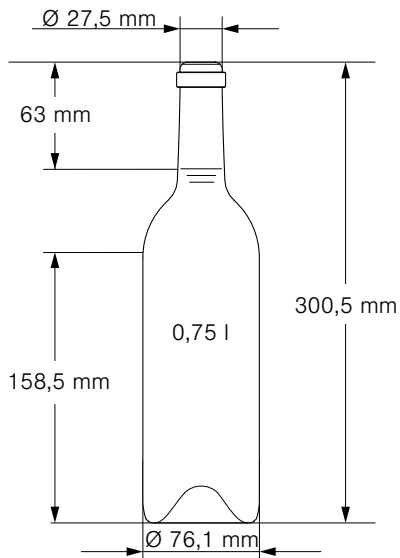

Tips för förvaring av vin

- Packa ur vinflaskorna – förvara dem inte i lådor eller kartonger i vinförvaringsfacket.
- På flaskor med naturkork, som lagras i mer än 4 veckor, kan en för låg luftfuktighet leda till att naturkorten skrumprar. Lagra gamla viner så att korkarna alltid är fuktiga och slå på den ökade luftfuktigheten för att undvika detta.
→ "Luftfuktighet" på sidan 10
- De öppna flaskhyllorna möjliggör en kontinuerlig luftcirkulation. Därigenom reduceras överflödigt fuktighet snabbt.
- Innan vinet ska drickas bör det långsamt tempereras (chambreras): Ta t.ex. fram roséviner ur skåpet ca 2 till 5 timmar och rött vin ca 4 till 5 timmar i förväg så att de får rätt drickstemperatur. Vitt vin serveras däremot direkt. Sekt och champagne bör kylas i kylskåp en kort stund före förtäring.
- Observera att viner alltid ska kylas ner till något lägre temperatur än den idealiska serveringstemperaturen eftersom temperaturen på vinet genast stiger då det hålls upp.

Drickstemperaturer

Den riktiga serveringstemperaturen är avgörande för vinets smak och därmed för din njutning vid förtäring.

Vi rekommenderar följande serveringstemperaturer för viner:

Vinsort	Drickstemperatur
Stor bordeaux röd	18 °C
Côtes du rhône röd/barolo	17 °C
Stor bourgogne röd/bordeaux röd	16 °C
Portvin	15 °C
Ung bourgogne röd	14 °C
Unga rödviner	12 °C
Ung beaujolais/gamla vita viner med lite restsötma	11 °C
Gamla vita viner/stor char-donnay	10 °C
Sherry	9 °C
Unga vita viner från sen skörd	8 °C
Vita viner loire/entre-deux-mers	7 °C

Rengöring

Obs!

Gör så här för att förhindra att kylskåpet och inredningen skadas och att smaken hos drycker förändras:

- Använd inga klor-, fluor-, jod-, brom- eller syrahaltiga rengörings- och lösningsmedel.
- Använd inga sand- eller syrahaltiga rengörings- och lösningsmedel.
- Använd inga svampar som kan repa. Korrosion kan bildas på metallytorna.
- Maskindiska aldrig hyllor och lådor. Delarna kan deformeras.

Rengöring av displayen

Temperaturväxlingar och luftfuktighet kan göra manöverorganen immiga.

Koppla in rengöringsspärren vid rengöringen.
→ *"Displayspärre för rengöring" på sidan 11*

Använd en ren mikrofiberduk vid rengöringen.

Invändig rengöring av kylskåpet

Gör så här:

- 1 Ta ut stickkontakten eller koppla ifrån säkringen.
- 2 Ta ut flaskorna och förvara dem, om möjligt, på en kall plats.
- 3 Rengör skåpet med en mjuk trasa, ljummet vatten och ett pH-neutralt rengöringsmedel.
Obs!
Tvättvattnet får inte komma in i belysningen eller i avdunstningsområdet via avloppshålet.
- 4 Torka av dörrtätningen med rent vatten och torka ordentligt torrt.
- 5 Anslut skåpet igen och lägg in flaskorna.

Rengöra inredningen

Ta ut de flyttbara delarna ur skåpet för rengöring.
→ *"Utrustning" på sidan 9*

Skötselråd för ytor i rostfritt stål

Använd endast rengöringsmedel och rengöringstrasa som är lämpade för rostfritt stål vid skötsel och rengöring.

En lämplig trasa för rostfritt stål kan beställas från kundtjänst.

För att undvika synliga repor måste skötseln av ytor i rostfritt stål ske i strukturriktningen.

Driftsljud

Normaldriftsljud

Brummande: en motor är igång, t.ex. kylaggregat, fläkt.

Bubblande, surrande eller gurglande: kylmedel rinner i rören.

Klickande: motor, omkopplare eller magnetventiler slås på eller av.

Undvika ljudstörningar

Skåpet står ojämnt: Rikta in skåpet med hjälp av ett vattenpass. Förändra höjden på justeringsfötterna. Lägg under en tunn träplatta om justeringsfötterna är helt utkörda, men skåpet fortfarande står ojämnt.

Lådor, hyllor eller fack vickar eller har fastnat: Kontrollera uttagbara inredningsdetaljer och sätt eventuellt in dem på nytt.

Flaskor eller kärl står för nära varandra: flytta isär flaskorna eller kärlen.

Belysning

Din apparat är utrustad med en underhållsfri LED.

Endast kundtjänst eller auktoriserade fackmän får reparera belysningen.

Störningar, vad gör jag?

Innan du ringer kundtjänst, kontrollera med hjälp av denna tabell, om du själv kan avhjälpa felet.

Kylskåp

Temperaturen avviker kraftigt från den inställda.

Stäng av apparaten för 5 minuter.
 → *"Stänga av och ta apparaten ur drift" på sidan 10*

Om temperaturen är för varm, kontrollera temperaturen igen efter ett par timmar.

Om temperaturen är för kall, kontrollera temperaturen igen följande dag.

Ingen indikator lyser.

Stickkontakten sitter inte ordentligt i vägguttaget.	Anslut nätkontakten.
Säkringarna har löst ut.	Kontrollera säkringarna.
Strömmen har gått.	Kontrollera om det finns ström.

Kylmaskineriet startar allt oftare och är igång längre.

Skåpet öppnas ofta.	Öppna inte apparaten i onödan.
Ventilationsöppningarna är övertäckta.	Avlägsna hindren.
Du har lagt in stora mängder färska matvaror.	Starta superkylningen i god tid dessförinnan.

Skåpet kyls inte, displayen och belysningen är tända.

Demoläget är inkopplat.	Stäng av demoläget. → <i>"Inkoppling eller avstängning av demoläget" på sidan 13</i>
-------------------------	---

Dörren öppnas inte när du trycker på den.

Ett specialläge har stängt av den automatiska dörröppningen.	Fatta tag underifrån under möbelskivan för att öppna dörren eller stäng av specialläget. → <i>"Inkoppling eller avstängning av viloläget" på sidan 13</i>
Pull-to-open är inkopplat.	Ställ om skåpet till Push-to-open. → <i>"Automatisk dörröppning" på sidan 14</i>
Utlösningsskraften är för högt inställd.	Välj en lägre inställning för utlösningsskraften. → <i>"Automatisk dörröppning" på sidan 14</i>
Säkringarna har löst ut.	Kontrollera säkringarna.
Strömmen har fallit bort.	Kontrollera om det finns ström.

Kundtjänst

Skulle du inte lyckas avhjälpa felet, vänd dig till vår kundtjänst. Vi hittar alltid en passende lösning också för att undvika onödiga besök av servicetekniker.

Kontaktuppgifter för kundtjänstställen närmast dig hittar du här resp. i förteckningen över kundtjänstställen.

Vid kontakt, var god uppge typnummer (E-Nr.) och tillverkningsnummer (FD) som du finner på typskylten.

→ "Översiktsbild" på sidan 8

Lita på tillverkarens kompetens. Försäkra dig om att reparationen utförs av utbildade servicetekniker som har tillgång till originalreservdelar för din hushållsapparat.

Apparatens självtest

Din apparat har ett självtestprogram som visar fel, som kundtjänst kan avhjälpa.

- 1 Tryck på **S** för att öppna huvudmenyn.
- 2 Bläddra med **➤** till menypunkten **Självtest**.
- 3 Starta självtestet med **✓**.
Självtestet startar.
- 4 Om det finns fel visas dessa. Följ i så fall instruktionerna.
- 5 Apparaten startar om.
- 6 Under 10 sekunder visas ett meddelande om att självtestet har slutförts. Du kan kvittera meddelandet med **✓**.

När självtestet har slutförts övergår skåpet till normaldrift.

Råd och reparation vid fel

Olika änderskontaktuppgifter hittar du bifogad förteckning över kundtjänstställen.

S 08 734 1370 local rate

Gaggenau Hausgeräte GmbH
Carl-Wery-Straße 34
D-81739 München
www.gaggenau.com

8001097392 (9904)
SV

GAGGENAU

