

# RW414964

# RW466964

酒櫃

## zh-tw 目錄

<b>重要安全須知</b>	<b>3</b>	設定信號聲音量	12
關於此說明書	3	開關箱門時的調光	12
爆炸危險	3	設定溫度單位	12
觸電危險	3	設定語言	12
火災危險/冷媒造成的危險	3	恢復為原廠設定	12
火災危險	3	開啟或關閉示範模式	12
避免造成兒童和身心障礙人士危害的風險	3	睡眠模式	12
財物損失	4	自動開門裝置	13
重量	4	家用網路	13
		自動清潔鎖屏	13
<b>使用規定</b>	<b>5</b>	<b>警報</b>	<b>13</b>
		箱門警報	13
<b>環境保護</b>	<b>5</b>	<b>Home Connect</b>	<b>14</b>
廢棄包材處理	5	建立 Home Connect	14
舊機器處理	5	冷藏電器 連線到 Home Connect APP	14
<b>安裝與連接</b>	<b>6</b>	安裝 Home Connect 軟體更新	15
產品清單	6	客戶服務存取	15
技術資料	6	刪除網路設定	15
安裝機器	6	資料保護的 提示說明	15
嵌入式櫥櫃	6	符合性聲明	15
並排安裝	6	<b>葡萄酒儲藏室</b>	<b>16</b>
節約能源	7	擺放酒瓶	16
第一次使用前	7	貯存葡萄酒的提示	16
連接電源	7	飲酒溫度	16
<b>了解本機</b>	<b>8</b>	<b>清潔</b>	<b>17</b>
電器	8	清潔顯示螢幕	17
操作元件	9	清潔機器內部	17
配件	9	清潔配件	17
<b>操作本機</b>	<b>10</b>	不鏽鋼表面保養說明	17
開機	10	<b>噪音</b>	<b>17</b>
關機並停用	10	正常噪音	17
設定溫度	10	避免噪音	17
陳列燈	10	<b>照明</b>	<b>17</b>
空氣濕度	10	<b>如何處理故障？</b>	<b>18</b>
清潔鎖屏	10	冰箱	18
自檢功能	10	<b>客戶服務</b>	<b>19</b>
設定操作面板的亮度	11	機器自檢	19
開啟和關閉待機顯示	11	故障時的送修與服務諮詢	19
設定螢幕顯示	11		
設定觸控區顏色	11		
設定觸控區音調	11		
設定觸控區音量	11		

## ⚠ 重要安全須知

本機符合電器相關的安全規定，並採取有效措施抑制無線電干擾。

出廠時已檢驗冷媒管路無溢漏狀況。

### 關於此說明書

- 請詳閱並遵循使用暨安裝說明書。說明書中有關於機器重要的安裝、使用以及保養等資訊。
- 對於因忽略使用暨安裝說明書中的提示說明和警告而不當使用機器，製造商概不承擔任何責任。
- 請保留這些說明文件以便日後參考，若冰箱所有權變更，說明文件請一併轉讓。

### 爆炸危險

- 請勿於機器內部使用電器（例如熱水器或製冰機）。
- 請勿將含有易燃推進氣體（例如噴霧罐）或易爆物質的產品貯放於機器內。

### 觸電危險

不當安裝和維修可能造成用戶相當大的危險。

- 安裝本機時，請確保電源線未受到擠壓或損壞。
- 若電源線損壞：請立即切斷機器的電源。
- 請勿使用多位插座、延長線或轉接器。
- 機器僅能由製造商、客戶服務或受過類似資格的人員進行維修。
- 僅限使用製造商所提供的原廠零件。  
這些零件皆由製造商保證符合安全要求之規定。



### 火災危險/冷媒造成的危險

製冷迴路的配管內流有少量、環保但可燃的冷媒（R600a）。它不會破壞臭氧層，也不會造成溫室效應。若冷媒外洩，可能造成眼睛灼傷或起火的危險。

- 請勿損壞冷媒配管。

若冷媒配管損壞：

- 請將機器週遭的明火或火源移除。
- 請保持空間通風順暢。
- 關機並拔掉電源插頭。
- 請聯絡客戶服務。



### 火災危險

便攜式多位插座或便攜式電源可能會過熱並導致火災。

請勿在本機後方放置多位插座或便攜式電源。

### 避免造成兒童和身心障礙人士危害的風險

危害對象包括：

- 兒童、
- 有身心或感官障礙的人士、
- 對機器安全操作無足夠知識的人士。

措施：

- 確保兒童和身心障礙的人士能了解危險。
- 兒童及身心障礙人士只能在對其安全負責的人員監督或指導下操作本機。
- 僅限 8 歲以上的兒童使用本機。
- 請監督兒童清潔及保養本機。
- 請勿讓兒童玩弄本機。

## 窒息危險

- 若機器配有門鎖：請將鑰匙放在兒童無法取得的位置。
- 請勿讓兒童接近包裝材料及其零件。

## 財物損失

為避免財物損失：

- 請勿倚靠或踏在底座、貯藏室或箱門上。
- 請保持塑膠零件及箱門封條處無油脂。
- 拔插頭時，請勿直接拉電源線。

## 重量

本機非常重。安裝和搬運本機時至少需要 2 人。

→ "安裝地點"第 6 頁

---

## 使用規定

---

### 使用本機

- 僅限貯存葡萄酒。
- 僅限家庭及非商業環境使用。
- 僅按照本說明書之規定。

本機適合在海拔最高 2,000 公尺以下使用。

---

## 環境保護

---

### 廢棄包材處理

所有的包裝材料均為可回收的環保材質：

- 請以環保的方式處理廢棄包裝材料。
- 請向經銷商或環保管理單位洽詢適當處理的方式。

### 舊機器處理

藉由環保處理可回收有利用價值的原物料。

**⚠ 警告 – 兒童可能會將自己鎖在機器內，並有窒息的危險！**

- 請勿取出層板和貯藏盒，以防止孩童爬入機器內。
- 請勿讓兒童靠近舊機器。

#### 注意！

**冷媒和有害氣體可能會外洩。**

請勿損壞冷媒迴路的配管及絕緣體。

- 1 拔下電源插頭。
- 2 切斷電源線。
- 3 請將廢棄機器進行專業回收。



本機已根據歐盟法令 2012/19/EU 關於電氣和電子設備之規定（報廢電子電氣設備，WEEE）進行了標記。

該法令是在全歐盟範圍內有關廢棄設備回收處理和再生利用的有效法律依據。

## 安裝與連接

### 產品清單

開箱後，請檢查所有零件是否在運輸途中發生損壞。

若您發現問題，請聯絡您購買機器的經銷商或者聯絡本公司客戶服務。

→ "客戶服務"第 19 頁

產品清單應包含下列部分：

- 嵌入式機器
- 配件（依機型而定）
- 安裝零件
- 使用說明書
- 安裝說明書
- 客戶服務手冊
- 保固卡
- 關於耗電量和噪音的資訊

### 技術資料

有關冷媒、淨容量以及其他技術資訊，請查看規格銘板的說明。

→ "了解本機"第 8 頁

### 安裝機器

#### 安裝地點

機器的冷媒越多，安裝機器的空間也要越大。若安裝空間過小，冷媒外洩時便會產生可燃的混合氣體。

每 8 公克的冷媒，安裝空間至少就要多出 1 立方公尺。您機器上的冷媒量標示於機器內部的規格銘板上。

→ "了解本機"第 8 頁

機器的重量將視機型而定，最重可達 500 kg。地面必須穩固，不得有下陷的情況。若有必要，請強化地面。

#### 允許的室內溫度

允許的室內溫度取決於機器的氣候類別。

請參考規格銘板上對於氣候類別的說明。

→ "了解本機"第 8 頁

氣候類別	允許的室內溫度
<b>SN</b>	+10 °C ... 32 °C
<b>N</b>	+16 °C ... 32 °C
<b>ST</b>	+16 °C ... 38 °C
<b>T</b>	+16 °C ... 43 °C

本機在所允許的室內溫度下，運轉功能才會齊全。

若機器屬於氣候類別 SN，卻安裝在較低的室內溫度下，可能造成機器損壞，除非將室內溫度提高 5 °C 才能排除危害。

### 嵌入式櫥櫃

室角必須符合下列條件：

- 防傾角必須安裝
- 室角深度至少 610 公厘，提供齊平安裝應為 635 公厘
- 呈正方形
- 平穩 - 側壁和天花板必須至少 16 公厘厚，並確保連接到地板或牆壁
- 縮短側壁的深度至少 100 公厘

### 並排安裝

請注意安裝說明書內有關並排安裝的要求。

若機器之間有必要設分隔牆，其寬度必須至少為 16 公厘。

## 節約能源

若您遵循以下提示說明，您的機器將節省更多能源。

**提示:** 配件安裝位置不得影響機器的能源消耗。

### 安裝機器

機器應避免陽光直射。

安裝機器儘可能遠離加熱器、爐灶以及其他熱源：

距離感應爐或瓦斯爐至少 3 公分。

距離油爐或煤爐至少 30 公分。

選擇安裝地點的室溫約 20 °C。

請勿將通風口覆蓋或堵塞。

平常請保持空間通風。

本機在環境溫度較低的地方啟動製冷才比較不頻繁，並藉此減少耗電量。

若散去該處的熱空氣，機器製冷運轉較少且耗電量也會因此減少。

### 使用機器

門開啟的時間應儘量縮短。

請將冰過的葡萄酒放入保冷袋中攜帶，並迅速放入冰箱。

請在酒瓶和機器後壁之間留有一定的空間。

請勿將通風口覆蓋或堵塞。

請每年一次清理通風口的灰塵。

機器內空氣的溫度才不會大幅上升。機器啟動製冷運轉較少，耗電量也會減少。

可以使空氣循環且溫度保持恆定。機器啟動製冷運轉較少，耗電量也會減少。

若散去該處的熱空氣，機器的耗電量更低。

## 第一次使用前

- 1 請拿出相關資料，並將膠帶以及保護膜移除。
- 2 清潔機器。

## 連接電源

### 注意!

不要將本電器連接到省電插頭。

**提示:** 您可將本電器連接到主電源控制及正弦波控制的變流器。

主電源控制變流器用於直接與國家電網系統連接的光電系統。正弦波控制的變流器必須用於隔離應用上。隔離應用包括未與國家電網系統直接連接的船上或山中小屋等。

- 1 機器安裝後，請等待約 1 小時再進行電源連接，以避免損害壓縮機。
- 2 透過符合相關規定安裝的插座連接本機。插座必須符合下列數據：

插座類型	220 伏... 240 伏
保護接地導線	50 赫茲... 60 赫茲
保險絲	10 安培... 16 安培

歐洲以外的地區：檢查機器所提供的額定電流類型是否匹配當地的供電系統。規格銘板上提供關於本機的相關資料。

→ "了解本機"第 8 頁

- 3 本機根據高壓電流之規定，配有額外保護裝置。這對於之前不具有額外保護裝置，但已進行更換的機器同樣也適用。

故障發生時，額外保護裝置將保護用戶以防止危險的觸電。

在 1975 年 4 月 1 日以前所建造的住宅建築，廚房和洗衣間的所有插座皆有額外加以確保安全。

在 1975 年 4 月 1 日以前所建造的住宅公寓，插座上應具有故障斷路器確保機器連接插座時的額外保護裝置。

**這兩種情況均適用於以下內容：**

在用於三腳插頭的插座上，電線必須以綠色／黃色絕緣層連接接地端子（標記為 ⊕-417-IEC-5019-a）。

兩腳插頭必須用於提供給兩腳插頭的插座。有黃綠色絕緣層的導線應儘可能地在靠近插頭的地方截斷。

至於其他所有的情況，應由合格的電工檢測儀器檢查，查看機器應如何安裝完善的額外保護裝置。

「電氣委員會」建議，有故障斷路器的保護裝置必須產生 0.03 安培的觸發額定值。

- 4 電源插座必須安裝在本機附近。安裝本機後也須易於接近插座。

### 警告 – 觸電危險!

若電源線長度不足，切勿使用多位插座或延長線。請聯絡客戶服務，諮詢合適的替代方案。

## 了解本機

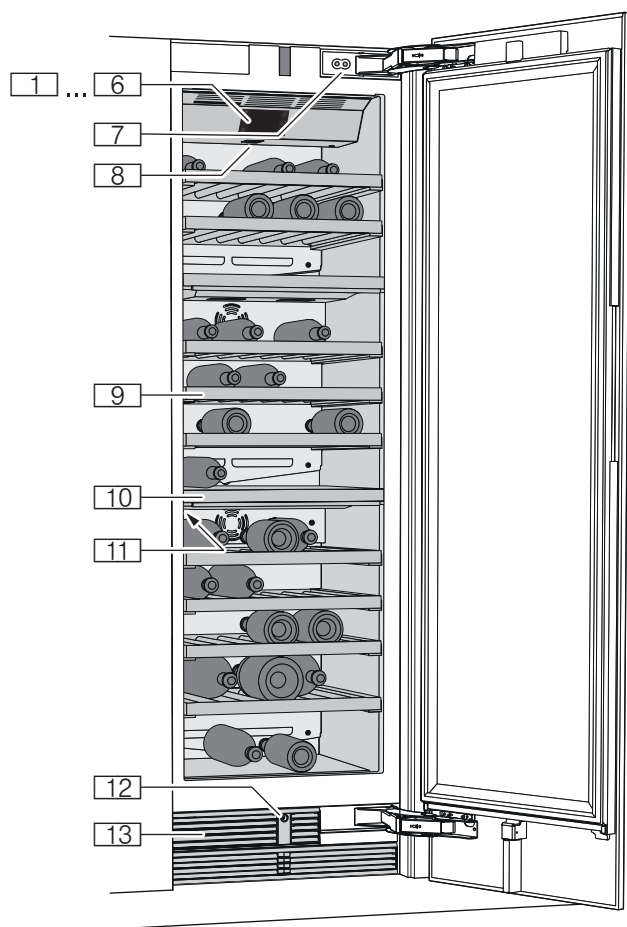

## 電器

\*並非適用所有機型。

- 1...□6 操作元件
- 7 門弓器
- 8 電源開關
- 9 層板
- 10 隔板
- 11 規格銘板
- 12 自動開門裝置
- 13 通風口

## 操作元件

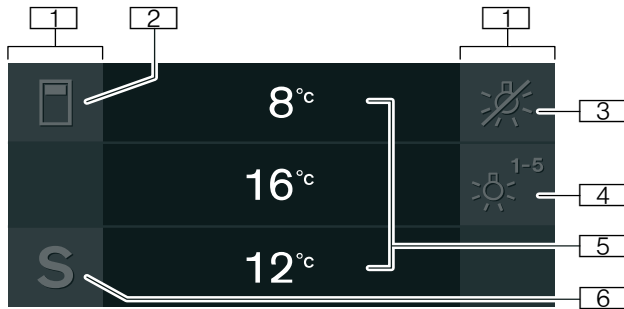

- 1 觸控區  
觸控區下方有感應器。在圖標上點擊調出相應的功能。
- 2 按鍵   
打開更改溫度和空氣濕度的選單。
- 3 按鍵   
關閉陳列燈。
- 4 按鍵   
打開 選單切換不同的燈光情境。
- 5 儲酒隔室的溫度顯示  
顯示設定的溫度（以 °C/°F 表示）。根據機型，將顯示 2 或 3 個隔室。
- 6 按鍵 **S**  
打開主選單。

### 主選單

請按下按鍵 **S** 開啟主選單。

主選單包括：

- 基本設定
- 清潔鎖屏
- 自檢功能
- 睡眠模式（若已啟用）

→ "操作本機"第 10 頁

### 基本設定選單

進入選單 **基本設定**：

- 1 按下按鍵 **S**。
- 2 透過按鍵 **<** 以瀏覽 **基本設定** 選單項目。
- 3 透過按鍵 **✓**，打開選單。

在 **基本設定** 選單中包括以下子選單和設定選項：

- 亮度
- 待機顯示
- 螢幕顯示
- 觸控區顏色
- 觸控區音調
- 觸控區音量
- 信號聲音量
- 開關箱門時的調光
- 溫度單位
- 語言
- 原廠設定
- 示範模式
- 睡眠模式
- 自動開門裝置
- 家用網路
- 自動清潔鎖屏

→ "操作本機"第 10 頁

## 配件

### 層板

拉出層架，便可更容易地取出葡萄酒瓶。

### 提示：

用來分隔溫度區的層架 無法移動。

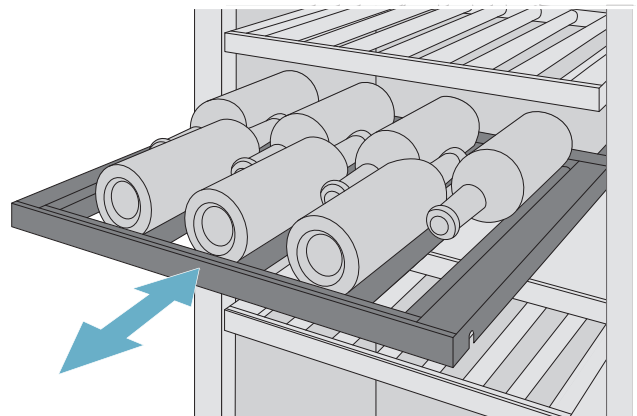

### 附加層架

為能存放更多的葡萄酒瓶或為固定層架上的酒瓶提供更多的支撐，您還可以安裝附加層架。

## 操作本機

### 開機

- 1 按下電源開關。  
本機開始製冷，箱門打開時，照明燈將亮起。
- 2 設定所需的溫度。  
→ "設定溫度"第 10 頁

#### 操作提示說明

- 開機後，可能需要數小時，才能達到所設定的溫度。
- 箱體正面會部分稍微發熱。這可防止門封條上出現凝結的水珠。

### 關機並停用

#### 關機

- 觸按電源開關。  
機器不再製冷。

#### 停用機器

若長時間不使用冰箱：

- 1 將電源插頭拔出或關閉保險絲。  
機器不再製冷。
- 2 清潔機器。
- 3 敞開機器。

### 設定溫度

#### 建議溫度

葡萄酒儲藏室： 11 °C



#### 葡萄酒儲藏室

- 1 透過按鍵  選擇所需的隔室。
- 2 連續按下按鍵  $-/+$ ，直到顯示面板顯示所需的溫度。
- 3 本機將儲存該設定，且在數秒後回到主螢幕。

### 陳列燈

您可以使用預編程的照明模式，在門關著時照亮葡萄酒瓶。它們會因各個氣候區而有不同的照明度。

#### 使用陳列燈



- 1 觸按按鍵 ，打開選單 陳列燈。
- 2 請選擇照明模式，或觸按按鍵  關閉陳列燈。

- 3 觸按按鍵 。  
本機已儲存此設定。

#### 關閉陳列燈

- 如需關閉陳列燈，請觸按按鍵 。

#### 提示：





關閉後，按鍵  用於打開選單 陳列燈 將被隱藏。再次觸按按鍵，可使按鍵  重新顯示。

### 空氣濕度

具有天然軟木塞的酒瓶可以貯存 4 週以上，濕度過低將導致軟木塞收縮。

為了防止這種情況，貯存陳年老酒時應使軟木塞保持濕潤，並開啟高空氣濕度。

#### 開啟和關閉空氣濕度：

- 1 透過按鍵  選擇所需的隔室。
- 2 如需開啟較高的濕度，請觸按按鍵 。  
符號  將顯示在顯示面板上。  
如需關閉，請觸按按鍵 。  
符號  將顯示在顯示面板上。
- 3 本機將儲存該設定，且在數秒後回到主螢幕。

### 清潔鎖屏

透過此功能，您可以關閉操作元件的觸控功能，時間長達 10 秒。您可以在這段時間裡清潔顯示螢幕。  
→ "清潔顯示螢幕"第 17 頁

- 1 觸按按鍵 **S**，打開主選單。
- 2 觸按按鍵 。

清潔顯示出現，並開始倒數計時。

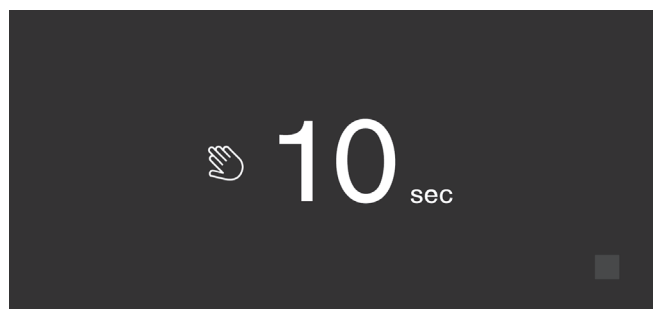

### 自檢功能

透過此功能，您可以啟動機器上的故障分析。  
→ "機器自檢"第 19 頁

## 設定操作面板的亮度

- 1 觸按按鍵 **S**，打開主選單。
- 2 透過按鍵 **<** 滾動瀏覽選單選項 **基本設定**。
- 3 觸按按鍵 **✓**。
- 4 如需打開選單選項 **亮度**，請觸按按鍵 **\\_**。
- 5 透過按鍵 **<>** 設定所需的亮度。
- 6 觸按按鍵 **✓**。  
本機已儲存此設定。
- 7 觸按按鍵 **X**，退出選單。

## 開啟和關閉待機顯示

若您開啟待機顯示，您可以選擇操作面板在箱門關著時所顯示的內容。

- 1 觸按按鍵 **S**，打開主選單。
- 2 透過按鍵 **<** 滾動瀏覽選單選項 **基本設定**。
- 3 觸按按鍵 **✓**。
- 4 透過按鍵 **>** 滾動瀏覽選單選項 **待機顯示**。
- 5 觸按按鍵 **\\_**。
- 6 透過按鍵 **<>** 選擇待機顯示是否開啟或關閉。
- 7 觸按按鍵 **✓**。
- 8 若待機模式已經開啟，您可以透過按鍵 **<>** 選擇標誌或溫度是否要與開啟的功能一起顯示。
- 9 觸按按鍵 **✓**。  
本機已儲存此設定。
- 10 觸按按鍵 **X**，退出選單。

## 設定螢幕顯示

您可以在 **簡化** 和 **標準** 設定之間進行選擇。設定為 **簡化** 時，操作面板若在一段時間內未進行任何操作，將只顯示溫度和正在運作的特殊功能。觸摸觸控區，所有按鍵將再次顯現出來。

設定為 **標準** 時，所有按鍵將一直顯現出來。

- 1 觸按按鍵 **S**，打開主選單。
- 2 透過按鍵 **<** 滾動瀏覽選單選項 **基本設定**。
- 3 觸按按鍵 **✓**。
- 4 透過按鍵 **>** 滾動瀏覽選單選項 **螢幕顯示**。
- 5 觸按按鍵 **\\_**。
- 6 透過按鍵 **<>** 滾動瀏覽所需的設定。
- 7 觸按按鍵 **✓**。  
本機已儲存此設定。
- 8 觸按按鍵 **X**，退出選單。

## 設定觸控區顏色

- 1 觸按按鍵 **S**，打開主選單。
- 2 透過按鍵 **<** 滾動瀏覽選單選項 **基本設定**。
- 3 觸按按鍵 **✓**。
- 4 透過按鍵 **>** 滾動瀏覽選單選項 **觸控區顏色**。
- 5 觸按按鍵 **\\_**。
- 6 透過按鍵 **<>** 滾動瀏覽所需的設定。
- 7 觸按按鍵 **✓**。  
本機已儲存此設定。
- 8 觸按按鍵 **X**，退出選單。

## 設定觸控區音調

您可以更改或關閉觸按按鍵時所產生的響音。

- 1 觸按按鍵 **S**，打開主選單。
- 2 透過按鍵 **<** 滾動瀏覽選單選項 **基本設定**。
- 3 如需打開選單選項，請觸按按鍵 **✓**。
- 4 透過按鍵 **>** 滾動瀏覽選單選項 **觸控區音調**。
- 5 如需打開選單選項，請觸按按鍵 **\\_**。
- 6 透過按鍵 **<>** 選擇所需的設定。
- 7 觸按按鍵 **✓**。  
本機已儲存此設定。
- 8 觸按按鍵 **X**，退出選單。

## 設定觸控區音量

您可以設定觸按按鍵時所產生的音量。

- 1 觸按按鍵 **S**，打開主選單。
- 2 透過按鍵 **<** 滾動瀏覽選單選項 **基本設定**。
- 3 如需打開選單選項，請觸按按鍵 **✓**。
- 4 透過按鍵 **>** 滾動瀏覽選單選項 **觸控區音量**。
- 5 如需打開選單選項，請觸按按鍵 **\\_**。
- 6 透過按鍵 **<>** 選擇所需的設定。
- 7 觸按按鍵 **✓**。  
本機已儲存此設定。
- 8 觸按按鍵 **X**，退出選單。

## 設定信號聲音量

您可以設定信號聲音量，例如警報時所產生的聲響。

- 1 觸按按鍵 **S**，打開主選單。
- 2 透過按鍵 **<** 滾動瀏覽選單選項 **基本設定**。
- 3 如需打開選單選項，請觸按按鍵 **✓**。
- 4 透過按鍵 **>** 滾動瀏覽選單選項 **信號聲音量**。
- 5 如需打開選單選項，請觸按按鍵 **\\_**。
- 6 透過按鍵 **<>** 選擇所需的設定。
- 7 觸按按鍵 **✓**。  
本機已儲存此設定。
- 8 觸按按鍵 **x**，退出選單。

## 開關箱門時的調光

透過開啟開關門時的調光功能，照明在打開機器時將逐漸變亮，在關閉機器時將逐漸變暗。

### 開啟或關閉開關箱門時的調光

- 1 觸按按鍵 **S**，打開主選單。
- 2 透過按鍵 **<** 滾動瀏覽選單選項 **基本設定**。
- 3 觸按按鍵 **✓**。
- 4 透過按鍵 **>** 滾動瀏覽選單選項 **開關箱門時的調光**。
- 5 觸按按鍵 **\\_**。
- 6 透過按鍵 **>** 滾動瀏覽選單選項 **開** 或 **關**。透過按鍵 **✓** 確認。

## 設定溫度單位

您可以在 °C 和 °F 單位之間進行選擇。

- 1 觸按按鍵 **S**，打開主選單。
- 2 透過按鍵 **<** 滾動瀏覽選單選項 **基本設定**。
- 3 觸按按鍵 **✓**。
- 4 透過按鍵 **<** 滾動瀏覽選單選項 **溫度單位**。
- 5 觸按按鍵 **\\_**。
- 6 透過按鍵 **<>** 滾動瀏覽所需的單位。
- 7 觸按按鍵 **✓**。  
單位已經更改。
- 8 觸按按鍵 **x**，退出選單。

## 設定語言

- 1 觸按按鍵 **S**，打開主選單。
- 2 透過按鍵 **<** 滾動瀏覽選單選項 **基本設定**。
- 3 觸按按鍵 **✓**。
- 4 透過按鍵 **<** 滾動瀏覽選單選項 **語言**。
- 5 觸按按鍵 **\\_**。

- 6 透過按鍵 **<>** 滾動瀏覽所需的語言。
- 7 觸按按鍵 **✓**。  
顯示螢幕重新啟動，將顯示開機畫面。

## 恢復為原廠設定

- 1 觸按按鍵 **S**，打開主選單。
- 2 透過按鍵 **<** 滾動瀏覽選單選項 **基本設定**。
- 3 觸按按鍵 **✓**。
- 4 透過按鍵 **<** 滾動瀏覽選單選項 **原廠設定**。
- 5 觸按按鍵 **\\_**。  
信號聲響起，且顯示重設確認訊息。
- 6 觸按按鍵 **✓**。  
可以將所有設定恢復為原廠設定。
- 7 觸按按鍵 **x**，退出選單。

## 開啟或關閉示範模式

機器的製冷功能已關閉。所有其他功能均可使用。

### 提示：

示範模式中，請勿貯存任何食物，本機將保持在室溫下。

- 1 觸按按鍵 **S**，打開主選單。
- 2 透過按鍵 **<** 滾動瀏覽選單選項 **基本設定**。
- 3 觸按按鍵 **✓**。
- 4 透過按鍵 **<** 滾動瀏覽選單選項 **示範模式**。
- 5 觸按按鍵 **\\_**。
- 6 透過按鍵 **<>** 選擇設定 **開** 或 **關**。
- 7 觸按按鍵 **✓**。  
本機已儲存此設定。
- 8 觸按按鍵 **x**，退出選單。

## 睡眠模式

本機將關閉以下功能：

- 自動開門裝置

### 提示：

請注意，在未安裝把手的情況下，將無法在這段期間內協助您開門。  
在這種情況下，從下方握住廚具面板下部打開門。

- 信號聲
- 內部照明
- 操作面板 的訊息
- 操作面板上的背光照明亮度會降低

## 開啟或關閉睡眠模式

### 顯示或隱藏主選單上的睡眠模式

您必須先將此功能在主選單上顯現出來，才能使用睡眠模式：

- 1 觸按按鍵 **S**，打開主選單。
- 2 透過按鍵 **<** 滾動瀏覽選單選項 **基本設定**。
- 3 觸按按鍵 **✓**。
- 4 透過按鍵 **<** 滾動瀏覽選單選項 **睡眠模式**。觸按按鍵 **\\_**。
- 5 透過按鍵 **>** 滾動瀏覽選單選項 **可以使用** 或 **無法使用**。透過按鍵 **✓** 確認。
- 6 觸按按鍵 **X**，退出選單。

本功能將顯示或隱藏在主選單上。

### 開啟睡眠模式

- 1 觸按按鍵 **S**，打開主選單。
- 2 觸按按鍵 **Ⓢ**，打開外觀 **睡眠模式時間**。
- 3 透過按鍵 **-/+** 可更改持續時間。
- 4 如需啟動，請觸按按鍵 **▶**。  
本機將關閉所有上述的功能。

### 關閉睡眠模式

- 設定的時間終止後，冰箱將回到正常運行狀態。
- 如需在設定的時間終止前結束睡眠模式，請觸按按鍵 **■**。

## 自動開門裝置

自動開門裝置將協助您打開箱門。  
一旦觸發本功能，自動開門裝置將向外移出，協助您打開箱門。

### 注意！

反覆提前關上箱門將造成自動關門裝置磨損或故障。  
只要自動開門裝置仍在運作，請勿關上箱門。  
但是，若您還是關上了箱門，請讓它關上 5 分鐘。自動開門裝置會重新自行調整。

### 打開自動開門裝置選單選項：

- 1 觸按按鍵 **S**，打開主選單。
- 2 透過按鍵 **<** 滾動瀏覽選單 **基本設定**。
- 3 如需打開選單，請觸按按鍵 **✓**。
- 4 透過按鍵 **<** 滾動瀏覽選單選項 **自動開門裝置**。
- 5 如需更改設定，請觸按按鍵 **\\_**。

### 開啟按壓彈出式系統

在缺少把手的安裝情況下，您可以選擇按壓彈出式系統。  
輕按箱門，您的機器將自行打開一條縫細。

### 提示：

請注意，當睡眠模式打開時，自動開門裝置將關閉。

- 1 打開選單選項 **自動開門裝置**。
- 2 選擇選單選項 **按壓彈出式系統**。

- 3 如需打開選單選項，請觸按按鍵 **✓**。
- 4 選擇觸發力。設定您需要有多少觸發力才能觸發自動開門裝置。
- 5 選擇**開啟時間**。設定在箱門自動關閉前，箱門可以敞開一道縫細的時間。

### 提示：

若箱門只敞開了一道縫細，本機將每秒檢查一次，箱門是否仍微開著。設定的開啟時間終止後，本機將自動關門。

### 開啟按壓彈出式系統

在附帶把手的安裝情況下，您可以選擇按壓彈出式系統。  
一旦您拉動把手，請在您打開機門時抵住機器。

- 1 打開選單選項 **自動開門裝置**。
- 2 選擇選單選項 **按壓彈出式系統**。
- 3 如需打開選單選項，請觸按按鍵 **✓**。
- 4 選擇觸發力。設定您需要有多少觸發力才能觸發自動開門裝置。

### 關閉自動開門裝置

- 1 打開選單選項 **自動開門裝置**。
- 2 選擇選單選項 **關**。

## 家用網路

有了此功能，您可以將冷藏電器連接到行動終端裝置上。  
→ "Home Connect"第 14 頁

## 自動清潔鎖屏

透過此功能，您可以在打開箱門時選擇是否自動開啟清潔鎖屏。

- 1 觸按按鍵 **S**，打開主選單。
- 2 透過按鍵 **<** 滾動瀏覽選單選項 **基本設定**。
- 3 觸按按鍵 **✓**。
- 4 透過按鍵 **<** 滾動瀏覽選單選項 **自動清潔鎖屏**。
- 5 如需更改設定，請觸按按鍵 **\\_**。

## 警報

### 箱門警報

若箱門打開時間過長，箱門警報聲（連續音）將響起。

- 關上箱門。  
警示音便會關閉。

## Home Connect

本機具有無線 Wi-Fi 功能，可用行動終端裝置進行遙控。

**提示：**無線 Wi-Fi 是 Wi-Fi Alliance 的品牌。

本機在下列情況下如同一台沒有網路連線功能的冷藏電器，仍然可以透過操作元件手動操作：

- 本機未與家用網路連線。
- 在機器安裝的國家沒有提供 Home Connect 的服務。有關提供 Home Connect 的國家一覽，請至 [www.home-connect.com](http://www.home-connect.com) 查詢。

**提示：**請仔細閱讀本使用說明書中的重要安全須知。請確保，當您透過 Home Connect APP 操作本機以及出門在外進行同樣操作時，也應遵守使用說明書的重要安全須知。

→ "重要安全須知"第 3 頁

同時，請您也注意在 Home Connect APP 的提示說明。

## 建立 Home Connect

### 提示

- 在您開始建立 Home Connect 前，請於開機後等候至少 2 分鐘。如此，內部機器初始化才算完成。
- 請注意 本機隨附的 Home Connect 補充說明，或者您可以從 [www.gaggenau.com](http://www.gaggenau.com) 下載使用手冊。請在該處將您的機器型號 (E-Number) 輸入搜尋欄位內。

如要將機器連結到 WLAN 家用網路 (Wi-Fi) 必須執行 3 個基本步驟。

- 1 安裝 APP。
- 2 將冰箱連結到 WLAN 家用網路 (Wi-Fi)。
- 3 將冰箱連結到 Home Connect APP。

### 家用網路選單

請打開 **家用網路** 選單：

- 1 按下按鍵 **S**，打開主選單。
- 2 利用按鍵 **<** 瀏覽 **基本設定** 選單項目。
- 3 如需打開選單項目，請按下按鍵 **✓**。
- 4 利用按鍵 **<** 瀏覽 **家用網路** 選單項目。
- 5 如需打開選單項目，請按下按鍵 **\\_**。

**提示：**第一次打開選單時，系統將自動引導您執行初始設定。請按照操作面板上的指示進行操作。有關進一步的資訊，請參閱以下章節。

- 6 透過按鍵 **< >** 選擇所需的子選單。
- 7 按下按鍵 **x**，退出選單。

**家用網路** 選單包括以下子選單：

- 連接
- 連接 APP
- 軟體更新
- 刪除網路設定

### 建立與家用網路連線

第一次打開選單時，系統將自動引導您執行初始設定。請按照操作面板上的指示進行操作。

- 1 將 APP **Home Connect** 安裝到您的行動終端裝置上。
- 2 打開冷藏電器上的選單 **家用網路**。
- 3 打開行動終端裝置上的 APP。
- 4 若尚未存取，請在 APP 上註冊或登入。
- 5 請檢查家用網路的路由器，是否具有用於自動連線的 WPS 功能。
- 6 若有此功能，請透過按鍵 **✓** 啟動自動網路連線，並按照操作面板上的指示進行操作。請按照操作面板上的指示進行操作。
- 7 若無此功能，還是您不清楚是否有此功能或自動網路連線失敗，請啟動手動網路連線。冷藏電器將暫時建立一個自有網路，讓行動終端裝置與其連線。
- 8 啟動行動終端裝置 APP 上的手動網路連線。

一旦冷藏電器連線到行動終端裝置上，代表冷藏電器與您的家用網路 (無線 Wi-Fi) 之間的連線已建立。

**提示：**若連線無法建立，請檢查接收信號是否充足。

→ "檢查信號強度"第 14 頁

### 檢查信號強度

信號強度將顯示在選單 **家用網路** 起始視窗上。信號強度應至少為 50 %。若信號強度太弱，連線可能被中斷。

### 提高信號強度

- 請您將路由器與冷藏電器的距離靠近一些。
- 確保不因牆壁的屏蔽，而使連線受到干擾。
- 您還可以安裝一個中繼器來放大信號。

## 冷藏電器 連線到 Home Connect APP

透過此選單，您可以將冷藏電器連線到行動終端裝置。

- 1 請將 APP **Home Connect** 安裝到您的行動終端裝置上，並進行登入或註冊。
- 2 打開冷藏電器上的選單 **家用網路**。
- 3 透過按鍵 **>** 滾動瀏覽選單選項 **連線到 APP**。
- 4 如需打開選單項目，請按下按鍵 **\\_**。
- 5 確認此訊息，使冷藏電器在 APP 上顯示。
- 6 打開 APP 並等候直到本台冷藏電器顯示為止。透過 **增添** 確認 APP 和冷藏電器之間的連線。若本台冷藏電器未自動顯示，請在 APP 上點擊 **增添電器** 並遵守指示說明進行操作。一旦您的冷藏電器顯示，請透過 **+** 進行增添。
- 7 遵守 APP 的指示說明，直到程序結束為止。

## 安裝 Home Connect 軟體更新

請定期檢查冷藏電器，是否有用於 Home Connect 的軟體更新。

若有可用的更新，將在按鍵 **S** 上出現一個小驚嘆號 **S<sup>!</sup>**。

安裝更新：

- 1 觸按按鍵 **S<sup>!</sup>**。  
特殊選單 **家用網路的提示說明** 被打開。
- 2 如需打開選單選項，請觸按按鍵 **✓**。  
一個有安裝新軟體必要步驟的提示視窗將顯示。
- 3 如需關閉提示視窗，請觸按按鍵 **✓**。
- 4 打開冷藏電器上的選單 **家用網路**。  
→ "建立 Home Connect"第 14 頁
- 5 透過按鍵 **➤** 滾動瀏覽選單選項 **軟體更新**。
- 6 如需打開選單選項，請觸按按鍵 **\\_**。  
**提示：**只有出現可用更新，按鍵 **\\_** 才會顯現出來。  
正在安裝軟體。
- 7 一旦安裝結束，將出現一條提示說明。
- 8 如需關閉提示說明，請觸按按鍵 **✓**。

## 客戶服務存取

當您聯絡客戶服務時，客戶服務會在取得您的許可後存取您的機器並記錄其狀態。為此，您必須將您的機器與家用網路連線。

有關您所在國家的客戶服務存取和其可用性的資訊，請至 [www.home-connect.com](http://www.home-connect.com) 的說明及支援頁面查看相關內容。

- 1 聯絡客戶服務。  
→ "客戶服務"第 19 頁
- 2 確認在 APP 上啟動客戶服務存取。  
客戶服務存取期間，圖標  將顯示在操作面板上。
- 3 一旦客戶服務收集完必要的資訊，該存取即會終止。  
**提示：**您可以在 Home Connect APP 上關閉客戶服務存取來提前取消遠端診斷。

## 刪除網路設定

若在試圖建立連結時出現問題，或您希望將本裝置登入另一個 WLAN 家用網路 (Wi-Fi)，您可以重設 Home Connect 設定。

- 1 打開冷藏電器上的選單 **家用網路**。
- 2 透過按鍵 **➤** 滾動瀏覽選單選項 **刪除網路設定**。
- 3 如需打開選單項目，請按下按鍵 **\\_**。
- 4 確認此訊息，以刪除網路設定。

為了在接下來重新將本裝置連結到 WLAN 家用網路 (Wi-Fi)，請再次執行初始設定。

→ "建立與家用網路連線"第 14 頁

## 資料保護的提示說明

Home Connect 機器 在第一次和與網路相連的 WLAN 家用網路 (Wi-Fi) 連結時，將傳輸下列各類資料至 Home Connect 伺服器 (首次註冊)：

- 唯一機器標識符 (包括機器金鑰 和已安裝的 Wi-Fi 通訊模組的 MAC 位址)。
- Wi-Fi 通訊模組的安全認證 (資訊技術 連接保護)。
- 您家電目前的軟體和硬體版本。
- 將之前任何的狀態 恢復至原廠設定。

此首次註冊 提供給 Home Connect 功能使用，並在您第一次使用 Home Connect 功能時 才會被啟用。

**提示：**請注意，Home Connect 功能 只有在連接 Home Connect APP 時才能使用。您可在 Home Connect APP 中調出資料保護的相關資訊。

## 符合性聲明

嘉格納家用電器有限公司 (Gaggenau Hausgeräte GmbH) 在此嚴正聲明，配有 Home Connect 功能的家電符合指令 2014/53/EU 的基本要求以及其他相關的規定。

有關詳細的 RED 符合性聲明，您可以上網在 [www.gaggenau.com](http://www.gaggenau.com) 您的家電產品頁面中的其他文件查看相關資訊。



2.4 吉赫茲頻段：最大 100 兆瓦。

5 吉赫茲頻段：最大 100 兆瓦。



BE	BG	CZ	DK	DE	EE	IE	EL
ES	FR	HR	IT	CY	LV	LT	LU
HU	MT	NL	AT	PL	PT	RO	SI
SK	FI	SE	UK	NO	CH	TR	

5 吉赫茲無線 Wi-Fi：僅限室內使用

## 葡萄酒儲藏室

### 擺放酒瓶

存放葡萄酒瓶的最大數量：

- 請如圖所示貯存酒瓶
- 確保酒瓶不超過規定的尺寸

#### 標準瓶 的儲放範例

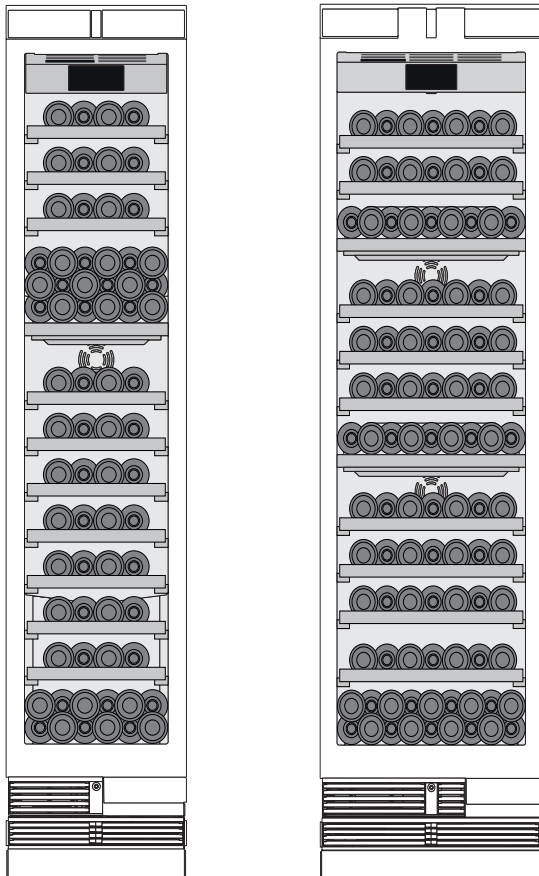
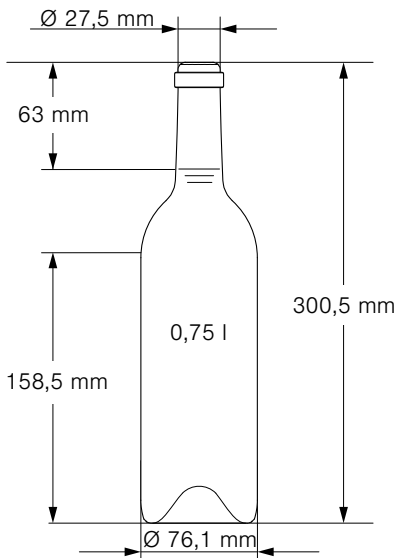

### 貯存葡萄酒的提示

- 拆開葡萄酒瓶的包裝 - 請勿在箱子或紙箱貯存葡萄酒。
- 具有天然軟木塞的酒瓶可以貯存 4 週以上，濕度過低將導致軟木塞收縮。為了防止這種情況，貯存陳年老酒時應使軟木塞保持濕潤，並開啟高空氣濕度。  
→ "空氣濕度"第 10 頁
- 開放的酒瓶層架可以持續使空氣循環流通。因此可以使多餘的水分迅速排放出去。
- 飲酒前應將葡萄酒慢慢（分層）加溫：先將粉紅酒提前 2 ... 5 小時及紅葡萄酒提前 4 ... 5 小時從冰箱中取出，才能得到正確的飲酒溫度。白葡萄酒則可直接拿出來飲用。氣泡酒和香檳酒則應在飲用前暫放冰箱內冷藏。
- 請留意，葡萄酒的最佳溫度應稍微低於最佳倒酒溫度，這是因為倒酒時葡萄酒會在酒杯中立即回溫。

### 飲酒溫度

正確的倒酒溫度決定了葡萄酒的風味，因而也決定了您的飲酒樂趣。

針對倒酒，我們提供了下列建議的飲酒溫度：

葡萄酒種類	飲酒溫度
大波爾多 (Grand Bordeaux) 紅酒	18 °C
隆河丘 (Côtes du Rhône) 紅酒 ／巴羅洛 (Barolo)	17 °C
大勃艮第 (Grand Burgundy) ／ 波爾多紅酒	16 °C
波爾圖葡萄酒 (Port Wine)	15 °C
小勃艮第紅酒 (Young Burgundy)	14 °C
小紅酒 (Young Red Wine)	12 °C
小博若萊 (Young Beaujolais) ／ 所有剩餘糖份少的白葡萄酒	11 °C
陳年白葡萄酒／大霞多麗 (Chardonnay)	10 °C
雪利酒 (Sherry)	9 °C
晚熟葡萄釀造的小白葡萄酒	8 °C
盧瓦爾 (Loire) ／兩海之間 (Entre-deux-Mers) 白葡萄酒	7 °C

---

## 清潔

### 注意!

#### 防止機器和配件損壞且避免飲料變味的方法:

- 請勿使用含氯、氟、碘、溴或酸性的清潔劑和溶劑。
- 請勿使用含有砂或酸性物質的清潔劑和溶劑。
- 請勿使用磨蝕型或摩擦型的海綿。  
金屬表面可能產生腐蝕。
- 請勿將層板和貯藏盒放入洗碗機內清潔。  
零件可能變形。

## 清潔顯示螢幕

透過切換溫度和濕度，操作元件可能蒙上一層霧氣。

開啟清潔鎖屏進行清潔。

→ "清潔鎖屏"第 10 頁

請用乾淨的超細纖維布進行清潔。

## 清潔機器內部

請依下列步驟進行清潔:

- 1 將電源插頭拔出或關閉保險絲。
- 2 將酒瓶取出並放在陰涼的地方。
- 3 請用軟布、溫水和一些中性 PH 值的洗碗精清潔機器。  
**注意!**  
洗滌水不得碰到照明或流過蒸發區的排水孔。
- 4 請以清水擦拭門封條，並徹底將其擦乾。
- 5 將機器重新啟動，放入酒瓶。

## 清潔配件

請取出機器內可變換的配件清潔。

→ "配件"第 9 頁

## 不鏽鋼表面保養說明

僅限使用適合不鏽鋼的清潔劑和不鏽鋼清潔布清潔和保養不鏽鋼表面。

合適的不鏽鋼清潔布可向客戶服務購買。

為了避免明顯的劃痕，必須沿結構方向保養不鏽鋼表面。

---

## 噪音

### 正常噪音

**嗡嗡聲：**壓縮機運轉，例如冷凍機組、風扇。

**冒泡聲、流動水聲、咯咯聲：**冷媒流過冷媒配管的聲音。

**微弱喀嚓聲：**開啟或關閉馬達、開關或電磁閥。

### 避免噪音

**機器擺放不平：**請使用水平儀校準機器水平。更改可調腳座的高度。若可調腳座已完全展開，但本機仍然未平穩，可以在下方墊一塊薄木板。

**貯藏盒、層板或層架發生晃動或卡住：**檢查抽取式配件，必要時請更換。

**瓶子或容器相互碰觸：**將瓶子或容器彼此保持距離。

---

## 照明

您的機器安裝有一個免維護的 LED 照明燈。

僅限客戶服務或合格的專業人員對照明進行維修。

## 如何處理故障？

在您致電客戶服務之前，請先查看本表並判斷，您是否可以自行解決問題。

### 冰箱

<b>溫度偏離設定太多。</b>	請關機 5 分鐘。 → "關機並停用"第 10 頁 若溫度太高，請在數小時後重新檢查。 若溫度太低，請在隔天重新檢查。
<b>顯示面板未亮起。</b>	
電源插頭未插緊。	插上電源插頭。
保險絲燒斷。	請檢查保險絲。
電力中斷。	請檢查是否有電。
<b>製冷機啟動的頻率越來越頻繁，運行時間也越來越長。</b>	
本機已被過於頻繁地打開。	請勿無謂地打開本機。
通風口被擋住。	請移除障礙物。
<b>機器不製冷，顯示面板和照明亮起。</b>	
示範模式已開啟。	關閉示範模式。 → "開啟或關閉示範模式"第 12 頁
<b>本箱門無法透過按壓打開。</b>	
特殊模式已關閉自動開門裝置。	在這種情況下，從下方握住櫥櫃面板下部打開門或關閉特殊模式。 → "開啟或關閉睡眠模式"第 13 頁
把手拉門式系統已開啟。	將本機切換為把手拉門式系統。 → "自動開門裝置"第 13 頁
觸發力設置過高。	選擇觸發力較低的設定。 → "自動開門裝置"第 13 頁
保險絲燒斷。	請檢查保險絲。
電力中斷。	請檢查是否有電。

---

## 客戶服務

---

若您無法自行排除故障，請聯絡客戶服務。我們將竭盡所能地為您找到一個合適的解決方案，也可避免不必要的到府維修。

如需最近的客戶服務聯絡資料，請參閱隨附之客服索引。

致電客戶服務時，請告知型號 (E-Nr.) 和序號 (FD)，您可以在規格銘板上查看相關資訊。

→ "了解本機" 第 8 頁

請您信賴本公司身為冰箱製造商的專業能力。讓受過完整訓練的技術人員為您提供維修服務，以及為您的家電安裝適用的原廠備用零件。

## 機器自檢

您的機器具有自檢程序，客戶服務可以排除所顯示的錯誤。

- 1 觸按按鍵 **S**，打開主選單。
- 2 透過按鍵 **>** 滾動瀏覽選單選項 **自檢功能**。
- 3 透過按鍵 **✓** 啟動自檢功能。  
自檢功能開始進行。
- 4 若發現故障，其將被顯示出來。在此情況下，請按照指示進行操作。
- 5 本機重新啟動。
- 6 此訊息將顯示持續 10 秒，代表自檢功能已完成。您可以透過按鍵 **✓** 確認此訊息。

自檢功能結束後，本機將回到正常運行狀態。

## 故障時的送修與服務諮詢

關於各國當地的聯絡資料，請參閱隨附之客服索引。

**Gaggenau Hausgeräte GmbH**  
Carl-Wery-Straße 34  
D-81739 München  
[www.gaggenau.com](http://www.gaggenau.com)

8001147911 (0011)  
zh-tw



**GAGGENAU**