

CMP 250

Espressomaskin

Innehållsförteckning

Avsedd användning	3	Grundinställningar	20
Viktiga säkerhetsanvisningar!	3	Inställning av mjölkbehållarens vikt	22
Återvinning	4	Meddelanden	22
Spara energi	4	Daglig skötsel och rengöring	23
Återvinning	4	Daglig skötsel	23
Lär dig enheten	5	Rengöra mjölksystemet	24
Leveransomfång	5	Rengöra bryggenheten	25
Montering och produktöversikt	6	Serviceprogram	26
Display och kontroller	7	Rengöring	26
Funktionsvredets lägen	7	Avkalkning	27
Symboler	7	Rengöring och avkalkning	27
Färger och visning	8	Tömningsprogram	28
Lucköppning	8	Åtgärda enkla problem själv	29
Ytterligare information i och i ^o	8	Tekniska data	31
Tillbehör	9		
Start och avstängning av apparaten	9		
Huvudbrytare	9		
Viloläge	10		
Starta enheten	10		
Starta apparaten	10		
Förstagångsinställningar	10		
Ställa in vattenhårdhet	11		
Vattenfilter	11		
Köra med eller utan vattenfilter	11		
Sätt i vattenfiltret	12		
Fyll vattentanken och bönbehållaren	12		
Tillagning av drycker	13		
Dryckesval	13		
Brygga på färskmalet kaffe	14		
Brygga 2 koppar samtidigt	14		
Brygga på färdigmalt kaffe	15		
Brygga kaffe med mjölk	15		
Bereda mjölkskum och varm mjölk	16		
Hetvatten	16		
Inställning för malningsgraden	17		
Byt bönsort	17		
Individuella drycker	18		
Barnspärr	19		
Aktivering av barnsäkringen	19		
Avaktivera barnsäkring	19		

Utförligare information om produkter, tillbehör, reservdelar och service hittar du på Internet: www.gaggenau.com och onlineshop: www.gaggenau.com/zz/store

Avsedd användning

Kontrollera enheten efter uppackning. Anslut inte enheten om den har transportskador.

Apparaten är bara avsedd att användas i privata hushåll och hemmiljö.

Apparaten får endast användas inomhus vid rumstemperatur och ej över 2000 m över havsytan.

Skydda apparaten mot frysning. Annars kan den skadas.

Viktiga säkerhetsanvisningar!

Läs och följ bruksanvisningen. Spara den på en säker plats. Skicka med bruksanvisningen vid ägarbyte.

Denna produkt får användas av barn från 8 år och äldre och av personer med begränsad fysisk, sensorisk eller mental förmåga eller brist på erfarenhet och/eller kunskap såvida detta sker under uppsikt eller om de undervisats i hur man säkert använder produkten och förstått riskerna med användningen. Håll barn under 8 år borta från apparaten och elsladden och låt dem inte använda apparaten. Låt inte barn leka med apparaten. Rengöring och användar-underhåll får inte utföras av barn, såvida de inte är 8 år eller äldre och står under överinseende av vuxen.

Varning – Risk för elektrisk stöt!!

- Apparaten får bara anslutas till ett växelströmsnät via ett jordat eluttag som är installerat enligt gällande bestämmelser. Förvissa dig om att skyddsledarsystemet i husets elinstallation är installerat enligt föreskrifterna.
- Anslut och använd bara enheten enligt typskylten. Om elkabeln till apparaten skadas måste den bytas ut av kundservice.
- Använd bara om anslutning och enhet är hela. Dra ur kontakten eller slå av strömmen direkt vid fel.
- Reparationer på apparaten får endast utföras av service. Detta för att undvika olyckor.
- Doppa aldrig enheten eller sladden i vatten.
- Apparats stickkontakt får inte komma i kontakt med vätskor.

⚠ Varning – Fara för magnetpåverkan!!

Enheten innehåller permanentmagneter som kan påverka elektroniska implantat som t.ex. pacemaker och insulinpumpar. Personer med elektroniska implantat bör hålla minst 10 cm avstånd till apparaten. Vid isärtagning gäller samma regel för följande delar: mjölkbehållare, mjölksystem, vattentank och bryggenhet.

⚠ Varning – Kvävningsrisk!!

Låt inte barn leka med förpackningsmaterialet. Förvara smådelar säkert, barn kan svälja dem.

⚠ Varning – Risk för brännskador!!

- Mjölkskummaren blir väldigt varm. Låt den svalna innan du tar på den efter användning.
- Vissa apparatdelar blir mycket varma Vidrör aldrig heta apparatdelar.

⚠ Varning – Risk för personskador!

- Fel användning av enheten kan medföra skador.
- Ta inte med händerna i kvarnen.
- Akta fingrarna när du stänger dörren.

⚠ Varning – Brandrisk!!

Apparaten blir varm. Sörj för tillräcklig luftväxling kring apparaten. Använd aldrig apparaten i ett skåp med stängd skåpdörr.

⚠ Varning – Risk för hälsoskador!

Smuts på apparaten kan vara hälsofarligt. Följ rengöringsanvisningarna för apparaten.

Återvinning

Spara energi

- Stäng av maskinen om den inte ska användas.
- Ställ in intervallet för automatisk avstängning på det minsta värdet.
- Avbryt helst inte kaffe- eller mjölktilagning. Avbrott i förtid leder till ökad energiförbrukning och att droppskålen fylls snabbare.
- Avkalka maskinen regelbundet för att undvika kalkavlagringarna. Kalkrester leder till en högre energiförbrukning.

Återvinning

Släng förpackningen i återvinningen.



Denna enhet är märkt i enlighet med det europeiska direktivet 2012/19/EU om avfall som utgörs av eller innehåller elektroniska produkter (waste electrical and electronic equipment - WEEE).

Direktivet anger ramarna för inom EU giltigt återtagande och korrekt återvinning av uttjänta enheter.

Fråga i den affär där du köpt vågen var du kan lämna gamla produkter.

Lär dig enheten

Här lär du känna din nya apparat. Vi förklarar betjäningsområdet och de olika möjligheterna. Du får också information om tillbehören.

Mer information om apparaten, t.ex. hur du kan variera luckans öppningsvinkel, finns i den medföljande monteringsinstruktionen.

Leveransomfång

(för användning)

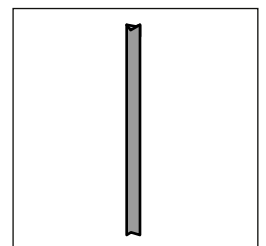
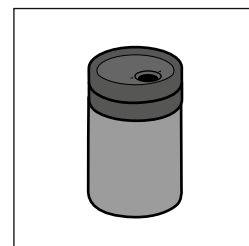
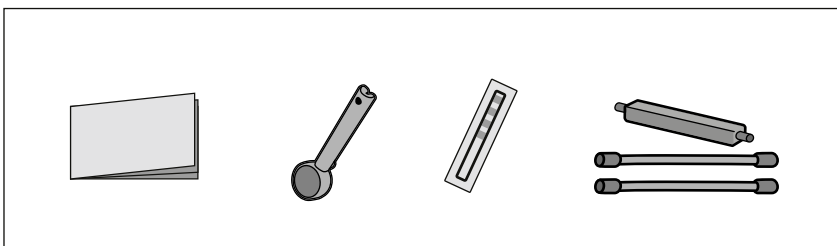
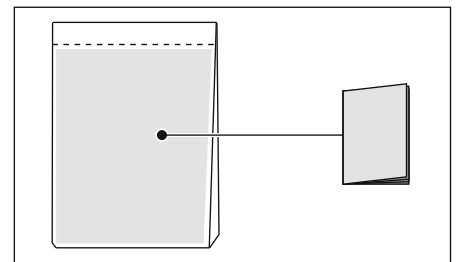
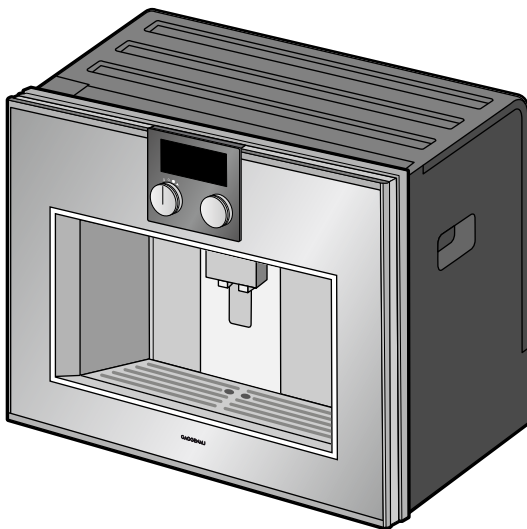

Montering och produktöversikt

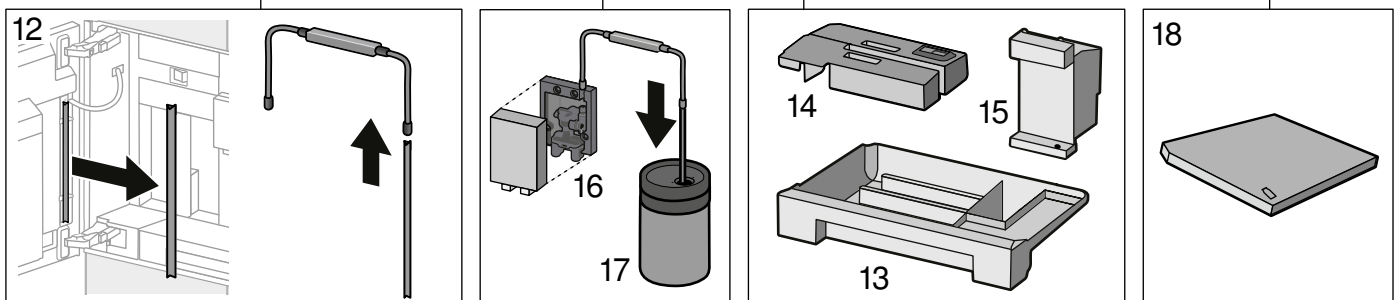
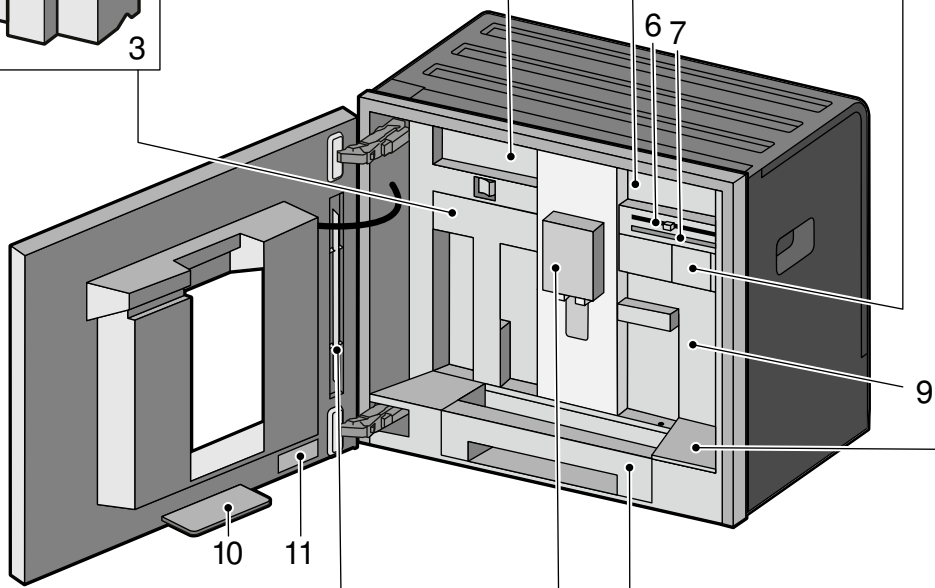
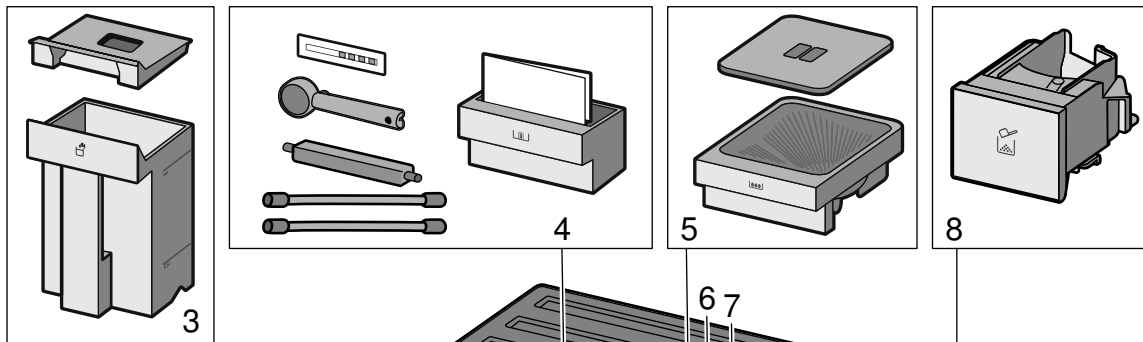
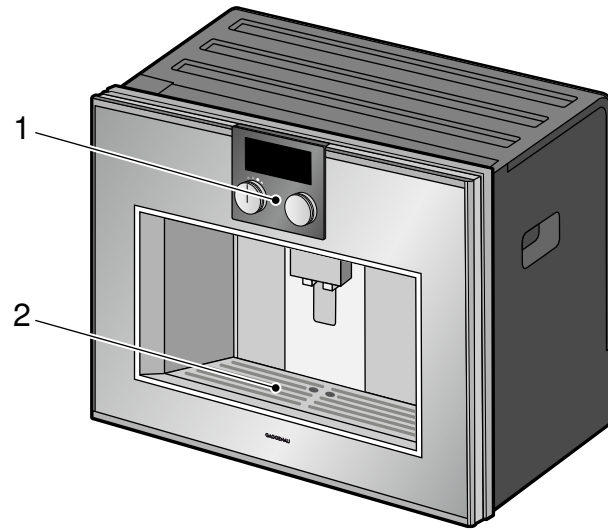

1	Display och kontroller
2	Avställningsyta, t.ex. för en kopp
3	Vattentank med lock
4	Tillbehörlåda (för kortfattad bruksanvisning och tillbehör)
5	Bönbehållare
6	Inställning för malningsgraden
7	Magnethållare (för mjölkslangarnas kopplingsdel)
8	Kaffepulverlåda
9	Skyddslock (för bryggenhet)
10	Uppfångningsskål
11	Typskylt
12	Hållare (för mjölkrör)
13	Droppskål
14	Lock, droppskål
15	Kaffesumpbehållare
16	Dryckdispenser och mjölksystem, inställbart i höjded
17	Mjölkbhållare
18	Avställningsyta (våg) för mjölkbhållare, avtagbar

Display och kontroller

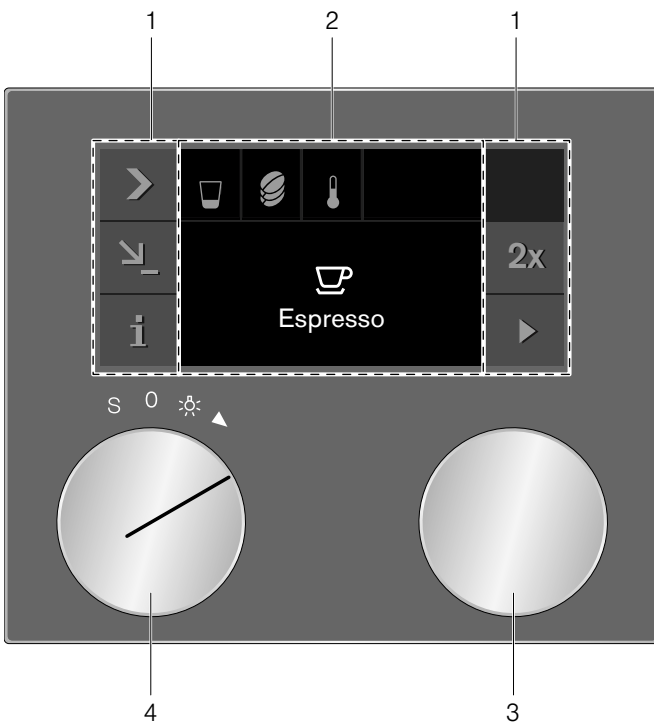

1	Kontroller	Den här delen är känslig för beröring. Trycker du på en symbol, så slår respektive funktion på.
2	Display	Displayen visar t.ex. aktuella inställningar och alternativ.
3	Vred	Du kan välja dryck och göra inställningar med vredet.
4	Funktionsväljare	Med funktionsväljaren kan du hämta drycker eller dina lagrade favoritdrycker.

Funktionsvredets lägen

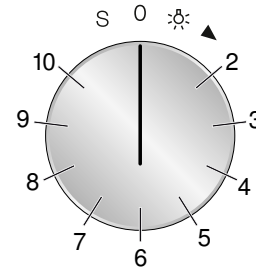

Läge	Funktion
0	Nolläge
☀	Belysning
2	Dryckesval
3 - 10	Minnen för individuella dryckesval
S	Serviceprogram/grundinställningar

Symboler

Den följande översikten innehåller maskinens vanligaste användningssymboler.

Symbol	Funktion
▶	Start
■	Stopp
✕	Avbryta
✓	Bekräfta/spara inställningar
>	Pekare
i	Öppna Ytterligare information
💬	Öppna Tips
↙	Ändra inställningar
⏴	Lagra en individuell dryck
🗑️	Snabbval volym
2 x	Dryck 2 x
🔒	Barnsäkring

Färger och visning

Färger

De olika färgerna är avsedda att vägleda i respektive inställningssituationer.

orange	Förstagångsinställningar Huvudfunktioner, meddelanden
blå	Grundinställningar Rengöring
vit	Inställbara värden

Visning

Visningen av symboler, värden och meddelanden kan vara olika beroende på situationen.

Standard	De värden och symboler som du nyss har valt visas förstörade.
Reducerad displayvisning	Efter en kort stund reduceras displayvisningen och bara det viktigaste visas. Funktionen aktiveras vid fabriken i grundinställningarna och går att avaktivera.

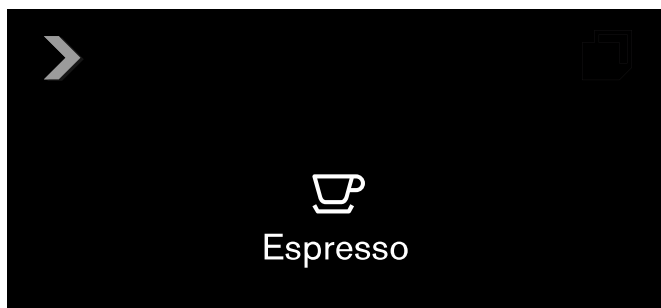

Lucköppning

Du kan öppna luckan för hand med greppurtaget på sidan.

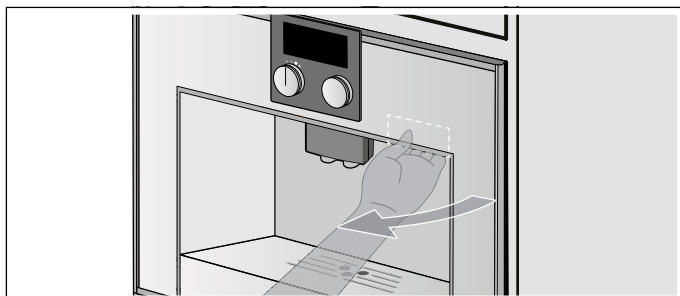

Ytterligare information i och i[Ⓢ]

Om du trycker på **i** kan du hämta mer information.

Medan apparaten används får du t.ex. information om antalet tillagade drycker.

Om funktionsväljaren står i läge **S** får du t.ex. information om när apparaten behövs avkalkas eller rengöras eller när det är dags att byta vattenfiltret. Du kan utnyttja informationen t.ex. för att flytta fram körningen av ett förestående serviceprogram.

Vid viktiga uppmaningar att vidta åtgärder visas symbolen **i[Ⓢ]**. Nya meddelanden visas dessutom på displayen under några sekunder. Sådana meddelanden släcks automatiskt efter några sekunder eller ska bekräftas med **✓**. Om du trycker på **i[Ⓢ]** visas en förteckning över meddelandena. När du har vidtagit den erforderliga åtgärden släcks det tillhörande meddelandet.

Tillbehör

Den helautomatiska espressomaskinen har en utdragslåda där du kan lägga tillbehör som t.ex. den kortfattade bruksanvisningen eller måttskeden. När du har öppnat luckan kan du använda magnethållaren och klämman till de olika delarna, t.ex. mjölkslangsetet. På luckans insida finns hållaren för mjölkkröret.

Apparaten är som standard försedd med följande tillbehör:

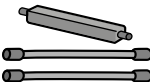
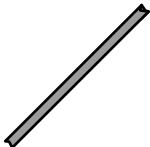
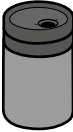
	Måttsked För att fylla på malt kaffe.
	Mjölkslangset För att ansluta mjölkbehållaren.
	Mjölkrör Sticks ned i mjölkbägare, mjölkpaket och mjölkflaskor eller används när ett serviceprogram genomförs.
	Mjölksbehållare Volym 0,5 liter. Mjölksbehållaren har utvecklats speciellt för att användas tillsammans med den här helautomatiska espressomaskinen. Den är enbart avsedd för att användas i hushåll och för förvaring av mjölk i kylskåpet.

Du kan beställa följande tillbehör från kundservice:

- Vatterfilter (reservdelsnr: 17000705)
- Rengöringstabletter (reservdelsnr: 00311769)
- Avkalkningstabletter (reservdelsnr: 00311819)
- Mjölksbehållare av rostfritt stål (reservdelsnr: 11019259)
- Begränsning för öppningsvinkel 92° (reservdelsnr: 00636455)
- Bönbehållare med lock (reservdelsnr: 11015223)

Start och avstängning av apparaten

Huvudbrytare

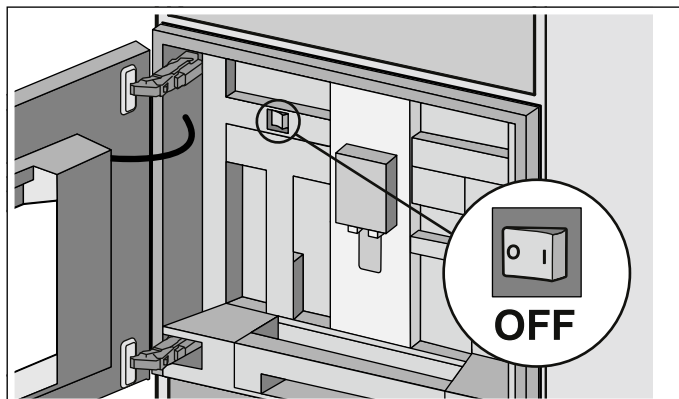

Med huvudbrytaren kan du starta och stänga av apparaten.

Om du stänger av apparaten med huvudbrytaren bryts strömförsörjningen.

Apparaten är programmerad så att den efter 30 minuter automatiskt övergår till Standby-läget. Du kan ändra denna tid. → "Grundinställningar" på sidan 20

Apparaten sköljs automatiskt när du startar den med huvudbrytaren. Undantag: om du stängde av apparaten bara ett par minuter tidigare.

Anvisningar

- Rör inte huvudbrytaren när enheten är igång. Vill du slå av enheten manuellt, vrid först funktionsvredet till **0**, så att enheten sköljer automatiskt. Slå sedan av med huvudbrytaren.
- Maskinen är utrustad med en sensor. Om det finns en mjölksbehållare visar displayen vid omkoppling till sparläge (funktionsväljaren i läge **0**) ett tillhörande meddelande. Om det finns mjölk i behållaren ska den förvaras i kylskåp.

Viloläge

Apparaten övergår till viloläge om du vrider funktionsväljaren till **0** eller om barnsäkringen aktiveras.

Displayens ljusstyrka är i viloläget reducerad under de första minuterna.



Därefter stängs displayen av.

Anvisningar

- I grundinställningarna kan du ställa in om Gaggenau-logotypen ska visas under viloläge. → "Grundinställningar" på sidan 20
- Displayens ljusstyrka är baserad på vertikal synvinkel. Du kan anpassa visningen via "Grundinställningar", "Ljusstyrka".

Starta enheten

För att lämna viloläget eller aktivera den avstängda displayen måste du vrida funktionsväljaren.

Nu kan du ställa in den önskade funktionen. Hur olika funktioner ställs in kan du läsa om i de tillhörande kapitlen.

Anvisning: Om ingen droppskål har satts in går det inte att starta apparaten, och inget vatten rinner ut ur kaffedispensern.

Meddelandet "Sätt in skålarna" visas.

Starta apparaten

Anvisning: Använd bara maskinen i frostfria utrymmen. Har maskinen blivit transporterad eller varit förvarad i temperaturer under 0°C, vänta minst 3 timmar innan du använder den.

Apparaten måste ha monterats och anslutits enligt föreskrifterna i den medföljande monteringsinstruktionen innan den får startas och användas.

Förstagångsinställningar

Anvisningar

- Frågan visas automatiskt vid den första starten efter anslutningen till elnätet.
 - Du kan när som helst ändra inställningarna. → "Grundinställningar" på sidan 20
- 1 Starta apparaten med huvudbrytaren. Displayen visar det förinställda språket.

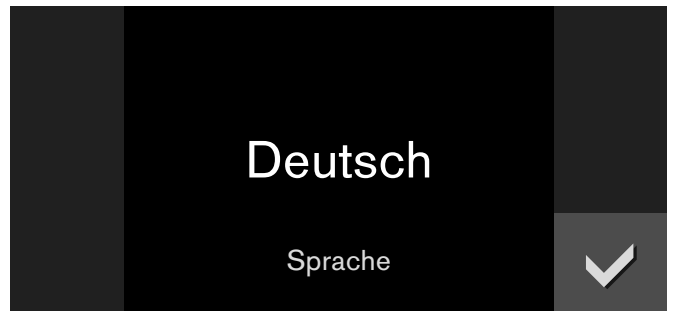

- 2 Välj önskat displayspråk med vridreglaget.
- 3 Bekräfta med ✓. Displayen visar temperaturenheten.
- 4 Välj önskad temperaturenhet med vridreglaget.
- 5 Bekräfta med ✓. Displayen visar den förinställda volymenheten.
- 6 Välj önskad volymenhet med vridreglaget.
- 7 Bekräfta med ✓. Displayen visar den förinställda viktenheten.
- 8 Välj önskad viktenhet med vridreglaget.
- 9 Bekräfta med ✓.

Displayen visar "Den första användningen har slutförts".. Bekräfta med ✓. Apparaten är nu klar att användas.

Anvisning: Byter du språk, så startar systemet om. Det tar några sekunder.

Ställa in vattenhårdhet

Det är viktigt att ställa in vattenhårdheten rätt så att apparaten i god tid visar när den måste avkalkas. Den förinställda vattenhårdheten är läge 4. Ställ in vattenhårdheten på "Avhärdningssystem" om det finns ett vattenavhärdningssystem i byggnaden. Du kan bestämma vattenhårdheten med den medföljande testremsan eller fråga den lokala vattenleverantören.

- 1 Doppa den medföljande testremsan kortvarigt i kallt kranvatten, låt den droppa av och avläs resultatet efter en minut.
- 2 Vrid funktionsväljaren till läge **S**.
- 3 Ställ vridreglaget i läge "Grundinställningar" och tryck på ✓.
- 4 Ställ vridreglaget i läge "Vattenhårdhet".
- 5 Tryck på ↵.
- 6 Ställ in den uppmätta vattenhårdheten med vridreglaget.
- 7 Bekräfta med ✓.

Inställningen har lagrats. Tryck på ✕ för att lämna grundinställningarna.

Vattenfilter

Köra med eller utan vattenfilter

Du kan använda apparaten med eller utan vattenfilter. För att apparatens avkalkningsindikering ska fungera rätt måste du ange i grundinställningarna om ett vattenfilter används.

- 1 Vrid funktionsväljaren till **S**.
- 2 Välj "Grundinställningar" med vridreglaget.
- 3 Tryck på ✓.
- 4 Välj "Vattenfilter" med vridreglaget.
- 5 Tryck på ↵.
- 6 Välj med vridreglaget "Finns" (med vattenfilter) eller "Finns ej" (utan vattenfilter).
- 7 Bekräfta med ✓.
Om du har ställt in "Finns" startar sköljprogrammet, följ anvisningarna på displayen.
- 8 Tryck på ✕ för att lämna grundinställningsmenyn.

Sätt i vattenfiltret

Du måste alltid skölja ur ett nytt vattenfilter efter att du har satt in det.

- 1 Vrid funktionsväljaren till **S**.
- 2 Välj "Byt vattenfilter" med vridreglaget.
- 3 Tryck på ✓.
- 4 Sätt in vattenfiltret i vattentanken och fyll på vatten i tanken upp till "max"-markeringen.

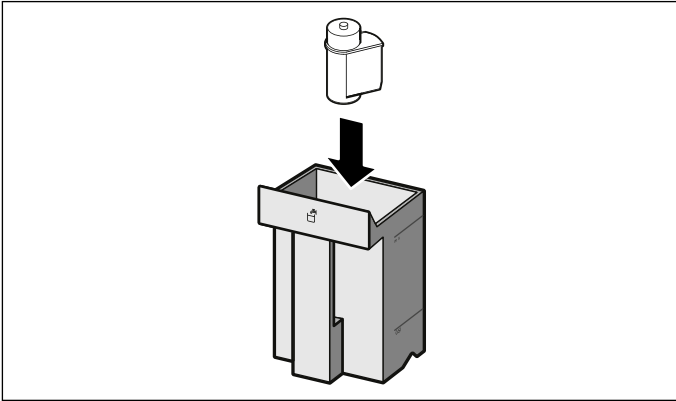

- 5 Lossa mjölkslangen från mjölkbehållaren och stäng luckan.
- 6 Ställ ett kärl som rymmer 0,5 liter under kaffedispensern.
- 7 Tryck på ✓.

Vattnet rinner först genom filtret och sköljer det och därifrån ned i kärlet. När sköljningen är klar bekräftar du med ✓ och tömmer kärlet. Apparaten är nu åter klar att använda.

Genom filtersköljningen aktiveras samtidigt inställningen för meddelandet "Byt vattenfilter". När meddelandet "Byt vattenfilter" ges, eller senast efter två månader, har vattenfiltret slutat att fungera. Det måste bytas av hygieniska skäl och för att apparaten inte ska kalkas igen (apparaten kan skadas).

Du kan beställa utbytesfilter från kundservice.
→ "Tillbehör" på sidan 9

Anvisning: Om du inte använt maskinen på ett tag (t.ex. efter semestern), skölj ur isatt filter innan du använder den. Brygg bara en kopp hett vatten.

Fyll vattentanken och bönbehållaren

Med apparaten kan du nu laga till kaffe av nymalda kaffeböner eller av kaffepulver. Kaffepulvret ska alltid fyllas på först strax före drycktillagningen. → "Brygga på färdigmalt kaffe" på sidan 15

- 1 Öppna luckan.
- 2 Ta ur vattentanken och fyll den med rent kallvatten utan kolsyra. Sätt tillbaka vattentanken.

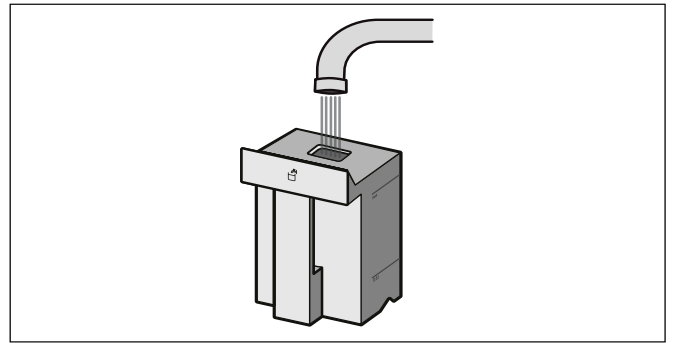

- 3 Dra ut bönbehållaren, ta av locket och fyll på böner. Sätt på locket igen och sätt tillbaka bönbehållaren.

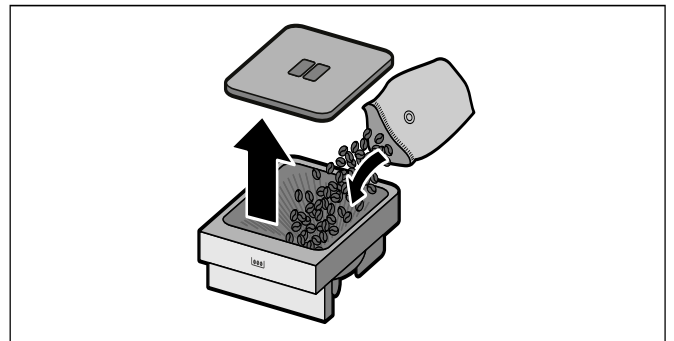

Anvisning: Böner som är glaserade, karamelliserade eller behandlade med andra sockerhaltiga tillsatser kan täppa igen bryggenheten. Använd bara rena bryggenheten. Använd bara rena espressobönblandningar eller blandningar avsedda för helautomatiska espressomaskiner.







- 4 Stäng luckan.

Tillagning av drycker





Dryckesval

Anvisningar

- Varje gång du tillagar en dryck startas den inbyggda fläkten och stängs åter av efter några minuter.
- När du använder apparaten första gången, eller om apparaten inte har använts under en längre tid, får den första koppen kaffe inte sin fulla arom.
- Apparaten är förprogrammerad vid fabriken med standardinställningar för optimal användning.
- Efter att apparaten har tagits i bruk får du en konstant finporig och fast "crema" först sedan du har tillagat några koppar.

	Ristretto	Koncentrerad espresso. Servera helst i små tjockväggiga koppar. Fövärm kopparna med hett vatten.
	Espresso	Koncentrerat kaffe. Serveras bäst i små, tjockväggiga koppar. Fövärm kopparna med hetvatten.
	Kaffe	Kaffe
	Americano	1/3 Espresso, fylls upp med 2/3 hett vatten.
	Hett vatten	Så att du kan göra varma drycker som t.ex. te eller fövärma koppar.
	Mjölkskum	Brygger kaffedrycker med mjölk.
	Varm mjölk	Som dryck eller som tillbehör till andra kaffedrycker.
	Café au lait	1/2 kaffe + 1/2 mjölk, bäst serverad i en stor kopp.
	Latte Macchiato	En specialitet som serveras i ett glas och som har tre skikt: underst varm mjölk, i mitten espresso och överst mjölkskum.
	Flat White	Espresso med uppskummad mjölk.
	Cappuccino	1/3 Espresso + 1/3 mjölk + 1/3 mjölkskum, ska helst serveras i en kopp.
	Espresso Macchiato	Espresso förfinad med mjölkskum.

Du kan finnas ytterligare alternativ beroende på vilken dryck du valt:

	Mängd	Liten - Normal - Stor - Mycket stor
	Styrka	Mycket mild - Mild - Normal - Stark - Mycket stark - Extra stark etc., finns inte för mjölkskum, varm mjölk och hett vatten
	Temperatur	Het - Mycket het - Extra het, finns inte för mjölkskum och varm mjölk. Om du väljer hett vatten kan du välja mellan olika temperaturer.
	Blandningsförhållande	Inställning av andelen mjölk, finns bara för kaffedrycker med mjölk.

Aromfunktion "Extra stark"

Ju längre kaffet bryggs, desto mer beska ämnen och icke önskvärda aromer frigörs. Kaffets smak och välgörande egenskaper påverkas negativt. För dig som vill ha ett mycket starkt kaffe har apparaten därför en speciell aromfunktion. Efter att hälften av den tillagade volymen har bryggts mals och bryggs nytt kaffe så att varje gång bara de välsmakande och välgörande aromämnen löses ut.

Aromfunktionen "Extra stark", t.ex. Extra stark 3  2x finns bara för vissa inställningar. Med den här inställningen tillagas kaffet i två steg. Vänta tills förloppet har avslutats helt.

Brygga på färskmalet kaffe

Apparaten måste vara igång. Vattentanken och bönbehållaren måste vara fulla.

- 1 Vrid funktionsväljaren till läge 2.

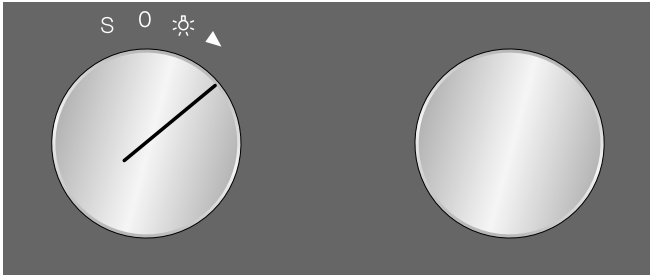

- 2 Välj önskad dryck, t.ex. kaffe, med vridreglaget.



- 3 Ställ en kopp under kaffedispensern.
- 4 Tryck på ►.
- 5 Ställ in mängden med vridreglaget.

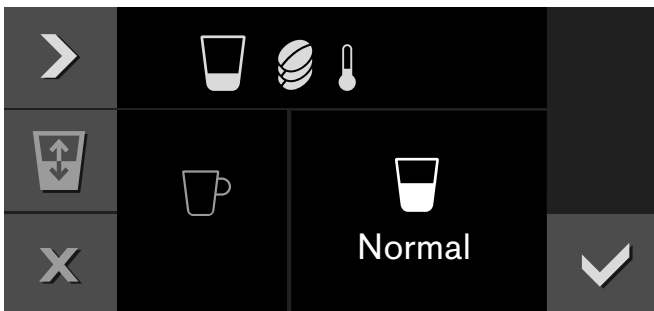

- 6 Tryck på ►.
- 7 Ställ in styrkan med vridreglaget.

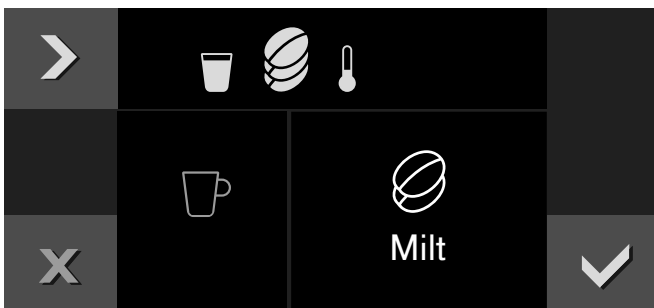

- 8 Tryck på ►.

- 9 Ställ in temperaturen med vridreglaget.



- 10 Bekräfta inställningarna med ✓.
- 11 Starta med ►.

Drycken bryggs och rinner sedan ned i koppen.

Anvisningar

- Enheten visar ■ vid bryggning. Trycker på symbolen om du vill stoppa bryggningen.
- Du kan spara den aktuella drycken med ►: Tryck på ►, vrid funktionsväljaren till en ledig minnesplats och mata in uppgifterna. → "Individuella drycker" på sidan 18

Brygga 2 koppar samtidigt

Du har möjlighet att laga till två drycker samtidigt:

- 1 Välj dryck och gör om du så vill inställningar med vridreglaget, t.ex. av temperaturen.
- 2 Tryck på 2x.
- 3 Placera t.ex. två koppar under kaffedispensern.
- 4 Starta med ►.

Den valda drycken bryggs och rinner sedan ned i kopparna.

Anvisning: Kaffet tillagas i två steg. Vänta tills förloppet har avslutats helt.

Brygga på färdigmalt kaffe

Maskinen ska vara på och vattentanken fylld.

Viktigt: Ta ut koppar och glas innan du öppnar luckan. Annars kan de falla ned.

- 1 Vrid funktionsvredet till läge 2.
- 2 Öppna luckan.
- 3 Fyll med måttskeden på högst två strukna skedar kaffepulver i kaffepulverlådan. Stäng kaffepulverlådan.

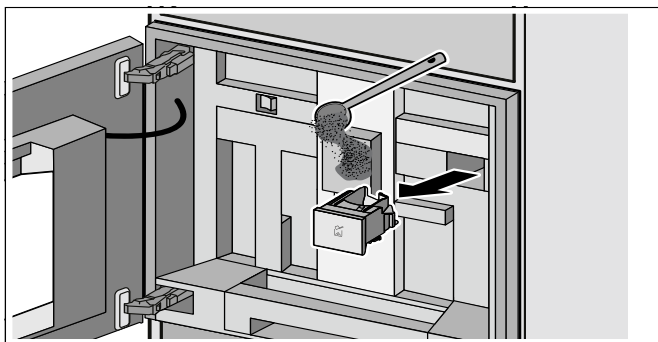

Anvisning: Fyll inte på bönor eller snabbkaffe.

- 4 Stäng luckan.
- 5 Välj dryck med vredet (drycker på färdigmalet kaffe är märkta med ☐—).
- 6 Ställ en kopp under kaffedispensern.
- 7 Tryck på ►-symbolen.
- 8 Ställ in volymen med vredet.
- 9 Tryck på ►-symbolen.
- 10 Ställ in temperaturen med vredet.
- 11 Bekräfta inställningarna med ✓.
- 12 Starta med ▶.

Maskinen brygger drycken ned i koppen. Om du vill bereda ytterligare en kopp fyller du på med kaffepulver och upprepar processen.

Anvisningar

- Enheten visar ■ vid bryggning. Trycker på symbolen om du vill stoppa bryggningen.
- Om du inte doserar kaffet inom 90 sekunder, så tömmer bryggaren sig automatiskt så att det inte rinner över.
- Aromfunktionen fungerar inte när du använder färdigmalet kaffe. Du kan inte heller brygga 2 koppar samtidigt när du använder färdigmalet kaffe.

Brygga kaffe med mjölk

⚠ Varning – Risk för brännskador!!

Mjölkskummaren blir väldigt varm. Låt den svalna innan du tar på den efter användning.

Du kan hälla över mjölken till den medföljande mjölkbehållaren eller t.ex. en mjölkkanne, eller ta mjölken direkt från mjölkpaketet. → "Inställning av mjölkbehållarens vikt" på sidan 22

Viktigt: Ta bort kopparna eller glasen innan du öppnar luckan. Annars kan de falla ned.

Användning av mjölkbehållaren:

- Öppna luckan.
- Skjut kaffedispensern nedåt till stopp.
- Ta av kaffedispenserns kåpa framåt.
- Sätt fast en av mjölksystemets mjölkslangar på kaffedispensern och för ut den genom den övre öppningen.
- Sätt fast mjölksystemets kopplingsdel på magnethållaren (på apparatens insida).
- Ställ mjölkbehållaren med mjölk till höger bredvid kaffedispensern. Skjut mjölkkröret på mjölkslangen och för in mjölkkröret i mjölkbehållaren. Mjölkkrörets ände måste sticka ned i mjölken.

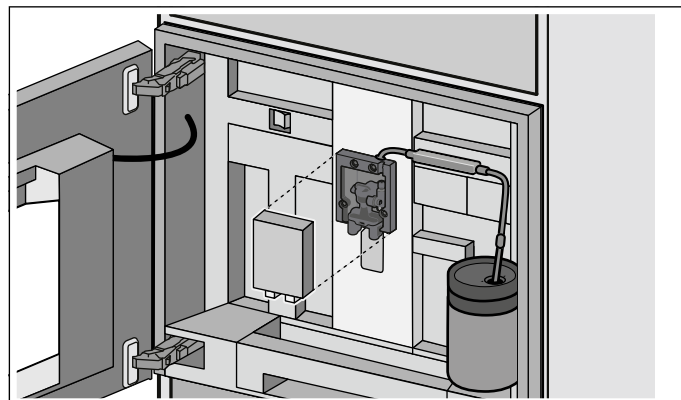

- Stäng luckan.

Använd ett mjölkpaket eller något annat kärl:

- Öppna luckan.
- Skjut kaffedispensern nedåt till stopp.
- Ta av kaffedispenserns kåpa framåt.
- För ut mjölksystemets mjölkslang genom den övre öppningen.
- Sätt fast magnethållaren på apparaten.
- Ställ mjölkpaketet med mjölk till höger bredvid kaffedispensern. Sätt fast mjölkkröret på mjölkslangen och för in mjölkkröret i mjölkpaketet. Mjölkkrörets ände måste sticka ned i mjölken.
- Stäng luckan.

Tillagning av dryck

Apparaten måste vara igång. Vattentanken och bönbehållaren måste vara fulla.

- 1 Vrid funktionsväljaren till läge 2.
- 2 Välj en kaffedryck med mjölk med vridreglaget. Om du väljer en dryck av kaffepulver måste du först fylla kaffepulverlådan.
- 3 Ställ en kopp eller ett glas under kaffedispensern.
- 4 Starta med ►.
- eller -
tryck först på ►, ställ in mängd, styrka och temperatur med vridreglaget och bekräfta med ✓.

Först suggs mjölken upp och tillreds och sedan bryggs kaffet.

Anvisningar

- Enheten visar ■ vid bryggning. Trycker på symbolen om du vill stoppa bryggningen.
- Du kan spara den aktuella drycken med ↵: Tryck på ↵, vrid funktionsväljaren till en ledig minnesplats och mata in uppgifterna. → *"Individuella drycker" på sidan 18*
- Det är svårt att ta bort intorkade mjölkrester. Därför måste du alltid rengöra mjölksystemet efter varje användning. → *"Rengöra mjölksystemet" på sidan 24*

Bereda mjölkskum och varm mjölk

⚠ Varning – Risk för brännskador!!

Mjölkskummaren blir väldigt varm. Låt den svalna innan du tar på den efter användning.

Bryggning:

Apparaten måste vara igång.

- 1 Vrid funktionsväljaren till läge 2.
- 2 Anslut mjölkslangen. → *"Brygga kaffe med mjölk" på sidan 15*
- 3 Välj "Mjölkskum" eller "Varm mjölk" med vridreglaget.
- 4 Ställ en kopp eller ett glas under kaffeutloppet.
- 5 Tryck på ►.
- 6 Ställ in mängden med vridreglaget.
- 7 Bekräfta inställningarna med ✓.
- 8 Starta med ►.

Mjölken suggs upp och rinner sedan ned i koppen eller glaset.

Anvisningar

- Enheten visar ■ vid bryggning. Trycker på symbolen om du vill stoppa bryggningen.
- Du kan spara den aktuella drycken med ↵: Tryck på ↵, vrid funktionsväljaren till en ledig minnesplats och mata in uppgifterna. → *"Individuella drycker" på sidan 18*
- Det är svårt att ta bort intorkade mjölkrester. Därför måste du alltid rengöra mjölksystemet efter varje användning. → *"Rengöra mjölksystemet" på sidan 24*

Hetvatten

⚠ Varning – Risk för brännskador!!

Mjölkskummaren blir väldigt varm. Låt den svalna innan du tar på den efter användning.

Apparaten måste vara igång och vattentanken ska vara full.

- 1 Lossa mjölkslangen från mjölkbehållaren.
- 2 Vrid funktionsväljaren till läge 2.
- 3 Välj "Hett vatten" med vridreglaget.
- 4 Ställ en kopp eller ett glas under kaffedispensern.
- 5 Tryck på ►.
- 6 Ställ in mängden med vridreglaget.
- 7 Tryck på ►.
- 8 Ställ in temperaturen med vridreglaget.
- 9 Bekräfta med ✓.
- 10 Starta med ►.

Vattnet hettas upp och rinner sedan ned i koppen eller glaset.

Anvisningar

- Enheten visar ■ vid bryggning. Trycker på symbolen om du vill stoppa bryggningen.
- Du kan spara den aktuella drycken med ↵: Tryck på ↵, vrid funktionsväljaren till en ledig minnesplats och mata in uppgifterna. → *"Individuella drycker" på sidan 18*

Inställning för malningsgraden

⚠ Varning – Risk för personskador!!

Ta inte med händerna i kvarnen.

Med skjutreglaget för malningsgrad kan du ställa in önskad finhet hos kaffepulvret mellan finmalning (vänster) och grovmalning (höger).

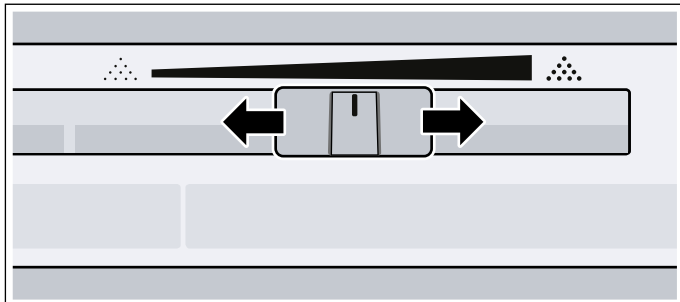

Anvisningar

- Den nya inställningen märks först efter två koppar kaffe.
- Ställ in en finare malningsgrad för mörkrostade bönor och en grövre för mer ljusrostade bönor.
- Om displayen visar meddelandet "Ställ in grövre malning" blir kaffebönorna alltför finmalda. Ställ in en grövre malningsgrad genom att skjuta reglaget åt höger.
- Gör bara små förändringar av malningsgraden.

Byt bönsort

Om en ny bönsort ska fyllas på har du med tommalningsfunktionen möjlighet att tömma ut den föregående bönsorten från kvarnen.

Apparaten måste vara igång.

- 1 Ta ut bönbehållaren och töm ut bönorna.
- 2 Fyll på nya bönor och sätt tillbaka bönbehållaren. Meddelandet "Ny kaffebönsort i kaffebönbehållaren" visas.
- 3 Bekräfta med ✓.

Kvarnen töms på den föregående bönsorten genom två malningar.

Anvisning: Meddelandet visas alltid när bönbehållaren sätts in. Om kvarnen inte ska tömmas, t.ex. när bönor bara ska fyllas på, bekräftar du meddelandet med X.

Individuella drycker

Du kan ställa in och lagra upp till 8 individuella drycker.

- 1 Vrid funktionsväljaren till någon av de 8 minnesplatserna.

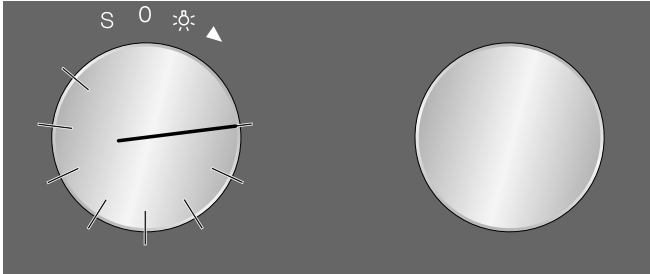

- 2 Välj med > i tur och ordning dryck, volym, styrka, temperatur och kaffe-mjölk-förhållande och ställ in med vridreglaget.

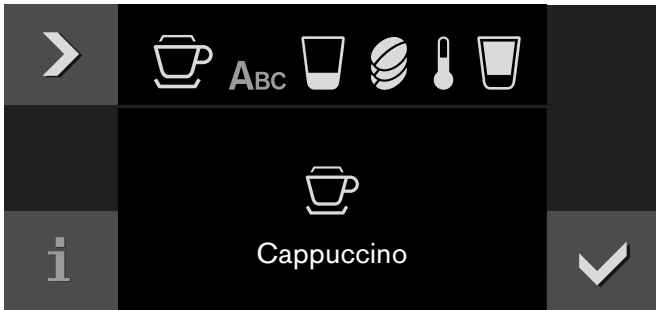

- 3 Ange dryckens namn under "ABC".

Vridreglage	Välj bokstäver Nya ord börjar alltid med stor bokstav.
>A ^ä	Kort tryckning: Markören flyttas åt höger Lång tryckning: Omkoppling till omljud eller specialtecken Två tryckningar: Infoga radbrytning
>Ä	Kort tryckning: Markören flyttas åt höger Lång tryckning: Omkoppling till normala tecken Två tryckningar: Infoga radbrytning
⌫	Radera bokstäver

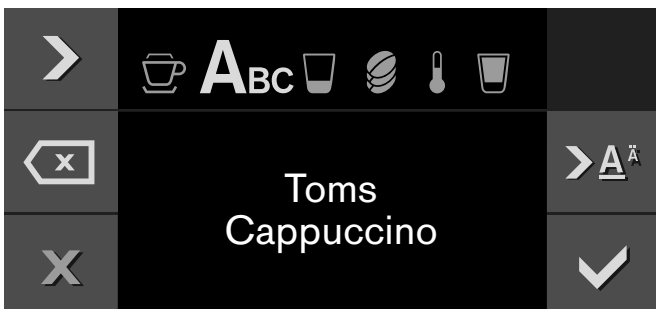

- 4 Spara med ✓ eller avbryt med X och lämna menyn.
- 5 Starta med ▶.

Beroende på den valda drycken mals först bönorna, därefter tillreds mjölken och till sist bryggs kaffet.

Anvisningar

- Enheten visar ■ vid bryggning. Trycker på symbolen om du vill stoppa bryggningen.
- Du kan använda latinska skrivtecken, vissa specialtecken samt siffror för att namnge.
- Om du vill ändra en befintlig minnesplats trycker du på ↵ och gör en ny inställning.
- Om du väljer en minnesplats som redan är upptagen skrivs inställningarna över.

Barnspärr

Apparaten har en barnsäkring för att barn inte ska kunna använda den av misstag.

Anvisningar

- I grundinställningarna måste du ställa in barnsäkringen på "Finns". → "Grundinställningar" på sidan 20
- Om det uppstår ett strömavbrott när barnsäkringen är aktiv kan säkringen ha avaktiverats när nätspänningen kommer tillbaka.

Aktivering av barnsäkringen

Förutsättning:

Funktionsväljaren står i läge 0.

Håll  intryckt i minst 6 sekunder.



Barnspärren är på. Symbolen  visas upptill på displayen.

Avaktivera barnsäkring

Förutsättning:

Funktionsvredet står på 0.



Tryck på  i minst 6 sekunder.

























Barnsäkringen slår av. Nu kan du ställa in enheten som vanligt.

Grundinställningar

I grundinställningarna kan du anpassa din apparat individuellt.

- 1 Vrid funktionsväljaren till **S**.
 - 2 Välj "Grundinställningar" med vredet.
 - 3 Berör symbolen .
 - 4 Välj in önskad grundinställning med vredet.
 - 5 Berör symbolen .
 - 6 Ställ in grundinställningen med vredet.
 - 7 Lagra med  eller avbryt med  och lämna den aktuella grundinställningen.
 - 8 Vrid funktionsväljaren till **0** för att lämna grundinställningsmenyn.
- Ändringarna är nu lagrade.

	Grundinställning	Inställningsalternativ	Beskrivning
	Ljusstyrka	Läge 1, 2, 3, 4, 5*, 6, 7, 8	Ställa in ljusstyrkan på displayen
	Displayvisning	Begränsad*/standard	Inställningen Begränsad visar bara det allra viktigaste ett slag på displayen.
	Pekskärms färg	Grå*/vit	Välja symbolfärger på pekskärmen
	Pekskärms-tonart	Signal 1*/signal 2 /av	Välj pekljud
	Pekskärms-tonstyrka	Läge 1, 2, 3, 4, 5*, 6, 7, 8	Ställa in volymen på pekskärmen
	Signal, volym	Läge 1, 2, 3, 4, 5*, 6, 7, 8	Ställa in volymen på ljudsignalen
	Belysningsscenario	Belysningsalternativ 1*-7	<ul style="list-style-type: none"> <input type="radio"/> Belysning släcks <input checked="" type="radio"/> Belysning tänds  Belysningen är tänd bara när du tillagar en dryck <p>Om du trycker på  öppnas fler inställningsalternativ.</p>
	Standby efter	5 minuter - 3 timmar	Inställning av den tid efter vilken apparaten automatiskt sköljs ur och övergår till "Standby"-läge.
	Vattnets hårdhet	1-4*, Avhårdningssystem	Doppa den medföljande testremsan kortvarigt i kallt kranvatten, låt den droppa av och läs av resultatet efter en minut. Ställ in den uppmätta vattenhårdheten.
	Vattenfilter	Tillgänglig/Ej tillgänglig*	Tillgänglig: använd vattenfilter i maskinen. Ej tillgänglig: använd inte vattenfilter i maskinen.
	Temperaturenhet	°C* / °F	Ställa in temperaturenhet
	Volymenhet	ml* / fl.oz.	Inställning av volymenhet
	Volym	+ / 5 ml till 60 ml (0,2 fl.oz till 2 fl.oz)	Anpassa volymen till individuella koppstorlekar. Välj dryck först och ställ sedan in volymen.
	Viktenhet	g* / oz	Inställning av viktenhet

	Mjölkbehållarens vikt	Standard* / Individuell	Inställning viktavkänning. → "Inställning av mjölkbehållarens vikt" på sidan 22
	Språk	Tyska* / franska / italienska / spanska / portugisiska / nederländska / danska / svenska / norska / finska / grekiska / turkiska / ryska / polska / tjeckiska / slovenska / slovakiska / arabiska / hebreiska / japanska / koreanska / thailändska / kinesiska / engelska USA / engelska	Välja språk på textdisplayen Anvisning: Byter du språk, så startar systemet om. Det tar några sekunder. Grundinställningsmenyn stängs.
	Fabriksinställningar	Återställ enheten till fabriksinställningarna	Du får frågan: "Radera alla individuella inställningar och återställa enheten till fabriksinställningarna?" bekräfta med ✓ eller avbryt med ✕. Anvisning: Återställning till fabriksinställningarna raderar även individuella drycker. Du får upp menyn "Första inställningarna" när du återställt fabriksinställningarna.
	Demo-läge	På/Av*	Bara för presentationer. Inställningen ska vara "Av" vid normal användning. Du kan bara slå på inställningen inom 3 minuter efter att du slagit enheten.
	Påminnelse mjölkbekållare	30* minuter - 6 timmar	Inställning av den tid efter vilken påminnelsen om mjölkbekållaren visas.
	Barnsäkring	Finns ej*/Finns	Finns: Barnsäkringen går att aktivera. → "Barnspår" på sidan 19

* Fabriksinställning

Inställning av mjölkbehållarens vikt

För att det alltid ska finnas tillräckligt med mjölk för att laga till t.ex. Latte Macchiato beräknar apparaten med ledning av vikten vilken volym som finns i mjölkbehållaren. Om det finns för litet mjölk i behållaren visas ett meddelande om detta.

Vikterna för den medföljande tomma mjölkbehållaren och en tom tetrapack (cirka 30 g) finns redan lagrade under "Standard". Apparaten identifierar automatiskt om mjölkbehållaren eller en tetrapack används. Men du kan också lagra vikten för en egen mjölkbehållare eller en tetrapack (om den har en vikt som avviker från Standard) under inställningen "Individuell".

Anvisning: Behållaren med mjölk får inte ha en vikt som överskrider maximivärdet 2 kg.

- 1 Vrid funktionsväljaren till **S**.
- 2 Välj "Grundinställningar" med vridreglaget.
- 3 Tryck på ✓.
- 4 Välj "Vikt mjölkbehållare" med vridreglaget.
- 5 Tryck på ↵.
- 6 Välj med vridreglaget "Standard" (förinställd vikt för mjölkbehållare) eller "Individuell" (egen viktuppgift för mjölkbehållare).
- 7 Bekräfta med ✓.
- 8 Vid inställningen "Standard" återgår apparaten automatiskt till valnivån för "Grundinställningar" eller
Vid inställningen "Individuell" kan du nu väga en individuell mjölkbehållare och lagra vikten.
- 9 Kontrollera att ytan för mjölkbehållaren bakom luckan är ledig. Bekräfta med ✓.
- 10 Ställ en tom behållare, t.ex. en mjölkkanne, på ytan. Bekräfta med ✓.
- 11 Stäng luckan.
Behållaren vägs och vikten visas.
- 12 Bekräfta med ✓.
Ändringarna har lagrats.
- 13 Tryck på X för att lämna menyn "Grundinställningar".

Meddelanden

Allt efter inställningen i "Grundinställningar", eller när du tillagar en dryck med mjölk, kan olika påminnelser eller meddelanden visas på displayen:

"Påminnelse: Är mjölken fortfarande kall?"	Visas efter en inställd tid. → "Grundinställningar" på sidan 20 Kontrollera om det finns kall mjölk i mjölkbehållaren.
"Påminnelse: Ställ mjölken i kylskåpet"	Visas när apparaten stängs av.
"Är mjölkbehållaren ansluten?"	Meddelandet visas när du har valt en dryck med mjölk. Kontrollera och bekräfta.
"Mjölmängden räcker inte för vald dryck"	Meddelandet visas om det inte finns tillräckligt med mjölk i mjölkbehållaren.

Daglig skötsel och rengöring

Daglig skötsel

Maskinen sköljer automatiskt ur när du slår på eller vrider till 0. Undantag: du slog av maskinen för ett par minuter sedan eller bryggde inget kaffe innan du vred till 0.

Varning – Risk för elektrisk stöt!

Stäng av apparaten med huvudbrytaren före rengöringen. Sänk aldrig ned apparaten i vatten. Använd inte ångrengöring.

Obs!

Ytskador!

- Använd inga alkoholhaltiga rengöringsmedel.
- Använd inga repande trasor eller rengöringsmedel.
- Ta alltid genast bort rester av kalk, kaffe, mjölk och avkalkningslösning. Under sådana rester kan rost bildas.
- Nya svampdukar kan innehålla salter. Salter kan orsaka flygrost på rostfritt stål. Skölj därför ur dukarna noga före användningen.

Anvisningar

- Töm och rengör droppskålen och kaffesumpbehållaren dagligen så att inga avlagringar bildas.
 - Ta omedelbart bort rester från avställningsytan så slipper du fläckar.
 - Om apparaten inte ska användas under en längre tid (t.ex. semester) bör du först noggrant rengöra hela apparaten inklusive mjölksystemet, kaffepulverlådan och bryggenheten.
- 1 Torka av höljet med mjuk, fuktig trasa.
 - 2 Ta av avställningsytan, öppna luckan och dra ut droppskålen framåt.
 - 3 Ta ut locket, droppskålen och kaffesumpbehållaren.
 - 4 Töm, rengör och torka de olika delarna.
 - 5 Skölj ur vattentanken med rent, friskt vatten.
 - 6 Ta ut kaffepulverlådan, rengör den under rinnande vatten och låt den torka ordentligt.
 - 7 Torka av apparatens insida (fästena för droppskålar och kaffepulverlåda) och uppsamlingsskålen och låt dem torka.
 - 8 Sätt in alla torra delar, t.ex. kaffepulverlådan.

Obs!

Alla komponenter i apparaten går inte att maskindiska.

Får inte maskindiskas:



Avställningsyta
Tillbehörlåda
Vattentank med lock
Kåpa över kaffedispensern
Kopplingsdel av metall
Bönbehållare med lock
Kaffepulverlåda
Skyddslock, bryggenhet
Bryggenhet
Mjölkbhållare

Får maskindiskas:



max. 60°C

Uppsamlingsskål
Droppskål
Lock, droppskål
Kaffesumpbehållare
Mjölkslangar
Mjölkrör
Delar, kaffedispenser
Måttsked
Delar till mjölkbhållarens lock
Avställningsyta för mjölkbhållare

Rengöra mjölksystemet

Mjölksystemet rengörs omedelbart efter tillagning av en dryck med mjölk automatiskt med hjälp av en kort ångstöt.

Viktigt: Rengör mjölksystemet manuellt en gång i veckan, vid behov ännu oftare.

⚠ Varning – Risk för brännskador!!

Kaffedispensern blir mycket het. Låt den först svalna efter användningen innan du rör vid den.

Automatisk rengöring av mjölksystemet

- 1 Vrid funktionsvredet till **S**.
- 2 Välj "Rengör mjölksystemet" med vridreglaget.
- 3 Tryck på **✓**.
Rengöringsprogrammet startar. Anvisningarna på displayen leder dig genom programmet.
- 4 Öppna luckan.
- 5 Ta ut mjölkröret ur mjölkbehållaren, torka av det och stick in mjölkrörets ände i hålet på kaffesumpbehållaren.

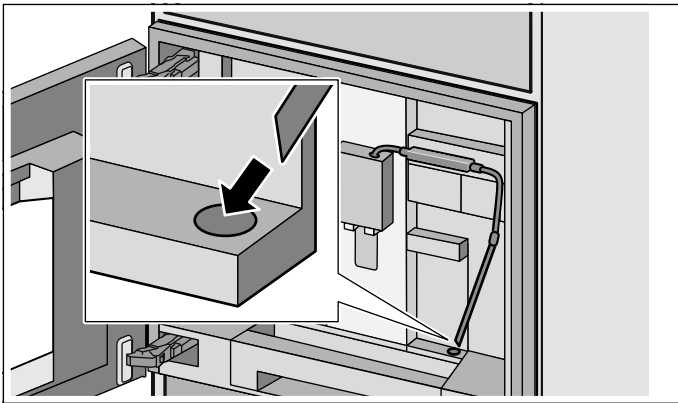

- 6 Stäng luckan.
- 7 Ställ ett kärl som rymmer 0,5 liter under dryckedispensern.
- 8 Tryck på **▶**.
Programmet tar cirka 1 minut.
Töm sedan behållaren.
- 9 Tryck på **✓**-symbolen.
Programmet är klart.

Manuell rengöring av mjölksystemet

Ta isär mjölksystemet vid rengöringen:

- 1 Skjut kaffedispensern helt nedåt och ta av kåpan framåt.

- 2 Tryck ned snäppspaken till vänster om kaffedispensern och dra ut dryckutloppet rakt framåt.

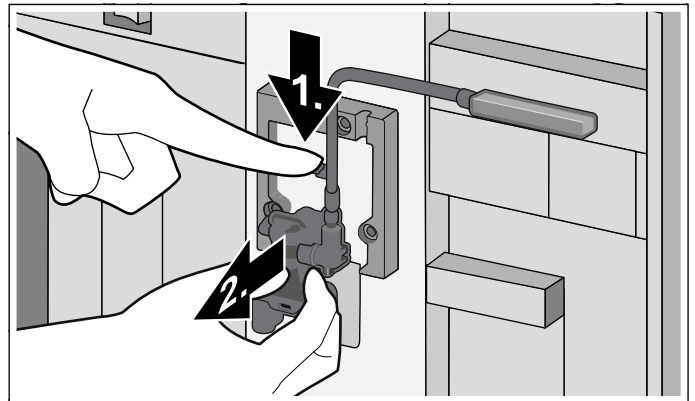

- 3 Dra av mjölkslangen. Ta isär kaffedispenserns övre och undre del.

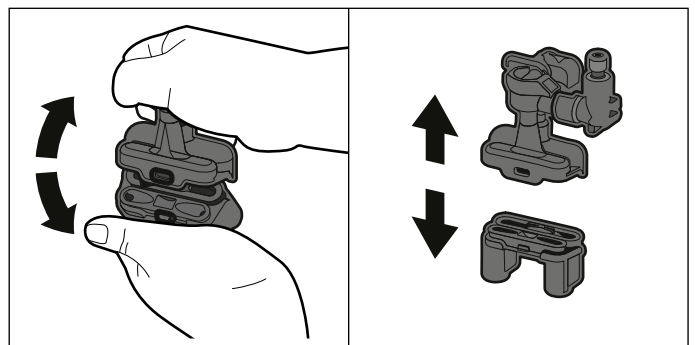

- 4 Lossa mjölkslangarna, kopplingsdelen och mjölkröret.

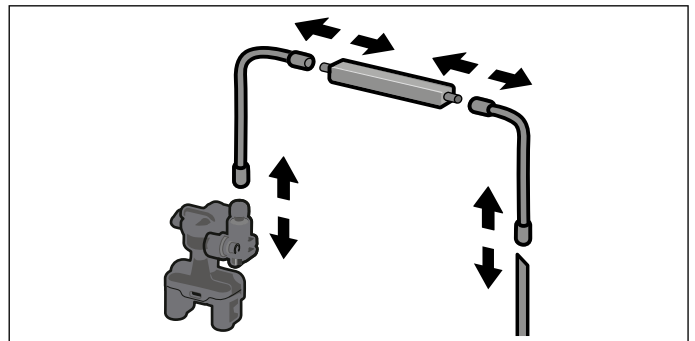

- 5 Rengör de olika delarna med diskmedelslösning och en mjuk trasa.
- 6 Skölj alla delarna i rent vatten och låt dem torka.
- 7 Sätt åter ihop de olika delarna (se också den kortfattade bruksanvisningen).

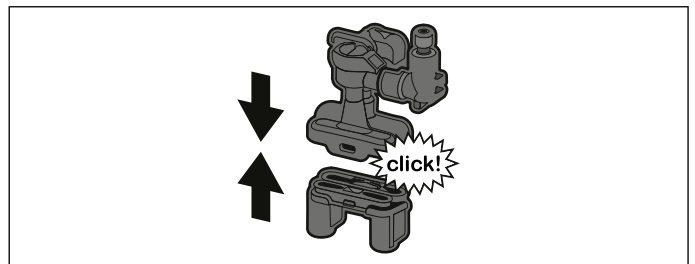

- 8 Sätt fast kaffedispensern rakt framifrån på de tre anslutningarna.
- 9 Sätt på kåpan.

Rengöring av mjölkbehållaren

Av hygieniska skäl måste mjölkbehållaren rengöras regelbundet. Bara lockets olika delar går att maskindiska. Handdiska mjölkbehållaren av rostfritt stål med ett mildt diskmedel.

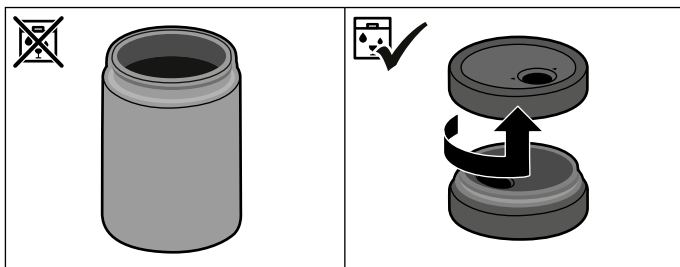

Rengöra bryggenheten

(se också den kortfattade bruksanvisningen)

Anvisningar

- Rengör regelbundet bryggenheten manuellt utöver det automatiska rengöringsprogrammet.
- Använd inte diskmedel eller andra rengöringsmedel för att rengöra bryggenheten och maskindiska den inte.

- 1 Vrid funktionsväljaren till 0.
- 2 Öppna luckan.
- 3 Stäng av apparaten med huvudbrytaren.
- 4 Ta av bryggenhetens skyddslock.
- 5 Ta ut kaffesumpbehållaren.
- 6 Skjut den röda spärren på bryggenheten åt vänster till stopp vid .
- 7 Tryck ned utmatningsspaken helt. Bryggenheten frigörs.
- 8 Fatta bryggenheten i greppurtagen och ta ut den försiktigt.
- 9 Rengör bryggenheten noggrant under rinnande vatten.

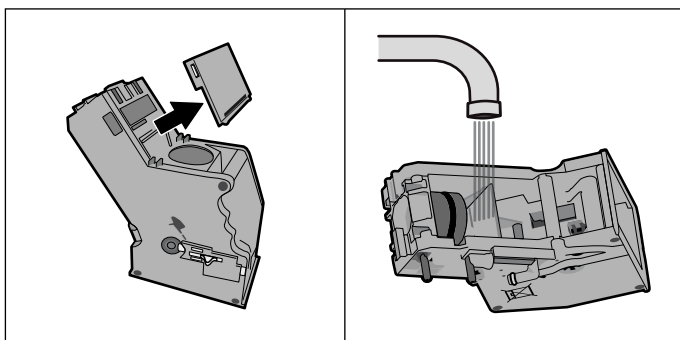

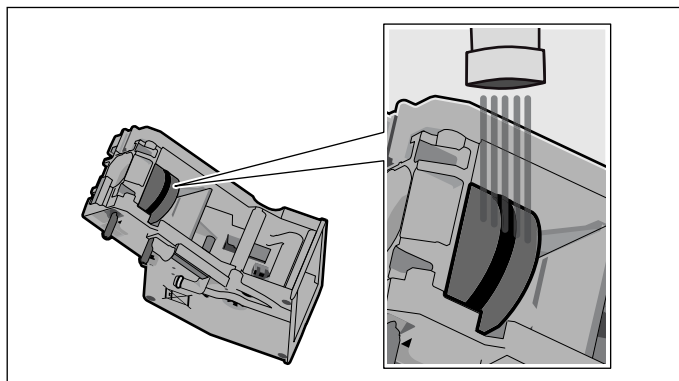

- 10 Ta av kåpan och rengör silen under rinnande vatten.

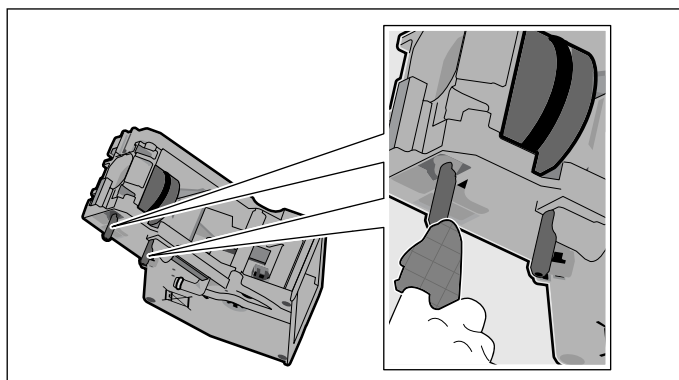

- 11 Rengör bryggenhetens anslutningstapp noggrant.



- 12 Rengör apparatens insida noggrant och ta bort eventuella kafferester.
- 13 Låt bryggenheten och apparatens insida torka.
- 14 Sätt tillbaka kåpan.
- 15 Skjut in bryggenheten till stopp i apparaten och tryck mitt på den tills du hör att den snäpper fast. **Viktigt:** Den röda spärren måste stå helt till vänster, vid .
- 16 Tryck utmatningsspaken helt uppåt och skjut den röda spärren helt åt höger, till .
- 17 Sätt in kaffesumpbehållaren.
- 18 Sätt tillbaka skyddslocket.
- 19 Stäng luckan.

Serviceprogram

(se även den kortfattade bruksanvisningen)

Med vissa tidsmellanrum visar displayen, allt efter vattenhårdheten och apparatanvändningen, följande meddelanden istället för kaffevalet:

- Byt vattenfiltret
- Rengör
- Avkalka
- Avkalka och rengör

Samtidigt tänds varningssymbolen **i**[Ⓢ].

Då bör du genast byta vattenfiltret resp. rengöra eller avkalka apparaten med det tillhörande programmet. Annars kan maskinen skadas.

Du kan starta serviceprogrammen när som helst utan någon uppmaning på displayen. Ställ funktionsväljaren i läge **S**, välj önskat program och kör det.

Anvisningar

- **Varning!** Drick inte rengörings- eller avkalkningslösningen. Undvik hudkontakt med rengörings- eller avkalkningslösningen. Rengöringsmedel och avkalkningstabletter kan orsaka förgiftning. Förvara dem oåtkomligt för barn.
- **Viktigt:** Om du inte avkalkar apparaten i tid visas "Apparaten spärrad. Avkalka omedelbart". Avkalka omedelbart enligt instruktionen. Om apparaten har spärrats kan den inte användas igen förrän avkalkningen är färdig.
- **Varning!** Använd avkalknings- och rengöringsmedel enligt bruksanvisningen vid varje serviceprogram och följ (de tillhörande) säkerhetsföreskrifterna.
- Drick inte vätskorna.
- Använd aldrig ättika, ättikbaserade medel, citronsyra eller citronsyrebaserade medel vid avkalkning.
- Använd enbart de för ändamålet lämpliga tablettorna vid avkalkning och rengöring. De har utvecklats speciellt för den här apparaten och kan beställas från kundservice. → *"Tillbehör"* på sidan 9
- Använd under inga omständigheter avkalkningstabletter eller andra medel i kaffepulverlådan.
- Avbryt aldrig serviceprogrammet.
- Innan du startar ett serviceprogram måste du ta ut bryggenheten, rengöra den och sätta in den igen. Diska mjölksystemet.
- När serviceprogrammet har avslutats måste du torka av apparaten med en mjuk fuktig trasa så att alla rester av avkalkningslösningen omedelbart avlägsnas. Om rester får finnas kvar kan rost bildas under dem.

- Nya svamprengöringsdukar kan innehålla salter. Salter kan orsaka ytrost på rostfritt stål. Tvätta därför ur dukarna noggrant innan du använder dem.
- Gör så här om något av serviceprogrammen skulle avbrytas, t.ex. av ett strömavbrott:
 - 1 Skölj ur vattentanken.
 - 2 Fyll på kallvatten utan kolsyra upp till markeringen "max" och bekräfta. Programmet startar och sköljer igenom apparaten. Det tar cirka 2 minuter.
 - 3 Töm och rengör droppskålen och sätt in den igen.
- **Varning!** Drick inte avkalkningslösningen.

Rengöring

Det tar cirka 5 minuter

Rengör bryggenheten innan du startar serviceprogrammet. → *"Rengöra bryggenheten"* på sidan 25

- 1 Vrid funktionsväljaren till läge **S**.
- 2 Välj "Rengöringsprogram" med vridreglaget.
- 3 Tryck på **✓**. Rengöringsprogrammet startar. Anvisningarna på displayen leder dig genom programmet.
- 4 Töm droppskålen och kaffesumpbehållaren och sätt tillbaka dem.
- 5 Lägg en rengöringstablett i kaffepulverlådan och stäng lådan.
- 6 Stäng luckan.
- 7 Ställ ett kärl som rymmer 0,5 liter under dryckdispensern.
- 8 Tryck på **▶**. Programmet tar cirka 5 minuter.
- 9 Töm droppskålen och sätt tillbaka den.
- 10 Tryck på **✓**. Rengöringsprogrammet är klart.

Avkalkning

Tid: cirka 21 minuter

- 1 Vrid funktionsvredet till **S**.
- 2 Välj "Avkalkningsprogram" med vredet.
- 3 Tryck på ✓-symbolen.
Avkalkningsprogrammet går igång, anvisningarna på displayen tar dig genom programmet.
- 4 Töm och sätt tillbaka droppbrickan och kaffesumpbehållaren.
- 5 Ta ut vattenfiltret (om ett sådant finns) och tryck på ✓.
- 6 Fyll på ljumt vatten i den tomma vattentanken upp till markeringen "calc" (0,5 l) och lös upp en avkalkningstablett i vattnet.
- 7 Ta ut mjölkkröret ur mjölkbehållaren, torka av det och stick in mjölkkrörets ände i hålet på kaffesumpbehållaren.

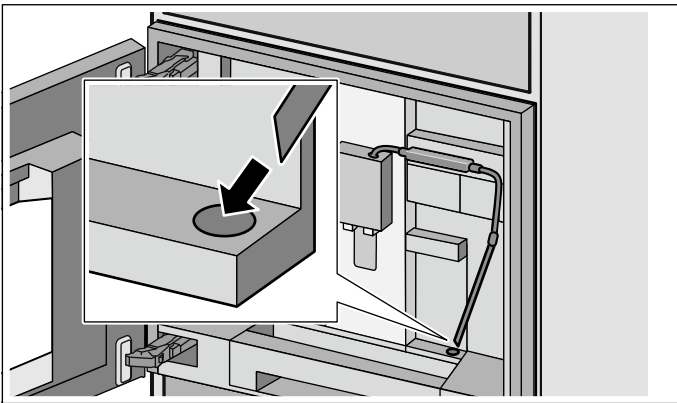

- 8 Stäng luckan.
- 9 Ställ ett kärl som rymmer 0,5 liter under dryckdispensern.
- 10 Tryck på ▶.
Programmet tar cirka 19 minuter.
Anvisning: Om det finns för litet avkalkningslösning i vattentanken visas meddelandet "Fyll på vatten och avkalkningsmedel i vattentanken". Fyll på ljumt vatten i den tomma vattentanken upp till markeringen "calc" (0,5 l) och lös upp en avkalkningstablett i vattnet. Bekräfta med ✓. Programmet fortsätter.
- 11 När du får uppmaningen på displayen sköljer du ur vattentanken och fyller den sedan med kallvatten upp till "max"-markeringen. Sätt tillbaka filtret om du använder ett sådant.
- 12 Tryck på ▶.
Programmet körs i cirka 2 minuter och sköljer apparaten.
- 13 Töm och sätt tillbaka droppbrickan.
- 14 Tryck på ✓-symbolen.
Programmet är klart.
- 15 Tryck på ✓.
Enheten är klar att använda.

Rengöring och avkalkning

Tid: cirka 26 minuter

Rengörings- och avkalkningsprogrammen kombinerar de separata rengörings- och avkalkningsfunktionerna. Är det dags för något av programmen, så föreslår espressomaskinen automatiskt det serviceprogrammet.

Rengör bryggenheten innan du startar serviceprogrammet. → "Rengöra bryggenheten" på sidan 25

- 1 Vrid funktionsvredet till **S**.
- 2 Välj "Rengörings- och avkalkningsprogram" med vredet.
- 3 Tryck på ✓-symbolen.
Rengörings- och avkalkningsprogrammet går igång, anvisningarna på displayen tar dig genom programmet.
- 4 Töm och sätt tillbaka droppbrickan och kaffesumpbehållaren.
- 5 Lägg en rengöringstablett i kaffepulverlådan och stäng lådan.
- 6 Ta ut vattenfiltret (om ett sådant finns) och tryck på ✓.
- 7 Fyll på ljumt vatten i den tomma vattentanken upp till markeringen "calc" (0,5 l) och lös upp en avkalkningstablett i vattnet.
- 8 Ta ut mjölkkröret ur mjölkbehållaren, torka av det och stick in mjölkkrörets ände i hålet på kaffesumpbehållaren.

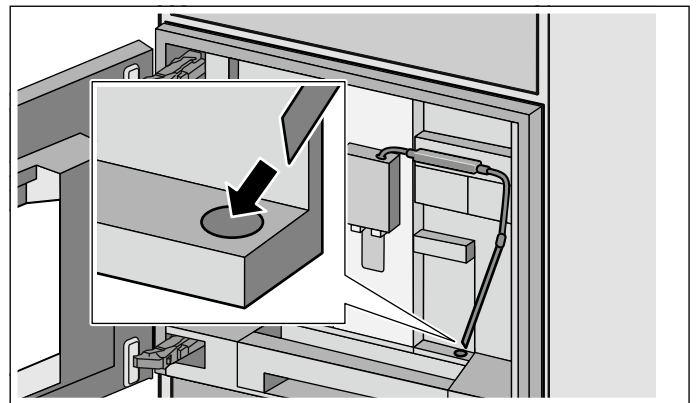

- 9 Stäng luckan.
- 10 Ställ ett kärl som rymmer 0,5 liter under dryckdispensern.
- 11 Tryck på ▶.
Programmet tar cirka 19 minuter.
Anvisning: Om det finns för litet avkalkningslösning i vattentanken visas meddelandet "Fyll på vatten och avkalkningsmedel i vattentanken". Fyll på ljumt vatten i den tomma vattentanken upp till markeringen "calc" (0,5 l) och lös upp en avkalkningstablett i vattnet. Bekräfta med ✓. Programmet fortsätter.

- 12 När du får uppmaningen på displayen sköljer du ur vattentanken och fyller den sedan med kallvatten upp till "max"-markeringen. Sätt tillbaka filtret om du använder ett sådant.
- 13 Tryck på ►.
Programmet körs i cirka 7 minuter och sköljer apparaten.
- 14 Töm och sätt tillbaka droppbrickan.
- 15 Tryck på ✓-symbolen.
Programmet är klart.
- 16 Tryck på ✓.
Enheten är klar att använda.

Tömningsprogram

Tömningsprogrammet är ett serviceprogram som tar bort rester av kaffeböner och förhindrar skador på grund av frysning under transport och lagring. Apparaten måste vara klar att använda.

- 1 Vrid funktionsväljaren till läge **S**.
- 2 Välj "Tömningsprogram" med vridreglaget.
- 3 Tryck på ✓.
- 4 Töm bönbehållaren och sätt tillbaka den
- 5 Ta ur mjölkbehållaren om en sådan finns och stäng luckan.
- 6 Stäng luckan.
Tömningsprogrammet tar cirka 2 minuter.
- 7 Töm vattentanken och sätt tillbaka den.
- 8 Stäng luckan.
Tömningsprogrammet tar cirka 2 minuter.
- 9 Ta ut bryggenheten och rengör den noggrant.
- 10 Tryck på ✓.
- 11 Rengör droppskålen, kaffesumpbehållaren, mjölksystemet och mjölkslangsetet noggrant och sätt tillbaka dem.
- 12 Stäng luckan.

Tömningsprogrammet har slutförts.

Åtgärda enkla problem själv

Problem	Orsak	Åtgärd
Den personligt inställda volymen uppnås inte. Kaffet rinner bara droppvis eller inte alls.	Malningsgraden är för fin. Kaffet är för finmalet.	Ställ in en grövre malning. Använd ett mer grovmalet kaffepulver.
	Apparaten är kraftigt igenkalkad.	Avkalka apparaten enligt anvisningarna. → "Serviceprogram" på sidan 26
	Bryggenheten är smutsig.	Rengör bryggenheten. → "Rengöra bryggenheten" på sidan 25
Det heta vattnet är mjölkigt eller smakar mjölk eller kaffe.	Mjölkslangen har inte lossats.	Lossa mjölkslangen från mjölkbehållaren.
	Det finns mjölk- eller kafferester i dryckdispensern.	Rengör dryckdispensern.
Kaffet har ingen "crema".	Olämplig kaffesort.	Använd kaffesorter med en större andel robustbönor.
	Bönorna är inte längre nyrostade.	Använd färska bönor.
	Malningsgraden är inte anpassad till kaffebönorna.	Ställ in en finare malningsgrad.
Kaffet är för "surt".	Malningen är alltför grov. Kaffet är för grovmalet.	Ställ in malningsgraden finare. Använd ett mer finmalet kaffepulver.
	Olämplig kaffesort.	Byt till en annan kaffesort.
Kaffet är för "beskt".	Malningsgraden är för fin. Kaffet är för finmalet.	Ställ in en grövre malning. Använd ett mer grovmalet kaffepulver.
	Olämplig kaffesort.	Byt till en annan kaffesort.
Kaffet smakar "bränt".	För hög bryggtemperatur.	Sänk temperaturen. → "Tillagning av drycker" på sidan 13
	Malningsgraden är för fin. Kaffepulvret är för fint.	Ställ in en grövre malning. Använd ett mer grovmalet kaffepulver.
	Olämplig kaffesort.	Byt till en annan kaffesort.
Kaffet är för tunt.	Du har valt en för låg kaffestyrka.	Höj kaffestyrkan → "Tillagning av drycker" på sidan 13
	Pulvret stockar sig i kaffepulverlådan.	Ta ut kaffepulverlådan, rengör den och låt den torka ordentligt.
Kaffepulvret fastnar i kaffepulverlådan.	Kaffepulvret klibbar ihop.	Tryck inte samman kaffepulvret i kaffepulverlådan.
	Kaffepulverlådan är fuktig.	Ta ut kaffepulverlådan, rengör den och låt den torka ordentligt.
Vattenfiltret sitter inte fast i vattentanken.	Vattenfiltret är inte korrekt fastsatt.	Tryck in vattenfiltret rakt och stadigt i tankanslutningen.
Bönbehållaren kärvar vid insättningen.	Det finns bönor i höljet.	Ta bort bönorna.
Kaffesumpen är inte kompakt och alltför våt.	Malningsgraden är för fint eller för grovt inställd eller för litet kaffepulver används.	Ställ in en grövre eller finare malning eller använd 2 strukna skedmått kaffepulver.
Justeringen av malningsgraden går trögt.	För mycket bönor i kvarnen.	Tillaga en dryck av kaffebönor. Ändra sedan malningsgraden bara i små steg.
Bryggenheten går inte att sätta in.	Bryggenheten i felaktigt läge.	Sätt in bryggenheten enligt anvisningarna. → "Rengöra bryggenheten" på sidan 25
	Bryggenheten är låst.	Lås upp bryggenheten. → "Rengöra bryggenheten" på sidan 25
Det går inte att sätta på bryggenhetens skyddslock korrekt.	Bryggenheten är inte låst.	Lås bryggenheten → "Rengöra bryggenheten" på sidan 25
Det finns vatten under droppskålen.	Det är kondensvatten.	Sätt inte in droppskålen utan lock.
Displayen visar "Mjölkbhållaren ansluten?" trots att mjölkbhållaren är ansluten.	Behållaren är utanför sensors räckvidd.	Placera behållaren vid den högra kanten.
	Materialet, t.ex. mjölkpaketet, identifieras inte.	Bekräfta displayfrågan med "Ja" eller använd den medföljande mjölkbehållaren.

Problem	Orsak	Åtgärd
Ingen mjölk tillsats trots att mjölkbehållaren är full.	Mjölkkröret sticker inte ned tillräckligt djupt i mjölkbehållaren.	Stick ned mjölkkröret till mjölkbehållarens botten.
Mjölkbehållaren är tom, inget meddelande visas.	Avställningsytan (vågen) för mjölkbehållaren är smutsig.	Ta bort avställningsytan. Rengör noggrant avställningsytan och området under avställningsytan.
Displayen visar "Över- eller underspänning".	För hög eller för låg nätspänning.	Kontakta elleverantören eller nätoperatören. Låt en fackman kontrollera strömförsörjningen.
Displayen visar "Låt apparaten kylas av".	Apparaten är för varm.	Låt apparaten vara avstängd i 30 minuter.
Displayen visar "Fel: E0510".	Apparaten har ett fel	Följ anvisningarna på displayen.
Displayen visar "Fyll på bönbehållaren". Apparaten mal inga bönor trots att bönbehållaren är full.	Bönorna faller inte ned i kvarnen (alltför oljiga bönor kan klibba fast vid bönbehållaren).	Knacka lätt på bönbehållaren. Byt eventuellt kaffesort. Töm bönbehållaren och torka ur den med en torr trasa.
Displayen visar "Ta ut bryggenheten och rengör den manuellt".	Bryggenheten är smutsig.	Rengör bryggenheten.
	För mycket pulverkaffe i bryggenheten.	Rengör bryggenheten. Fyll på högst två strukna måttskedar kaffepulver.
	Bryggenhetens mekanism går trögt.	Rengör bryggenheten. → "Rengöra bryggenheten" på sidan 25
Displayen visar "Fyll på vatten utan kolsyra eller ta bort filtret"	Vattentanken är felaktigt insatt.	Sätt in vattentanken rätt.
	Kolsyrehaltigt vatten i vattentanken.	Fyll vattentanken med kallt kranvatten.
	Flottören i vattentanken har fastnat.	Ta ut tanken och rengör den noggrant.
	Det nya vattenfiltret har inte sköljts enligt anvisningen, eller vattenfiltret är förbrukat eller defekt.	Skölj vattenfiltret enligt anvisningen och ta det i drift eller använd ett nytt vattenfilter.
	Luft i vattenfiltret.	Håll vattenfiltret nedsänkt i vatten tills inga fler luftbubblor kommer ut. Sätt tillbaka filtret.
Displayen visar "Rengör och sätt tillbaka skålar" trots att droppskålen är tömd.	Droppskålen är smutsig och våt.	Rengör droppskålen noggrant och torka den.
	När apparaten är avstängd registreras inte tömningen.	Ta ur droppskålen medan apparaten är igång och sätt tillbaka den.
Displayen visar "Sätt i skålar" trots att droppskålen är insatt.	Apparatens insida är smutsig (fäste för skålar).	Rengör apparaten invändigt.
	Kaffesumpbehållaren har inte skjutits in till stopp.	Skjut in kaffesumpbehållaren till stopp.
Vattendroppar på apparatens inre botten när droppskålen är uttagen.	Du tog ut droppskålen för tidigt.	Ta inte ut droppskålen förrän några sekunder efter den senaste dryckserveringen.
Displayen visar "Stäng av apparaten"	Apparaten är för varm.	Låt apparaten svalna.
	Bryggenheten är smutsig.	Rengör bryggenheten.
Displayen visar "Anlita kundservice".	Apparaten har ett fel	Kontakta vår kundservice.
Om du inte kan avhjälpa problemen måste du kontakta vår kundservice!		

Tekniska data

Elanslutning (spänning – frekvens)	220–240 V ~, 50 / 60 Hz
Anslutningsvärde	1600 W
Maximalt pumptryck, statiskt	19 bar
Maximal volym, vattentank (utan filter)	2,4 l
Maximal kapacitet bönbehållare	500 g
Nätkabelns längd	1,7 m
Yttermått (H x B x D)	455 x 590 x 423 mm
Vikt, tom	19–20 kg
Kvarnens typ	Keramik

Gaggenau Hausgeräte GmbH
Carl-Wery-Straße 34
81739 München
GERMANY
www.gaggenau.com

8001153294 (990401)
SV

GAGGENAU

