

CM 470

Macchina per espresso automatica

Indice

Uso corretto	3	Impostazioni di base	20
		Impostazione del peso del recipiente del latte	22
Importanti avvertenze di sicurezza	3	Messaggi	22
Tutela dell'ambiente	4	Manutenzione e pulizia quotidiana	23
Risparmio energetico	4	Cura giornaliera	23
Smaltimento ecocompatibile	4	Pulire il sistema latte	24
		Pulire l'unità di infusione	25
Conoscere l'apparecchio	5	Programmi di servizio	26
Materiali forniti	5	Pulizia	26
Struttura e componenti	6	Decalcificare	27
Display ed elementi di comando	7	Pulizia e decalcificazione	27
Posizioni del selettore funzioni	7	Riempimento del serbatoio dell'acqua con acqua fresca	28
Simboli	7		
Colori e visualizzazione	8	Programma di svuotamento	28
Apertura automatica della porta	8		
Informazioni complementari i e i [®]	8	Soluzione dei problemi più semplici	29
Accessori	9		
Accensione e spegnimento dell'apparecchio	9	Dati tecnici	31
Interruttore principale	9		
Riposo	10	Garanzia AQUA-STOP	31
Attivazione dell'apparecchio	10		
Messa in funzione dell'apparecchio	10		
Prime impostazioni	10		
Regolare la durezza dell'acqua	11		
Filtro dell'acqua	11		
Funzionamento con o senza filtro dell'acqua	11		
Inserire il filtro dell'acqua	12		
Riempimento del contenitore dei chicchi di caffè	12		
Preparazione delle bevande	13		
Selezione delle bevande	13		
Preparazione di una bevanda a base di caffè con chicchi appena macinati	14		
Preparazione di due tazze contemporaneamente	14		
Preparazione di una bevanda al caffè con caffè macinato	15		
Preparare una bevanda al caffè con latte	15		
Preparare la schiuma latte e il latte caldo	16		
Preparazione dell'acqua calda	17		
Impostare il grado di macinatura	17		
Cambio del tipo di chicchi di caffè	17		
Bevande personalizzate	18		
Sicurezza bambini	19		
Attivazione della sicurezza bambini	19		
Disattivare la protezione bambini	19		

Per ulteriori informazioni su prodotti, accessori, pezzi di ricambio e servizi è possibile consultare il sito Internet www.gaggenau.com e l'eShop www.gaggenau.com/zz/store

Uso corretto

Controllare l'apparecchio dopo averlo disimballato. Qualora si fossero verificati danni da trasporto, non collegare l'apparecchio.

Questo apparecchio è pensato esclusivamente per l'utilizzo in abitazioni private e in ambito domestico.

Usare l'apparecchio solo in ambienti interni a temperatura ambientale e ad un'altitudine massima di 2000 m.

Proteggere l'apparecchio dal gelo per evitare danni.

Importanti avvertenze di sicurezza

Leggere attentamente le istruzioni per l'uso, osservarle e conservarle. In caso di cessione dell'apparecchio consegnare anche queste istruzioni.

Il presente apparecchio può essere utilizzato dai bambini di età superiore a 8 anni e da persone con capacità fisiche, mentali o sensoriali ridotte o sprovviste dell'esperienza e/o delle conoscenze adeguate solo se assistiti, se sono state fornite loro le informazioni necessarie per un utilizzo sicuro e se hanno compreso appieno i pericoli derivanti da un impiego errato. I bambini di età inferiore agli 8 anni devono essere tenuti lontani dall'apparecchio e dal cavo di collegamento e non devono utilizzare l'apparecchio. I bambini non devono giocare con l'apparecchio. I lavori di pulizia e manutenzione non devono essere eseguiti dai bambini, a meno che non abbiano 8 anni o più e siano sorvegliati da una persona adulta.

Avviso – Pericolo di scarica elettrica!

- L'apparecchio può essere collegato a una rete a corrente alternata soltanto con una presa con messa a terra installata a norma. Accertarsi che il sistema del conduttore di protezione dell'impianto elettrico domestico sia installato a norma.
- Collegare e usare l'apparecchio solo rispettando i dati della targhetta d'identificazione. Se il cavo di collegamento dell'apparecchio è danneggiato, richiedere la sostituzione al servizio di assistenza clienti.
- Usare l'apparecchio solo se il cavo di alimentazione e l'apparecchio stesso non presentano danni. In caso di guasto, estrarre immediatamente la spina dalla presa di corrente o staccare la corrente.

- Se esce acqua dal tubo di carico, chiudere immediatamente il rubinetto dell'acqua. Durante il collegamento o in caso di lavori al tubo dell'acqua scollegare l'apparecchio dalla corrente.
- Per evitare pericoli, le riparazioni all'apparecchio devono essere eseguite solo dal nostro servizio assistenza clienti.
- Non immergere mai l'apparecchio o il cavo d'alimentazione in acqua.
- Il collegamento a spina dell'apparecchio non deve entrare in contatto con i liquidi.

⚠ Avviso – Pericoli dovuti ai campi magnetici!

L'apparecchio contiene magneti permanenti che possono interferire con gli impianti elettronici, ad es. pacemaker o pompe di insulina. Si invitano i portatori di impianti elettronici a mantenere una distanza minima di 10 cm dall'apparecchio e dai seguenti componenti quando rimossi: recipiente del latte, sistema per il latte, serbatoio dell'acqua e unità d'infusione.

⚠ Avviso – Pericolo di asfissia!

Vietare ai bambini di giocare con materiali d'imballaggio. Riporre al sicuro i piccoli componenti, potrebbero venire inghiottiti.

⚠ Avviso – Pericolo di scottature!

- Il sistema per il latte diventa molto caldo. Dopo l'utilizzo, prima di toccare l'apparecchio, lasciarlo raffreddare.
- Alcune parti dell'apparecchio diventano molto calde. Non toccare mai le parti calde dell'apparecchio.

⚠ Avviso – Pericolo di lesioni!

- L'uso improprio dell'apparecchio può causare lesioni.
- Non inserire le dita nel macinacaffè!
- Prestare attenzione alle dita quando si chiude lo sportello.

⚠ Avviso – Pericolo di incendio!

L'apparecchio si surriscalda. Aerare sufficientemente l'apparecchio. Non far funzionare mai l'apparecchio in un mobile con l'anta chiusa.

⚠ Avviso – Rischio di danni alla salute!

La sporcizia sull'apparecchio può nuocere alla salute. Osservare le istruzioni per la pulizia dell'apparecchio.

Tutela dell'ambiente

Risparmio energetico

- Spegnerne l'apparecchio quando non è in uso.
- Impostare lo spegnimento automatico al valore più piccolo.
- Se possibile non interrompere l'erogazione di caffè o schiuma di latte. L'interruzione anticipata provoca un maggiore consumo di energia e un riempimento più rapido del raccogliocce.
- Decalcificare periodicamente l'apparecchio per evitare depositi calcarei. I residui di calcare provocano un maggiore consumo di energia.

Smaltimento ecocompatibile

Si prega di smaltire le confezioni nel rispetto dell'ambiente.



Questo apparecchio dispone di contrassegno ai sensi della direttiva europea 2012/19/UE in materia di apparecchi elettrici ed elettronici (waste electrical and electronic equipment - WEEE).

Questa direttiva definisce le norme per la raccolta e il riciclaggio degli apparecchi dismessi valide su tutto il territorio dell'Unione Europea.

Informarsi presso il rivenditore specializzato sulle attuali disposizioni per la rottamazione.

Conoscere l'apparecchio

Qui è possibile conoscere le caratteristiche del nuovo apparecchio. Viene illustrato il funzionamento del pannello comandi e dei singoli elementi di comando. Inoltre, vengono fornite informazioni relative agli accessori.

Ulteriori informazioni sull'apparecchio, ad esempio su come cambiare l'angolo di apertura della porta, sono disponibili nelle istruzioni per il montaggio allegate.

Materiali forniti

(per l'uso)

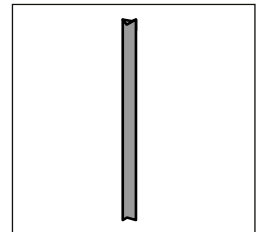
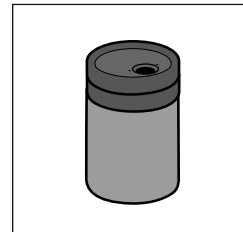
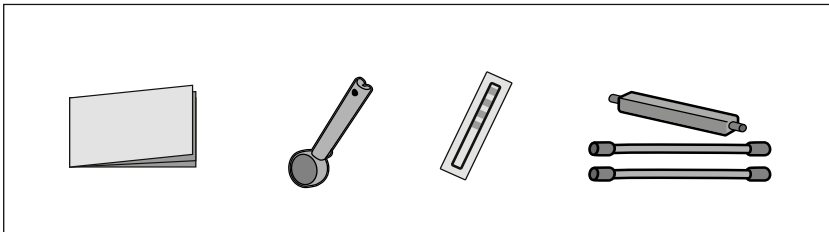
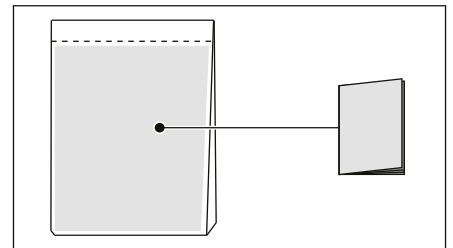
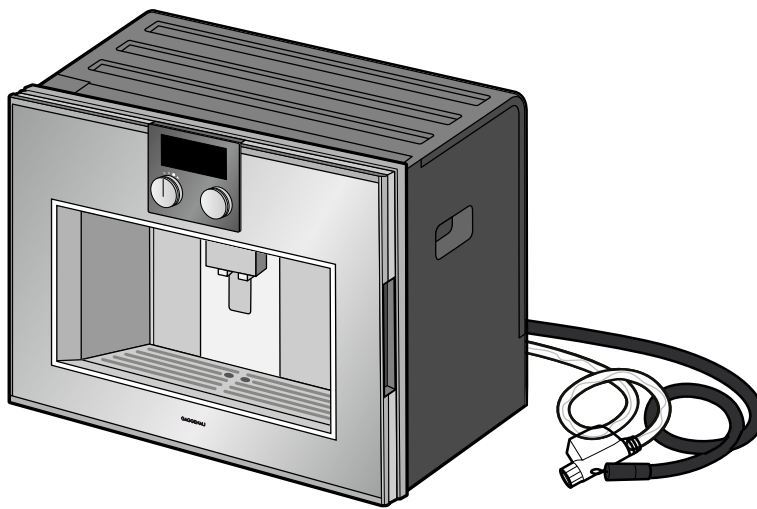

Struttura e componenti

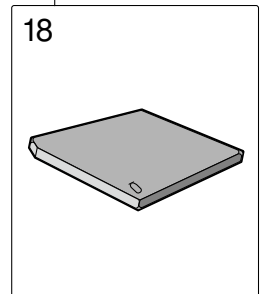
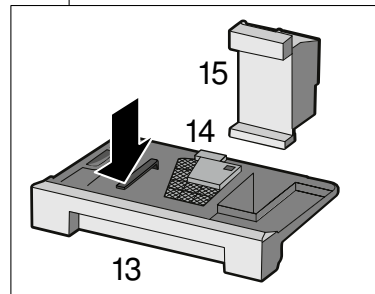
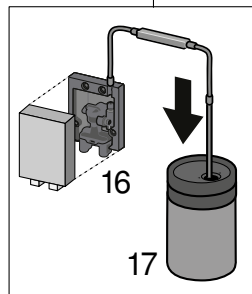
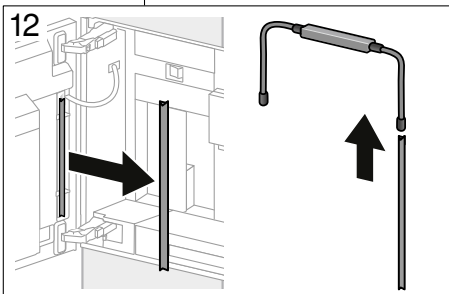
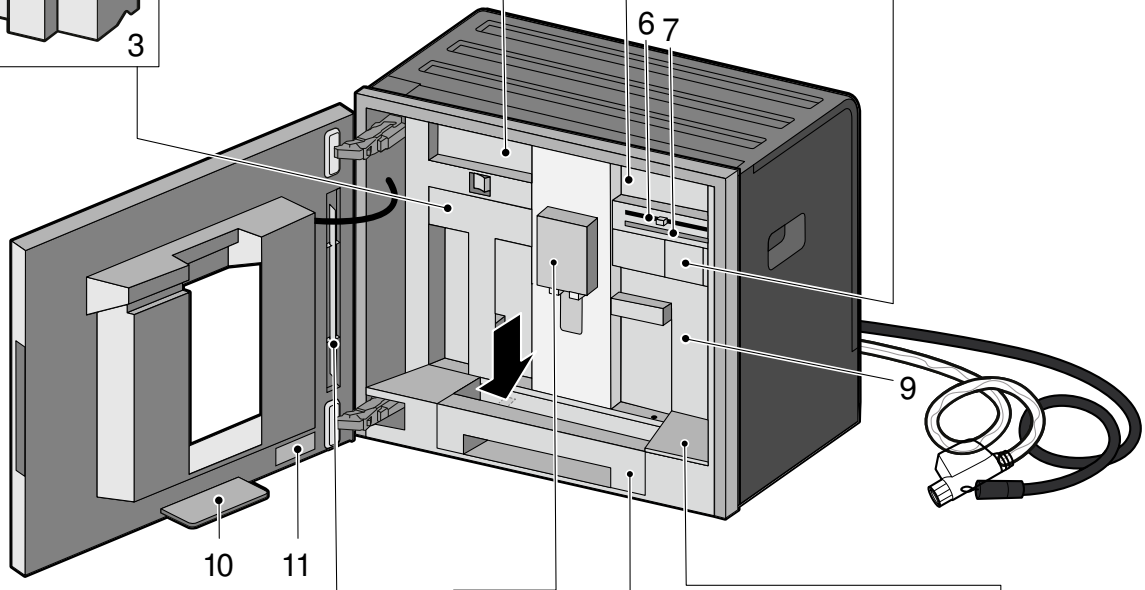
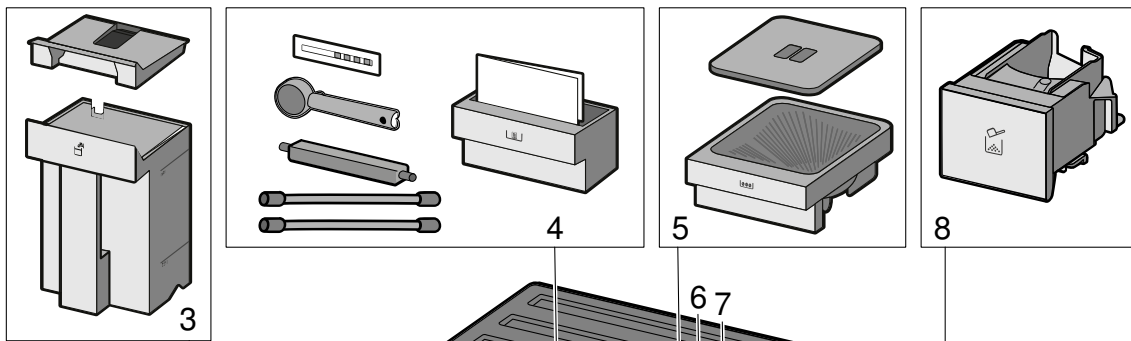
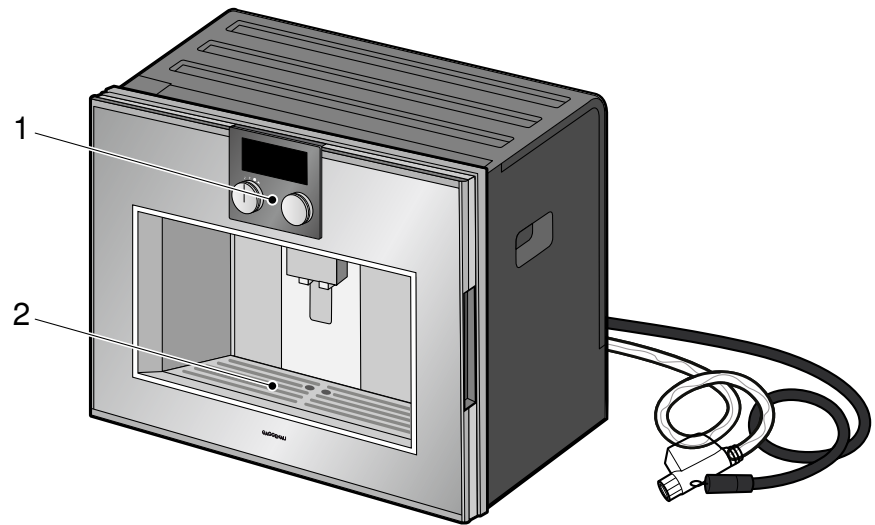

1	Display ed elementi di comando
2	Piano d'appoggio ad es. per la tazza
3	Serbatoio dell'acqua con coperchio
4	Cassetto accessori (per le istruzioni brevi e gli accessori)
5	Contenitore dei chicchi di caffè
6	Impostazione grado macinatura
7	Supporto magnetico (per il pezzo di collegamento dei tubi flessibili dell'acqua)
8	Cassetto del caffè macinato
9	Coperchio di protezione (per l'unità di infusione)
10	Vaschetta di raccolta
11	Targhetta identificativa
12	Supporto (per il tubo rigido del latte)
13	Raccogli gocce
14	Filtro di scarico
15	Contenitore dei fondi di caffè
16	Erogatore bevanda e sistema latte, regolabile in altezza
17	Recipiente del latte
18	Piano d'appoggio (bilancia) per il recipiente del latte, rimovibile

Display ed elementi di comando

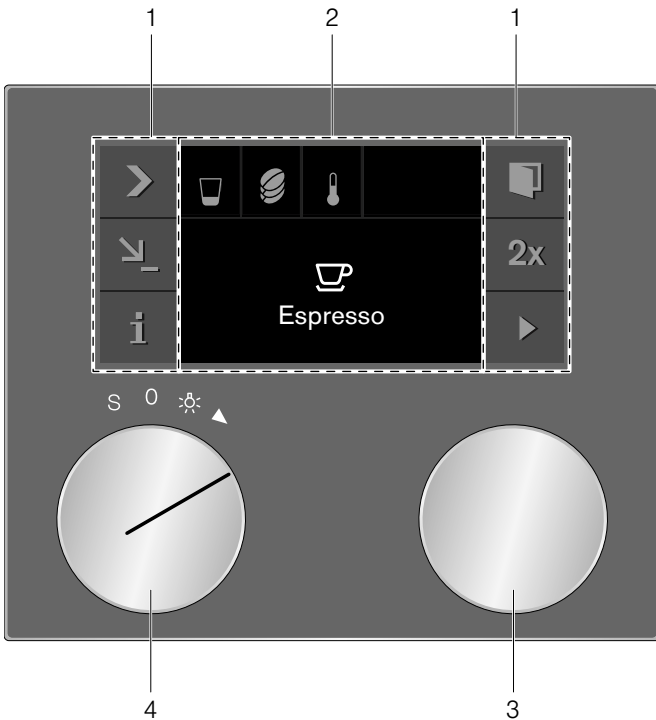

1	Pannello di comando	Questi campi sono a comando tattile. Toccare un simbolo per selezionare la funzione corrispondente.
2	Display	Il display mostra ad es. le impostazioni attuali e le possibilità di selezione.

3	Selettore	Con il selettore è possibile selezionare la bevanda desiderata e procedere con ulteriori impostazioni.
4	Selettore funzioni	Con il selettore funzioni è possibile richiamare le proprie bevande preferite memorizzate.

Posizioni del selettore funzioni

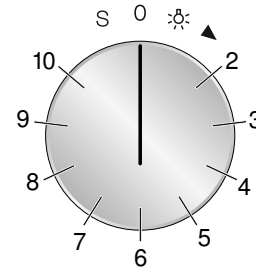

Posizione	Funzione
0	Posizione zero
☀	Luce
2	Selezione delle bevande
3 - 10	Posizioni in memoria per bevande singole
S	Programmi di servizio/Impostazioni di base

Simboli

Nella panoramica seguente si trovano i simboli che vengono proposti più di frequente durante l'utilizzo dell'apparecchio.

Simbolo	Funzione
▶	Avvio
■	Stop
✕	Interruzione
✓	Per confermare/salvare le impostazioni
>	Freccia per la selezione
📄	Aprire lo sportello
i	Per richiamare ulteriori informazioni
💬	Richiamare ulteriori consigli
↙	Elaborazione delle impostazioni
↘	Salva bevanda personalizzata
🗑️	Selezione rapida quantità
2x	Bevanda 2 x
🔒	Protezione bambini

Colori e visualizzazione

Colori

I diversi colori servono per aiutare l'utente a effettuare le impostazioni.

Arancione	Prime impostazioni Funzioni principali, messaggi
Blu	Impostazioni di base Lavaggio
Bianco	Valori impostabili

Visualizzazione

A seconda della situazione, la visualizzazione di simboli, valori e indicazioni cambia.

Standard	I valori e i simboli appena selezionati vengono visualizzati in una dimensione più grande.
Visualizzazione display ridotta	Dopo breve tempo, la visualizzazione display viene ridotta e vengono mostrate soltanto le informazioni più importanti. Questa funzione viene attivata in fabbrica nelle impostazioni di base e può essere disattivata.

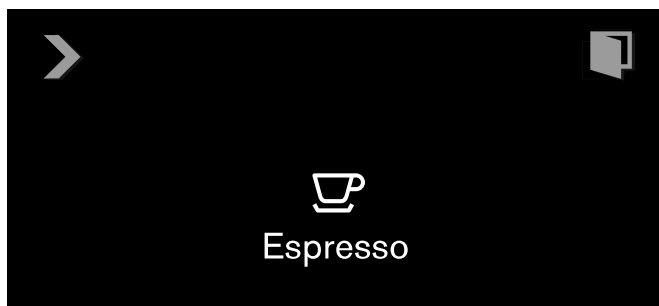

Apertura automatica della porta

Toccando il simbolo  la porta dell'apparecchio si apre di scatto; è possibile aprirla completamente dall'avvallamento della maniglia laterale.

Con la Protezione bambini attivata o in caso di interruzione di corrente l'apertura automatica della porta non funziona. È possibile aprirla manualmente con l'avvallamento della maniglia laterale.

Informazioni complementari **i** e **i**[Ⓞ]

Toccando il simbolo **i** è possibile richiamare ulteriori informazioni.

Durante il funzionamento si ricevono informazioni ad esempio circa il numero delle bevande finora erogate. Se il selettore funzioni si trova su **S**, si ricevono ad esempio informazioni in merito a quando deve essere eseguita la decalcificazione o la pulizia dell'apparecchio o quando deve essere sostituito il filtro dell'acqua. È possibile sfruttare queste informazioni per esempio per anticipare un programma di servizio previsto a breve.

Per azioni importanti da eseguire compare il simbolo **i**[Ⓞ]. I nuovi messaggi vengono inoltre visualizzati per alcuni secondi sul display. Questi messaggi scompaiono automaticamente dopo alcuni secondi o devono essere stati confermati con . Un elenco dei messaggi può essere visualizzato toccando il simbolo **i**[Ⓞ]. Quando viene eseguita l'operazione necessaria, si spegne il corrispondente messaggio.

Accessori

La macchina per espresso automatica è dotata di un cassetto in cui riporre gli accessori quali le istruzioni brevi o il dosatore del caffè macinato. Dopo aver aperto lo sportello è possibile utilizzare il supporto magnetico e i fermi per i singoli pezzi come ad esempio il set di tubi del latte. Sul lato interno dello sportello vi è il supporto per il tubo rigido del latte.

L'apparecchio è dotato di serie degli accessori seguenti:

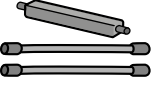
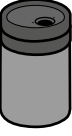
	Dosatore del caffè macinato Per versare il caffè macinato.
	Set di tubi del latte Per collegare il recipiente del latte.
	Tubo rigido del latte Da inserire nel recipiente del latte, nel cartone del latte e nelle bottiglie di latte oppure per eseguire un programma di servizio.
	Recipiente del latte Capacità 0,5 litri. Il recipiente del latte è stato sviluppato appositamente per l'uso in abbinamento a questa macchina automatica da caffè. È pensato esclusivamente per l'utilizzo domestico e per la conservazione del latte nel frigorifero.

I seguenti accessori possono essere ordinati attraverso il servizio di assistenza clienti:

- Filtro dell'acqua (N. ord.: 17000705)
- Pastiglie detergenti (N. ord.: 00311769)
- Pastiglie decalcificanti (N. ord.: 00311819)
- Recipiente del latte in acciaio inossidabile (N. ord.: 11019259)
- Limitazione dell'angolo di apertura 92° (N. ord.: 00636455)
- Contenitore dei chicchi di caffè con coperchio (N. ord.: 11015223)
- Prolunga per tubo flessibile di carico dell'acqua (N. ord.: 11019575)

Accensione e spegnimento dell'apparecchio

Interruttore principale

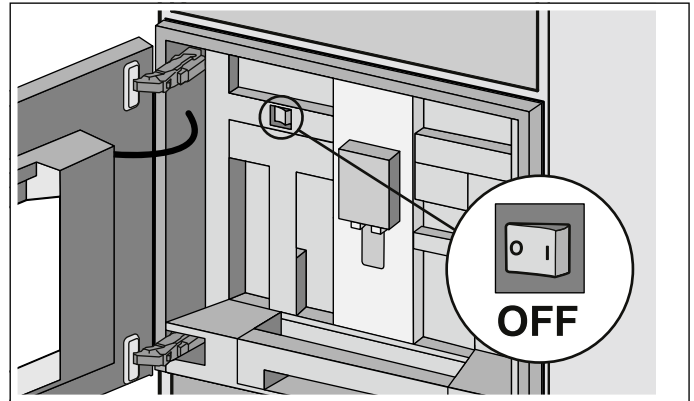

Con l'interruttore principale si accende o spegne l'apparecchio.

Se l'apparecchio è spento dall'interruttore principale l'alimentazione di corrente è interrotta.

L'apparecchio è programmato in modo tale che dopo 30 minuti passa automaticamente alla modalità Standby. Questo intervallo di tempo può essere modificato. → "Impostazioni di base" a pagina 20

L'apparecchio esegue automaticamente il risciacquo quando viene acceso dall'interruttore principale. Eccezione: l'apparecchio è stato spento soltanto pochi minuti prima.

Avvertenze

- Non azionare l'interruttore principale durante il funzionamento. Se si desidera spegnere manualmente l'apparecchio, regolare prima il selettore funzioni su **0** in modo tale che l'apparecchio si lavi automaticamente. Infine spegnere con l'interruttore principale.
- L'apparecchio è dotato di un sensore. Se è presente un recipiente del latte, quando si passa alla modalità di risparmio (selettore funzioni su **0**) viene visualizzato un messaggio sul display. Se nel recipiente è presente del latte, conservarlo in frigorifero.

Riposo

L'apparecchio passa in modalità di riposo quando il selettore funzioni viene ruotato su **0** oppure se la protezione bambini è attivata.

La luminosità dell'indicatore è ridotta nei primi minuti della modalità di riposo.



Dopodiché il display si spegne.

Avvertenze

- Nelle impostazioni di base è possibile impostare se il logo Gaggenau deve essere visualizzato nella modalità di riposo. → "Impostazioni di base" a pagina 20
- La luminosità del display dipende dall'angolo visuale. Tramite l'impostazione "Luminosità" nelle Impostazioni di base è possibile adeguare il display.

Attivazione dell'apparecchio

Per uscire dalla modalità di riposo o attivare il display spento, ruotare il selettore funzioni.

Ora è possibile impostare la funzione desiderata. Per le istruzioni relative alle funzioni, consultare i capitoli corrispondenti.

Avvertenza: Se non è inserito il raccogliocce, l'apparecchio non può essere attivato e non esce acqua dall'erogatore caffè.

Compare il messaggio "Inserire vassoio".

Messa in funzione dell'apparecchio

Avvertenza: Utilizzare l'apparecchio esclusivamente in luoghi non troppo freddi. Se l'apparecchio è stato trasportato o collocato a temperature inferiori a 0 °C, è necessario attendere almeno 3 ore prima della messa in funzione.

Prima di accendere e utilizzare l'apparecchio occorre montarlo e collegarlo conformemente alle istruzioni per il montaggio allegate.

Prime impostazioni

Avvertenze

- La richiesta di effettuare le impostazioni compare automaticamente alla prima accensione dopo l'allacciamento alla corrente.
 - Le impostazioni possono essere modificate in qualsiasi momento. → "Impostazioni di base" a pagina 20
- 1 Attivare l'apparecchio mediante l'interruttore principale.
Sul display compare la lingua preimpostata.

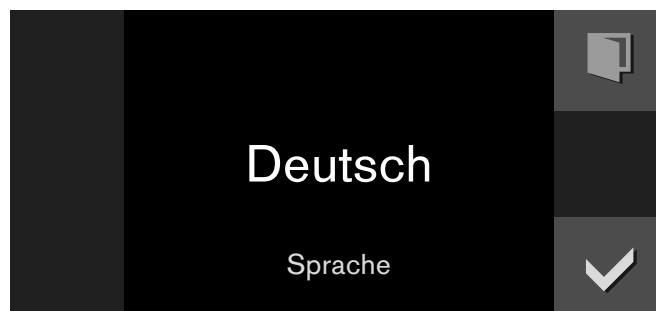

- 2 Selezionare la lingua desiderata per il display servendosi del selettore.
- 3 Confermare con ✓.
Sul display viene visualizzata l'unità di temperatura.
- 4 Selezionare l'unità di temperatura desiderata servendosi del selettore.
- 5 Confermare con ✓.
Sul display compare l'unità di capacità preimpostata.
- 6 Selezionare l'unità di capacità desiderata servendosi del selettore.
- 7 Confermare con ✓.
Sul display compare l'unità di peso preimpostata.
- 8 Selezionare l'unità di peso desiderata servendosi del selettore.
- 9 Confermare con ✓.

Sul display viene visualizzato "Prima messa in funzione terminata".. Confermare con ✓. Ora l'apparecchio è pronto per il funzionamento.

Avvertenza: In caso di aggiornamento della lingua il sistema viene riavviato, tale processo dura alcuni secondi.

Regolare la durezza dell'acqua

L'impostazione corretta della durezza dell'acqua è importante affinché l'apparecchio possa indicare al momento giusto quando è necessario eseguire la decalcificazione. Il livello predefinito è 4. Se l'abitazione è dotata di un impianto per addolcire l'acqua, impostare "Addolcitore". La durezza dell'acqua può essere determinata con la striscia di test fornita in dotazione, oppure ci si può rivolgere alla società locale di distribuzione dell'acqua.

- 1 Mettere brevemente la striscia di test fornita in acqua del rubinetto fresca, farla sgocciolare e dopo un minuto leggere il risultato.
- 2 Ruotare il selettore funzioni su **S**.
- 3 Servendosi del selettore selezionare "Impostazioni di base" e toccare il simbolo ✓.
- 4 Selezionare "Durezza dell'acqua" con il selettore.
- 5 Toccare il simbolo _.
- 6 Impostare la durezza misurata con il selettore.
- 7 Confermare con ✓.

L'impostazione è memorizzata. Toccare **X** per uscire dal menu delle impostazioni di base.

Filtro dell'acqua

Funzionamento con o senza filtro dell'acqua

È possibile utilizzare l'apparecchio con o senza filtro dell'acqua. Affinché l'indicazione per la decalcificazione dell'apparecchio funzioni correttamente, impostare nelle impostazioni di base se viene impiegato o meno un filtro dell'acqua.

- 1 Ruotare il selettore funzioni su **S**.
- 2 Con il selettore, selezionare "Impostazioni di base".
- 3 Toccare il simbolo ✓.
- 4 Con il selettore, selezionare "Filtro dell'acqua".
- 5 Toccare il simbolo _.
- 6 Con il selettore, selezionare "Disponibile" (con filtro dell'acqua) o "Non disponibile" (senza filtro dell'acqua).
- 7 Confermare con ✓.
Con l'impostazione "Disponibile" viene avviato il programma di lavaggio, procedere come indicato sul display.
- 8 Toccare il simbolo **X** per abbandonare il menu delle impostazioni di base.

Inserire il filtro dell'acqua

Dopo l'inserimento lavare sempre il filtro dell'acqua nuovo.

- 1 Ruotare il selettore funzioni su **S**.
- 2 Con il selettore, selezionare "Sostituzione filtro dell'acqua".
- 3 Toccare il simbolo ✓.
- 4 Inserire il filtro dell'acqua nel serbatoio dell'acqua.

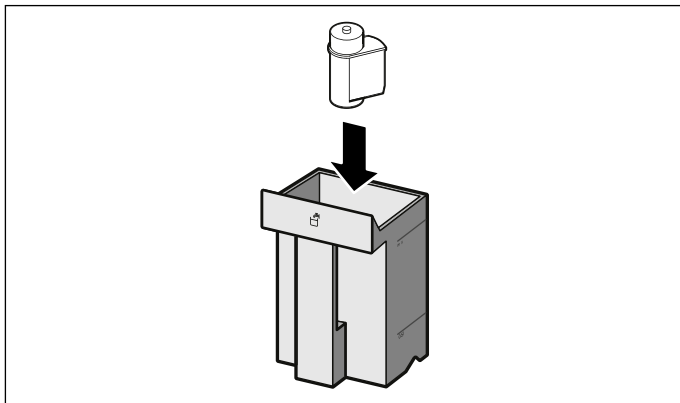

- 5 Togliere il tubo flessibile del latte dal recipiente del latte e chiudere lo sportello.
- 6 Toccare il simbolo ✓.

L'acqua scorre prima attraverso il filtro per risciacquarlo. Dopo il processo di risciacquo, confermare con ✓; l'apparecchio è nuovamente pronto per l'uso.

Mediante la pulizia del filtro, viene contemporaneamente attivata l'impostazione per l'indicazione "Sostituire il filtro dell'acqua". Con l'indicazione "Prego, cambiare filtro acqua" o al più tardi dopo due mesi, l'efficacia del filtro si esaurisce. Deve essere sostituito per motivi igienici e per far sì che l'apparecchio non presenti incrostazioni di calcare (l'apparecchio può danneggiarsi).

I filtri di ricambio sono reperibili tramite il servizio di assistenza. → "Accessori" a pagina 9

Avvertenza: Se l'apparecchio non viene utilizzato per molto tempo (ad es. durante le vacanze), prima dell'utilizzo dell'apparecchio sarebbe necessario pulire il filtro inserito. A tale scopo è sufficiente erogare una tazza di acqua calda.

Riempimento del contenitore dei chicchi di caffè

È possibile preparare il caffè da chicchi appena macinati o da caffè in polvere. Inserire il caffè in polvere soltanto poco prima di preparare le bevande.

→ "Preparazione di una bevanda al caffè con caffè macinato" a pagina 15

- 1 Aprire lo sportello.
- 2 Estrarre il contenitore dei chicchi di caffè, togliere il coperchio e versare i chicchi di caffè. Riapplicare il coperchio e reinserire il contenitore dei chicchi di caffè.

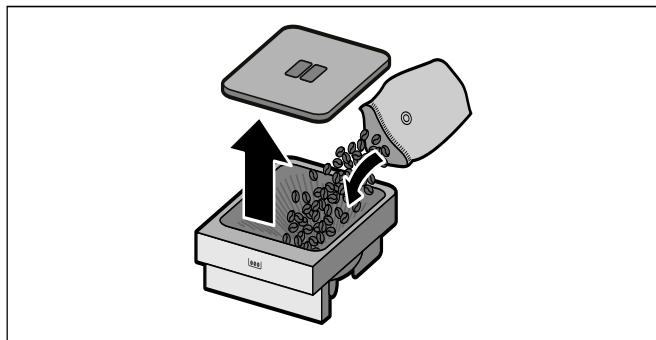

Avvertenza: I chicchi di caffè glassati, caramellati o trattati con additivi contenenti zuccheri intasano l'unità di infusione. Utilizzare esclusivamente miscele di caffè per espresso o per macchine completamente automatiche.













- 3 Chiudere lo sportello.

Preparazione delle bevande





Selezione delle bevande

Avvertenze

- Ogni volta che viene erogata una bevanda la ventola integrata si attiva, per poi spegnersi dopo alcuni minuti.
- Al primo utilizzo, oppure se l'apparecchio è rimasto inutilizzato per un periodo prolungato, la prima tazza di caffè non ha ancora un aroma pieno.
- L'apparecchio è preprogrammato in fabbrica con le impostazioni standard per un utilizzo ottimale.
- Dopo la messa in funzione dell'apparecchio, solo dopo la preparazione di alcune tazze si ottiene la formazione di una "crema" soffice e compatta.

	Ristretto	Espresso concentrato. Si consiglia di servirlo in tazzine piccole e spesse. Preriscaldare le tazze con acqua calda.
	Espresso	Caffè concentrato. Si consiglia di servirlo in tazzine piccole e spesse. Preriscaldare le tazze con acqua calda.
	Caffè	Caffè
	Americano	1/3 di caffè espresso, 2/3 di acqua calda.
	Acqua calda	Per la preparazione di bevande calde, ad es. tè o per preriscaldare le tazze.
	Schiuma latte	Per la preparazione di specialità al caffelatte.
	Latte caldo	Come bevanda o come ingrediente di speciali bevande al caffè.
	Caffelatte	1/2 caffè + 1/2 latte; viene servito preferibilmente in una tazza grande
	Latte macchiato	Specialità servita in bicchiere con tre strati: sotto latte caldo, al centro espresso, sopra schiuma di latte.
	Flat White	Espresso con schiuma di latte.
	Cappuccino	1/3 Espresso + 1/3 latte + 1/3 schiuma latte; viene servito preferibilmente in una tazza.
	Espresso macchiato	Espresso con un poco di schiuma di latte.

A seconda della bevanda, possono essere disponibili ulteriori opzioni:

	Dosaggio	Piccolo - Normale - Grande - Molto grande
	Intensità	Molto leggero - Media - Normale - Forte - Molto forte - Extra forte ecc., non disponibile per schiuma latte, latte caldo e acqua calda
	Temperatura	Caldo - Molto caldo - Bollente; non disponibile per schiuma latte e latte caldo. Selezionando l'acqua calda è possibile scegliere tra diverse temperature.
	Rapporto latte/caffè	Impostazione della percentuale di latte, disponibile soltanto per le bevande a base di caffè con latte.

Funzione Aroma "Extra forte"

Un'infusione prolungata produce un caffè più amaro e con aromi indesiderati, che ne compromettono sapore e digeribilità. Per un caffè molto forte, l'apparecchio dispone quindi di una speciale funzione Aroma. A metà preparazione i chicchi di caffè vengono nuovamente macinati e infusi in modo da rilasciare solo gli aromi gustosi e ben digeribili.

La funzione Aroma "Extra forte", ad es. Extra forte 3  2x è disponibile soltanto per alcune impostazioni. Con questa impostazione il caffè viene preparato in due fasi. Attendere che il processo sia completamente terminato.

Preparazione di una bevanda a base di caffè con chicchi appena macinati

L'apparecchio deve essere acceso. Il contenitore dei chicchi di caffè deve essere pieno.

- 1 Ruotare il selettore funzioni nella posizione 2.

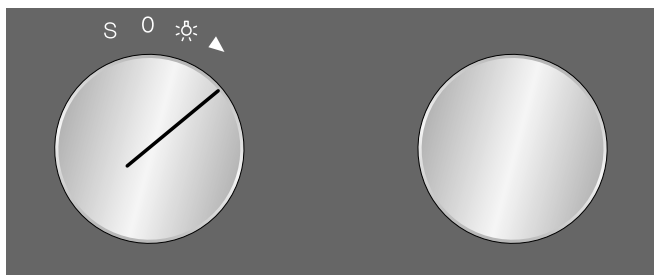

- 2 Con il selettore, selezionare la bevanda desiderata, ad es. il caffè.

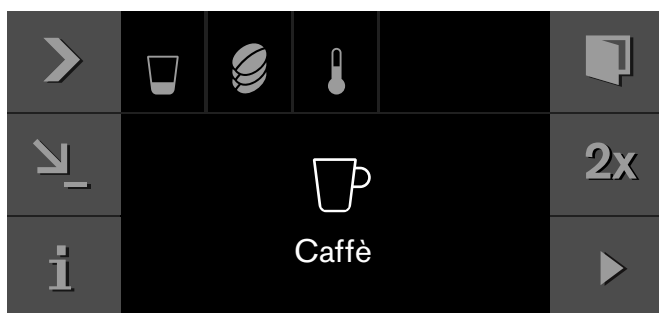

- 3 Posizionare una tazza sotto l'erogatore caffè.
- 4 Toccare il simbolo >.
- 5 Impostare la quantità servendosi del selettore.

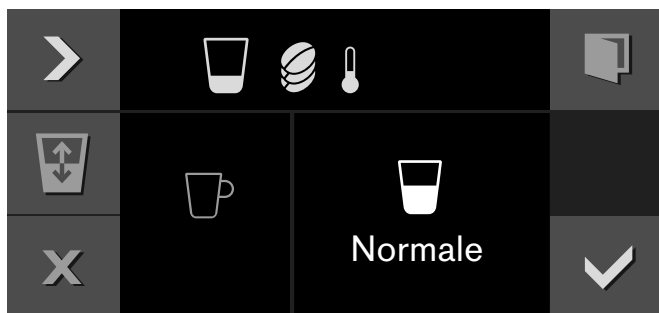

- 6 Toccare il simbolo >.
- 7 Impostare l'intensità con il selettore.

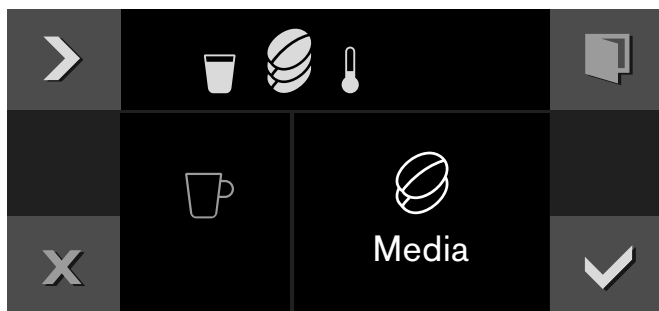

- 8 Toccare il simbolo >.

- 9 Servendosi del selettore impostare la temperatura.

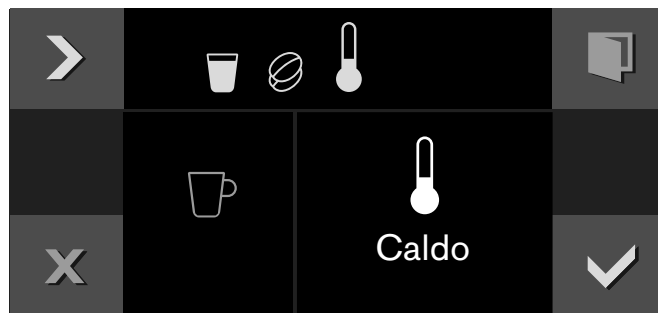

- 10 Confermare le impostazioni con ✓.
- 11 Avviare con ▶.

La bevanda passa in infusione e scende quindi nella tazza.

Avvertenze

- Durante l'erogazione viene visualizzato il simbolo ■. Toccare questo simbolo per arrestare la preparazione.
- Con il simbolo ↵ è possibile memorizzare la bevanda attuale: toccare il simbolo ↵, ruotare il selettore funzioni su una posizione di memoria vuota, procedere all'immissione. → "Bevande personalizzate" a pagina 18

Preparazione di due tazze contemporaneamente

È possibile erogare due bevande contemporaneamente:

- 1 Selezionare la bevanda e, se si desidera, effettuare le impostazioni (come la temperatura) con il selettore.
- 2 Toccare il simbolo 2x.
- 3 Posizionare ad esempio due tazze sotto l'erogatore bevanda.
- 4 Avviare con ▶.

La bevanda selezionata viene preparata e distribuita tra le due tazze.

Avvertenza: Il caffè viene preparato in due fasi. Attendere che il processo sia completamente terminato.

Preparazione di una bevanda al caffè con caffè macinato



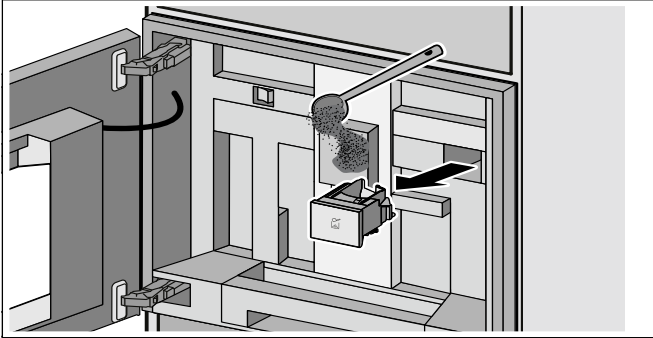

L'apparecchio deve essere acceso.

Importante: prima di aprire lo sportello togliere le tazze o i bicchieri per evitare di farli cadere.

- 1 Ruotare il selettore funzioni in posizione 2.
- 2 Aprire lo sportello.
- 3 Con il dosatore del caffè macinato versare due dosatori rasi di caffè in polvere nel cassetto del caffè macinato. Chiudere il cassetto del caffè macinato.



Avvertenza: Non riempire con chicchi di caffè o caffè solubile.

- 4 Chiudere lo sportello.
- 5 Servendosi del selettore, selezionare la bevanda desiderata (le bevande con caffè macinato sono contrassegnate con il simbolo ).
- 6 Posizionare una tazza sotto l'erogatore caffè.
- 7 Toccare il simbolo .
- 8 Impostare il dosaggio con il selettore.
- 9 Toccare il simbolo .
- 10 Impostare la temperatura con il selettore.
- 11 Confermare le impostazioni con .
- 12 Avviare con .

La bevanda passa in infusione e scende quindi nella tazza. Per un'altra tazza di caffè, riempire nuovamente con caffè in polvere e ripetere il processo.

Avvertenze

- Durante l'erogazione viene visualizzato il simbolo . Toccare questo simbolo per arrestare la preparazione.
- Se entro 90 secondi il caffè non fuoriesce, la camera di infusione si svuota automaticamente, al fine di evitare un sovrappieno.
- Nella preparazione con caffè macinato la funzione Aroma e l'erogazione di due tazze non sono disponibili.

Preparare una bevanda al caffè con latte

⚠ Avviso – Pericolo di scottature!

Il sistema per il latte diventa molto caldo. Dopo l'utilizzo, prima di toccare l'apparecchio, lasciarlo raffreddare.

Si può versare il latte nel recipiente del latte fornito oppure ad es. in un bricco per il latte oppure prelevare il latte direttamente dal cartone del latte.

→ "Impostazione del peso del recipiente del latte" a pagina 22

Importante: prima di aprire lo sportello togliere le tazze o i bicchieri per evitare di farli cadere.

Utilizzo del recipiente del latte:

- Aprire lo sportello.
- Spingere l'erogatore bevanda completamente verso il basso.
- Togliere il coperchio dell'erogatore bevanda tirandolo in avanti.
- Fissare un tubo flessibile del sistema latte all'erogatore bevanda e spingerlo in alto verso l'esterno facendolo passare dall'apertura.
- Fissare il pezzo di collegamento del sistema latte al supporto magnetico (all'interno dell'apparecchio).
- Collocare il recipiente del latte con il latte a destra vicino all'erogatore caffè. Collegare il tubo rigido del latte al tubo flessibile del latte e inserire il tubo rigido del latte nel recipiente del latte. L'estremità del tubo rigido del latte deve essere immersa nel latte.

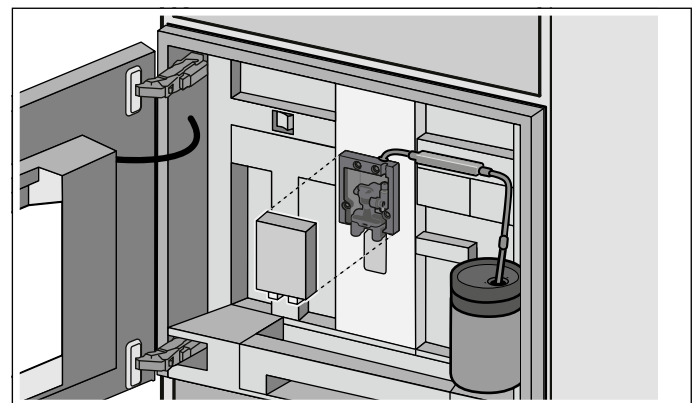

- Chiudere lo sportello.

Utilizzo del cartone del latte o di un altro contenitore:

- Aprire lo sportello.
- Spingere l'erogatore bevanda completamente verso il basso.
- Togliere il coperchio dell'erogatore bevanda tirandolo in avanti.
- Spingere il tubo flessibile del sistema latte in alto verso l'esterno facendolo passare dall'apertura.
- Fissare il supporto magnetico all'apparecchio.
- Collocare il cartone del latte con il latte a destra vicino all'erogatore caffè. Collegare il tubo rigido del latte al tubo flessibile del latte e inserire il tubo rigido del latte nel cartone del latte. L'estremità del tubo rigido del latte deve essere immersa nel latte.
- Chiudere lo sportello.

Per preparare una bevanda:

L'apparecchio deve essere acceso. Il contenitore dei chicchi di caffè deve essere pieno.

- 1 Ruotare il selettore funzioni nella posizione 2.
- 2 Servendosi del selettore, scegliere una bevanda al caffè con latte. Prima di selezionare una bevanda con caffè macinato riempire il cassetto del caffè macinato.
- 3 Posizionare una tazza o un bicchiere sotto l'erogatore del caffè.
- 4 Avviare con ▶.
- oppure -
prima toccare il simbolo >, impostare con il selettore ad es. la quantità o l'intensità e confermare con ✓.

Prima viene aspirato e preparato il latte, poi viene infuso il caffè.

Avvertenze

- Durante l'erogazione viene visualizzato il simbolo ■. Toccare questo simbolo per arrestare la preparazione.
- Con il simbolo ↘ è possibile memorizzare la bevanda attuale: toccare il simbolo ↘, ruotare il selettore funzioni su una posizione di memoria vuota, procedere all'immissione. → *"Bevande personalizzate" a pagina 18*
- I resti essiccati di latte sono difficili da pulire. Si consiglia pertanto di pulire sempre il sistema latte dopo l'uso. → *"Pulire il sistema latte" a pagina 24*

Preparare la schiuma latte e il latte caldo

⚠ Avviso – Pericolo di scottature!

Il sistema per il latte diventa molto caldo. Dopo l'utilizzo, prima di toccare l'apparecchio, lasciarlo raffreddare.

Per preparare una bevanda:

L'apparecchio deve essere acceso.

- 1 Ruotare il selettore funzioni nella posizione 2.
- 2 Collegare il tubo flessibile del latte. → *"Preparare una bevanda al caffè con latte" a pagina 15*
- 3 Con il selettore selezionare "Schiuma latte" oppure "Latte caldo".
- 4 Posizionare una tazza o un bicchiere sotto l'erogatore del caffè.
- 5 Toccare il simbolo >.
- 6 Impostare la quantità servendosi del selettore.
- 7 Confermare le impostazioni con ✓.
- 8 Avviare con ▶.

Il latte viene aspirato e fluisce nella tazza o nel bicchiere.

Avvertenze

- Durante l'erogazione viene visualizzato il simbolo ■. Toccare questo simbolo per arrestare la preparazione.
- Con il simbolo ↘ è possibile memorizzare la bevanda attuale: toccare il simbolo ↘, ruotare il selettore funzioni su una posizione di memoria vuota, procedere all'immissione. → *"Bevande personalizzate" a pagina 18*
- I resti essiccati di latte sono difficili da pulire. Si consiglia pertanto di pulire sempre il sistema latte dopo l'uso. → *"Pulire il sistema latte" a pagina 24*

Preparazione dell'acqua calda

⚠ Avviso – Pericolo di scottature!

Il sistema per il latte diventa molto caldo. Dopo l'utilizzo, prima di toccare l'apparecchio, lasciarlo raffreddare.

L'apparecchio deve essere acceso.

- 1 Togliere il tubo flessibile del latte dal recipiente del latte.
- 2 Ruotare il selettore funzioni nella posizione 2.
- 3 Con il selettore selezionare "Acqua calda".
- 4 Posizionare una tazza o un bicchiere sotto l'erogatore del caffè.
- 5 Toccare il simbolo >.
- 6 Impostare la quantità servendosi del selettore.
- 7 Toccare il simbolo >.
- 8 Servendosi del selettore impostare la temperatura.
- 9 Confermare con ✓.
- 10 Avviare con ▶.

L'acqua viene riscaldata, quindi scende nella tazza o nel bicchiere.

Avvertenze

- Durante l'erogazione viene visualizzato il simbolo ■. Toccare questo simbolo per arrestare la preparazione.
- Con il simbolo ↘ è possibile memorizzare la bevanda attuale: toccare il simbolo ↘, ruotare il selettore funzioni su una posizione di memoria vuota, procedere all'immissione. → "Bevande personalizzate" a pagina 18

Impostare il grado di macinatura

⚠ Avviso – Pericolo di lesioni!

Non inserire le dita nel macinacaffè!

Con il cursore del grado di macinatura è possibile impostare la finezza del caffè in polvere tra grado di macinatura fine (sinistra) e grosso (destra).

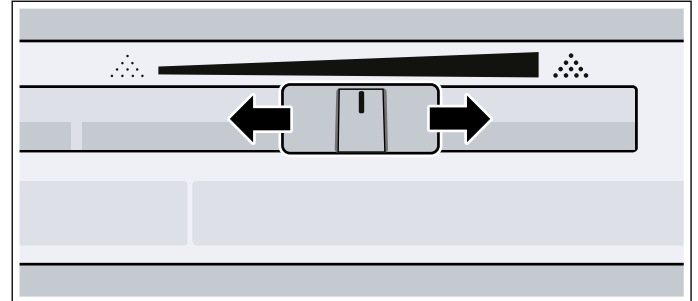

Avvertenze

- È possibile notare la nuova impostazione soltanto dalla seconda tazza di caffè.
- Per i chicchi di caffè tostati più scuri, impostare un grado di macinatura più fine, per i chicchi tostati più chiari impostare un grado di macinatura più grosso.
- Se sul display viene visualizzato il messaggio "Impostare macin. a grana più grossa" i chicchi di caffè vengono macinati troppo fini. Regolare un grado di macinatura più grosso spostando il cursore verso destra.
- Apportare solo piccoli cambiamenti all'impostazione del grado di macinatura.

Cambio del tipo di chicchi di caffè

Se viene inserito un nuovo tipo di chicchi di caffè, è possibile svuotare il macinacaffè dai chicchi del tipo precedente con l'apposita funzione di svuotamento.

L'apparecchio deve essere acceso.

- 1 Estrarre il contenitore dei chicchi di caffè e svuotarlo dei chicchi.
- 2 Inserire i nuovi chicchi e reinserire il contenitore dei chicchi di caffè.
Viene visualizzato il messaggio "Nuovo tipo di caffè nel contenitore dei chicchi di caffè?".
- 3 Confermare con ✓.

Il macinacaffè viene svuotato dei chicchi con due macinature.

Avvertenza: il messaggio viene sempre visualizzato quando viene inserito il contenitore dei chicchi di caffè. Se non si desidera svuotare il macinacaffè, ad es. per aggiungere soltanto dei chicchi, confermare il messaggio con X.

Bevande personalizzate

Si possono impostare e salvare fino a 8 bevande personalizzate.

- 1 Portare il selettore funzioni su una delle 8 posizioni di memoria.

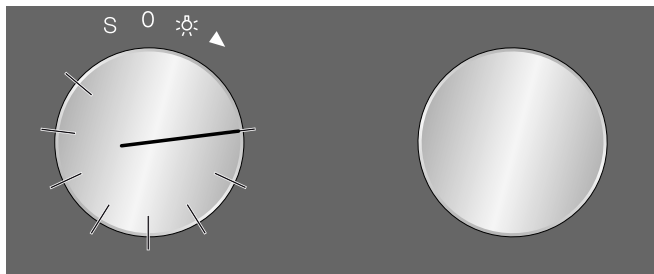

- 2 Con il simbolo > selezionare in successione bevanda desiderata, capacità, intensità, temperatura e rapporto caffè/latte e con il selettore procedere alle impostazioni.

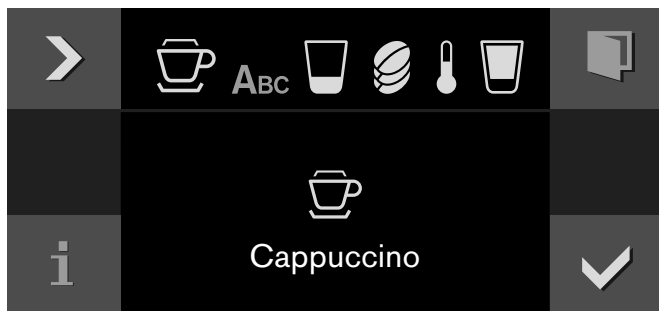

- 3 Alla voce "ABC" inserire il nome della bevanda.

Selettore	Selezionare le lettere Una nuova parola inizia sempre con la lettera maiuscola.
>A ^ä	Premere brevemente: cursore verso destra Premere a lungo: passare a dieresi e caratteri speciali Premere due volte: inserire un'interruzione
>Ä	Premere brevemente: cursore verso destra Premere a lungo: passare ai caratteri normali Premere due volte: inserire un'interruzione
⌫	Cancellare le lettere



- 4 Memorizzare con ✓ oppure interrompere con X e abbandonare il menu.

- 5 Avviare con ▶.

A seconda della selezione della bevanda, vengono prima macinati i chicchi, poi viene preparato il latte e infine viene erogato il caffè.

Avvertenze

- Durante l'erogazione viene visualizzato il simbolo ■. Toccare questo simbolo per arrestare la preparazione.
- Per l'immissione del nome sono a disposizione i caratteri latini, determinati caratteri speciali e numeri.
- Per modificare una posizione di memoria esistente toccare il simbolo _ ed effettuare una nuova impostazione.
- Selezionando una posizione di memoria già occupata si sovrascrivono le impostazioni.

Sicurezza bambini

Per evitare che i bambini lo utilizzino inavvertitamente, l'apparecchio è dotato di una sicurezza bambini.

Avvertenze

- La sicurezza bambini deve essere impostata su "Disponibile" nelle impostazioni di base.
→ "Impostazioni di base" a pagina 20
- In caso di interruzione di corrente con la sicurezza bambini attivata, è possibile che una volta tornata la corrente questa sia disattivata.

Attivazione della sicurezza bambini

Condizione indispensabile:

il selettore funzioni si trova su 0.

Toccare il simbolo  per almeno 6 secondi.



La sicurezza bambini è attivata. Il simbolo  viene mostrato in alto sul display.

Disattivare la protezione bambini

Condizione indispensabile:

il selettore funzioni si trova su 0.

Toccare il simbolo  per almeno 6 secondi.



La protezione bambini è disattivata. È possibile impostare l'apparecchio come di consueto.



Impostazioni di base

Con le impostazioni di base potete adeguare il vostro apparecchio individualmente.

- 1 Girare il selettore funzioni su **S**.
- 2 Selezionare "Impostazioni di base" con il selettore.
- 3 Toccare il simbolo .
- 4 Selezionare l'impostazione di base desiderata con la manopola.















5 Toccare il simbolo .







6 Regolare l'impostazione di base con il selettore.

7 Con  salvare o con  interrompere ed uscire dall'impostazione di base attuale.

8 Girare il selettore funzioni su **0** per uscire dal menu delle impostazioni di base.

Le modifiche sono memorizzate.

	Impostazione di base	Impostazioni possibili	Spiegazione
	Luminosità	Livelli 1, 2, 3, 4, 5*, 6, 7, 8	Impostazione della luminosità del display
	Visualizzazione display	Ridotta* / Standard	Impostando 'Ridotta' dopo poco sul display compaiono solo le cose più importanti.
	Colore touch field	Grigio*/bianco	Selezionare i colori dei simboli sui touch field
	Tono touch field	Tono 1*/Tono 2/OFF	Selezionare il tono del segnale toccando un touch field
	Volume tono touch field	Livelli 1, 2, 3, 4, 5*, 6, 7, 8	Impostazioni del volume del touch field
	Volume segnale acustico	Livelli 1, 2, 3, 4, 5*, 6, 7, 8	Impostare il volume del segnale acustico
	Illuminazione	Opzioni di illuminazione 1*-7	<input type="radio"/> Luce spenta <input checked="" type="radio"/> Luce accesa ▲ La luce è accesa soltanto quando viene erogata una bevanda Toccando il simbolo  compaiono altre possibilità di impostazione.
	Standby dopo	5 minuti - 3 ore	Impostazione del tempo trascorso il quale l'apparecchio effettua automaticamente il risciacquo e passa alla modalità "Standby".
	Durezza dell'acqua	1-4*, Addolcitore	Mettere brevemente la striscia di test fornita in acqua del rubinetto fresca, farla sgocciolare e dopo un minuto leggere il risultato. Impostare la durezza dell'acqua misurata.
	Filtro dell'acqua	Disponibile/Non disponibile*	Disponibile: azionare l'apparecchio con il filtro dell'acqua. Non disponibile: azionare l'apparecchio senza il filtro dell'acqua.
	Unità di temperatura	°C* / °F	Impostare l'unità di temperatura
	Unità di capacità	ml* / fl.oz.	Impostazione dell'unità di capacità
	Capacità	Da +/ 5 ml a 60 ml (da 0,2 fl.oz a 2 fl.oz)	Adattamento della quantità alle dimensioni della tazza. Prima selezionare la bevanda, quindi impostare la capacità.

	Unità di peso	g* / oz	Impostazione dell'unità di peso
	Peso recipiente latte	Standard* / Individuale	Impostazione della rilevazione del peso. → "Impostazione del peso del recipiente del latte" a pagina 22
	Lingua	Tedesco* / francese / italiano / spagnolo / portoghese / olandese / danese / svedese / norvegese / finlandese / greco / turco / russo / polacco / ceco / sloveno / slovacco / arabo / ebraico / giapponese / coreano / thailandese / cinese / inglese US / inglese	Selezione della lingua dell'indicatore di testo Avvertenza: In caso di aggiornamento della lingua il sistema viene riavviato, tale processo dura alcuni secondi. Infine viene chiuso il menu delle impostazioni di base.
	Impostazioni di fabbrica	Riportare l'apparecchio alle impostazioni di fabbrica	Confermare la domanda: "Cancellare tutte le impostazioni individuali e riportare l'apparecchio alle impostazioni di fabbrica?" confermare con ✓ oppure interrompere con X. Avvertenza: Riportando l'apparecchio alle impostazioni di fabbrica vengono cancellate anche le bevande personali. Dopo aver riportato l'apparecchio alle impostazioni di fabbrica si entra nel menu "Impostazioni iniziali".
	Modalità demo	ON/OFF*	Solo a scopo dimostrativo. L'impostazione "OFF" deve essere attivata per il funzionamento normale. L'impostazione è possibile soltanto nei primi 3 minuti dopo l'accensione dell'apparecchio.
	Promemoria recipiente latte	30* minuti - 6 ore	Impostazione del tempo trascorso il quale viene visualizzato il promemoria.
	Sicurezza bambini	Non disponibile* / Disponibile	Disponibile: la sicurezza bambini può essere attivata. → "Sicurezza bambini" a pagina 19

* Impostazione di fabbrica

Impostazione del peso del recipiente del latte

Affinché sia sempre disponibile latte sufficiente per l'erogazione ad es. di un Latte macchiato, in base al peso l'apparecchio rileva la quantità di latte nel recipiente del latte. Se c'è troppo poco latte nel recipiente, viene visualizzato un messaggio.

Il peso del recipiente del latte vuoto fornito e di un Tetra Pak vuoto (ca. 30 g) sono già memorizzati sotto "Standard". L'apparecchio rileva automaticamente se viene utilizzato il recipiente del latte oppure un Tetra Pak. Tuttavia è anche possibile memorizzare il peso di un recipiente per il latte diverso o di un altro Tetra Pak (se di peso diverso da quello standard) sotto l'impostazione "Individuale".

Avvertenza: Il recipiente con il latte non deve superare il peso massimo di 2 kg.

- 1 Ruotare il selettore funzioni su **S**.
- 2 Con il selettore, selezionare "Impostazioni di base".
- 3 Toccare il simbolo ✓.
- 4 Con il selettore selezionare "Peso recipiente latte".
- 5 Toccare il simbolo _.
- 6 Con il selettore selezionare "Standard" (peso preimpostato del recipiente del latte) oppure "Individuale" (peso inserito del proprio recipiente del latte).
- 7 Confermare con ✓.
- 8 Con l'impostazione "Standard" l'apparecchio torna automaticamente al livello di selezione delle "Impostazioni di base".
oppure
Con l'impostazione "Individuale", ora è possibile pesare un proprio recipiente per il latte e memorizzare il peso.
- 9 Verificare che la superficie per il recipiente del latte dietro lo sportello sia libera, confermare con ✓.
- 10 Disporre sulla superficie un recipiente vuoto, ad es. un bicchiere per il latte, confermare con ✓.
- 11 Chiudere lo sportello.
Il recipiente viene pesato e viene visualizzato il peso.
- 12 Confermare con ✓.
Le modifiche sono memorizzate.
- 13 Toccare il simbolo X per uscire dal menu "Impostazioni di base".

Messaggi

A seconda delle impostazioni effettuate in "Impostazioni base" o in caso di erogazione di una bevanda con latte, sul display possono essere visualizzati diversi promemoria o messaggi:

"Promemoria: il latte è ancora fresco?"	Viene visualizzato dopo il periodo di tempo impostato. → "Impostazioni di base" a pagina 20 Verificare se nel recipiente del latte vi è latte fresco.
"Promemoria: mettere il latte in frigorifero"	Viene visualizzato quando si spegne l'apparecchio.
"Il recipiente del latte è collegato?"	Il messaggio viene visualizzato dopo aver selezionato una bevanda con latte, controllare e confermare.
"Latte insufficiente per la bevanda selezionata"	Il messaggio viene visualizzato quando non vi è abbastanza latte nel recipiente del latte.

Manutenzione e pulizia quotidiana

Cura giornaliera

L'apparecchio pulisce automaticamente a ogni accensione o spostamento su **0**. Eccezione: l'apparecchio è stato spento pochi minuti prima oppure prima di portare il selettore su **0** non è stata erogata alcuna bevanda al caffè.

Avviso – Pericolo di scossa elettrica!

Prima della pulizia spegnere l'apparecchio con l'interruttore principale. Non immergere mai l'apparecchio in acqua. Non pulire con il vapore.

Attenzione!

Danni alle superfici!

- Non impiegare detersivi a base di alcool.
- Non usare panni o detersivi abrasivi.
- Rimuovere sempre immediatamente i residui di calcare, caffè, latte e soluzione decalcificante. Sotto questi residui si può formare corrosione.
- I panni in spugna nuovi possono contenere sali che possono causare ruggine sull'acciaio inossidabile. Pertanto lavarli accuratamente prima dell'uso.

Avvertenze

- Il contenitore dei fondi di caffè deve essere svuotato e lavato tutti i giorni per evitare la formazione di depositi.
- Pulire regolarmente il raccogliocce con il filtro.
- Rimuovere i residui dal piano d'appoggio per evitare la formazione di macchie.
- Se l'apparecchio non verrà utilizzato per un periodo prolungato (ad es. vacanza), pulire a fondo l'intero apparecchio, compreso il sistema latte, il cassetto del caffè macinato e l'unità di infusione.

- 1 Pulire l'alloggiamento con un panno morbido e umido.
- 2 Togliere il piano d'appoggio e aprire lo sportello.
- 3 Premere la leva del raccogliocce verso il basso ed estrarre il raccogliocce tirandolo in avanti.
- 4 Togliere il filtro dal raccogliocce.
- 5 Svuotare i singoli elementi, lavarli e asciugarli.
- 6 Pulire il serbatoio dell'acqua con acqua pulita e fresca.
- 7 Rimuovere il cassetto del caffè macinato, lavarlo sotto acqua corrente e asciugarlo bene.
- 8 Pulire l'interno dell'apparecchio (alloggiamento del raccogliocce e del cassetto del caffè macinato), pulire e asciugare la vaschetta di raccolta.
- 9 Inserire il filtro nel raccogliocce e incastrarlo.
- 10 Inserire tutti i pezzi asciutti, ad es. il cassetto del caffè macinato.

Attenzione!

Non tutti i componenti dell'apparecchio possono essere lavati in lavastoviglie.

Non lavabili in lavastoviglie:



Piano d'appoggio
Cassetto accessori
Serbatoio dell'acqua con coperchio
Copertura dell'erogatore bevande
Pezzo di collegamento in metallo
Contenitore dei chicchi di caffè con coperchio
Cassetto del caffè macinato
Coperchio di protezione dell'unità di infusione
Unità di infusione
Recipiente del latte

Lavabili in lavastoviglie:



Vaschetta di raccolta
Raccogliocce
Filtro
max. 60 °C Contenitore dei fondi di caffè
Tubi flessibili del latte
Tube rigido del latte
Singoli pezzi dell'erogatore bevande
Dosatore del caffè macinato
Singoli pezzi del coperchio del recipiente del latte
Piano d'appoggio del recipiente del latte

Pulire il sistema latte

Il sistema latte viene pulito automaticamente con un breve getto di vapore subito dopo la preparazione di una bevanda al latte.

Importante: pulire manualmente il sistema latte tutte le settimane o con una frequenza maggiore se necessario.

⚠ Avviso – Pericolo di ustioni!

L'erogatore bevanda diventa molto caldo. Dopo l'utilizzo, prima di toccarlo lasciarlo raffreddare.

Lavaggio automatico del sistema latte

- 1 Ruotare il selettore funzioni su **S**.
- 2 Selezionare "Lavaggio sistema latte" con il selettore.
- 3 Toccare il simbolo ✓.
Il programma di pulizia si avvia, le indicazioni sul display guidano attraverso lo svolgimento del programma.
- 4 Aprire lo sportello.
- 5 Togliere il tubo rigido del latte dal recipiente del latte, pulirlo e inserirne l'estremità nel foro del contenitore dei fondi di caffè.

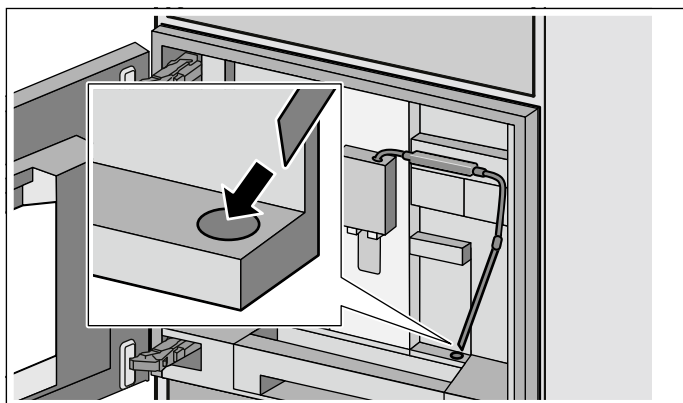

- 6 Chiudere lo sportello.
- 7 Toccare il simbolo ▶.
Il programma gira per ca. 1 minuto.
- 8 Toccare il simbolo ✓.
Il programma è terminato.

Lavaggio manuale del sistema latte

Per smontare il sistema latte per pulirlo:

- 1 Spingere l'erogatore bevanda completamente verso il basso e togliere il coperchio tirandolo in avanti.

- 2 Premere verso il basso la leva a scatto a sinistra dell'erogatore bevanda e, tenendolo diritto, estrarre l'erogatore bevanda tirandolo in avanti.

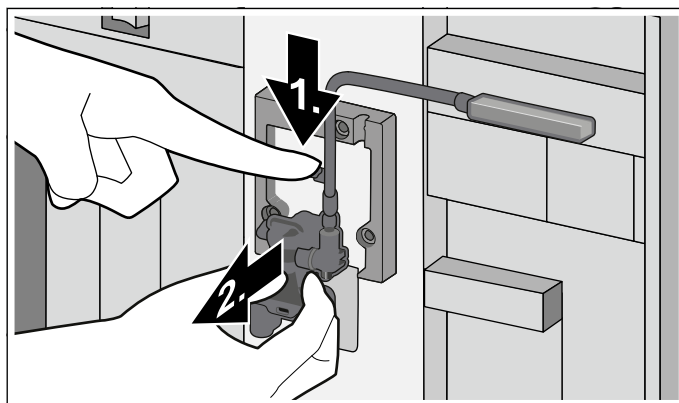

- 3 Staccare il tubo flessibile del latte. Smontare la parte superiore e la parte inferiore dell'erogatore bevanda.

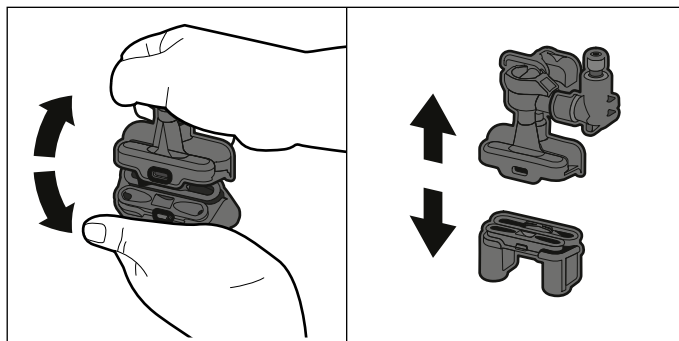

- 4 Separare i tubi flessibili del latte, il pezzo di collegamento e il tubo rigido del latte.

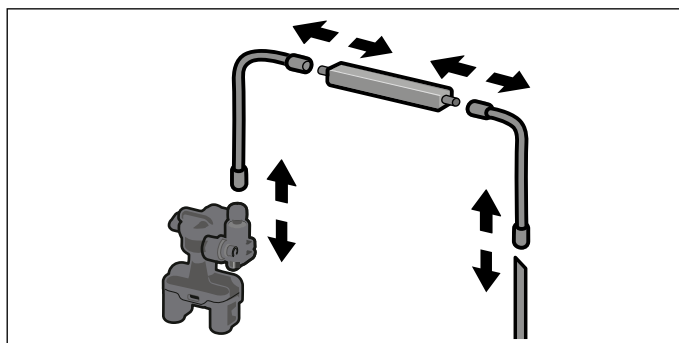

- 5 Pulire le singole parti con detersivo e un panno morbido.
- 6 Risciacquare tutte le parti con acqua pulita e asciugarle.
- 7 Rimontare gli elementi (vedere anche le istruzioni brevi).

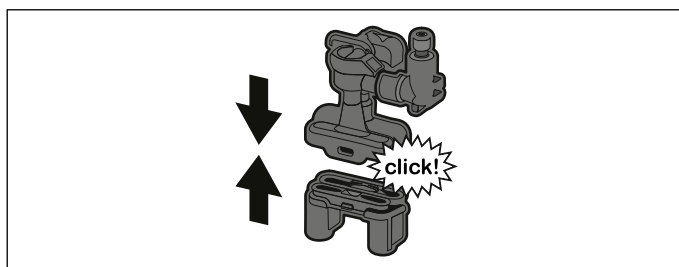

- 8 Agendo da davanti, inserire l'erogatore bevanda sui tre raccordi.
- 9 Applicare il coperchio.

Lavaggio del recipiente del latte

Per motivi di igiene il recipiente del latte deve essere lavato regolarmente. Solo i componenti del coperchio possono essere lavati in lavastoviglie. Lavare il contenitore del latte in acciaio inossidabile a mano con un detergente delicato.

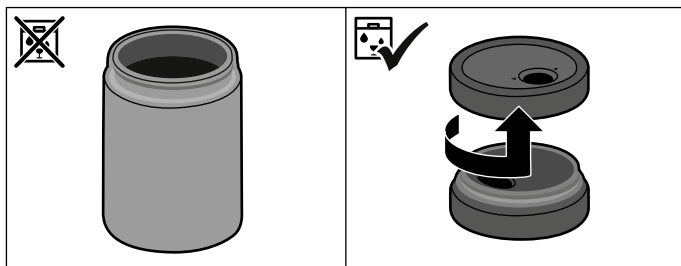

Pulire l'unità di infusione

(vedere anche le istruzioni brevi)

Avvertenze

- Oltre al programma di pulizia automatico, pulire manualmente l'unità di infusione con regolarità.
- Pulire l'unità di infusione senza detersivi o detergenti di alcun tipo e non lavare in lavastoviglie.

- 1 Ruotare il selettore funzioni su **0**.
- 2 Aprire lo sportello.
- 3 Spegnerne l'apparecchio con l'interruttore principale.
- 4 Togliere il coperchio di protezione dell'unità di infusione.
- 5 Togliere il contenitore dei fondi di caffè.
- 6 Spingere il dispositivo di blocco rosso sull'unità di infusione completamente a sinistra su .
- 7 Spingere la leva di espulsione completamente verso il basso. L'unità di infusione viene liberata.
- 8 Afferrare l'unità di infusione dalle maniglie sagomate ed estrarla con cautela.
- 9 Lavare accuratamente l'unità di infusione sotto acqua corrente.

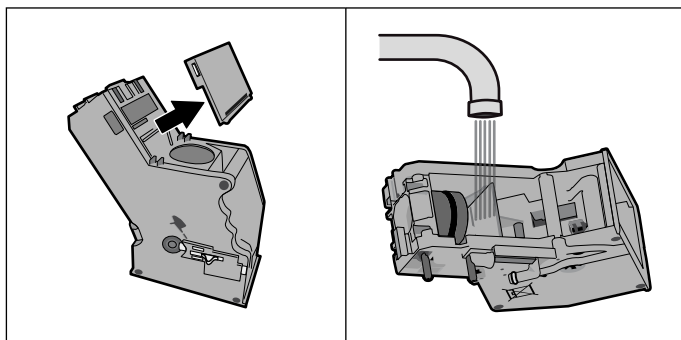

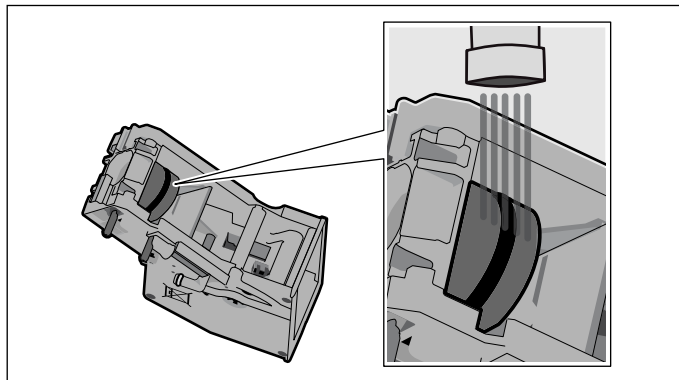

- 10 Rimuovere il coperchio e pulire il filtro sotto un getto d'acqua.

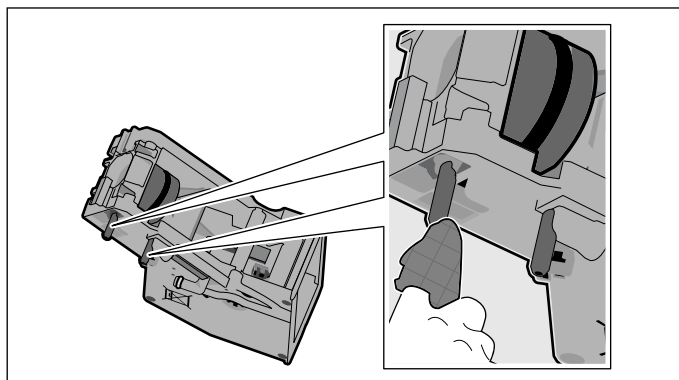

- 11 Pulire a fondo i punti di collegamento dell'unità di infusione.



- 12 Pulire a fondo l'interno dell'apparecchio e rimuovere eventuali residui di caffè.
- 13 Lasciare asciugare l'unità di infusione e l'interno dell'apparecchio.
- 14 Reinserrire il coperchio.
- 15 Spingere l'unità di infusione nell'apparecchio fino al suo incastro e premere al centro fino a sentire uno scatto. **Importante:** prima dell'inserimento il dispositivo di blocco rosso deve essere tutto a sinistra su .
- 16 Spingere la leva di espulsione completamente verso l'alto e il dispositivo di blocco rosso completamente a destra su .
- 17 Inserire il contenitore dei fondi di caffè.
- 18 Riapplicare il coperchio di protezione.
- 19 Chiudere lo sportello.

Programmi di servizio

(Vedere anche le istruzioni brevi)

A intervalli regolari, a seconda della durezza dell'acqua e dell'utilizzo della macchina, sul display, invece della selezione del caffè, compare uno dei seguenti avvisi:

- Prego, cambiare filtro acqua
- Prego, pulire
- Prego, decalcificare
- Prego, decalcificare e pulire

Quindi si accende il simbolo di avvertimento **i**[®].

Deve essere sostituito immediatamente il filtro dell'acqua o deve essere pulito o decalcificato l'apparecchio per mezzo del programma corrispondente. In caso contrario l'apparecchio potrebbe essere danneggiato.

I programmi di servizio possono essere avviati in qualsiasi momento, anche senza richiesta sul display. Portare il selettore funzioni su **S**, selezionare ed eseguire il programma desiderato.

Avvertenze

- **Attenzione!** Non bere la soluzione di lavaggio o quella decalcificante. Evitare che la soluzione di lavaggio o quella decalcificante vengano a contatto con la pelle. I detergenti e le pastiglie decalcificanti possono provocare intossicazioni; conservarli lontano dalla portata dei bambini.
- **Importante:** se l'apparecchio non viene decalcificato nei tempi previsti, viene visualizzato il messaggio "Apparecchio bloccato. Decalcificazione necessaria con urgenza". Eseguire subito il processo di decalcificazione seguendo le istruzioni. Se l'apparecchio è bloccato, può essere rimesso in funzione solo dopo avere effettuato correttamente il processo di decalcificazione.
- **Attenzione!** Per ogni programma di servizio utilizzare i decalcificanti e i detergenti secondo le istruzioni e osservare le (rispettive) avvertenze di sicurezza.
- Non bere i liquidi.
- Per decalcificare, non utilizzare mai aceto, sostanze a base di aceto, acido citrico o sostanze a base di acido citrico.
- Per decalcificare o lavare utilizzare esclusivamente le apposite pastiglie. Sono state sviluppate appositamente per questo apparecchio e si possono acquistare presso il servizio di assistenza clienti. → "Accessori" a pagina 9
- Non mettere mai pastiglie decalcificanti o altre sostanze nel cassetto del caffè macinato.
- Non interrompere mai il programma di servizio.

- Prima di avviare un programma di servizio togliere l'unità di infusione, lavarla e reinserirla. Lavare il sistema per il latte.
- Al termine di un programma di servizio pulire l'apparecchio con un panno morbido umido per eliminare subito i residui di soluzione decalcificante. Sotto questi residui si può formare corrosione.
- I panni in spugna nuovi possono contenere sali che possono causare ruggine sull'acciaio inossidabile. Pertanto lavarli accuratamente prima dell'uso.
- Se uno dei programmi di servizio viene interrotto, ad esempio in seguito a un'interruzione di corrente, procedere come segue:
 - 1 Toccare il simbolo ✓.
 - 2 Togliere il tubo rigido del latte dal recipiente per latte, pulirlo e inserirne l'estremità nel foro del contenitore dei fondi di caffè.
 - 3 Toccare il simbolo ▶.
Il programma di lavaggio dell'apparecchio viene avviato. Durata ca. 2 minuti.
 - 4 Toccare il simbolo ✓.
- **Attenzione!** Non bere la soluzione decalcificante.

Pulizia

Durata: ca. 5 minuti

Prima di avviare il programma di servizio pulire l'unità di infusione. → "Pulire l'unità di infusione" a pagina 25

- 1 Ruotare il selettore funzioni su **S**.
- 2 Con il selettore, selezionare "Programma di pulizia".
- 3 Toccare il simbolo ✓.
Il programma di pulizia si avvia, le indicazioni sul display guidano attraverso lo svolgimento del programma.
- 4 Svuotare il raccogliocce con il filtro e il contenitore dei fondi di caffè, lavarli e reinserirli.
- 5 Inserire una pastiglia di pulizia nel cassetto del caffè macinato e richiudere il cassetto.
- 6 Chiudere lo sportello.
- 7 Toccare il simbolo ▶.
Il programma gira per circa 5 minuti.
- 8 Toccare il simbolo ✓.
Il programma è terminato.

L'apparecchio è pronto per l'uso.

Decalcificare

Durata: ca. 21 minuti

- 1 Ruotare il selettore funzioni su **S**.
- 2 Con il selettore, selezionare "Programma di decalcificazione".
- 3 Toccare il simbolo ✓.
Il programma di decalcificazione si avvia, le avvertenze sul display guidano attraverso lo svolgimento del programma.
- 4 Svuotare il raccogliogocce con il filtro e il contenitore dei fondi di caffè, lavarli e reinserirli.
- 5 Rimuovere il filtro dell'acqua (se presente) e toccare il simbolo ✓.
- 6 Versare acqua tiepida nel serbatoio dell'acqua vuoto fino al contrassegno "calc" (0,5 l) e sciogliervi una pastiglia decalcificante.
- 7 Togliere il tubo rigido del latte dal recipiente del latte, pulirlo e inserirne l'estremità nel foro del contenitore dei fondi di caffè.

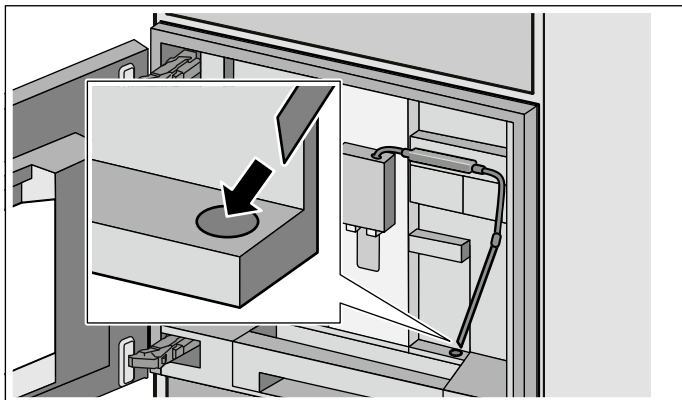

- 8 Chiudere lo sportello.
- 9 Toccare il simbolo ▶.
Il programma gira per circa 19 minuti.
Avvertenza: Se il serbatoio dell'acqua contiene una quantità troppo scarsa di soluzione decalcificante, compare il messaggio: "Riempire serbatoio acqua con acqua e decalcificante". Versare acqua tiepida nel serbatoio dell'acqua vuoto fino al contrassegno "calc" (0,5 l) e sciogliervi una pastiglia decalcificante. Confermare con ✓. Il programma prosegue.
- 10 Se viene utilizzato un filtro dell'acqua, ora inserirlo nuovamente.
- 11 Toccare il simbolo ▶.
Il programma gira per circa 2 minuti, lavando l'apparecchio.

Il programma è terminato.

- 12 Toccare il simbolo ✓.
L'apparecchio è pronto per l'uso.

Pulizia e decalcificazione

Durata: ca. 26 minuti

Il programma di pulizia e decalcificazione combina le singole funzioni di pulizia e decalcificazione. Se la scadenza di entrambi i programmi è vicina, la macchina per espresso automatica propone automaticamente questo programma di servizio.

Prima di avviare il programma di servizio pulire l'unità di infusione. → "Pulire l'unità di infusione" a pagina 25

- 1 Ruotare il selettore funzioni su **S**.
- 2 Con il selettore, selezionare "Programma di pulizia e decalcificazione".
- 3 Toccare il simbolo ✓.
Il programma di pulizia e decalcificazione si avvia, le avvertenze sul display guidano attraverso lo svolgimento del programma.
- 4 Svuotare il raccogliogocce con il filtro e il contenitore dei fondi di caffè, lavarli e reinserirli.
- 5 Inserire una pastiglia di pulizia nel cassetto del caffè macinato e richiudere il cassetto.
- 6 Rimuovere il filtro dell'acqua (se presente) e toccare il simbolo ✓.
- 7 Versare acqua tiepida nel serbatoio dell'acqua vuoto fino al contrassegno "calc" (0,5 l) e sciogliervi una pastiglia decalcificante.
- 8 Togliere il tubo rigido del latte dal recipiente del latte, pulirlo e inserirne l'estremità nel foro del contenitore dei fondi di caffè.

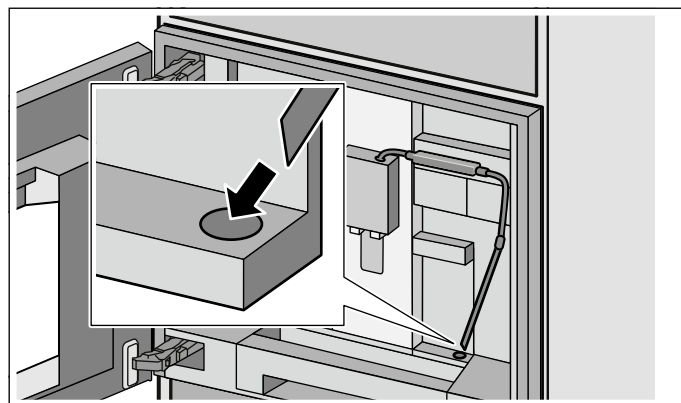

- 9 Chiudere lo sportello.
- 10 Toccare il simbolo ▶.
Il programma gira per circa 19 minuti.
Avvertenza: Se il serbatoio dell'acqua contiene una quantità troppo scarsa di soluzione decalcificante, compare il messaggio: "Riempire serbatoio acqua con acqua e decalcificante". Versare acqua tiepida nel serbatoio dell'acqua vuoto fino al contrassegno "calc" (0,5 l) e sciogliervi una pastiglia decalcificante. Confermare con ✓. Il programma prosegue.
- 11 Se viene utilizzato un filtro dell'acqua, ora inserirlo nuovamente.

- 12** Toccare il simbolo ▶.
Il programma gira per circa 7 minuti, lavando l'apparecchio.

Il programma è terminato.

- 13** Toccare il simbolo ✓.
L'apparecchio è pronto per l'uso.

Riempimento del serbatoio dell'acqua con acqua fresca

Se l'apparecchio non viene utilizzato per alcuni giorni occorre cambiare l'acqua nel serbatoio. L'apparecchio deve essere pronto per il funzionamento.

- 1** Ruotare il selettore funzioni su **S**.
- 2** Con il selettore selezionare "Riempimento acqua fresca".
- 3** Toccare il simbolo ✓.
- 4** Toccare il simbolo ▶.
Il serbatoio viene svuotato e riempito d'acqua fresca. Il processo di riempimento è terminato.
- 5** Toccare il simbolo ✓.

L'apparecchio è pronto per l'uso.

Programma di svuotamento

Il programma di svuotamento è un programma di servizio per rimuovere i residui di chicchi di caffè e prevenire danni dovuti al gelo durante il trasporto e l'immagazzinamento. L'apparecchio deve essere pronto per il funzionamento.

- 1** Ruotare il selettore funzioni su **S**.
- 2** Con il selettore selezionare "Programma di svuotamento".
- 3** Toccare il simbolo ✓.
- 4** Svuotare il contenitore dei chicchi di caffè e reinserirlo.
- 5** Se presente, rimuovere il recipiente del latte.
- 6** Chiudere lo sportello.
Il programma di svuotamento gira per ca. 2 minuti.
- 7** Rimuovere l'unità di infusione e lavarla a fondo.
- 8** Toccare il simbolo ✓.
- 9** Lavare a fondo il raccogliocce con il filtro, il contenitore dei fondi di caffè, il sistema latte e il set di tubi del latte e reinserirli.
- 10** Chiudere lo sportello.

Il programma di svuotamento è terminato.

Soluzione dei problemi più semplici

Problema	Causa	Rimedio
La quantità personalizzata impostata non viene raggiunta; il caffè esce solo a gocce oppure non viene più erogato.	Il grado di macinatura è troppo fine. Il caffè macinato è troppo fine.	Regolare un grado di macinatura più grosso. Utilizzare un caffè macinato più grosso.
	L'apparecchio presenta forti calcificazioni.	Decalcificare l'apparecchio secondo le istruzioni.
	L'unità di infusione è sporca.	Pulire l'unità di infusione.
L'acqua calda è torbida o ha sapore di latte o caffè.	Non è stato tolto il tubo flessibile del latte.	Togliere il tubo flessibile del latte dal recipiente del latte.
	Nell'erogatore bevanda ci sono residui di latte o caffè.	Pulire l'erogatore bevanda.
Il caffè non ha alcuna "crema".	Tipo di caffè non adatto.	Utilizzare una qualità di caffè che contenga una maggiore percentuale di chicchi Robusta.
	I chicchi di caffè non sono freschi di tostatura.	Utilizzare chicchi freschi.
	Il grado di macinatura non è adatto ai chicchi di caffè.	Regolare un grado di macinatura più fine.
Il caffè è troppo "acido".	Il grado di macinatura è troppo grosso. Il caffè macinato è troppo grosso.	Regolare un grado di macinatura più fine. Utilizzare un caffè macinato più fine.
	Tipo di caffè non adatto.	Cambiare tipo di caffè.
Il caffè è troppo "amaro".	Il grado di macinatura è troppo fine. Il caffè macinato è troppo fine.	Regolare un grado di macinatura più grosso. Utilizzare un caffè macinato più grosso.
	Tipo di caffè non adatto.	Cambiare tipo di caffè.
Il caffè ha un gusto di "bruciato".	Temperatura di preparazione del caffè troppo elevata.	Ridurre la temperatura.
	Il grado di macinatura è troppo fine. Caffè macinato troppo fine.	Regolare un grado di macinatura più grosso. Utilizzare un caffè macinato più grosso.
	Tipo di caffè non adatto.	Cambiare tipo di caffè.
Il caffè è troppo leggero.	È stata selezionata un'intensità troppo bassa.	Aumentare l'intensità del caffè.
	Accumulo di caffè macinato nel cassetto del caffè macinato.	Rimuovere il cassetto del caffè macinato, lavarlo e asciugarlo bene.
Il caffè macinato resta attaccato al cassetto del caffè macinato.	Il caffè macinato è incollato.	Non schiacciare il caffè macinato nel cassetto del caffè macinato.
	Il cassetto del caffè macinato è umido.	Rimuovere il cassetto del caffè macinato, lavarlo e asciugarlo bene.
Il filtro dell'acqua non resta incastrato nel serbatoio dell'acqua.	Il filtro dell'acqua non è fissato correttamente.	Tenendolo diritto, spingere con decisione il filtro dell'acqua nel collegamento del serbatoio.
Il contenitore dei chicchi di caffè si incastra quando viene inserito.	Vi sono dei chicchi all'interno.	Rimuovere i chicchi.
I fondi di caffè non sono compatti e sono troppo bagnati.	Il grado di macinatura impostato è troppo fine o troppo grosso oppure è stato utilizzato troppo poco caffè macinato.	Impostare un grado di macinatura più grosso o più fine oppure utilizzare 2 dosatori rasi di caffè macinato.
È difficile regolare il grado di macinatura.	Troppi chicchi nel macinacaffè.	Preparare una bevanda con i chicchi di caffè. Regolare il grado di macinatura solo poco per volta.
	Unità di infusione nella posizione errata.	Inserire l'unità di infusione secondo le istruzioni.
Impossibile inserire l'unità di infusione.	L'unità di infusione è bloccata.	Sbloccare l'unità di infusione.

Problema	Causa	Rimedio
Impossibile applicare correttamente il coperchio di protezione dell'unità di infusione.	L'unità di infusione non è bloccata.	Bloccare l'unità di infusione.
Sotto il raccogliocce c'è dell'acqua.	Si tratta di acqua di condensa.	Non inserire il raccogliocce senza il filtro.
Messaggio sul display "Il recipiente del latte è collegato?" anche se il recipiente del latte è collegato.	Il recipiente è fuori dalla portata del sensore. Il materiale, ad es. cartone del latte, non viene riconosciuto.	Posizionare il recipiente sul bordo destro. Confermare la richiesta con "Sì" o utilizzare il recipiente del latte fornito.
Non viene erogato latte nonostante il recipiente del latte sia pieno.	Il tubo rigido del latte non è inserito abbastanza in profondità nel recipiente del latte.	Inserire il tubo rigido del latte fino al fondo del recipiente del latte.
Il recipiente del latte è vuoto, non viene visualizzato alcun messaggio.	Il piano d'appoggio (bilancia) del recipiente del latte è sporco.	Togliere il piano d'appoggio. Pulire a fondo il piano d'appoggio e l'area sottostante.
Messaggio sul display "Sovratensione o sottotensione".	Tensione di rete troppo alta o troppo bassa.	Contattare il fornitore dell'energia elettrica o il gestore della rete. Far controllare l'alimentazione di tensione da un tecnico specializzato.
Messaggio sul display "lasciar raffreddare l'apparecchio".	L'apparecchio è troppo caldo.	Spegnere l'apparecchio per 30 minuti.
Messaggio sul display "Errore: E0510".	L'apparecchio presenta un guasto.	Procedere come indicato nel messaggio.
Messaggio sul display "Riempire contenitore chicchi". Nonostante il contenitore dei chicchi sia stato riempito, l'apparecchio non macina i chicchi di caffè.	I chicchi non cadono nel macinacaffè (i chicchi troppo oleosi possono restare attaccati al contenitore).	Battere leggermente sul contenitore dei chicchi di caffè. Eventualmente cambiare tipo di caffè. Pulire il contenitore dei chicchi di caffè vuoto con un panno asciutto.
Messaggio sul display "Pulire unità di infusione".	Unità di infusione sporca. Troppo caffè macinato nell'unità di infusione. Il meccanismo dell'unità d'infusione si muove con fatica.	Pulire l'unità di infusione. Pulire l'unità di infusione. Versare un massimo di due dosatori di caffè macinato rasi. Pulire l'unità di infusione.
Messaggio sul display "Aggiungere acqua non gasata o rimuovere il filtro".	Serbatoio dell'acqua non inserito correttamente. Il galleggiante nel serbatoio dell'acqua è bloccato. Il filtro dell'acqua nuovo non è stato lavato secondo le istruzioni oppure è consumato o difettoso. Aria nel filtro dell'acqua.	Inserire il serbatoio dell'acqua nel modo corretto. Rimuovere il serbatoio e pulirlo bene. Lavare il filtro dell'acqua secondo le istruzioni e metterlo in funzione, oppure utilizzare un filtro dell'acqua nuovo. Immergere in acqua il filtro dell'acqua finché non escono più bolle, quindi reinserire il filtro.
Messaggio sul display "Pulire la vaschetta e inserirla".	Il raccogliocce e il filtro sono sporchi. Lo scarico del raccogliocce è bloccato. Il sifone è intasato.	Lavare a fondo e asciugare il raccogliocce e il filtro. Pulire a fondo lo scarico. Lavare a fondo il sifone.
Messaggio sul display "Inserire vassoio" nonostante il raccogliocce sia inserito.	L'interno dell'apparecchio (alloggiamento raccogliocce) è sporco. Il contenitore dei fondi di caffè non è stato inserito fino al suo incastro.	Pulire il vano interno. Inserire il contenitore dei fondi di caffè fino al suo incastro.
Il serbatoio dell'acqua non si riempie automaticamente.	Il galleggiante nel serbatoio dell'acqua è bloccato. Il rubinetto dell'acqua è chiuso. Il serbatoio dell'acqua non è inserito correttamente. Filtro su AquaStop otturato.	Rimuovere il serbatoio e pulirlo bene. Aprire il rubinetto dell'acqua. Inserire il serbatoio dell'acqua fino a battuta. Pulire regolarmente il filtro su AquaStop; vedere le istruzioni per il montaggio.

Problema	Causa	Rimedio
Messaggio sul display "Spegner l'apparecchio"	L'apparecchio è troppo caldo.	Lasciare raffreddare l'apparecchio.
	Unità di infusione sporca.	Pulire l'unità di infusione.
Messaggio sul display "Richiedere il servizio assistenza"	L'apparecchio presenta un guasto.	Contattare l'assistenza.
Se non è possibile risolvere un problema, chiamare l'assistenza!		

Dati tecnici

Collegamento elettrico (tensione – frequenza)	220–240 V ~, 50 / 60 Hz
Potenza assorbita	1600 W
Pressione massima pompa, statica	19 bar
Capacità massima del serbatoio dell'acqua (senza filtro)	2,4 l
Capacità massima del contenitore dei chicchi di caffè	500 g
Lunghezza del cavo di alimentazione	1,7 m
Dimensioni (A x L x P)	455 x 590 x 444 mm
Peso, vuoto	22–23 kg
Tipo di macinacaffè	Ceramica

Garanzia AQUA-STOP

In aggiunta ai diritti previsti dalla garanzia convenzionale derivanti dal contratto di compravendita nei confronti del venditore, e in aggiunta alla nostra garanzia sull'apparecchio, forniamo indennizzo alle seguenti condizioni:

- 1 Se un difetto del sistema Aqua-Stop dovesse causare danni da perdite di acqua, indennizziamo i danni degli utenti privati.
- 2 La garanzia riferita alla responsabilità civile ha validità per l'intera durata dell'apparecchio.
- 3 Condizione per il diritto alla garanzia è che l'apparecchio con Aqua-Stop sia installato e collegato a regola d'arte secondo le nostre istruzioni; questo comprende anche il montaggio a regola d'arte della prolunga Aqua-Stop (accessorio originale).
La nostra garanzia non si estende a tubi di alimentazione o raccorderia difettosi prima del collegamento fra Aqua-Stop e rubinetto dell'acqua.
- 4 In generale non è necessario sorvegliare gli apparecchi dotati di Aqua-Stop durante il funzionamento, né metterli in sicurezza successivamente chiudendo il rubinetto dell'acqua. Solo in caso di un'assenza prolungata dalla propria abitazione, ad es. nel caso di una vacanza di più settimane, è necessario chiudere il rubinetto dell'acqua.

Gaggenau Hausgeräte GmbH
Carl-Wery-Straße 34
81739 München
GERMANY
www.gaggenau.com

8001154015 (990401)
it

GAGGENAU

