

RC462305

RC472305

RC492305

Frigorífico

es Índice

Consejos y advertencias de seguridad	3	Activar o desactivar el modo Demo	15
Observaciones sobre este manual de instrucciones	3	Modo de reposo	15
Peligro de explosión	3	Apertura automática de puerta	16
Peligro de descarga eléctrica	3	Red doméstica	16
Peligro de lesiones	4	Bloqueo automático de pantalla para limpieza	16
Peligro de incendio/peligro a causa de líquido refrigerante	4	Alarma	16
Peligro de incendio	4	Alarma de puerta	16
Prevención de situaciones de riesgos y peligros para niños y adultos	4	Home Connect	17
Daños materiales	4	Configurar Home Connect	17
Peso	4	Conectar el aparato refrigerador con la aplicación Home Connect	18
Uso adecuado	5	Instalar la actualización de software de Home Connect	18
Protección del medio ambiente	5	Acceso al servicio de atención al cliente	19
Embalaje	5	Eliminar los ajustes de red	19
Aparatos usados	5	Indicaciones sobre protección de datos	19
Instalación y conexión	6	Declaración de conformidad	19
Volumen de suministro	6	Compartimento frigorífico	20
Datos técnicos	6	Puntos a observar al guardar los alimentos	20
Instalar el aparato	6	Prestar atención a las diferentes zonas de frío del compartimento frigorífico	20
Hueco de encastre	6	Cajón para la verdura	20
Colocación side-by-side (uno al lado de otro)	6	Cajón para la verdura con regulador de humedad	21
Ahorro de energía	7	Cajón de almacenamiento frío	21
Antes de usar el aparato por vez primera	8	Calendario de conservación a 0 °C	21
Conexión eléctrica	8	Limpieza	22
Familiarizándose con el aparato	9	Limpiar la pantalla	22
Aparato	9	Limpiar el interior del aparato	22
Elementos de mando	10	Limpiar los accesorios	22
Equipamiento interior	11	Olores	23
Manejo del aparato	12	Sustituir el filtro desodorizante	23
Encender el aparato	12	Ruidos	24
Desconexión y apagado del aparato	12	Ruidos normales	24
Ajustar la temperatura	12	Ruidos que se pueden evitar fácilmente	24
Enfriamiento rápido	12	Iluminación	24
Bloqueo de pantalla para limpieza	13	¿Qué hacer en caso de avería?	25
Modo Eco	13	Aparato	25
Autocomprobación	13	Servicio de Asistencia Técnica, número de producto/fabricación y datos técnicos	26
Ajustar la luminosidad del panel de mando	13	Autocomprobación del aparato	27
Ajustar la visualización del display	13	Reparación y asesoramiento en caso de avería	27
Ajustar el color del panel táctil	13		
Ajustar el tono del panel táctil	14		
Ajustar el volumen del tono del panel táctil	14		
Volumen del tono de señal	14		
Atenuar al abrir y cerrar la puerta	14		
Ajustar la unidad de temperatura	14		
Ajustar el idioma	14		
Restablecer a los ajustes de fábrica	15		

⚠ Consejo y advertencias de seguridad

Este producto cumple las normas específicas de seguridad para aparatos eléctricos y se ajusta según las normas de supresión de interferencias.

La estanqueidad del circuito de refrigeración viene verificada de fábrica.

Observaciones sobre este manual de instrucciones

- ¡Lea detenidamente las instrucciones de uso y de montaje de su aparato! En éstas se facilitan informaciones y consejos importantes relativos a su seguridad personal, así como a la correcta instalación, manejo y cuidado del mismo.
- El fabricante no se responsabiliza en absoluto de los daños y perjuicios que pudieran producirse en caso de incumplimiento por parte del usuario de los consejos y advertencias de seguridad que se facilitan en las presentes instrucciones de uso y montaje.
- Guarde las instrucciones de uso y de montaje para futuras consultas y posteriores propietarios.

Peligro de explosión

- Nunca usar dispositivos eléctricos en el interior del aparato (por ejemplo, calefactores, heladoras, etc.).
- No guardar productos que contengan o gases propelentes o inflamables (por ejemplo, espráis) ni materias explosivas en el aparato.
- Tenga presente que las bebidas con un alto grado de alcohol necesitan envases con cierre hermético, debiéndose colocar siempre en posición vertical.
- Exceptuando las indicaciones del fabricante, no tomar ninguna medida adicional para acelerar la descongelación.

Peligro de descarga eléctrica

Una instalación o reparación incorrecta puede poner al usuario en un riesgo considerable.

- Al instalar el aparato en su emplazamiento definitivo, asegurarse de que el cable de conexión no quede aprisionado ni se dañe.
- Si el cable de conexión a la red eléctrica está dañado, desenchufe el aparato de la toma de corriente inmediatamente.
- No utilizar tomas de corriente múltiples, cables de prolongación ni adaptadores.
- El aparato solamente debe ser reparado o cambiado por el fabricante, el personal del Servicio de Asistencia Técnica o por un profesional con cualificación similar.
- Utilice únicamente piezas originales del fabricante.

El fabricante garantiza que estas piezas cumplen los requisitos de seguridad.

Peligro de lesiones

¡Las botellas y latas pueden estallar!



Peligro de incendio/peligro a causa de líquido refrigerante

En los tubos del circuito de frío fluye una pequeña cantidad de líquido refrigerante (R600a) de elevada compatibilidad medioambiental, pero inflamable. Este gas no daña la capa de ozono ni tampoco aumenta el efecto invernadero. Tenga presente que la salida a chorro del líquido refrigerante puede inflamarse o provocar lesiones en los ojos.

- No dañar los tubos.

En caso de daños en los tubos:

- Mantener las fuentes de fuego o focos de ignición alejados del aparato.
- Ventilar la estancia.
- Desconectar el aparato y extraer el cable de conexión de la toma de corriente.
- Avisar al Servicio de Asistencia Técnica.



Peligro de incendio

Las tomas de corriente múltiples portátiles o las fuentes de alimentación portátiles pueden sobrecalentarse y provocar incendios.

No colocar tomas de corriente múltiples portátiles ni fuentes de alimentación portátiles detrás del aparato.

Prevención de situaciones de riesgos y peligros para niños y adultos

Expuestos a peligros están:

- Los niños
- Las personas con facultades físicas, sensoriales o perceptivas mermadas
- Las personas que carecen de los conocimientos necesarios relativos al manejo seguro del aparato.

Medidas:

- Cerciorarse de que los niños y las personas expuestas a peligros han comprendido los riesgos y peligros.
- Los niños o las personas discapacitadas deberán estar vigilados o instruidos en el uso del aparato por una persona responsable de su seguridad.
- Permitir el uso del aparato solo a los niños mayores de 8 años.
- Vigilar a los niños durante los trabajos de limpieza y mantenimiento.
- No dejar que los niños jueguen con el aparato.

Peligro de asfixia

- Si el aparato dispone de una cerradura, guardar la llave fuera del alcance de los niños.
- No dejar que los niños jueguen con el embalaje del aparato o partes del mismo.

Daños materiales

Para evitar daños materiales:

- No sentarse sobre los cajones ni colgarse de las puertas.
- Mantener las piezas de plástico y juntas de goma limpias de aceites y grasas.
- No tirar del cable de conexión del aparato, sino cogerlo siempre por el propio enchufe.

Peso

El aparato es muy pesado. Colocar y transportar el aparato siempre entre al menos 2 personas.

→ "Instalación y conexión" en la página 6

Uso adecuado

El aparato es adecuado

- sólo para refrigerar alimentos,
- solo para el uso doméstico en el hogar o en su entorno.
- solo de acuerdo a estas instrucciones de uso.

Este aparato está previsto para ser utilizado a una altura máxima de 2.000 metros sobre el nivel del mar.

Protección del medio ambiente

Embalaje

Todos los materiales de embalaje son respetuosos con el medio ambiente y pueden ser reciclados o reutilizados.

- Desechar el embalaje conforme a la normativa medioambiental.
- Su Distribuidor o Administración local le informará gustosamente sobre las vías y posibilidades para la eliminación respetuosa con el medio ambiente de estos materiales.



Eliminar el embalaje de forma ecológica.

Aparatos usados

Entregando el aparato a dicho efecto en un centro oficial de recogida o recuperación de materiales reciclables.

⚠ Advertencia – ¡Los niños, al jugar con el aparato, se pueden encerrar en el mismo y ponerse en peligro de muerte (asfixia)!

- No retirar las bandejas y recipientes del aparato a fin de dificultar que los niños pueden acceder al interior del mismo.
- Mantenga a los niños alejados del aparato.

¡Atención!

Existe peligro de escape del líquido refrigerante o de gases nocivos para la salud.

Preste atención a que las tuberías del circuito de frío y el aislamiento de su aparato no sufran daños ni desperfectos antes de haberlo entregado en el correspondiente Centro Oficial de recogida.

- 1 Extraer el cable de conexión de la toma de corriente.
- 2 Corte el cable de conexión del aparato.
- 3 Cuidese de que su aparato usado sea eliminado o desguazado de un modo respetuoso con el medio ambiente.



Este aparato está marcado con el símbolo de cumplimiento con la Directiva Europea 2012/19/UE relativa a los aparatos eléctricos y electrónicos usados (Residuos de aparatos eléctricos y electrónicos RAEE).

La directiva proporciona el marco general válido en todo el ámbito de la Unión Europea para la retirada y la reutilización de los residuos de los aparatos eléctricos y electrónicos.

Instalación y conexión

Volumen de suministro

Al desembalar el aparato, comprobar que las piezas no presenten daños ocasionados durante el transporte.

En caso de reclamación es necesario dirigirse al comercio donde se adquirió el aparato o al Servicio de Asistencia Técnica de la marca.

El envío consta de los siguientes elementos:

- Aparato integrable
- Equipamiento interior (según modelo)
- Material de montaje
- Instrucciones de uso
- Instrucciones de montaje
- Cuaderno de mantenimiento
- Documento de la garantía
- Informaciones sobre el consumo de energía y los ruidos del aparato

Datos técnicos

En la placa de características del aparato figuran el líquido refrigerante empleado, la capacidad útil y otras especificaciones técnicas.

→ "Familiarizándose con el aparato" en la página 9

Instalar el aparato

Lugar de emplazamiento

Cuanto mayor cantidad de líquido refrigerante contenga el aparato, mayores dimensiones tiene que tener el recinto donde se vaya a colocar. En recintos demasiado pequeños pueden formarse mezclas inflamables de aire y gas en caso de producirse fugas en el circuito de frío del aparato.

Las dimensiones mínimas de la habitación donde se encuentra instalado el aparato deberán ser 1 m³ por cada 8 gramos de líquido refrigerante. La cantidad de líquido refrigerante que incorpora su aparato figura en la placa de características, que se encuentra en el interior del mismo.

→ "Familiarizándose con el aparato" en la página 9

El peso de su aparato puede llegar, en función del modelo concreto, hasta los 500 kg.

Temperatura ambiente admisible

La temperatura ambiente admisible de la habitación depende de la clase climática del aparato.

En la placa de características del aparato figuran las indicaciones relativas a la clase climática a la que pertenece.

Clase climática	Temperatura ambiente admisible
SN	+10 °C ... 32 °C
N	+16 °C ... 32 °C
ST	+16 °C ... 38 °C
T	+16 °C ... 43 °C

El aparato puede funcionar perfectamente en los rangos de temperatura ambiente admisibles.

Si un aparato de la clase climática SN funcionase a una temperatura ambiente más fría, no se producirán daños en el mismo hasta una temperatura de +5 °C.

Hueco de encastre

El hueco de encastre debe cumplir con los siguientes criterios:

- Escuadras antivuelco montadas
- Profundidad del hueco mínima de 610 mm, para instalación a ras, 635 mm
- Rectangular
- Estable: las paredes laterales y el techo deben tener un espesor de al menos 16 mm y estar bien sujetos al suelo o la pared
- Profundidad mínima de paredes laterales acortadas 100 mm

Colocación side-by-side (uno al lado de otro)

En caso de una instalación side by side, tener en cuenta las prescripciones contenidas en las instrucciones de montaje.

Si es necesaria una pared de separación entre los aparatos, esta debe tener al menos 16 mm de ancho.

Ahorro de energía

Si Usted sigue los siguiente consejos, su aparato consumirá menos corriente.

Nota: La posición de los elementos y accesorios del aparato no influye en su consumo de energía.

Colocar el aparato

Proteger el aparato de la radiación solar directa.	Cuando la temperatura ambiente es más baja, el aparato enfría con menos frecuencia, consumiendo menos corriente.
Colocar el aparato con la mayor distancia posible respecto a radiadores, hornos y otras fuentes de calor: Distancia mínima de 3 cm con estufas eléctricas o de gas. Distancia mínima de 30 cm con estufas de aceite o carbón.	
Seleccionar un lugar de instalación con una temperatura ambiente de aprox. 20 °C.	
No cubrir ni obstruir las aberturas de ventilación. Ventilar la habitación diariamente.	Cuando el aire caliente puede salir, el aparato enfría con menos frecuencia y por lo tanto consume menos corriente.

Utilización del aparato

No mantener abierta la puerta del aparato durante mucho tiempo.	El aire en el interior del aparato no se recalienta tanto. El aparato enfría con menos frecuencia, consumiendo menos corriente.
Transportar a casa los alimentos en una bolsa isotérmica y, una vez en el hogar, colocarlos inmediatamente en el aparato.	
Dejar enfriar los alimentos o bebidas calientes hasta la temperatura ambiente antes de introducirlos en el aparato.	
Descongelar los productos congelados en el interior del compartimento frigorífico a fin de aprovechar el frío desprendido por los mismos para la refrigeración del resto de los alimentos guardados.	
Evitar el contacto directo de los alimentos con el panel posterior del aparato.	De esta manera, el aire podrá circular libremente y la humedad relativa del aire permanecerá constante. El aparato enfría con menos frecuencia, consumiendo menos corriente.
Envasar herméticamente los alimentos.	
No cubrir ni obstruir las aberturas de ventilación. Limpiar las aberturas de ventilación una vez al año con un aspirador.	El aparato consume menos corriente cuando el aire caliente puede salir.

Antes de usar el aparato por vez primera

- 1 Retirar el material informativo y eliminar las cintas adhesivas, así como las láminas protectoras.
- 2 Limpiar el aparato.
→ "Limpieza" en la página 22

Conexión eléctrica

¡Atención!

No conectar en ningún caso el aparato a conectores electrónicos para ahorro energético.

Nota: El aparato se puede acoplar a rectificadores conmutados por red o de onda sinusoidal.

Los rectificadores conmutados por red se emplean en las instalaciones fotovoltaicas conectadas directamente a la red pública de abastecimiento de corriente eléctrica. En instalaciones aisladas deberán emplearse los rectificadores de onda sinusoidal. Las instalaciones aisladas, por ejemplo en buques o refugios de montaña, no tienen conexión directa a la red pública de corriente eléctrica.

- 1 Tras colocar el aparato en su emplazamiento definitivo se deberá dejar reposar como mínimo durante una hora antes de ponerlo en funcionamiento.
- 2 Conectar el aparato a una la red de corriente eléctrica a través de una toma de corriente instalada correctamente.
La toma de corriente deberá poseer las siguientes características:

Toma de corriente de	220 V ... 240 V
Conductor de protección	50 Hz
Fusible	10 A ... 16 A

En los aparatos destinados a países fuera del continente europeo: Verificar si los valores de la tensión de conexión y el tipo de corriente que figuran en la placa de características del aparato coinciden con los de la red nacional. Ambos números se encuentran en la placa de características del aparato.

- 3 Conectar el aparato a una toma de corriente situada en las proximidades del mismo. La toma de corriente debe ser libremente accesible después de la instalación del aparato.

Advertencia – ¡Peligro de descarga eléctrica!

Si la longitud del cable de conexión a la red eléctrica no es suficiente, no utilice en ningún caso cables de prolongación ni tomas de corriente múltiples. En lugar de ello, póngase en contacto con el servicio de asistencia técnica para consultar otras alternativas.

Familiarizándose con el aparato

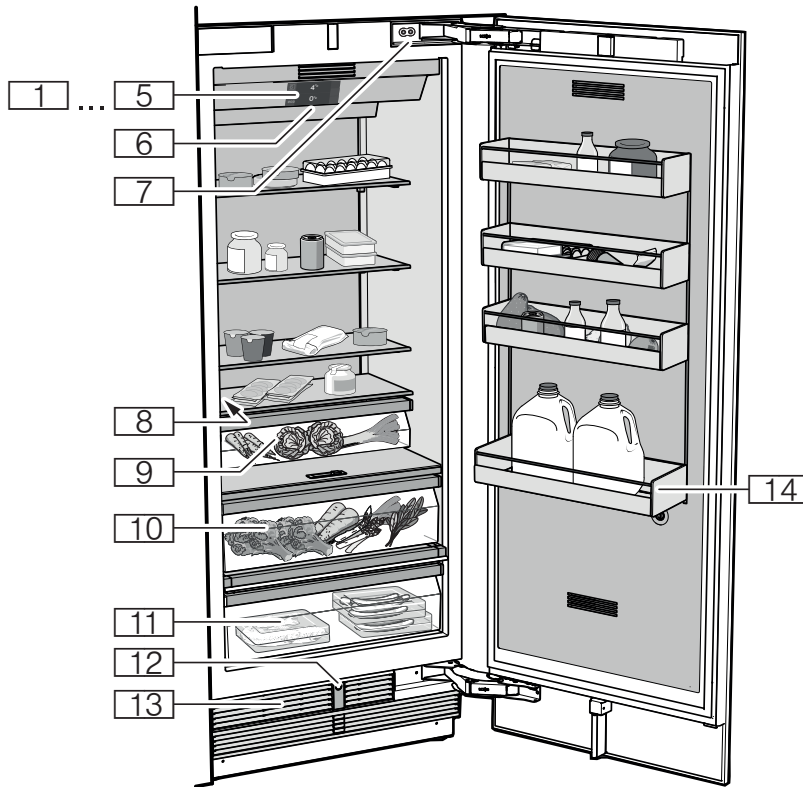

Aparato

[1]...[5]	Elementos de mando	[12]	Apertura automática de puerta
[6]	Interruptor principal para conexión/ desconexión del aparato	[13]	Abertura de ventilación
[7]	Amortiguador de puerta	[14]	Botellero para guardar botellas grandes
[8]	Placa de características		
[9]	Cajón para la verdura		
[10]	Cajón para la verdura con regulador de humedad		
[11]	Cajón de almacenamiento frío		

Elementos de mando

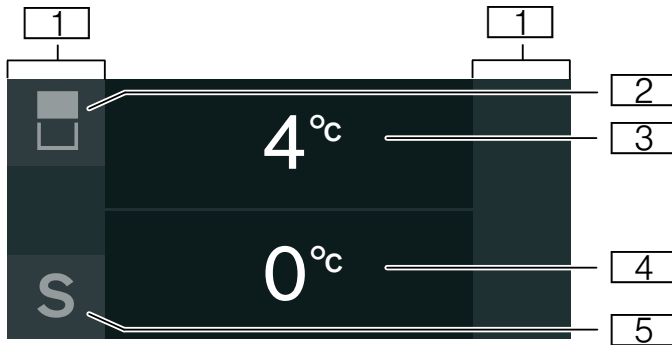

- 1 Campos táctiles
Bajo los campos táctiles hay sensores. Haciendo clic sobre el símbolo se accede a la correspondiente función.
- 2 Tecla 
Abre el menú para modificar la temperatura y sirve para seleccionar el compartimento.
- 3 Indicación de la temperatura del compartimento frigorífico
Muestra la temperatura ajustada en °C/°F.
- 4 Indicación de la temperatura del compartimento fresco
Muestra la temperatura ajustada en °C/°F.
- 5 Tecla **S**
Abre el menú principal.

Menú principal

Pulsar la tecla **S** para abrir el menú.

En el menú principal encontrará:

- Ajustes básicos
- Bloqueo de pantalla para limpieza
- Modo Eco
- Autocomprobación
- Modo de reposo (si está activado)

→ "Manejo del aparato" en la página 12

Menú de ajustes básicos

Para acceder al menú **Ajustes básicos**:

- 1 Pulsar la tecla **S**.
- 2 Pulsar la tecla **←** para pasar a la opción de menú **Ajustes básicos**.
- 3 Abrir el menú con la tecla **✓**.

En el menú **Ajustes básicos** encontrará los siguientes submenús y opciones de ajustes:

- Brillo
- Visualiz. de display
- Color del panel táctil
- Tono del panel táctil
- Volumen del tono del panel táctil
- Volumen del tono de aviso
- Atenuar al abrir y cerrar la puerta
- Unidad de temp.
- Idioma
- Ajustes de fábrica
- Modo demo
- Modo de reposo
- Apertura automática de puerta
- Red doméstica
- Bloqueo automático de pantalla para limpieza

→ "Manejo del aparato" en la página 12

Equipamiento interior

Bandeja

Es posible extraer la bandeja y modificar su posición y altura:

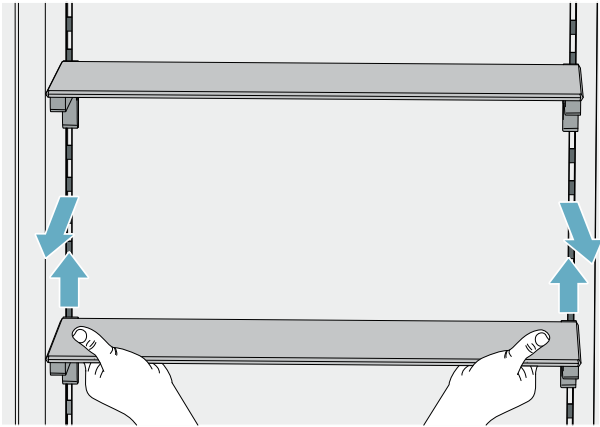

- 1 Levantar la bandeja ligeramente y extraerla.
- 2 Al colocarla, insertar los ganchos en la parte posterior de la bandeja a la misma altura, de modo que la bandeja quede recta.

Nota:

Introducir la bandeja con cuidado para evitar arañazos en el aparato.

Cajón

Para retirar el depósito:

- Presionar el depósito hacia atrás,
- levantar el depósito por detrás y extraerlo.

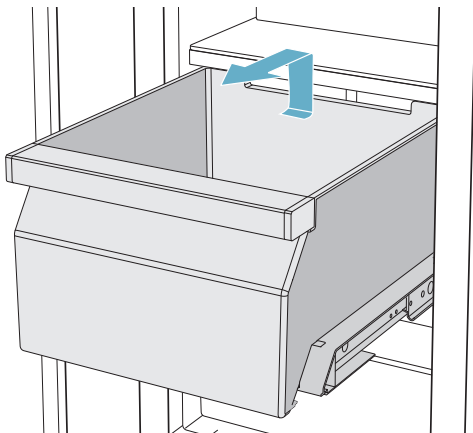

Para introducir el depósito:

- Extraer completamente los carriles telescópicos

- Colocar el depósito en los carriles telescópicos y empujarlo en el aparato hasta que encastre.

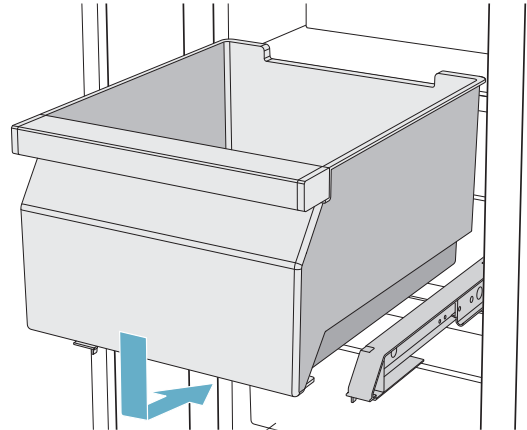

Manejo del aparato

Encender el aparato

- 1 Accionar el **interruptor principal para conexión/desconexión**.
El aparato comienza a enfriar y la iluminación interior está conectada cuando la puerta está abierta.
- 2 Ajustar la temperatura deseada.
→ "Ajustar la temperatura" en la página 12

Advertencias relativas al funcionamiento del aparato

- Tras conectar el aparato pueden pasar varias horas hasta que se alcance la temperatura ajustada. No introducir alimentos en el aparato antes de alcanzar la temperaturas seleccionada.
- Los lados frontales del compartimento del congelador son calentados ligeramente. De este modo se impide la formación de agua de condensación en la zona de la junta de la puerta.

Desconexión y apagado del aparato

Desconectar el aparato

- Pulsar el **interruptor principal para conexión/desconexión**.
El aparato deja de enfriar.

Apagar el aparato

Cuando no utilice el aparato por un periodo prolongado:

- 1 Retirar los alimentos.
- 2 Pulsar el **interruptor principal para conexión/desconexión**.
El aparato deja de enfriar.
- 3 Desenchufar el aparato de la toma de corriente o desconectar el fusible.
- 4 Dejar el aparato abierto.

Ajustar la temperatura

Temperatura recomendada

Compartimento frigorífico:	+4 °C
Compartimento frío	+1 °C

Compartimento frigorífico

- 1 Seleccionar el compartimento deseado con la tecla .
- 2 Pulsar la tecla **-/+** repetidas veces hasta que la indicación muestre la temperatura deseada.
- 3 El aparato guarda el ajuste y después de algunos segundos regresa automáticamente a la pantalla principal.

Compartimento fresco

- 1 Seleccionar el compartimento deseado con la tecla .
- 2 Pulsar la tecla **-/+** repetidas veces hasta que la indicación muestre la temperatura deseada.
- 3 El aparato guarda el ajuste y después de algunos segundos regresa automáticamente a la pantalla principal.

Enfriamiento rápido

Mediante la función enfriamiento rápido se enfría el compartimento frigorífico hasta alcanzar la temperatura más baja posible.



Conectar la función enfriamiento rápido

- antes de introducir grandes cantidades de alimentos
- si se desea enfriar rápidamente bebidas



Nota: Estando activada la función de enfriamiento rápido, el nivel sonoro del aparato puede aumentar.

La función «Superfrío» se desactiva automáticamente pasadas 6 horas, volviendo el aparato a funcionamiento normal.

Activar la función enfriamiento rápido:

- 1 Para abrir el menú de ajuste de temperatura, pulsar la tecla .
- 2 Pulsar la tecla .
- Si la función de enfriamiento rápido está conectada, aparece el símbolo  en la pantalla.
- 3 El aparato guarda el ajuste y después de algunos segundos regresa automáticamente a la pantalla principal.

Desactivar la función enfriamiento rápido:

- 1 Para abrir el menú de ajuste de temperatura, pulsar la tecla .
- 2 Pulsar la tecla .
- Si la función de enfriamiento rápido está desconectada, el símbolo  se apaga en la pantalla.
- 3 El aparato guarda el ajuste y después de algunos segundos regresa automáticamente a la pantalla principal.

Bloqueo de pantalla para limpieza

Con esta función se desactiva durante 10 segundos la función táctil de los elementos de mando. Durante ese tiempo puede limpiar la pantalla.

→ "Limpiar la pantalla" en la página 22

- 1 Pulsar la tecla **S** para abrir el menú principal.
- 2 Pulsar la tecla **▶**.

Aparece el indicador de limpieza y comienza la cuenta atrás.

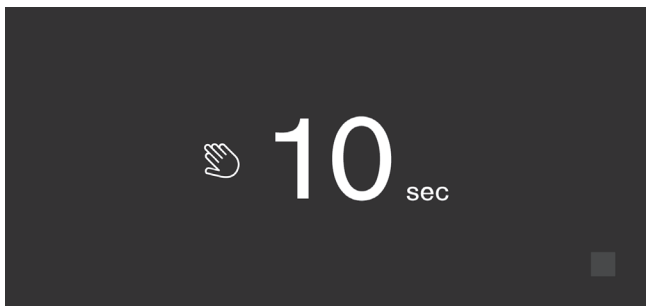

Modo Eco

Con el modo Eco, el aparato pasa al modo de ahorro de energía.

El aparato ajusta automáticamente las siguientes temperaturas:

- Compartimento frigorífico: 6 °C
- Compartimento fresco: 1 °C

Activar o desactivar el modo Eco

- 1 Pulsar la tecla **S** para abrir el menú principal.
- 2 Pulsar la tecla **▶** para pasar a la opción de menú **Modo Eco**.
- 3 Pulsar la tecla **▶/■**.

La temperatura se cambia y en la pantalla aparece la nueva temperatura. Al apagar el modo Eco, la temperatura se ajustará a la temperatura recomendada.

Nota: También puede activar o desactivar el modo Eco ajustando la temperatura con las teclas **-/+**.

Autocomprobación

Con esta función puede activar el análisis de errores en el aparato.

→ "Autocomprobación del aparato" en la página 27

Ajustar la luminosidad del panel de mando

- 1 Pulsar la tecla **S** para abrir el menú principal.
- 2 Pulsar la tecla **◀** para pasar a la opción de menú **Ajustes básicos**.
- 3 Pulsar la tecla **✓**.
- 4 Para abrir la opción de menú **Luminosidad**, pulsar la tecla **↵**.
- 5 Con las teclas **◀ ▶** ajustar la luminosidad deseada.
- 6 Pulsar la tecla **✓**.
El ajuste se guarda.
- 7 Pulsar la tecla **X** para salir del menú.

Ajustar la visualización del display

Es posible elegir entre los ajustes **Reducido** y **Estándar**. En el ajuste **Reducido**, tras un breve tiempo sin haber pulsado ninguna tecla, en el panel de mando se muestra la temperatura y las funciones especiales activas. Al tocar los campos táctiles vuelven a aparecer todas las teclas.

En el ajuste **Estándar** todas las teclas permanecen siempre visibles.

- 1 Pulsar la tecla **S** para abrir el menú principal.
- 2 Pulsar la tecla **◀** para pasar a la opción de menú **Ajustes básicos**.
- 3 Pulsar la tecla **✓**.
- 4 Con la tecla **▶**, desplazarse a la opción de menú **Visualiz. de display**.
- 5 Pulsar la tecla **↵**.
- 6 Con las teclas **◀ ▶** buscar el ajuste deseado.
- 7 Pulsar la tecla **✓**.
El ajuste se guarda.
- 8 Pulsar la tecla **X** para salir del menú.

Ajustar el color del panel táctil

- 1 Pulsar la tecla **S** para abrir el menú principal.
- 2 Pulsar la tecla **◀** para pasar a la opción de menú **Ajustes básicos**.
- 3 Pulsar la tecla **✓**.
- 4 Pulsar la tecla **▶** para pasar a la opción de menú **Color del panel táctil**.
- 5 Pulsar la tecla **↵**.
- 6 Con las teclas **◀ ▶** buscar el ajuste deseado.
- 7 Pulsar la tecla **✓**.
El ajuste se guarda.
- 8 Pulsar la tecla **X** para salir del menú.

Ajustar el tono del panel táctil

Puede cambiar o desactivar el sonido de las teclas.

- 1 Pulsar la tecla **S** para abrir el menú principal.
- 2 Pulsar la tecla **◀** para pasar a la opción de menú **Ajustes básicos**.
- 3 Para abrir la opción de menú, pulsar la tecla **✓**.
- 4 Pulsar la tecla **▶** para pasar a la opción de menú **Tono del panel táctil**.
- 5 Para abrir la opción de menú, pulsar la tecla **_.**
- 6 Con las teclas **◀ ▶** seleccionar el ajuste deseado.
- 7 Pulsar la tecla **✓**.
El ajuste se guarda.
- 8 Pulsar la tecla **X** para salir del menú.

Ajustar el volumen del tono del panel táctil

Es posible ajustar el volumen de las teclas.

- 1 Pulsar la tecla **S** para abrir el menú principal.
- 2 Pulsar la tecla **◀** para pasar a la opción de menú **Ajustes básicos**.
- 3 Para abrir la opción de menú, pulsar la tecla **✓**.
- 4 Pulsar la tecla **▶** para pasar a la opción de menú **Volumen del tono del panel táctil**.
- 5 Para abrir la opción de menú, pulsar la tecla **_.**
- 6 Con las teclas **◀ ▶** seleccionar el ajuste deseado.
- 7 Pulsar la tecla **✓**.
El ajuste se guarda.
- 8 Pulsar la tecla **X** para salir del menú.

Volumen del tono de señal

Es posible ajustar el volumen de las señales, por ejemplo, de la alarma.

- 1 Pulsar la tecla **S** para abrir el menú principal.
- 2 Pulsar la tecla **◀** para pasar a la opción de menú **Ajustes básicos**.
- 3 Para abrir la opción de menú, pulsar la tecla **✓**.
- 4 Pulsar la tecla **▶** para pasar a la opción de menú **Volumen del tono de señal**.
- 5 Para abrir la opción de menú, pulsar la tecla **_.**
- 6 Con las teclas **◀ ▶** seleccionar el ajuste deseado.
- 7 Pulsar la tecla **✓**.
El ajuste se guarda.
- 8 Pulsar la tecla **X** para salir del menú.

Atenuar al abrir y cerrar la puerta

Con la atenuación de luz activada al abrir y cerrar la puerta, la iluminación del aparato se enciende lentamente al abrirlo y se oscurece lentamente al cerrarlo.

Activar la atenuación de la luz al abrir y cerrar la puerta

- 1 Pulsar la tecla **S** para abrir el menú principal.
- 2 Pulsar la tecla **◀** para pasar al punto de menú **Ajustes básicos**.
- 3 Pulsar la tecla **✓**.
- 4 Pulsar la tecla **▶** para acceder al menú **Atenuar al abrir y cerrar la puerta**.
- 5 Pulsar la tecla **_.**
- 6 Pulsar la tecla **▶** para acceder al punto de menú **Activado o Apagado**. Confirmar con la tecla **✓**.

Ajustar la unidad de temperatura

Es posible elegir entre las unidades °C y °F.

- 1 Pulsar la tecla **S** para abrir el menú principal.
- 2 Pulsar la tecla **◀** para pasar a la opción de menú **Ajustes básicos**.
- 3 Pulsar la tecla **✓**.
- 4 Pulsar la tecla **◀** para pasar a la opción de menú **Unidad de temp.**
- 5 Pulsar la tecla **_.**
- 6 Con las teclas **◀ ▶** seleccionar la unidad deseada.
- 7 Pulsar la tecla **✓**.
La unidad se cambia.
- 8 Pulsar la tecla **X** para salir del menú.

Ajustar el idioma

- 1 Pulsar la tecla **S** para abrir el menú principal.
- 2 Pulsar la tecla **◀** para pasar a la opción de menú **Ajustes básicos**.
- 3 Pulsar la tecla **✓**.
- 4 Pulsar la tecla **◀** para pasar a la opción de menú **Idioma**.
- 5 Pulsar la tecla **_.**
- 6 Seleccionar el idioma deseado con las teclas **◀ ▶**.
- 7 Pulsar la tecla **✓**.
La pantalla se reinicia y aparece la pantalla de inicio.

Restablecer a los ajustes de fábrica

- 1 Pulsar la tecla **S** para abrir el menú principal.
- 2 Pulsar la tecla **<** para pasar a la opción de menú **Ajustes básicos**.
- 3 Pulsar la tecla **✓**.
- 4 Pulsar la tecla **<** para pasar a la opción de menú **Ajustes de fábrica**.
- 5 Pulsar la tecla **_.**
Suena una señal y aparece un mensaje como confirmación de que se han restablecido los ajustes.
- 6 Pulsar la tecla **✓**.
Todos los ajustes se devuelven al estado de fábrica.
- 7 Pulsar la tecla **X** para salir del menú.

Activar o desactivar el modo Demo

La función del enfriamiento del aparato se desconecta. El resto de funciones pueden utilizarse.

Nota: No introducir alimentos durante el modo Demo; el aparato permanece en temperatura ambiente.

- 1 Pulsar la tecla **S** para abrir el menú principal.
- 2 Pulsar la tecla **<** para pasar a la opción de menú **Ajustes básicos**.
- 3 Pulsar la tecla **✓**.
- 4 Pulsar la tecla **<** para pasar a la opción de menú **Modo Demo**.
- 5 Pulsar la tecla **_.**
- 6 Con las teclas **< >** seleccionar el ajuste **Activado** o **Apagado**.
- 7 Pulsar la tecla **✓**.
El ajuste se guarda.
- 8 Pulsar la tecla **X** para salir del menú.

Modo de reposo

El aparato detiene lo siguiente:

- Apertura automática de puerta
Nota: En caso de un montaje sin tiradores, tener en cuenta que durante este tiempo no se dispone de ningún tipo de ayuda para abrir la puerta. En ese caso, agarrar el tablero del mueble por debajo para abrir la puerta.
- Señales acústicas
- Iluminación interior
- Mensajes en el panel de mando
- La iluminación de fondo del panel de mando se reduce

Activar o desactivar el modo de reposo

Mostrar u ocultar el modo de reposo en el menú principal

Para poder utilizar el modo de reposo debe mostrarse primero la función en el menú principal:

- 1 Pulsar la tecla **S** para abrir el menú principal.
- 2 Pulsar la tecla **<** para pasar a la opción de menú **Ajustes básicos**.
- 3 Pulsar la tecla **✓**.
- 4 Pulsar la tecla **<** para pasar a la opción de menú **Modo de reposo**. Pulsar la tecla **_.**
- 5 Pulsar las teclas **>** para pasar a la opción de menú **Disponible** o **No disponible**. Confirmar con la tecla **✓**.
- 6 Pulsar la tecla **X** para salir del menú.

La función se muestra u oculta en el menú principal.

Activar el modo de reposo

- 1 Pulsar la tecla **S** para abrir el menú principal.
- 2 Pulsar la tecla **Ⓞ** para abrir la vista **Duración modo de reposo**.
- 3 Cambiar la duración con las teclas **-/+**.
- 4 Para iniciar, pulsar la tecla **▶**.
El aparato desconecta todas las funciones indicadas.

Desconectar el modo de reposo

- Una vez transcurrido el tiempo de duración ajustado, el aparato pasa al modo normal.
- Para finalizar el modo de reposo antes de que transcurra el tiempo de duración ajustado, pulsar la tecla **■**.

Apertura automática de puerta

La apertura automática de la puerta ayuda a abrir la puerta.

En cuanto se active la función, la apertura automática de la puerta se desplegará y ayudará al abrir la puerta.

¡Atención!

Si la puerta se cierra repetidas veces antes de tiempo, la apertura automática de la puerta podría desgastarse o averiarse.

No cerrar la puerta mientras la apertura automática de la puerta esté extraída.

Si de todas formas se cierra la puerta, dejarla 5 minutos cerrada. La apertura automática de la puerta se vuelve a ajustar.

Abrir la opción de menú de apertura automática de puerta:

- 1 Pulsar la tecla **S** para abrir el menú principal.
- 2 Pulsar la tecla **◀** para pasar al menú **Ajustes básicos**.
- 3 Para abrir el menú, pulsar la tecla **✓**.
- 4 Con la tecla **◀** pasar a la opción de menú **Apertura automática de puerta**.
- 5 Para cambiar el ajuste, pulsar la tecla **_**.

Activar el sistema push-to-open (empujar para abrir)

En una situación de montaje sin tiradores, puede seleccionarse el sistema push-to-open. Con este sistema el aparato se abre un poco al presionar ligeramente la puerta.

Nota: Tenga en cuenta que la apertura automática de la puerta se detiene al conectar el modo de reposo.

- 1 Acceder a la opción de menú **Apertura automática de puerta**.
- 2 Seleccionar la opción de menú **Sistema Push to open**.
- 3 Para abrir la opción de menú, pulsar la tecla **✓**.
- 4 Seleccionar **Poten. neces. de desbloq.** Aquí se ajusta la fuerza que es necesario aplicar para activar la apertura automática de la puerta.
- 5 Seleccionar la **Duración de apertura**. Aquí se ajusta cuánto tiempo se queda la puerta ligeramente abierta antes de cerrarse automáticamente.

Nota: Si la puerta se queda ligeramente abierta, el aparato comprueba cada segundo si la puerta todavía está entornada. Una vez transcurrido el tiempo de apertura ajustado, el aparato cierra la puerta automáticamente.

Activar el sistema pull-to-open (tirar para abrir)

En una situación de montaje con tiradores, puede seleccionarse el sistema pull-to-open. De este modo, el aparato ayuda a abrir la puerta en cuanto se tire del tirador.

- 1 Acceder a la opción de menú **Apertura automática de puerta**.
- 2 Seleccionar la opción de menú **Sistema Pull to open**.
- 3 Para abrir la opción de menú, pulsar la tecla **✓**.
- 4 Seleccionar **Poten. neces. de desbloq.** Aquí se ajusta la fuerza que es necesario aplicar para activar la apertura automática de la puerta.

Desactivar la apertura automática de la puerta

- 1 Acceder a la opción de menú **Apertura automática de puerta**.
- 2 Seleccionar la opción de menú **Apagado**.

Red doméstica

Con esta función puede establecer una conexión entre el aparato refrigerador y su dispositivo móvil.

→ "Home Connect" en la página 17

Bloqueo automático de pantalla para limpieza

Esta función permite elegir si al abrir la puerta debe activarse automáticamente el bloqueo de limpieza.

- 1 Pulsar la tecla **S** para abrir el menú principal.
- 2 Pulsar la tecla **◀** para pasar a la opción de menú **Ajustes básicos**.
- 3 Pulsar la tecla **✓**.
- 4 Con la tecla **◀** pasar a la opción de menú **Bloqueo automático de pantalla para limpieza**.
- 5 Para cambiar el ajuste, pulsar la tecla **_**.

Alarma

Alarma de puerta

Si la puerta del aparato permanece abierta durante un tiempo prolongado, se activa la alarma de la puerta (sonido constante).

- Cerrar la puerta.
La señal de aviso se desactiva.

Home Connect

Este aparato funciona con Wi-Fi y puede controlarse a través de un dispositivo móvil.

Nota: Wi-Fi es una marca registrada de Wi-Fi Alliance.

El aparato funciona en los siguientes casos como un aparato refrigerador sin conexión a la red doméstica y se puede seguir manejando manualmente con los mandos:

- El aparato no está conectado a una red doméstica.
- El servicio Home Connect no se ofrece en el país en que está instalado el aparato. Encontrará una lista de los países en los que se ofrece Home Connect en www.home-connect.com.

Nota: Tenga en cuenta las indicaciones de seguridad de este manual. Asegúrese de respetarlas también si utiliza el aparato mediante la aplicación Home Connect desde fuera de casa.

→ "Consejos y advertencias de seguridad" en la página 3

Tenga en cuenta también las indicaciones de la aplicación Home Connect.

Configurar Home Connect

Notas

- Después de conectar el aparato, espere al menos 2 minutos antes de configurar Home Connect. Solo después concluye la inicialización interna del aparato.
- Tenga en cuenta la hoja adjunta de Home Connect que acompaña al aparato o que está disponible para su descarga en www.gaggenau.com en la sección de las instrucciones. Para ello introduzca el número de modelo (número E) del aparato en el campo de búsqueda.

Para conectar su aparato a la red doméstica WLAN (Wi-Fi), son necesarios 3 pasos básicos.

- 1 Instalar la aplicación.
- 2 Conectar el frigorífico a la red doméstica WLAN (Wi-Fi).
- 3 Conectar el frigorífico con la aplicación Home Connect.

Menú Red doméstica

Para abrir el menú **Red doméstica**:

- 1 Pulsar la tecla **S** para abrir el menú principal.
- 2 Pulsar la tecla **◀** para pasar a la opción de menú **Ajustes básicos**.
- 3 Para abrir la opción de menú pulsar la tecla **✓**.

- 4 Pulsar la tecla **◀** para pasar a la opción de menú **Red doméstica**.
- 5 Para abrir la opción de menú pulsar la tecla **↘**.
Nota: Al abrir el menú por primera vez, será guiado automáticamente a través de la configuración inicial. Siga las instrucciones del panel de mando. Hallará más información en los capítulos siguientes.
- 6 Seleccionar el submenú deseado con las teclas **◀ ▶**.
- 7 Pulsar la tecla **X** para salir del menú.

El menú **Red doméstica** contiene los siguientes submenús:

- Conexión
- Conectar con la aplicación
- Actualización de software
- Eliminar los ajustes de red

Configuración de la conexión con la red doméstica

Al abrir el menú por primera vez, será guiado automáticamente a través de la configuración inicial. Siga las instrucciones del panel de mando.

- 1 Instalar la aplicación **Home Connect** en el dispositivo móvil.
- 2 Abrir el menú **Red doméstica** en el aparato refrigerador.
- 3 Abrir la aplicación en el dispositivo móvil.
- 4 Iniciar sesión en la aplicación o registrarse si todavía no se ha creado un acceso.
- 5 Comprobar en el router de la red doméstica si existe una función WPS para la conexión automática.
- 6 Si dicha función está disponible, iniciar la conexión automática a la red con la tecla **✓**. Siga las instrucciones del panel de mando.
- 7 Iniciar la conexión manual a la red cuando la función mencionada no esté disponible o no esté seguro de ello, o cuando haya fallado la conexión automática a la red.
El aparato refrigerador genera temporalmente una red propia a la que se conecta el dispositivo móvil.
- 8 Iniciar la conexión manual a la red en la aplicación del dispositivo móvil.

Tan pronto como el aparato refrigerador esté conectado al dispositivo móvil, se establecerá una conexión entre el aparato refrigerador y la red doméstica.

Nota: Si no es posible establecer la conexión, compruebe si hay suficiente recepción.

→ "Comprobar la intensidad de la señal" en la página 18

Comprobar la intensidad de la señal

La intensidad de la señal se muestra en la ventana inicial del menú **Red doméstica**. El valor de intensidad de la señal debería ser del 50 % como mínimo. Si la intensidad de la señal es demasiado baja, puede interrumpirse la conexión.

Mejorar la intensidad de señal

- Coloque el router más cerca del aparato refrigerador.
- Asegúrese de que la conexión no está perturbada por paredes de apantallamiento.
- O bien instale un repetidor para intensificar la señal.

Conectar el aparato refrigerador con la aplicación Home Connect

Con este menú puede conectar su aparato refrigerador con otros dispositivos móviles.

- 1 Instalar la aplicación **Home Connect** en el dispositivo móvil y registrarse o iniciar sesión.
- 2 Abrir el menú **Red doméstica** en el aparato refrigerador.
- 3 Con la tecla **➤** pasar a la opción de menú **Conectar con la App**.
- 4 Para abrir la opción de menú pulsar la tecla **↵**.
- 5 Confirme el mensaje para mostrar el frigorífico en la aplicación. Confirme el mensaje para mostrar el frigorífico en la aplicación. Confirme el mensaje para mostrar el aparato refrigerador en la aplicación.
- 6 Abrir la aplicación y esperar hasta que se muestre el aparato refrigerador.
Con **Añadir** confirmar la conexión entre la aplicación y el aparato refrigerador.
Si el aparato refrigerador no se muestra automáticamente, hacer clic en la aplicación en **Añadir aparato** y seguir las indicaciones. En cuanto se muestre el aparato refrigerador, añadirlo con **+**.
- 7 Seguir las indicaciones de la aplicación hasta que finalice el proceso.

Instalar la actualización de software de Home Connect

El aparato refrigerador comprueba en intervalos regulares si existen actualizaciones para el software de Home Connect.

Cuando hay una actualización disponible, junto a la tecla **S** aparece un pequeño signo de exclamación **S[®]**.

Instalar actualización:

- 1 Pulsar la tecla **S[®]**.
Se abre el menú especial **Nota sobre la red doméstica**.
- 2 Para abrir la opción de menú pulsar la tecla **✓**.
Se abre una ventana de notificación con los pasos necesarios para la instalación del nuevo software.
- 3 Pulsar la tecla **✓** para cerrar la ventana de notificación.
- 4 Abrir el menú **Red doméstica** en el aparato refrigerador.
→ *"Configurar Home Connect" en la página 17*
- 5 Pulsar la tecla **➤** para pasar a la opción de menú **Actualización de software**.
- 6 Para abrir la opción de menú pulsar la tecla **↵**.
Nota: La tecla **↵** solo es visible cuando hay una actualización disponible.
Se instalará el software.
- 7 En cuanto concluye la instalación, aparece una nota.
- 8 Pulsar la tecla **✓** para cerrar la nota.

Acceso al servicio de atención al cliente

Cuando se ponga en contacto con el servicio de atención al cliente, este podrá acceder a su aparato y registrar su estado con su previo consentimiento. Para ello, el aparato debe estar conectado a la red doméstica.



Puede encontrar más información sobre el acceso del servicio de atención al cliente y la disponibilidad del mismo en su país en www.home-connect.com, en la sección Ayuda y asistencia.

- 1 Ponerse en contacto con el servicio de atención al cliente.
- 2 Confirmar en la aplicación el inicio del acceso al aparato por parte del servicio de atención al cliente.
Durante el acceso por parte del servicio de atención al cliente aparece el símbolo  en el panel de mando.
- 3 En cuanto el servicio de atención al cliente haya reunido la información necesaria, se desconectará de su aparato.

Nota: Puede interrumpir el diagnóstico de errores antes de tiempo desconectando el acceso del servicio de atención al cliente en la aplicación Home Connect.

Eliminar los ajustes de red

Si al intentar establecer la conexión se produce un problema o si desea registrar el aparato en otra red doméstica WLAN (Wi-Fi), los ajustes de Home Connect pueden restablecerse.

- 1 Abrir el menú **Red doméstica** en el aparato refrigerador.
- 2 Con la tecla  pasar a la opción de menú **Eliminar los ajustes de red**.
- 3 Para abrir la opción de menú pulsar la tecla .
- 4 Confirmar el mensaje para eliminar los ajustes de red.

Para volver a conectar el aparato con la red doméstica WLAN (Wi-Fi), ejecute de nuevo la configuración inicial. → "Configuración de la conexión con la red doméstica" en la página 17

Indicaciones sobre protección de datos

Al conectar por primera vez su aparato Home Connect a una red doméstica asociada a internet WLAN (Wi-Fi), el aparato transmite las siguientes categorías de datos al servidor Home Connect (registro inicial):

- Identificación unívoca del aparato (compuesta por la clave del aparato y la dirección MAC del módulo de comunicación Wi-Fi utilizado).
- Certificado de seguridad del módulo de comunicación Wi-Fi (para la protección técnica de la información de la conexión).
- Las versiones actuales del software y el hardware de su electrodoméstico.
- El estado de un posible restablecimiento previo a los ajustes de fábrica.

El registro inicial prepara la utilización de las funciones Home Connect y solo es necesario la primera vez que se vayan a utilizar estas funciones Home Connect.

Nota: Tener en cuenta que las funciones Home Connect solo se pueden utilizar en conexión con la aplicación Home Connect. Se puede consultar la información relativa a la protección de datos en la aplicación de Home Connect.

Declaración de conformidad

Por la presente, Gaggenau Hausgeräte GmbH certifica que el aparato con la funcionalidad de Home Connect cumple con los requisitos básicos y las disposiciones generales básicas estipulados en la Directiva 2014/53/UE.

Hay una declaración de conformidad con la directiva RED detallada en www.gaggenau.com, en la página web del producto correspondiente a su electrodoméstico, dentro de la sección de documentos complementarios.



Banda de 2,4 GHz: 100 mW máx.

Banda de 5 GHz: 100 mW máx.



BE	BG	CZ	DK	DE	EE	IE	EL
ES	FR	HR	IT	CY	LV	LT	LU
HU	MT	NL	AT	PL	PT	RO	SI
SK	FI	SE	UK	NO	CH	TR	

WLAN de 5 GHz: utilizar solo en espacios interiores

Compartimento frigorífico

El compartimento frigorífico es el lugar ideal para guardar carne, embutido, pescado, productos lácteos, huevos y platos cocinados, así como pan, bollería y productos de repostería.

La temperatura se puede ajustar desde +2 °C ... +8 °C.

Con la conservación en frío también puede conservar a corto y medio plazo alimentos perecederos. Cuanto más baja sea la temperatura elegida, más lentamente se desarrollarán los procesos enzimáticos, químicos y de deterioro de los alimentos causados por microorganismos. Una temperatura de +4 °C o más baja garantiza la frescura y conservación óptimas de los alimentos guardados en el frigorífico.

Puntos a observar al guardar los alimentos

Nota: Evite el contacto directo de los alimentos con la pared posterior del aparato.

De lo contrario la libre circulación del aire quedará afectada y los alimentos o envases podrían quedar adheridos a la pared.

- Guarde preferentemente alimentos en estado fresco y en perfectas condiciones.
De este modo conservarán su calidad y frescura durante más tiempo.
- En el caso de productos precocinados o alimentos envasados deberán observarse las fechas de caducidad o de consumo señaladas por el fabricante.
- Asimismo se aconseja envolver los alimentos bien o cubrirlos antes de introducirlos en el frigorífico a fin de que conserven su aroma, color y sabor.
De este modo se evita, además, que puedan producirse transferencias de sabor de un alimento a otro o decoloraciones de las piezas de plástico en el compartimento frigorífico.
- Dejar enfriar los alimentos o bebidas calientes hasta una temperatura ambiente antes de introducirlos en el aparato.

Prestar atención a las diferentes zonas de frío del compartimento frigorífico

En función de la circulación del aire en el interior del frigorífico, se crean en éste diferentes zonas de frío.

Zona más fría

La zona más fría se encuentra en la parte interior del panel posterior y en el compartimento fresco.

Nota: Guardar los alimentos más delicados (por ejemplo pescado, embutido, carne) en la zona de más frío.

La zona menos fría

La zona menos fría se encuentra en la parte superior de la contrapuerta.

Nota: Guardar, por ejemplo, en la zona menos fría el queso curado y la mantequilla. De esta manera el queso conservará su aroma y la mantequilla se podrá untar en el pan fácilmente.

Cajón para la verdura

El cajón para la verdura es el lugar ideal para guardar frutas y verduras frescas. Las verduras de hojas permanecen frescas durante más tiempo cuando la humedad del aire es elevada. Las demás verduras y las frutas deberán guardarse en un entorno con menor humedad del aire.

Notas

- La fruta (por ejemplo, piñas, plátanos, papayas y cítricos) y la verdura (berenjenas, pepinos, calabacines, pimientos, tomates y patatas) sensibles al frío deberán guardarse, a fin de conservar óptimamente su calidad y sabor, fuera del aparato a una temperatura de aprox. +8 °C ... +12 °C.
- En función de la cantidad y el tipo de alimento guardado en el cajón para la verdura, puede formarse agua de condensación en el mismo. Eliminar el agua de condensación con un paño seco.

Cajón para la verdura con regulador de humedad

El cajón para la verdura es el lugar ideal para guardar frutas y verduras frescas. En el cajón para la verdura, la humedad del aire se puede ajustar a través de un mando regulador y un cierre especial. De esta manera se pueden guardar la fruta y verdura hasta dos veces más tiempo que en caso de almacenamiento convencional.

La humedad del aire en el cajón para la verdura se puede ajustar en función de la naturaleza y la cantidad de los alimentos que se vayan a guardar en el mismo:

- preferentemente para guardar fruta, así como en caso de existir una gran cantidad de alimentos frescos – ajustar un menor nivel de humedad con la posición del regulador Δ
- preferentemente para guardar verdura, así como en caso de carga mixta o existir una pequeña cantidad de alimentos frescos – ajustar un mayor nivel de humedad con la posición del regulador $\Delta\Delta\Delta$

Notas

- La fruta (por ejemplo, piñas, plátanos, papayas y cítricos) y la verdura (berenjenas, pepinos, calabacines, pimientos, tomates y patatas) sensibles al frío deberán guardarse, a fin de conservar óptimamente su calidad y sabor, fuera del aparato a una temperatura de aprox. $+8\text{ }^{\circ}\text{C}$... $+12\text{ }^{\circ}\text{C}$.
- En función de la cantidad y el tipo de alimento guardado en el cajón para la verdura, puede formarse agua de condensación en el mismo. Eliminar el agua de condensación con un paño seco y adaptar el grado de humedad del aire del cajón para la verdura a través del mando regulador.

Cajón de almacenamiento frío

En el cajón de almacenamiento frío reinan temperaturas más bajas que en el compartimento refrigerador. Pueden registrarse temperaturas inferiores a $0\text{ }^{\circ}\text{C}$.

Es perfecto para guardar pescado, carne y embutido. No es apropiado para guardar lechugas, verduras ni alimentos sensibles al frío.

Calendario de conservación a $0\text{ }^{\circ}\text{C}$

El calendario de conservación depende de la calidad de partida del producto.

Pescado fresco, marisco:	hasta 3 días
Aves, carne (cocida/asada):	hasta 5 días
Carne de vaca (buey), cerdo, cordero, embutido cortado:	hasta 7 días
Pescado ahumado, brócoli:	hasta 14 días
Lechugas, hinojo, albaricoques, ciruelas:	hasta 21 días
Queso blando, yogur, requesón, mazada (suero de mantequilla), coliflor:	hasta 30 días

Limpieza

¡Atención!

Evitar los daños o desperfectos en el aparato y en su equipamiento.

- No utilizar detergentes que contengan arena, cloro o ácidos. ¡No emplear tampoco disolventes!
- No emplear esponjas abrasivas.
En las superficies metálicas podría producirse corrosión.
- No lavar nunca las bandejas, compartimentos o estantes del aparato en el lavavajillas.
¡Las piezas pueden deformarse!

Limpiar la pantalla

Debido al cambio de temperaturas y la humedad del aire, los elementos de mando podrían empañarse.

Para limpiarlos, activar el bloqueo de limpieza.

→ *"Bloqueo de pantalla para limpieza"*
en la página 13

Utilizar un paño de microfibra limpio para la limpieza.

Limpiar el interior del aparato

Proceder como se indica a continuación:

- 1 Desenchufar el aparato de la toma de corriente o desconectar el fusible.
- 2 Retirar los alimentos y guardarlos en un lugar fresco.
Colocar acumuladores de frío directamente sobre los alimentos si se dispone de ellos.
- 3 Limpiar el aparato con un paño suave, agua templada y un poco de lavavajillas con pH neutro.
¡Atención!
El agua de lavado no debe penetrar en la iluminación ni acceder a la zona de evaporación a través del orificio de drenaje.
- 4 Limpiar la junta de la puerta solo con agua limpia, secándola bien a continuación.
- 5 Volver a conectar el aparato a la red, encenderlo e introducir los alimentos.

Limpiar los accesorios

Retirar los elementos variables del aparato para su limpieza.

→ *"Equipamiento interior"* en la página 11

Olores

En caso de comprobar olores desagradables:

- 1 Desenchufar el aparato de la toma de corriente o desconectar el fusible.
- 2 Retirar todos los alimentos del aparato.
- 3 Limpiar el interior del aparato.
→ "Limpieza" en la página 22
- 4 Limpiar todos los envases de los alimentos.
- 5 Envasar herméticamente los alimentos de olor fuerte para evitar la formación de olores.
- 6 Volver a conectar el aparato.
- 7 Colocar y ordenar los alimentos.
- 8 Verificar al cabo de 24 horas si se ha vuelto a producir olor en el aparato.
- 9 Sustituir el filtro desodorizante.
→ "Sustituir el filtro desodorizante" en la página 23

Sustituir el filtro desodorizante

Los filtros de repuesto se pueden adquirir en el servicio posventa oficial.

- 1 Abrir el soporte del filtro con un destornillador.

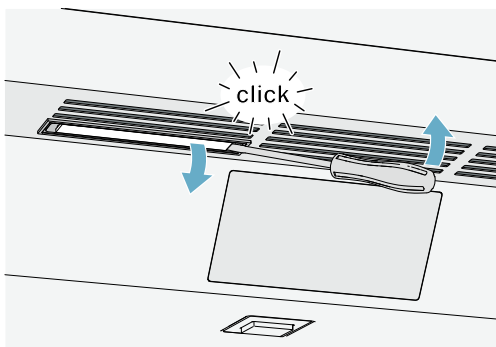

- 2 Retirar el filtro desodorizante agotado y sustituirlo por uno nuevo.

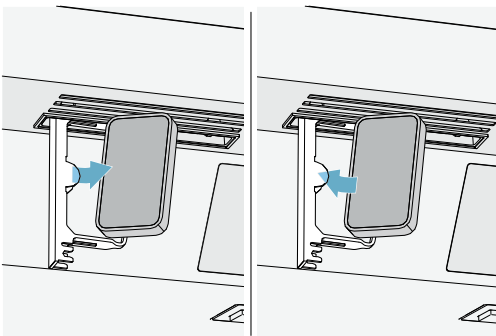

- 3 Cerrar el soporte del filtro.

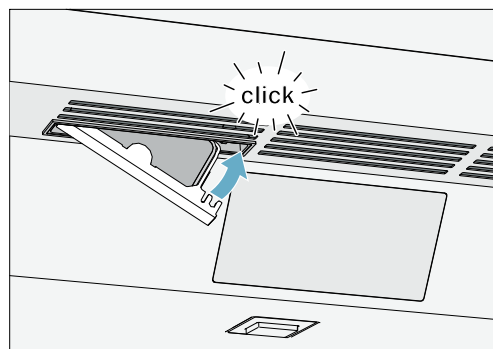

Ruidos

Ruidos normales

Ruidos en forma de murmullos sordos: Los motores están trabajando (compresores, ventilador).

Ruidos en forma de gorgoteo: Se producen al penetrar el líquido refrigerante en los tubos delgados una vez que ha entrado en funcionamiento el compresor.

Ruidos en forma de clic: El motor, los interruptores o las electroválvulas se conectan/desconectan.

Chasquido: se está produciendo una descongelación automática.

Ruidos que se pueden evitar fácilmente

El aparato está colocado en posición desnivelada:
Nivelar el aparato con ayuda de un nivel de burbuja.
Calzar el aparato en caso necesario.

Los cajones o bandejas vibran o están atascadas:
Verificar los elementos desmontables y, en caso necesario, colocarlos en un nuevo emplazamiento.

Iluminación

Su aparato está equipado con una iluminación por diodos luminosos (LEDs) exenta de mantenimiento.

Las reparaciones de este tipo de iluminación sólo podrán ser realizadas por personal técnico del Servicio de Asistencia Técnica Oficial de la marca o autorizado oficialmente por el fabricante.

¿Qué hacer en caso de avería?

Antes de avisar al Servicio de Asistencia Técnica deberá comprobar si la avería o fallo que usted ha constatado se encuentra recogida en los siguientes consejos y advertencias.

Aparato

La temperatura difiere considerablemente del valor ajustado.

Desconectar el aparato y aguardar cinco minutos.
→ *"Desconexión y apagado del aparato"*
en la página 12

Si la temperatura es demasiado elevada (calor), verifique al cabo de unas pocas horas si se ha producido una aproximación a la temperatura ajustada.

Si la temperatura es demasiado baja (frío), verifique la temperatura nuevamente al día siguiente.

No se ilumina ninguna pantalla ni ninguno de los pilotos de aviso.

El enchufe del aparato no está correctamente insertado en la toma de corriente. Introducir el enchufe del aparato en la toma de corriente.

El fusible se ha disparado. Verificar el fusible.

Se ha producido un corte del suministro de corriente eléctrica. Verificar si hay corriente.

La frecuencia y duración de la conexión del compresor aumenta.

El aparato se ha abierto con frecuencia. No abrir la puerta del aparato innecesariamente.

Las aberturas de ventilación están cubiertas. Eliminar la causa de la obstrucción.

Se han introducido grandes cantidades de alimentos frescos. Activar con suficiente tiempo de antelación la función superfrío.

El aparato no enfría; la indicación y la iluminación están iluminados.

El Modo Demo está activado. Desactivar el Modo Demo.
→ *"Activar o desactivar el modo Demo"*
en la página 15

La puerta no se abre al empujarla.

Un modo especial ha desactivado la apertura automática de la puerta. Agarrar el tablero del mueble por debajo para abrir la puerta o apagar el modo especial.
→ *"Activar o desactivar el modo de reposo"*
en la página 15

Pull-to-open (tirar para abrir) está activado. Cambiar el ajuste del aparato a Push-to-open (empujar para abrir).
→ *"Apertura automática de puerta"* en la página 16

Se ha ajustado una potencia necesaria de desbloqueo demasiado alta. Seleccionar una potencia necesaria de desbloqueo más baja.
→ *"Apertura automática de puerta"* en la página 16

El fusible se ha disparado. Comprobar los fusibles.

Se interrumpió el suministro eléctrico. Verificar si hay corriente.

Servicio de Asistencia Técnica, número de producto/fabricación y datos técnicos

Servicio de Asistencia Técnica

Si tiene preguntas, si no puede subsanar una avería en el aparato o si este debe repararse, diríjase al Servicio de Asistencia Técnica.

Muchos problemas pueden solucionarse con la información sobre subsanación de averías contenida en estas instrucciones o en nuestra página web. Si este no es el caso, póngase en contacto con el Servicio de Asistencia Técnica.

Nosotros encontraremos la solución adecuada e intentaremos evitar desplazamientos innecesarios de los técnicos del Servicio de Asistencia Técnica.

Le garantizamos que los técnicos cualificados del Servicio de Asistencia Técnica repararán su aparato con repuestos originales, ya sea en caso de garantía o una vez que haya expirado la garantía de fabricante.

Por motivos de seguridad, solo el personal especializado puede realizar reparaciones e intervenciones en el aparato. El derecho de garantía expira cuando se llevan a cabo reparaciones o intervenciones por parte de personas que no han sido autorizadas por nosotros para tal fin o cuando nuestros aparatos se equipan con piezas de repuesto, complementos y accesorios que no son piezas originales y, como consecuencia, provocan defectos.

Las piezas de repuesto originales relevantes para el funcionamiento conforme al reglamento sobre diseño ecológico se pueden adquirir en nuestro Servicio de Asistencia Técnica durante al menos 10 años a partir de la fecha de introducción en el mercado del aparato dentro del Espacio Económico Europeo.

Nota: La intervención del Servicio de Asistencia Técnica es gratuita en el marco de las condiciones de garantía locales vigentes del fabricante. La duración mínima de la garantía (garantía del fabricante para consumidores particulares) en el Espacio Económico Europeo es de 2 años (a excepción de Dinamarca y Suecia, donde es de 1 año) de acuerdo con las condiciones de garantía locales vigentes. Las condiciones de garantía no tienen ningún efecto sobre otros derechos que le correspondan según la legislación local.

Para obtener información detallada sobre el período de validez de la garantía y las condiciones de garantía en su país, póngase en contacto con nuestro Servicio de Asistencia Técnica o con su distribuidor, o bien consulte nuestra página web.

Cuando se ponga en contacto con el Servicio de Asistencia Técnica, no olvide indicar el número de producto (E-Nr.) y el número de fabricación (FD) del aparato.

Los datos de contacto del Servicio de Asistencia Técnica se encuentran en el directorio adjunto o en nuestra página web.

Número de producto (E-Nr.) y número de fabricación (FD)

El número de producto (E-Nr.) y el número de fabricación (FD) se encuentran en la placa de características del aparato.

Para volver a encontrar rápidamente los datos del aparato y el número de teléfono del Servicio de Asistencia Técnica, puede anotar dichos datos.

Datos técnicos

En la placa de características del aparato figuran el líquido refrigerante empleado, la capacidad útil y otras especificaciones técnicas.

Encontrará más información sobre el modelo en internet: <https://www.bsh-group.com/energylabel> (válido solo para países del Espacio Económico Europeo). Esta dirección web enlaza con la base de datos oficial de productos de la UE, EPREL, cuya dirección web aún no se había publicado en el momento de la impresión. A este respecto, debe seguir las instrucciones de la búsqueda de modelo. El identificador del modelo se deriva de los caracteres que se encuentran delante de la barra del número de producto (E-Nr.) ubicado en la placa de características. El identificador del modelo también se encuentra en la primera línea de la etiqueta energética de la UE.

Autocomprobación del aparato

Su aparato dispone de un programa automático de autocomprobación que le muestra las causas de las posibles averías; éstas sólo pueden ser subsanadas por el Servicio de Asistencia Técnica Oficial de la marca.

- 1 Pulsar la tecla **S** para abrir el menú principal.
- 2 Con la tecla **>** seleccionar la opción de menú **Autocomprobación**.
- 3 Iniciar la autocomprobación con la tecla **✓**.
La autocomprobación comienza.
- 4 Se muestran errores en caso de que existan. En ese caso, siga las instrucciones.
- 5 El aparato se reinicia.
- 6 Durante 10 segundos aparece el mensaje de que la autocomprobación ha finalizado. Puede confirmarse el mensaje con la tecla **✓**.

Una vez finalizada la autocomprobación, el aparato pasa al modo normal.

Reparación y asesoramiento en caso de avería

Los datos de contacto para cada país se encuentran en el directorio de centros del Servicio de Asistencia Técnica.

E 902 30 30 44

Gaggenau Hausgeräte GmbH
Carl-Wery-Straße 34
D-81739 München
www.gaggenau.com

8001175449 (0001)
es

GAGGENAU

