

Dishwasher Care and Use Manual

Model DF241760



9000 132 089 (8608)

GAGGENAU

Congratulations and Thank You from Gaggenau!

Thank you for selecting a Gaggenau dishwasher. You have joined the many consumers who demand quiet and superior performance from their dishwashers.

This manual was written with your safety and convenience in mind, and the information contained herein is very important. We highly recommend that you read this manual before you use your dishwasher for the first time.

To learn even more about your dishwasher and available accessories, as well as many other top-quality Gaggenau appliances, visit our website at www.gaggenau-usa.com.

Please contact us if you have any questions or comments. You can call us at 1-800-828-9165, or you can write us at:

Gaggenau
780 Dedham Street
Canton, MA 02021

Enjoy!

*Note: The Gaggenau dishwasher referred to throughout this manual is manufactured by BSH Bosch and Siemens Home Appliances, Inc., Germany, Dillingen.

TABLE OF CONTENTS

⚠ Important Safety Instructions	2
Dishwasher Components	3
Dishwasher Features and Options	4
Dishware Materials	5
Preparing and Loading the Dishware	5-9
Dishware Preparation	5
Loading the Dishwasher	5-9
Adding Detergent and Rinse Agent	10-11
Operating the Dishwasher	12-13
Dishware Drying	13
Unloading the Dishwasher	13
Care and Maintenance	14-16
Self Help	17
Wash Cycle Information/Sanitized	18
Statement of Warranties	19
Customer Service	20

⚠ Important Safety Instructions

⚠ WARNING

Misuse of the dishwasher can result in serious injury or death. Do not use the dishwasher in any way not covered in this manual or for any purpose other than those explained on the following pages.

⚠ WARNING

Severe product damage and/or injury could result from the use of unqualified service technicians or non-original replacement parts. All repairs must be performed by a qualified service technician using only original equipment factory replacement parts.

CAUTION

Never use steam cleaning products to clean your dishwasher. The manufacturer will not be liable for possible damages or consequences.

⚠ CAUTION

Never use harsh chemicals to clean your dishwasher. Some chloride-containing cleaning products can damage your dishwasher and may present health hazards!

- Use this dishwasher only for its intended function, which is the washing of household dishware and kitchenware.
- This dishwasher is provided with a manual set which includes **Installation Instructions** and **Use and Care Manual**. Read and understand all instructions before using the dishwasher.
- Use only detergents or wetting agents recommended for use in a dishwasher, and keep them out of the reach of children.
- When loading items to be washed:
 - Locate sharp items so that they are not likely to damage the door seal.
 - Load knives and other sharp utensils with their HANDLES UP to reduce the risk of cut-type injuries.
- Do not wash plastic items unless they are marked "dishwasher safe" or the equivalent. For plastic items not so marked, check the manufacturer's recommendations.
- Do not operate your dishwasher unless all enclosure panels are in place.

- Do not tamper with or override controls and interlocks.
- Do not abuse, sit on, or stand on the door or dish baskets of the dishwasher.
- To reduce the risk of injury, do not allow children to play in or on the dishwasher.
- When children become old enough to operate the appliance, it is the legal responsibility of the parents or legal guardians to ensure that they are instructed in safe practices by qualified persons.
- Under certain conditions, hydrogen gas may be produced in a hot water system that has not been used for two weeks or more. Hydrogen gas is explosive. Before using a dishwasher that is connected to a hot water system that has been unused for two weeks or longer, turn on all hot water faucets and let the water flow from each for several minutes. This will release any accumulated hydrogen gas. As the gas is explosive, do not smoke or use an open flame during this time.
- Remove the door to the washing compartment when removing an old dishwasher from service or discarding.
- To avoid floor damage and possible mold growth, do not allow wet areas to remain around or under the dishwasher.
- Protect your dishwasher from the elements. Protect against freezing to avoid possible damage to the fill valve. Damage caused by freezing is not covered by the warranty.

⚠ WARNING

Electrical shock or fire could result if the electrical supply for the dishwasher covered in this manual is incorrectly installed or if the dishwasher has been improperly grounded. Do not use the dishwasher covered in this manual if you are not certain the electrical supply has been correctly installed or the dishwasher has been properly grounded.

GROUNDING INSTRUCTIONS

This appliance must be grounded to a metal, permanent wiring system, or an equipment grounding conductor must be run with the circuit conductors and connected to the equipment grounding terminal or lead on the dishwasher. See the **Installation Instructions** included with this dishwasher for more information on electrical requirements.

SAVE THESE INSTRUCTIONS!

Dishwasher Components

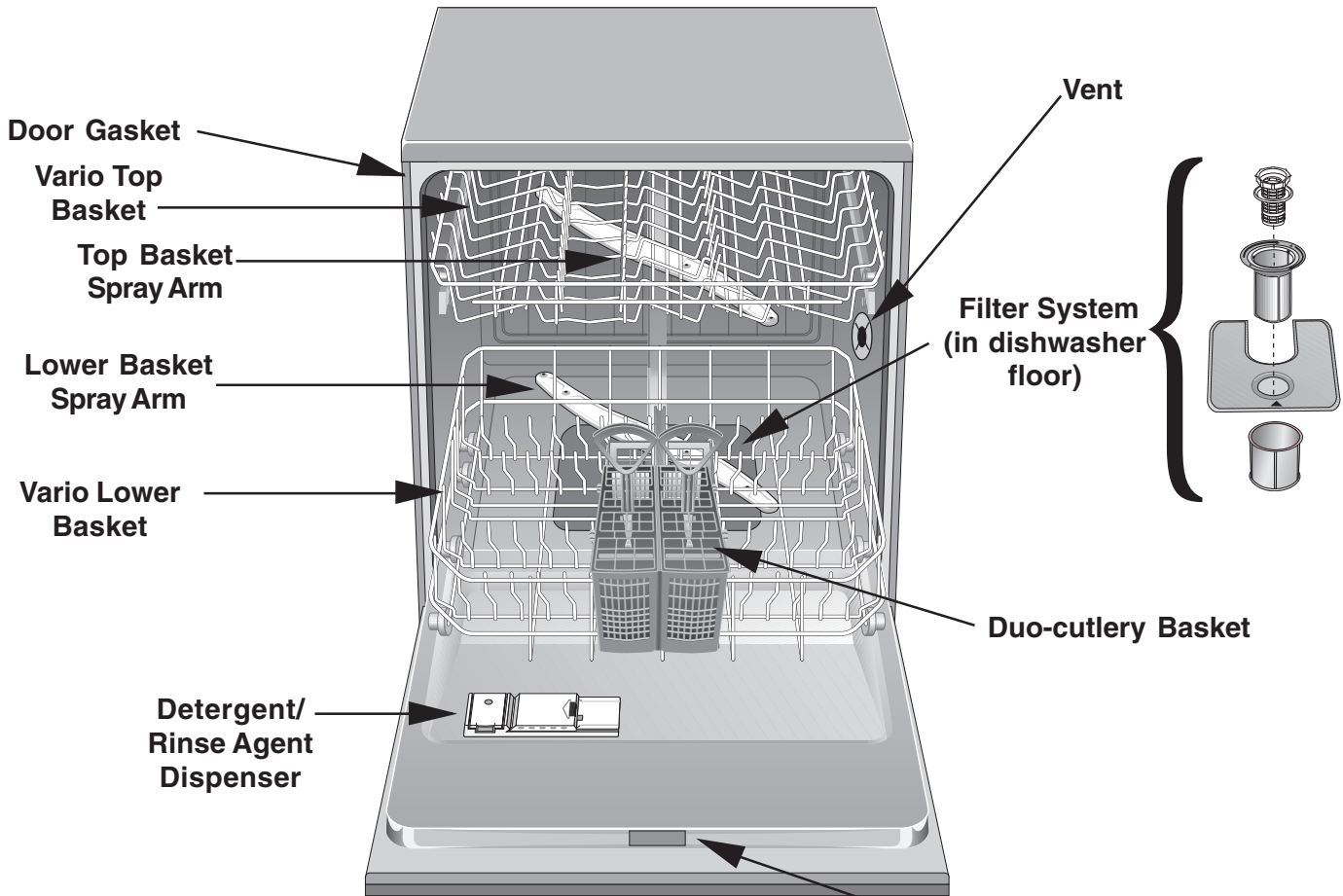

⚠ CAUTION

It is highly recommended for the end use consumer to become familiar with the procedure to shut off the incoming water supply and the procedure to shut off the incoming power supply. See the **Installation Instructions** or speak with your installer for more information.



Model/Serial Number Label

Dishwasher Features and Options

Advanced Noise Reduction System: A two pump motor system, the Suspension Motor, and triple insulation make our dishwashers the quietest in North America.

Condensation Drying: A high temperature final rinse, a low temperature stainless steel tub, and the sheeting action of a rinse agent result in drying that is hygienic, energy efficient, and economical.

Time Remaining Display: A digital readout that counts down the time remaining in the cycle, and is also used in setting other options.

Alternating Spray Arms: Reduces water, energy consumption and noise by alternately distributing water to either the upper, lower, or both spray arms.

Exceptionally Low Water Usage: As little as 3.2 gallons in the Quick Wash cycle.

Filter System: Four filters ensure distribution of clean water and protect the main pump and the drain pump from foreign material.

Flow-Through Water Heater: Heats water to a temperature of up to 161°F.

Nylon Baskets: Eliminate cuts and nicks, and have a five-year warranty.

Refill Rinse Agent Indicator: The control display reads "Refill Rinse Agent" when the rinse agent dispenser needs refilling.

Aqua-Sensor®: Checks water condition and decides whether a second fresh water fill is necessary.

Water Shut-Off: A safety feature that stops the flow of incoming water if water is detected in the base of the dishwasher.

Additional Drying Heat: Raises the rinse water temperature, which results in better drying.

Cup Shelves: Fold-down shelves that hold cups or large kitchen utensils.

Cycle Completion Signal: A tone that sounds when your dishwasher finishes washing and drying your dishes.

Delay Start: Allows you to delay the start of the wash cycle for up to 19 hours.

Extra-Long Knife Basket: Designed to securely hold fine cutlery and silverware.

Height Adjustable Top Basket: Lower the top basket to accommodate large items in the top basket, or raise the top basket to make room for larger items in the lower basket.

Adjustable Tines: Tines that fold down allow loading versatility.

Power Boost: Reduces the time to complete the wash cycle by preheating.

Power Light: Red LED illuminates floor to indicate unit is running.

Advance Dry: Senses when the unit is low on rinse agent and automatically adjusts the drying performance.

Basket Attachment: Adds additional fold down shelves on the vario lower basket.

Baking Tray Spray Head: Allows you to remove the top basket and wash extra tall items.

Dishware Materials

NOTE: Before using your dishwasher for the first time, check the information in this section. Some items are not dishwasher safe and should be hand-washed; others require special loading. Contact the item's manufacturer if you are unsure about the item's dishwasher suitability.

Recommended

Aluminum: Colored anodized aluminum may fade over time. Minerals in your water may cause the aluminum to darken or spot. This can usually be removed by using a soap-filled steel wool pad.

China, Crystal, Stoneware: Some hand-painted pieces may discolor, fade, or spot. Hand-wash these pieces. Position fragile glassware so that it will not topple over or contact other pieces during the wash cycle.

Glass: Milk glass may yellow.

Non-Stick Coatings: Apply a light coating of vegetable oil to non-stick surfaces after drying.

Plastics: Make sure the piece is dishwasher safe.

Stainless Steel, Sterling Silver, and Silver Plate: Place these pieces so that they do not contact dissimilar metals.

Not Recommended

Acrylic: Crazing (small cracks throughout the acrylic) may occur.

Adhesive-Joined Pieces: Adhesives that join materials such as plastic, wood, bone, steel, copper, tin, etc. may loosen.

Bone-Handled Utensils: Handles may separate.

Iron: Iron will rust. Hand-wash and dry immediately.

Non-Dishware Items: Your dishwasher is intended for use in cleaning ONLY standard household dishware and kitchenware.

Pewter, Brass, Bronze: Pewter will tarnish. Hand-wash and dry immediately.

Tin: Tin will rust. Hand-wash and dry immediately.

Wood: Wooden bowls, wooden utensils, and wood-handled utensils can crack, warp, and lose their finish.

Preparing and Loading the Dishware

Dishware Preparation

Do not pre-wash items having loosely-attached soiling.

Remove large food particles, bones, seeds, toothpicks, and excessive grease.

Items having burned-on, baked-on or starchy soils may require pre-treatment.

Loading the Dishwasher

CAUTION

To avoid dishwasher damage, do not load the dishwasher with objects such as paper products, plastic bags, packing materials, or anything other than normal dishware and kitchenware. Do not load the dishwasher with anything other than dishwasher-safe dishware and kitchenware.

Check the Materials section of this manual if you are unsure about an item's dishwasher suitability.

Load only dishwasher-safe items into the dishwasher.

Load dishes in the dishwasher baskets so that the insides of bowls, pots, and pans are facing the spray arms. Avoid nesting and contact points between dishes.

Separate items of dissimilar metals.

NOTE: Make sure items do not protrude through the bottom of the baskets and block the spray arms.

Preparing and Loading the Dishware (continued)

Loading the Vario Top Basket

Figure 1 shows a typical mixed load for the top basket.

Figure 1

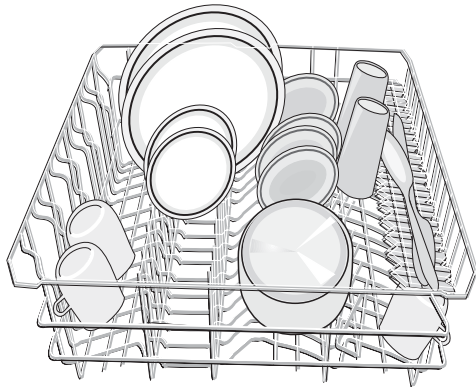

When the top basket is loaded, push it into the dishwasher.

NOTE: When pushing the top basket into the dishwasher, push it until it stops against the back of the tub so the top basket spray arm will connect to the water supply.

Vario Top Basket Accessories

Adjustable Tines

Adjustable Tines fold down to make loading the baskets easier in some instances.

Grasp the tines as shown in Figure 2 and fold the tines downward.

Figure 2



Height Adjustable Top Basket

The top basket can be lowered to accommodate large items in the top basket, and raised to make room for large items in the lower basket.

To lower the top basket:

1. Pull the top basket out of the dishwasher until it stops rolling.
2. Press the **Height adjustable top basket** handles inward as shown in Figure 3 and let the basket drop.

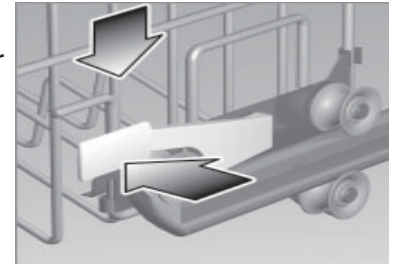

Figure 3

To raise the top basket:

1. Pull the top basket out of the dishwasher until it stops rolling.
2. Grasp the top of the basket above the **Height adjustable top basket** handles and pull it upward as shown in Figure 4 until the **Height adjustable top basket** handles lock the basket into position (you do not need to press the **Height adjustable top basket** handles in order raise the basket).

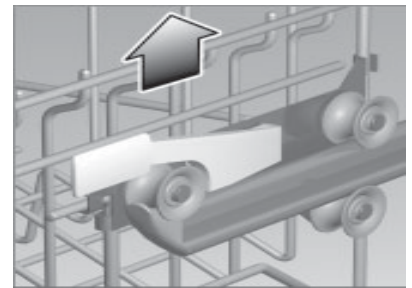

Figure 4

NOTE: Before you push the top basket back into the dishwasher, ensure that the basket height is the same on both sides. Otherwise, the dishwasher door will not shut and the top basket spray arm will not connect to the water circuit.

3. Push the top basket back into the dishwasher.

Preparing and Loading the Dishware (continued)

Cup Shelves

In addition to cups, the cup shelves can also hold large utensils.

Grasp the cup shelves as shown in Figure 5 and fold them down.

Place cups upside-down on the cup shelves.

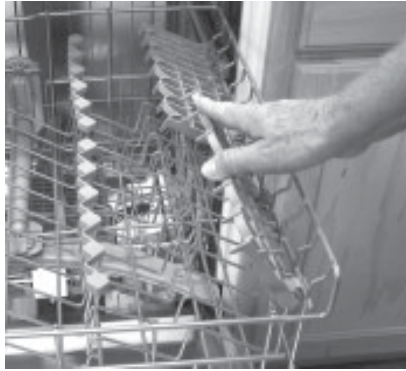

Figure 5

Extra-long Knife Basket

The **Extra-long Knife Basket** is an extra shelf for knives and other large utensils.

It is assembled onto an edge of the vario top basket.

Place knives with sharp sides down, see Figure 6.

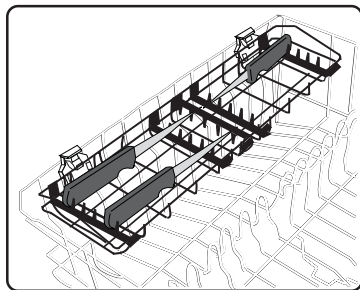

Figure 6

Loading the Vario Lower Basket

Place large items in the lower basket. Load pots and pans upside-down. Figure 7 shows a typical mixed load for the lower basket.

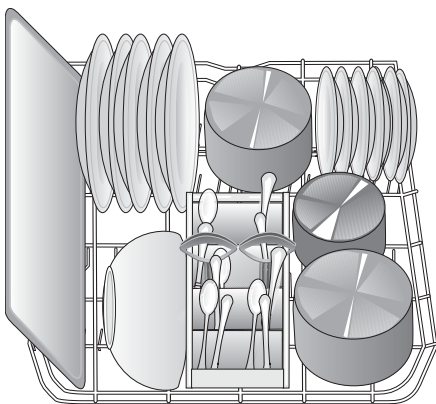

Figure 7

Vario Lower Basket Accessories Adjustable Tines

Adjustable Tines fold down to make loading the baskets easier in some instances.

Grasp the tines as shown in Figure 8 and fold the tines downward.

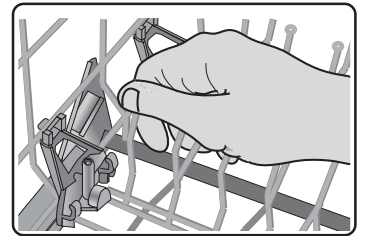

Figure 8

Basket Attachment

The basket attachment has two additional cup shelves upon which to place cups and large kitchen utensils. The basket attachment is assembled on the rear edge of the lower basket.

To assemble:

Slide the Basket Attachment in, Figure 10, keeping the longest tines on the inside of the top basket wire (a) and on the outside of the lower basket wire (b), see Figure 9. The short tines will snap into place, see Figure 11.

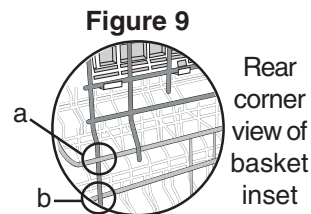
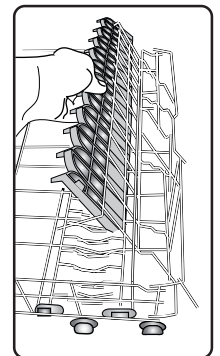

Figure 9

Rear corner view of basket inset

Figure 10



Basket Attachment Use

To use the basket attachment, fold down the cup shelves and place items to be washed, see Figure 11.

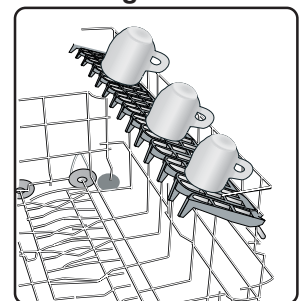

Figure 11

Preparing and Loading the Dishware (continued)

Loading Extra Tall Items

If an item is too tall to be placed into the lower basket even with the top basket in the raised position, remove the empty top basket by pulling it out of the dishwasher until it stops rolling.

Pull the front of the basket upward and outward until the rollers are completely free of the roller guides. Set the top basket aside.

Push the roller guides back into the dishwasher.

Insert the **Baking Tray Spray Head** into the top basket spray outlet and turn the spray head clockwise to lock it into position as shown in Figure 12.

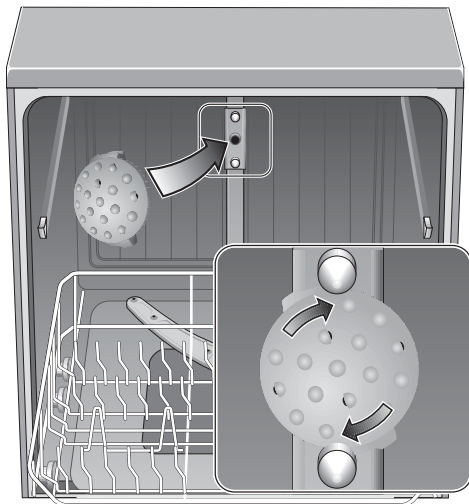

Figure 12

Place your extra tall item(s) in the lower basket as shown in Figure 13.

Do not block vent.

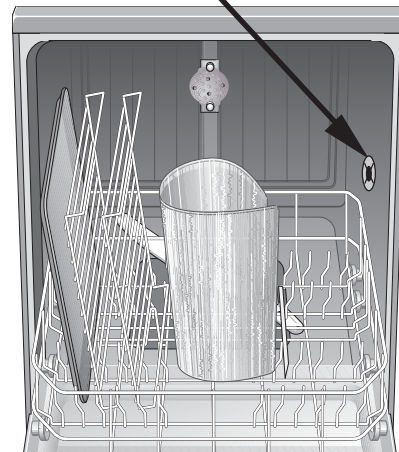

Figure 13

CAUTION

To avoid dishwasher damage, do not reinstall the top basket without removing the baking tray spray head. Do not reinstall the top basket with the sprinkler installed.

To remove the spray head and return the dishwasher to its normal condition:

1. Turn the spray head counterclockwise and remove it.
2. Retrieve the top basket.
3. Tilt the top basket upwards and position the top basket rollers onto the roller guides.
4. Continue pushing the top basket until the rollers are on the guide.
5. Push the top basket into the dishwasher.

NOTE: Keep the vent on the tub's right side clear by placing tall items such as plastic cutting boards and tall baking sheets on the lower basket's left side, center, or back.

Preparing and Loading the Dishware (continued)

Loading the Duo Cutlery Basket

⚠ CAUTION

The sharp points and edges of knives and other sharp utensils can cause serious injuries. Load knives and other sharp utensils with sharp points and edges down. Do not allow children to handle or play near knives and sharp utensils.

Keep children away from knives and other sharp utensils.

NOTE: The silverware basket tops can be folded up to accommodate large or oddly-shaped items.

With the silverware basket tops down, load the silverware basket following the patterns suggested in Figure 14. Place knives with their handles up, and forks and spoons with their handles down.

If large or oddly-shaped items are to be loaded into the silverware basket with the tops up, load the items so that they do not nest together. Load knives and sharp utensils with their handles up.

Figure 14

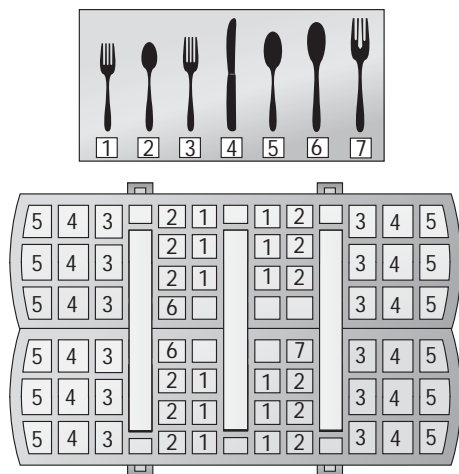

The Duo Cutlery Basket

This basket is designed for maximum versatility. The basket splits along its length, resulting in two halves that may be placed in a variety of positions in the lower basket, greatly increasing the lower basket's loading versatility.

To split the Duo Cutlery Basket:

1. Grasp the basket as shown in Figure 15A, and slide the two halves in opposite directions, as shown in Figure 15A.
2. Pull the two halves apart, as shown in Figure 15B.

Figure 15

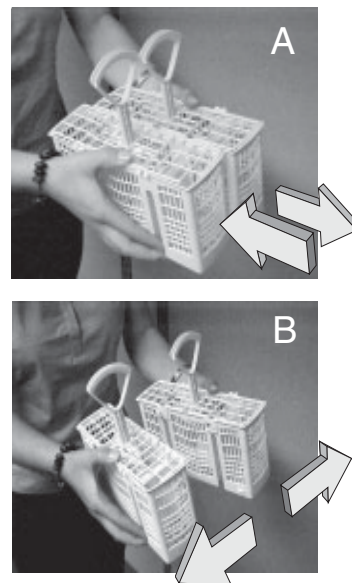

Some suggestions for placing the two halves in the lower basket are shown in Figure 16.

Figure 16

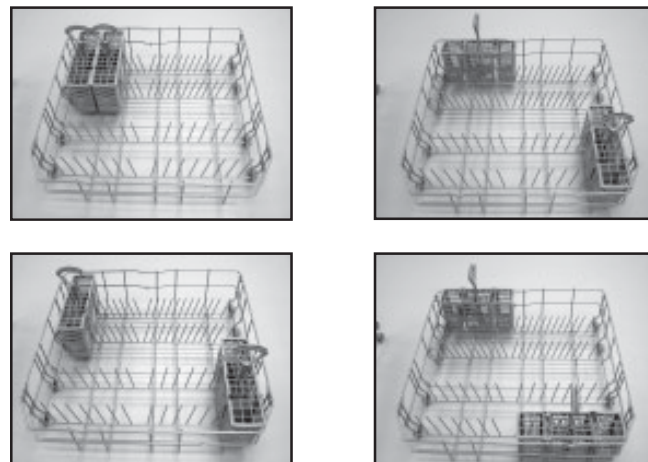

Adding Detergent and Rinse Agent

Detergent

CAUTION

To avoid dishwasher damage, do not use hand dishwashing products in your dishwasher.

Use only detergent specifically designed for dishwashers. For best results, use fresh powdered dishwashing detergent.

This dishwasher uses less water so you need to use less detergent. With soft water, 1 tablespoon (15ml) of detergent will clean most loads. The detergent dispenser cup has lines that measure detergent to 1 tablespoon (15ml) and 1.75 tablespoons (25ml). 3 tablespoons (45ml) of detergent will completely fill the detergent dispenser cup.

CAUTION

To avoid dishware damage, do not use too much detergent if your water supply is soft. Using too much detergent in soft water may cause etching in glassware.

NOTE: If you do not know the hardness of your water supply, use 15ml of detergent. Increase the amount of detergent, if necessary, to the least amount required to get your dishware and kitchenware clean.

Use the measuring lines in the detergent dispenser cup as a guide to measure the amount of detergent recommended in Table 1.

Wash Cycle	Unit	Water Type		
		Hard	Medium	Soft
Pots and Pans	ml	45	45	25-45
	Tbsp	3	3	1.75 to 3
Normal Wash	ml	25-45	25	15-25
	Tbsp	1.75 to 3	1.75	1 to 1.75
Delicate/Economy	ml	25	15-25	15
	Tbsp	1.75	1 to 1.75	1
Quick Wash	ml	25	15-25	15
	Tbsp	1.75	1 to 1.75	1

Rinse Agents

To achieve proper drying, always use a liquid rinse agent, even if your detergent contains a rinse agent or drying additive.

Filling the Detergent Dispenser

Fill the dispenser cup as recommend in Table 1. Slide the detergent dispenser cover in the direction shown in Figure 17A and press it down firmly as shown in Figure 17B so that the cover snaps shut.

Figure 17

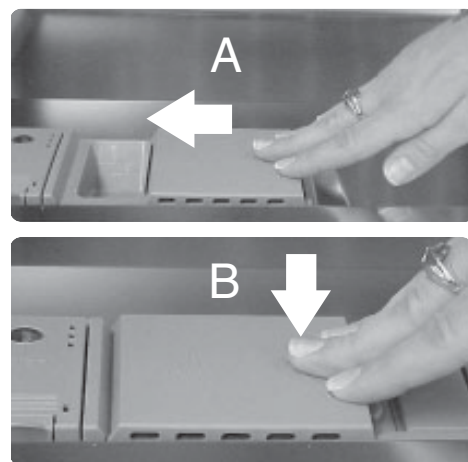

Adding Detergent and Rinse Agent (continued)

Opening the Detergent Dispenser Cover

NOTE: To open the detergent dispenser cover, press the blue release in the direction shown in Figure 18. Pressing down on the release tab will not open the cover.

Press the blue release tab in the direction shown by the arrow in Figure 18.

Figure 18

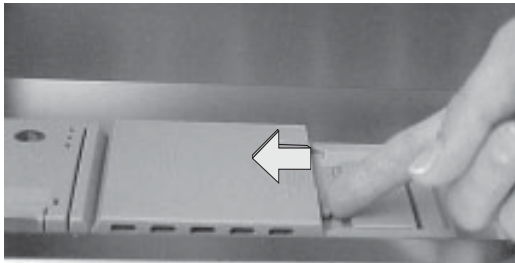

The cover will slide open to the right.

Filling the Rinse Agent Dispenser

Open the rinse agent dispenser by pressing the star on the cover with your index finger while lifting the tab with your thumb as shown in Figure 19.

Figure 19

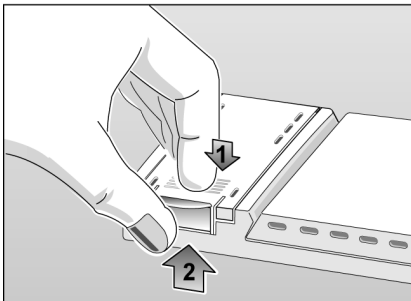

Add liquid rinse agent to the dispenser as shown in Figure 20 until the rinse agent reservoir is full. Wipe up any excess rinse agent that puddles when the dispenser reservoir is full.

Figure 20

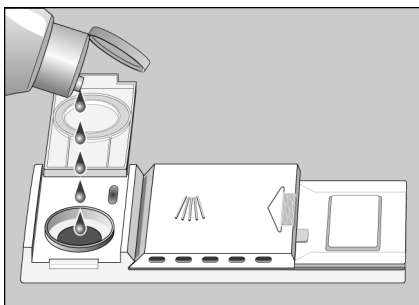

Return the rinse agent dispenser cover to its shut position and press it firmly so that the cover snaps shut.

Refill the rinse agent dispenser when the rinse agent reservoir level indicator “*” illuminates above the numbers on the countdown display.

NOTE: After filling the rinse agent dispenser, the “*” indicator will go out in a few minutes after the dishwasher door is shut.

Rinse Agent Dispenser Regulator

The amount of rinse agent dispensed can be regulated to control spotting and streaking. The Rinse Agent Dispenser Regulator as shown in Figure 21 leaves our factory set at 4.

Figure 21

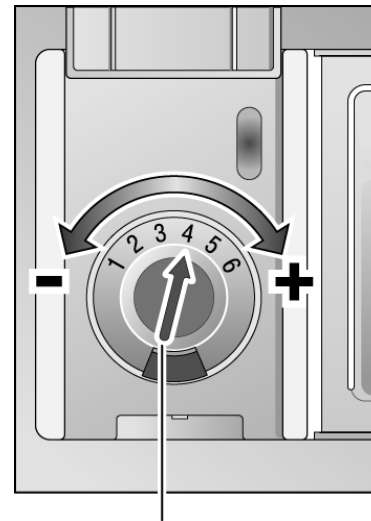

Turn dial to adjust the amount of rinse agent dispensed

To adjust the amount of rinse agent dispensed:

1. Open the rinse agent dispenser cover.
2. If your glasses are streaked after washing, turn the regulator to a lower number.
3. If your glasses are spotted after washing, turn the regulator to a higher number.

Operating the Dishwasher

Selecting the Proper Wash Cycle

Always make sure your dishware is dishwasher safe. Refer to the **Dishware Materials** section of this manual for guidance.

Pots and Pans

Cleans items having baked-on or hard dried-on food soils. These items may require soaking or hand scouring.

Normal

Thoroughly cleans large loads having loosely attached normal soiling.

CAUTION

To avoid damage to delicate or heirloom items do not wash them in your dishwasher.

Delicate/Economy

For delicate or heirloom dishware and silverware or other special items. Always make sure that the items are dishwasher safe. Refer to the **Materials** section of this manual for further information. Hand washing may be the best treatment of such items.

Quick Wash

For lightly soiled items with easy to remove food soil.

More information on dishwasher cycles is located in the **Wash Cycle Information** section of this manual.

Selecting Wash Cycle Options

Power Boost

Reduces the time to complete the wash cycle by preheating.

Delay Start

Allows you to delay the start of the wash cycle for up to 19 hours.

Starting the Dishwasher

Open the dishwasher door far enough to expose the control buttons.

Press the On/Off button.

Press the button for the desired wash cycle.

Shut the dishwasher door.

The dishwasher will start automatically and continue operating until the end of the selected cycle.

Once you start the dishwasher, leave the dishwasher door shut until it finishes the cycle.

Interrupting a Cycle

NOTE: Should you need to interrupt a cycle (to add or remove an item, to add detergent, etc.), it is best to do so within the first 30 minutes of the cycle.

Open the dishwasher door far enough to expose the control buttons.

Press the On/Off button.

WARNING

You could be seriously scalded if you open the dishwasher door quickly during a wash or rinse cycle. Do not fully open the dishwasher door for at least 10 seconds or until water noises stop.

Wait at least ten seconds or until water noises stop before opening the dishwasher door.

To resume the cycle, press the On/Off button and shut the dishwasher door.

Canceling or Changing a Cycle

To cancel or change a cycle, open the dishwasher door far enough to expose the control buttons then press and hold for three seconds the two buttons labeled "Cancel Drain" as shown in Figure 22.

Figure 22

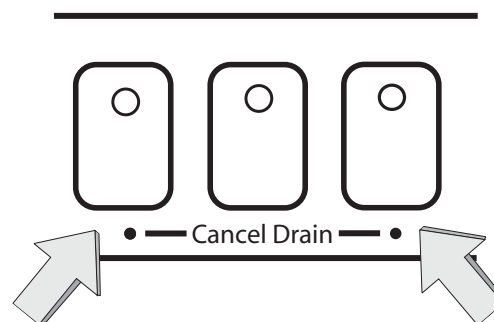

Wait approximately one minute, then press the On/Off button

You may now begin a new cycle.

Operating the Dishwasher (continued)

Dishware Drying

At the end of the cycle the dishwasher will stop and a period of condensation drying will follow. After 12 - 15 minutes of drying:

- the cycle countdown display will read “0”.
- the “Sanitized” light may appear. See section on Sanitization for more information.

NOTE: If your household water supply is too hot, your dishwasher’s heating time may be reduced and the “Sanitized” light may not illuminate. Your Dishwasher Installation Manual has information on the recommended temperature for your household hot water supply.

NOTE: To accelerate and enhance drying, open the dishwasher door, pull the top basket a few inches out of the dishwasher, and prop the dishwasher door against the top basket.

Advance Dry

This feature senses when the unit is low on rinse agent and automatically increases the drying time.

Additional Drying Heat

With this option you can raise the temperature of the rinse water and increase the drying time, which will result in improved drying.

Press and hold the left “Cancel Drain” button, then press and hold the On/Off button.

When the LED display shows a “0” or a “1”, release both buttons.

To enable the Additional Drying Heat, press the left “Cancel Drain” button until the LED display shows a “1”.

To disable the Additional Drying Heat, press the left “Cancel Drain” button until the LED display shows a “0”.

Press the On/Off button to save the setting.

“Sanitized” Light

When the “Sanitized” light appears on the countdown display (see Figure 23), it means that the dishware and kitchenware that were just washed have been sanitized.

Figure 23

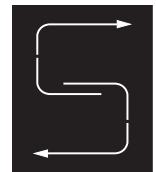

The Cycle Completion Signal

This Cycle Completion Signal is a tone that sounds when your dishwasher finishes washing and drying your dishes. You can either disable the tone or set the volume.

To change the Cycle Completion Signal Volume:

1. Open the dishwasher door far enough to expose the control buttons.
2. Press and hold the right “Cancel Drain” button then press and hold the On/Off button.
3. When the light on the “Cancel Drain” button you are pressing illuminates and the tone begins to sound, release both buttons.
4. Press the right-most “Cancel Drain” button until the tone is either at the desired volume or is silent.
5. Press the On/Off Button.
6. Shut the dishwasher door. The Cycle Completion Signal is now set, and you may wash your dishes as usual.

Unloading the Dishwasher

Unload the lower basket first.

Unload the duo-cutlery basket(s). They are easily removed for unloading.

Unload the top basket.

If the Baking Tray Spray Head was installed, return the dishwasher to its normal condition (see the Loading Extra Tall Items instructions in the “Loading the Dishwasher” section of this manual).

Care and Maintenance

Maintenance Tasks

Certain areas of your dishwasher require occasional maintenance. The maintenance tasks are easy to do and will ensure continued superior performance from your dishwasher. These tasks are:

- Winterizing Your Dishwasher
- Wiping up Spills and Splash-out
- Clean the Stainless Steel Inner Door and Tub
- Check/Clean the Spray Arm Nozzles
- Check/Clean the Filter System
- Clean the Exterior Door Panel
- Clean the Door Gasket

Winterize Your Dishwasher

If your dishwasher will be unused for an extended period of time in a location that experiences freezing temperatures (e.g., in a holiday home or through a vacation period), have your dishwasher winterized by an authorized service center.

CAUTION

To avoid dishwasher damage, do not allow water to remain in your dishwasher systems through extended periods of freezing temperatures. Freezing temperatures can damage your dishwasher.

Wipe Up Spills and Splash-out

Water may occasionally splash out of your dishwasher, especially if you interrupt a cycle or open the dishwasher door during a cycle. To avoid floor damage and possible mold growth, do not allow wet areas to remain around or under the dishwasher.

Check/Clean the Stainless Steel Inner Door and Tub

Clean the outer edges of the inside door panel regularly to remove debris that might collect there from normal loading.

If spots begin to appear on the stainless steel tub or inner door, make sure the rinse agent reservoir is full.

Check/Clean the Spray Arm Nozzles

Occasionally check the spray arms to ensure that the spray arm nozzles (holes) are unobstructed. You must remove the spray arms to check them for obstruction.

To remove the top spray arm:

1. Remove the empty top basket from the dishwasher.

Figure 24



2. Turn the basket upside-down. The top spray arm is held in position by a locking nut as shown in Figure 24A.



Turn the locking nut counter-clockwise 1/8 turn and remove it, as shown in Figure 24B to release the spray arm.

3. Remove the spray arm as shown in Figure 25.

Figure 25



4. Look for obstruction in the spray arm nozzles.

5. If the spray nozzles need cleaning, flush them under running water.

Care and Maintenance (continued)

To reinstall the top spray arm:

1. Return the top spray arm to its installed position.
2. Return the locking nut to its installed position and turn it 1/8 turn clockwise.
3. Return the top basket to the top basket roller guides.

To remove the bottom spray arm:

1. Remove the empty lower basket from the dishwasher tub.
2. Grasp and lift the bottom spray arm as shown in Figure 26.

Figure 26



3. Look for obstruction in the spray nozzles.
4. If the spray nozzles need cleaning, flush them under running water.

To reinstall the bottom spray arm:

1. Return the bottom spray arm to its installed position and press it so that it snaps into place.
2. Return the lower basket to its installed position.

Check/Clean the Filter System

This dishwasher has a filter system that consists of a Large Object Trap/Cylinder Filter assembly, a Fine Filter, and an additional Micro Filter. The filter system is located on the inside of your dishwasher under the lower basket and is easily accessible.

During normal use, the filter system is self-cleaning. You should occasionally inspect it for foreign objects and clean it when necessary.

To Remove the Large Object Trap/Cylinder Filter Assembly:

1. Remove the lower basket.
2. Grasp the assembly as shown in Figure 27 and turn it counterclockwise 1/4 turn.

Figure 27



3. Lift out the assembly as shown in Figure 28.

Figure 28



Large
Object
Trap/
Cylinder
Filter

⚠ CAUTION

To avoid injury, do not reach into the large object trap with your fingers. The large object trap could contain sharp objects.

4. Carefully examine the assembly. If you find debris in the Large Object Trap, turn it upside-down and gently tap it on a surface such as a countertop to dislodge and remove the debris. Flush the Cylinder Filter clean by holding it under running water.

Care and Maintenance (continued)

To Remove the Fine Filter and the Micro Filter:

1. Lift the Fine Filter from the dishwasher floor as shown in Figure 29 and flush it clean by holding it under running water.

Figure 29

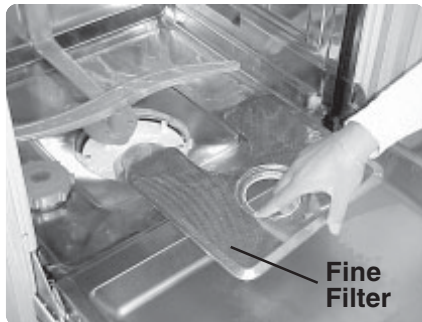

2. Remove the Micro Filter as shown in Figure 30 and flush it clean by holding it under running water.

Figure 30

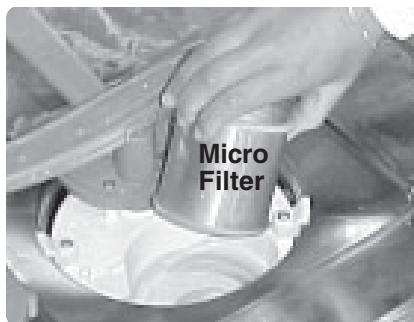

To reinstall the filter system:

1. Return the Micro Filter (select models) to its installed position.
2. Return the Fine Filter to its installed position.
3. Place the Large Object Trap/Cylinder Filter Assembly into its installed position in the dishwasher floor.
4. Turn the ring handle clockwise 1/4 turn until it is locked.

Figure 31



- The arrow on the ring handle and the arrow on the Fine Filter should point to each other, as shown by the circle in Figure 31.
5. Gently pull the ring handle to ensure that the assembly is locked into place.

CAUTION

To avoid possible dishwasher damage, do not use harsh chemicals, abrasive cleaners, scouring pads (metal or plastic), or abrasive cloths/paper towels to clean your dishwasher's exterior door panel. Your dishwasher's exterior door panel can be damaged by doing so.

Clean the Exterior Door Panel

Colored Doors

Use only a soft cloth that is lightly dampened with soapy water.

Stainless Steel Doors

Use a soft cloth with a non-abrasive cleaner (preferably a liquid spray) made for cleaning stainless steel. For the best results, apply the stainless steel cleaner to the cloth, then wipe the surface.

Clean the Door Gasket

Regularly clean the door gasket with a damp cloth to remove food particles and other debris.

Self Help

Dishwashers may occasionally exhibit problems that are unrelated to a malfunction of the dishwasher itself. The following information may help you with a dishwasher problem without you having to call a repair person.

Dishes do not dry

The rinse agent dispenser may be empty. Check the rinse-aid dispenser and refill it if necessary. Dishware drying can be accelerated and enhanced by opening the dishwasher door slightly and propping it open with the top basket.

Indicator light(s) do not come on

A fuse may have blown or a circuit breaker tripped. Check the fuse or circuit breaker at your fuse box/breaker box and replace the fuse or reset the breaker if necessary.

Dishwasher does not start

The dishwasher door may not be properly shut. Make certain the dishwasher door is shut and latched.

Dishwasher runs a long time

If the dishwasher completes the cycle, but the run time seems exceptionally long, it may be due to cold incoming water. Before starting the dishwasher, open the hot water faucet at the sink nearest the dishwasher. Run the water until it runs hot, then turn off the water and start the dishwasher.

Machine cycle does not advance to rinse

NOTE: The Installation Manual that came with your dishwasher will help you with the following instructions. The water supply line may be shut off. Check the water supply valve and open it if it's shut.

White spots left on dishes

More rinse agent is needed. Go to the Adding Detergent and Rinse Agent section of this manual for instructions on increasing the amount of rinse agent dispensed.

Water not pumped from dishwasher

Make certain the drain hose isn't kinked, clogged, or improperly installed. Make certain a portion of the drain hose is at least 20 inches above the dishwasher's enclosure floor (see the Installation Manual). Filters may be clogged. Make certain the filter system isn't clogged (see the Care and Maintenance section of this manual). The kitchen sink drain may be clogged; you may need a plumber rather than a serviceman for the dishwasher. If an air gap is installed at sink, it may be clogged.

Detergent dispenser cover will not shut

You may not be correctly shutting the detergent dispenser cover, or a cycle was not finished and should be cancelled. Go to the Adding Detergent and Rinse Agent section of this manual for instructions on shutting the detergent dispenser cover. Go to the Operating the Dishwasher section of this manual for instructions on canceling a cycle.

Streaks on glassware

Too much rinse agent is being dispensed. Go to the Adding Detergent and Rinse Agent section of this manual for instructions on decreasing the amount of rinse agent dispensed.

Rattling noises

Utensils may not be properly arranged.

Suds in dishwasher

You may have used the wrong type of dishwashing detergent. Use only automatic dishwasher detergents.

Unsatisfactory washing results

- Incorrect amount of detergent.
- Utensils incorrectly arranged or basket overloaded.
- Spray arm rotation blocked by utensils.
- Spray arm nozzles need cleaning.
- Filters not properly fitted into position.
- Unsuitable cycle selected.

Wash Cycle Information

NOTE: To save energy, this dishwasher has a "Smart Control" that automatically adjust the cycle based on soil loads and incoming water temperature. The "Smart Control" makes decisions that can cause the cycle time and water usage to adjust at discrete times, and suddenly change in midcycle. The cycle times listed in the Use and Care manual are based on normal soil loads and 120°F incoming water and will vary based on your actual conditions.

		Sanitized	Sanitized	Sanitized	
		Pots and Pans	Normal Wash	Delicate/Economy	Quick Wash
	Cycle Time with Power Boost	77	70	63	30
	Cycle Time (in minutes)	125	115	80	30
Water Consumption in gallons	Minimum	6.8	3.6	3.1	3.2
	Maximum	7.2	6.8	4.2	3.2
Water Consumption in liters	Minimum	18.0	13.6	11.5	12.3
	Maximum	27.4	25.6	15.7	12.3
<u>Wash Temp °F</u>		<u>130-150°</u>	<u>135°</u>	<u>122°</u>	<u>113°</u>
Rinse Temp °F		156°	156°	156°	122°

Note: If the unit is out of rinse agent the Advance Dry feature will automatically extend the cycle time by approximately 10 minutes.

Note: If Additional Drying Heat is selected the cycle will be extended by approximately 20 minutes.

SANITIZED

A dishwasher cycle that has the Sanitized symbol has been tested to meet very strict requirements of wash time and water temperature to ensure dishware and kitchenware sanitization. All cycles that meet the Sanitized requirements heat the water to a minimum of 156°F.

The dishwasher cycles that meet the requirements are labeled "Sanitized" in the chart above. When these cycles are complete the "Sanitized" indicator on your control panel will illuminate if all the requirements are met.

NOTE: If your household water supply is too hot, your dishwasher's heating time may be reduced and the "Sanitized" light or symbol may not illuminate. Your Dishwasher Installation Manual has information on the recommended temperature for your household hot water supply.

Statement of Limited Product Warranty - Gaggenau

What this Warranty Covers & Who it Applies to: The limited warranty provided by BSH Home Appliances (Gaggenau) in this Statement of Limited Product Warranty applies only to the Gaggenau appliance ("Product") sold to you, the first using purchaser, provided that the Product was purchased: (1) for your normal, household (non commercial) use, and has in fact at all times only been used for normal household purposes; (2) new at retail (not a display, "as is", or previously returned model), and not for resale, or commercial use; and (3) within the United States or Canada, and has at all times remained within the country of original purchase. The warranties stated herein apply only to the first purchaser of the Product and are not transferable.

- Please make sure to return your registration card; while not necessary to effectuate warranty coverage, it is the best way for Gaggenau to notify you in the unlikely event of a safety notice or product recall.

How Long the Warranty Lasts: Gaggenau warrants that the Product is free from defects in materials and workmanship for a period of seven hundred thirty (730) days from the date of purchase. The foregoing timeline begins to run upon the date of purchase, and shall not be stalled, tolled, extended, or suspended, for any reason whatsoever.

Repair/Replace as Your Exclusive Remedy: During this warranty period, Gaggenau or one of its authorized service providers will repair your Product without charge to you (subject to certain limitations stated herein) if your Product proves to have been manufactured with a defect in materials or workmanship. If reasonable attempts to repair the Product have been made without success, then Gaggenau will replace your Product (upgraded models may be available to you, in Gaggenau's sole discretion, for an additional charge). All removed parts and components shall become the property of Gaggenau at its sole option. All replaced and/or repaired parts shall assume the identity of the original part for purposes of this warranty and this warranty shall not be extended with respect to such parts. Gaggenau's sole liability and responsibility hereunder is to repair manufacturer-defective Product only, using a Gaggenau-authorized service provider during normal business hours. For safety and property damage concerns, Gaggenau highly recommends that you do not attempt to repair the Product yourself, or use an un-authorized servicer; Gaggenau will have no responsibility or liability for repairs or work performed by a non-authorized servicer. If you choose to have someone other than an authorized service provider work on your Product, THIS WARRANTY WILL AUTOMATICALLY BECOME NULL AND VOID. Authorized service providers are those persons or companies that have been specially trained on Gaggenau products, and who possess, in Gaggenau's opinion, a superior reputation for customer service and technical ability (note that they are independent entities and are not agents, partners, affiliates or representatives of Gaggenau). Notwithstanding the foregoing, Gaggenau will not incur any liability, or have responsibility, for the Product if it is located in a remote area (more than 100 miles from an authorized service provider) or is reasonably inaccessible, hazardous, threatening, or treacherous locale, surroundings, or environment; in any such event, if you request, Gaggenau would still pay for labor and parts and ship the parts to the nearest authorized service provider, but you would still be fully liable and responsible for any travel time or other special charges by the service company, assuming they agree to make the service call.

Out of Warranty Product: Gaggenau is under no obligation, at law or otherwise, to provide you with any concessions, including repairs, pro-rates, or Product replacement, once this warranty has expired.

Warranty Exclusions: The warranty coverage described herein excludes all defects or damage that are not the direct fault of

Gaggenau, including without limitation, one or more of the following: (1) use of the Product in anything other than its normal, customary and intended manner (including without limitation, any form of commercial use, use or storage of an indoor product outdoors, use of the Product in conjunction with air or water-going vessels); (2) any party's willful misconduct, negligence, misuse, abuse, accidents, neglect, improper operation, failure to maintain, improper or negligent installation, tampering, failure to follow operating instructions, mishandling, unauthorized service (including self-performed "fixing" or exploration of the appliance's internal workings); (4) adjustment, alteration or modification of any kind; (5) a failure to comply with any applicable state, local, city, or county electrical, plumbing and/or building codes, regulations, or laws, including failure to install the product in strict conformity with local fire and building codes and regulations; (6) ordinary wear and tear, spills of food, liquid, grease accumulations, or other substances that accumulate on, in, or around the Product; and (7) any external, elemental and/or environmental forces and factors, including without limitation, rain, wind, sand, floods, fires, mud slides, freezing temperatures, excessive moisture or extended exposure to humidity, lightning, power surges, structural failures surrounding the appliance, and acts of God. In no event shall Gaggenau have any liability or responsibility whatsoever for damage to surrounding property, including cabinetry, floors, ceilings, and other structures or objects around the Product. Also excluded from this warranty are scratches, nicks, minor dents, and cosmetic damages on external surfaces and exposed parts; Products on which the serial numbers have been altered, defaced, or removed; service visits to teach you how to use the Product, or visits where there is nothing wrong with the Product; correction of installation problems (you are solely responsible for any structure and setting for the Product, including all electrical, plumbing or other connecting facilities, for proper foundation/flooring, and for any alterations including without limitation cabinetry, walls, floors, shelving, etc.); and resetting of breakers or fuses. **TO THE EXTENT ALLOWED BY LAW, THIS WARRANTY SETS OUT YOUR EXCLUSIVE REMEDIES WITH RESPECT TO PRODUCT, WHETHER THE CLAIM ARISES IN CONTRACT OR TORT (INCLUDING STRICT LIABILITY, OR NEGLIGENCE) OR OTHERWISE. THIS WARRANTY IS IN LIEU OF ALL OTHER WARRANTIES, WHETHER EXPRESS OR IMPLIED. ANY WARRANTY IMPLIED BY LAW, WHETHER FOR MERCHANTABILITY OR FITNESS FOR A PARTICULAR PURPOSE, OR OTHERWISE, SHALL BE EFFECTIVE ONLY FOR THE PERIOD THAT THIS EXPRESS LIMITED WARRANTY IS EFFECTIVE. IN NO EVENT WILL THE MANUFACTURER BE LIABLE FOR CONSEQUENTIAL, SPECIAL, INCIDENTAL, INDIRECT, "BUSINESS LOSS", AND/OR PUNITIVE DAMAGES, LOSSES, OR EXPENSES, INCLUDING WITHOUT LIMITATION TIME AWAY FROM WORK, HOTELS AND/OR RESTAURANT MEALS, REMODELLING EXPENSES IN EXCESS OF DIRECT DAMAGES WHICH ARE DEFINITELY CAUSED EXCLUSIVELY BY GAGGENAU, OR OTHERWISE. SOME STATES DO NOT ALLOW THE EXCLUSION OR LIMITATION OF INCIDENTAL OR CONSEQUENTIAL DAMAGES, AND SOME STATES DO NOT ALLOW LIMITATIONS ON HOW LONG AN IMPLIED WARRANTY LASTS, SO THE ABOVE LIMITATIONS MAY NOT APPLY TO YOU. THIS WARRANTY GIVES YOU SPECIFIC LEGAL RIGHTS, AND YOU MAY ALSO HAVE OTHER RIGHTS WHICH VARY FROM STATE TO STATE.** No attempt to alter, modify or amend this warranty shall be effective unless authorized in writing by an officer of BSH.

How to Obtain Warranty Service: To obtain warranty service for your Product, you should contact the nearest Gaggenau authorized service center.

Gaggenau
780 Dedham Street, Canton, MA 02021
800-828-9165

Customer Service

Your Gaggenau dishwasher requires no special care other than that described in the Care and Maintenance section. If you are having a problem with your dishwasher, before calling for service please refer to the Self Help section. If service is necessary, contact your dealer or installer or an authorized service center. Do not attempt to repair the appliance yourself. Any work performed by unauthorized personnel may void the warranty.

⚠ CAUTION

Removing any cover or pulling the dishwasher from the cabinet can expose hot water connections, electrical power and sharp edges or points.

If you are having a problem with your Gaggenau dishwasher and are not pleased with the service you have received, please take the following steps (in the order listed below) until the problem is corrected to your satisfaction:

1. Contact your installer or the Gaggenau Authorized Service Contractor in your area.
2. E-mail us from the customer service section of our website, www.gaggenau-usa.com.
3. Write us at the address below:
Gaggenau
780 Dedham Street
Canton, MA 02021
4. Call us at 1-800-828-9165.

Please be sure to include (if you are writing), or have available (if you are calling), the following information:

- Model number
- Serial number
- Date of original purchase
- Date the problem originated
- Explanation of the problem

You will find the model and serial number information on the label etched into the top of the inner door of your dishwasher as shown in Figure 32.

Also, if you are writing, please include a daytime phone number where you can be reached.

Please make a copy of your invoice and keep it with this manual. The customer must show proof of purchase to obtain warranty service.

Figure 32

Model and Serial Number Label



Model and Serial Number Label

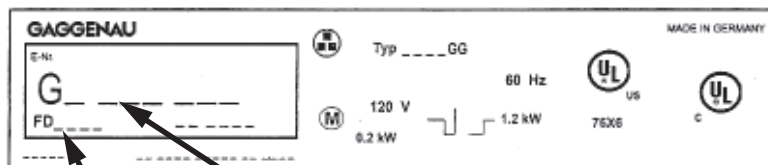

Serial Number Model Number

Félicitations et merci de la part de Gaggenau !

Merci d'avoir choisi un lave-vaisselle Gaggenau. Vous vous joignez aux nombreux consommateurs qui exigent un lave-vaisselle ayant un rendement supérieur et silencieux.

Ce guide a été écrit en fonction de la sécurité et de l'efficacité et l'information qui y figure est très importante. Nous recommandons fortement de lire ce guide avant d'utiliser ce lave-vaisselle la première fois.

Pour en connaître encore plus sur ce lave-vaisselle et les accessoires disponibles ainsi que sur les autres appareils Gaggenau de haute qualité, visiter notre site www.gaggenau-usa.com.

N'hésiter pas à communiquer avec nous pour toute question ou commentaire, téléphoner au 1.800.828.9165 ou écrire à :

Gaggenau
780 Dedham Street
Canton, MA 02021

Merci !

*Remarque : le lave-vaisselle Gaggenau indiqué dans ce guide a été fabriqué par BSH Bosch and Siemens Home Appliances, Inc., Germany, Dillingen.

TABLE DES MATIÈRES

 Instructions de sécurité importantes	2
Composants du lave-vaisselle	3
Caractéristiques et options	4
Matériaux	5
Préparation et chargement du lave-vaisselle	5-9
Préparation	5
Chargement	5-9
Ajout de détergent et d'agent de rinçage	10-11
Fonctionnement	12-13
Séchage	13
Déchargement	13
Entretien	14-16
Aide	17
Information sur cycle de lavage/hygiénique	18
Énoncé de garantie	19
Service à la clientèle	20

⚠ Instructions de sécurité importantes

⚠ AVERTISSEMENT

Une mauvaise utilisation du lave-vaisselle peut causer des blessures sérieuses ou la mort. Utiliser selon ce qui est indiqué dans ce guide. Ne pas utiliser à des fins autres que ce qui est indiqué dans les pages suivantes.

⚠ AVERTISSEMENT

Des dommages au produit ou des blessures peuvent survenir à cause de personnes non qualifiées ou de pièces non d'origine. Toute réparation doit être effectuée par un technicien qualifié qui utilise seulement des pièces de rechange d'origine.

ATTENTION

Ne jamais utiliser de produits nettoyants à vapeur pour nettoyer le lave-vaisselle. Le fabricant n'est pas responsable des dommages ou conséquences possible.

⚠ ATTENTION

Ne jamais utiliser de produits chimiques pour nettoyer l'appareil. Certains produits contenant du chlore peuvent endommager l'appareil et présenter un risque pour la santé!

- Utiliser seulement ce lave-vaisselle pour l'usage prévu, soit laver vaisselle et ustensiles de cuisine.
- Ce lave-vaisselle est doté de guides d'**installation** et d'**utilisation et d'entretien**. Lire et comprendre toutes les instructions avant d'utiliser l'appareil.
- Utiliser seulement des détergents et agents de rinçage recommandés pour lave-vaisselle et les garder hors de la portée des enfants.
- Pour charger des articles à laver :
 - Placer les articles affûtés de façon à ne pas endommager le joint de porte.
 - Placer les couteaux et autres ustensiles pointus le **MANCHE VERS LE HAUT** pour éviter toute blessure.
- Ne pas laver d'articles en plastique à moins qu'ils ne portent la mention «pour lave-vaisselle» ou l'équivalent. Vérifier les recommandations du fabricant.

- Ne pas actionner l'appareil si les panneaux ne sont pas en place.
- Ne pas jouer ni outrepasser les contrôles et dispositifs de verrouillage.
- Ne pas abuser, s'asseoir ou se tenir debout sur la porte ou les paniers de l'appareil.
- Pour réduire tout risque de blessure, ne pas laisser les enfants jouer dans ou avec l'appareil.
- Lorsque les enfants sont assez âgés pour utiliser l'appareil, il incombe aux parents ou tuteurs légaux d'enseigner les pratiques sécuritaires.
- Dans certaines conditions, du gaz hydrogène peut se produire dans un système d'eau chaude non utilisée pendant 2 semaines ou plus. L'hydrogène est explosif. Avant d'utiliser le lave-vaisselle branché sur un système d'eau chaude non utilisé pendant 2 semaines ou plus, ouvrir tous les robinets d'eau chaude et laisser couler l'eau pendant quelques minutes. Ceci relâche tout hydrogène accumulé. Comme ce gaz est explosif, ne pas fumer ni utiliser une flamme nue pendant ce temps.
- Enlever la porte de l'appareil au moment de changer un vieil appareil et de le jeter.
- Pour éviter tout dommage au plancher et toute moisissure, ne pas laisser d'eau autour et sous le lave-vaisselle.
- Protéger l'appareil des éléments, du gel pour éviter tout dommage à la soupape de remplissage. Les dommages causés par le gel ne sont pas couverts par la garantie.

⚠ AVERTISSEMENT

Risque de choc électrique ou d'incendie si l'alimentation électrique du lave-vaisselle est mal installée ou si l'appareil n'est pas adéquatement mis à la terre. Ne pas utiliser le lave-vaisselle décrit dans ce guide en cas d'incertitude quant à l'installation appropriée de l'alimentation électrique ou à la mise à la terre de l'appareil.

INSTRUCTIONS DE MISE À LA TERRE

Cet appareil doit être mis à la terre sur un système de câblage permanent, ne métal ou un conducteur de mise à la terre d'équipement doit être acheminé avec les conducteurs de circuits et branché sur la borne de mise à la terre d'équipement ou le fil du lave-vaisselle. Voir les **Instructions d'installation** comprises avec le lave-vaisselle pour plus de détails sur les exigences électriques.

CONSERVER CES INSTRUCTIONS !

Composants du lave-vaisselle

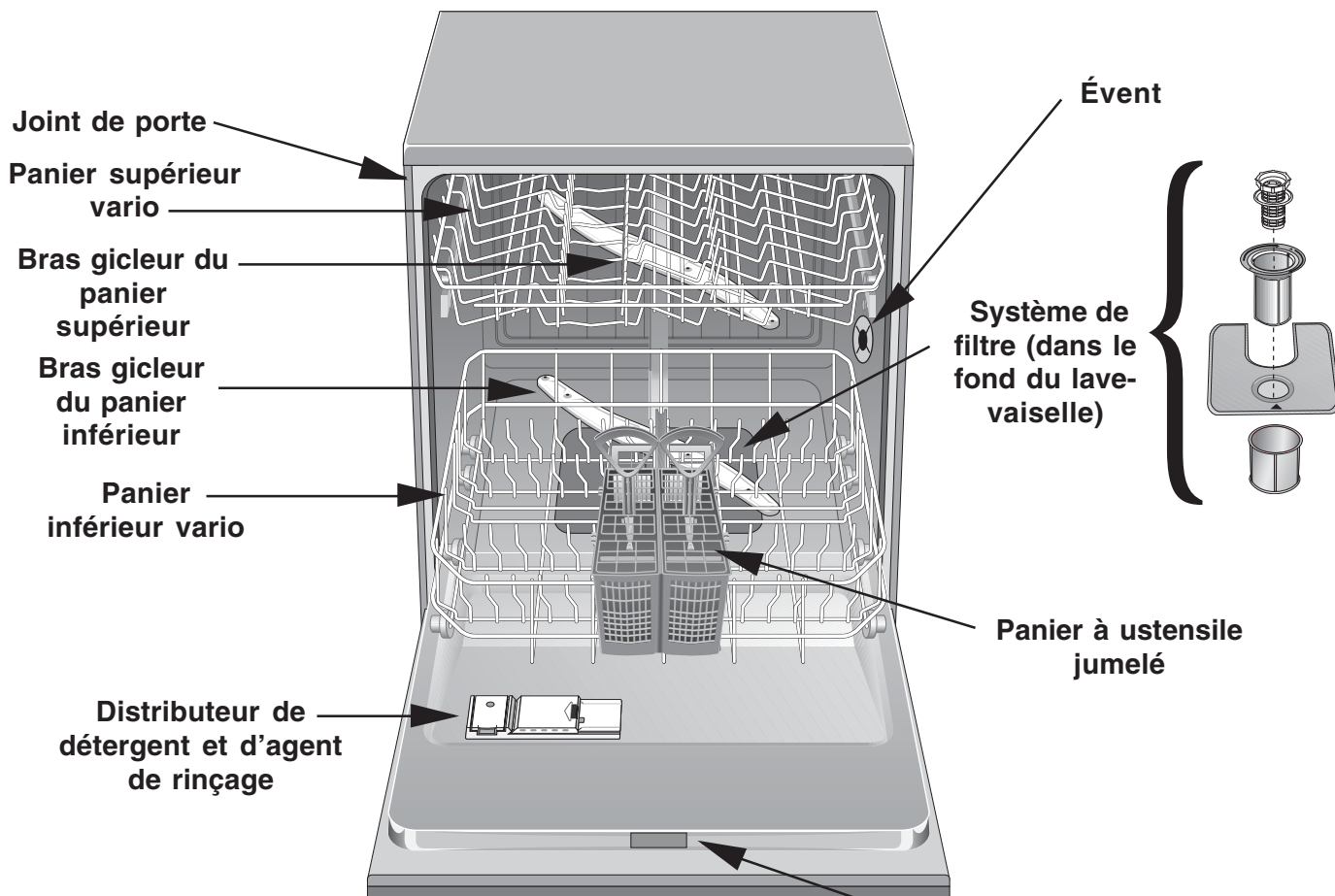

⚠ ATTENTION

Il est recommandé au consommateur de se familiariser avec la marche à suivre d'arrêt d'alimentation en eau et celle de l'alimentation électrique. Voir les **Instructions d'installation** ou communiquer avec l'installateur pour plus de détails.



Plaque signalétique

Caractéristiques et options

Système de réduction de bruit perfectionné : système de moteur à 2 pompes, moteur à suspension et triple isolation pour un lave-vaisselle des plus silencieux en Amérique du Nord.

Séchage par condensation : dernier rinçage à haute température, cuve en acier inoxydable à basse température et action séchante de l'agent de rinçage donnant un séchage hygiénique, efficace, énergétique et économique.

Affichage temps résiduel : affichage numérique comptant à rebours la durée du cycle. Sert aussi à régler d'autres options.

Bras gicleurs alternatifs : réduit la consommation d'eau et d'énergie et du bruit en alternant la distribution d'eau au bras supérieur, inférieur ou les deux.

Très faible utilisation d'eau : aussi peu que 3,2 gallons au cycle lavage rapide.

Système de filtre : quatre filtres assurant la distribution d'eau propre et protégeant la pompe principale et celle de drainage des objets étrangers.

Chauffe-eau Flow-Through : chauffe l'eau à une température jusqu'à 161 °F.

Paniers en nylon : élimine coupures et entailles. Garantis cinq ans.

Voyant de remplissage d'agent de rinçage : l'affichage indique «remplissage d'agent de rinçage» lorsque nécessaire.

Aqua-Sensor® : vérifie la condition d'eau et décide si un second remplissage d'eau fraîche est nécessaire.

Arrêt d'eau : caractéristique de sécurité arrêtant le débit d'eau entrant si de l'eau est détectée à la base du lave-vaisselle.

Chaleur de séchage supplémentaire : augmente la température de séchage pour un meilleur séchage.

Manchons à tasses : repliables pour tasses ou gros ustensiles de cuisine.

Signal de fin de cycle : tonalité indiquant lorsque le lavage et le séchage sont terminés.

Marche différée : permet de retarder la mise en marche d'un cycle de lavage jusqu'à 19 heures.

Panier à longs couteaux : conçu pour maintenir les ustensiles.

Panier supérieur à hauteur réglable : abaisser le panier supérieur pour y accommoder de grands articles ou le monter pour avoir plus d'espace dans le panier inférieur.

Dents réglables : repliables pour plus de commodité.

Plus de puissance : réduit la durée pour compléter le cycle de lavage en préchauffant.

Voyant puissance : voyant DEL rouge s'allumant au plancher indiquant que l'appareil fonctionne.

Séchage perfectionné : détecte si l'appareil manque d'agent de rinçage et règle automatiquement le rendement de séchage.

Accessoire de panier : permet d'ajouter des manchons repliables sur le panier inférieur vario.

Tête gicleur pour plateaux : permet d'enlever le panier supérieur et laver de très grands articles.

Matériaux

REMARQUE : avant d'utiliser l'appareil la première fois, voir l'information de cette section. Certains articles ne vont pas au lave-vaisselle et doivent être lavés à la main ; d'autres requièrent un chargement spécial. Communiquer avec le fabricant de l'article en cas de doute.

Recommandés

Aluminium : l'aluminium anodisé coloré peut pâlir avec le temps. Des minéraux dans l'eau peuvent causer des taches ou foncer l'aluminium. Ceci peut être enlevé avec un tampon en laine d'acier savonneux.

Porcelaine, cristal, faïence : certaines pièces peintes à la main peuvent se décolorer, pâlir ou faire des taches. Positionner les verres afin qu'ils ne basculent pas ou entrent en contact avec d'autres articles pendant le cycle.

Verre : les verres de lait peuvent jaunir.

Enduits antiadhésifs : appliquer un léger enduit d'huile végétale aux surfaces antiadhésives après le séchage.

Plastiques : s'assurer qu'ils vont au lave-vaisselle.

Acier inoxydable, argent, plaquage argent : placer les articles afin qu'ils n'entrent pas en contact avec d'autres objets métalliques.

Non recommandés

Acrylique : craquèlement pouvant survenir.

Pièces jointes avec adhésif : l'adhésif collant plastique, bois, os, cuivre, acier, étain, etc. peut se détacher.

Ustensiles à manches en os : les manches peuvent se séparer.

Fer : rouille. Laver à la main et sécher immédiatement.

Articles non pour lave-vaisselle : cet appareil est destiné pour laver SEULEMENT des articles de cuisine standard.

Étain, laiton, bronze : l'étain ternit. Laver à la main et assécher immédiatement.

Fer blanc : Rouille. Laver à la main et assécher immédiatement.

Bois : bols, ustensiles, manches en bois peuvent voiler et perdre leur fini.

Préparation et chargement

Préparation

Ne pas prélever les articles dont les résidus sont lâches.

Enlever les grosses particules, os, graines, cure-dents et graisse excessive.

Les aliments collés, cuits ou tenaces peuvent nécessiter un prétrempage.

Chargement

ATTENTION

Pour éviter tout dommage au lave-vaisselle, ne pas charger l'appareil avec des produits en papier, sac de plastique, matériaux d'emballage ou autres produits non conçus pour lave-vaisselle. Charger seulement des articles, vaisselle et ustensiles conçus pour les lave-vaisselle.

Vérifier la rubrique sur les matériaux dans ce guide en cas de doute.

Charger seulement des articles allant au lave-vaisselle dans l'appareil.

Charger la vaisselle dans les paniers pour que les bols, casseroles soient face aux bras gicleurs. Éviter de les emboîter les uns sur les autres et qu'ils se touchent.

Séparer les articles de métal différent.

REMARQUE : s'assurer que les articles ne dépassent pas le fond des paniers ; ils peuvent bloquer les bras gicleurs.

Préparation et chargement (suite)

Chargement du panier supérieur

La figure 1 montre une charge mixte typique du panier supérieur.

Figure 1

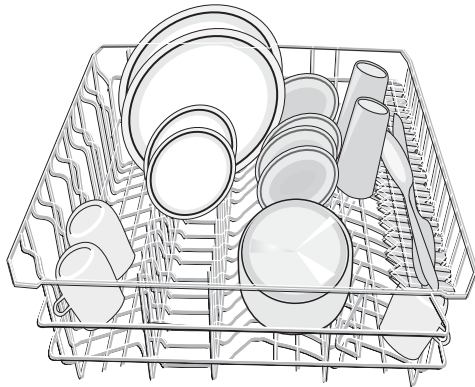

Lorsque le panier est chargé, le pousser au fond.

REMARQUE : en poussant le panier dans le lave-vaisselle, le pousser au fond jusqu'à ce qu'il s'arrête afin que le bras gicleur se branche sur l'alimentation en eau.

Accessoires du panier supérieur vario Dents réglables

Dents repliables pour faciliter le chargement des paniers dans certains cas.

Figure 2

Saisir les dents, figure 2, et replier vers le bas.



Panier supérieur à hauteur réglable

Ce panier peut être abaissé pour accommoder de grands articles dans le panier supérieur ou monté pour de grands articles dans le panier inférieur.

Pour abaisser le panier supérieur :

1. Tirer le panier supérieur jusqu'à la butée.
2. Presser les poignées du panier supérieur à hauteur réglable vers l'intérieur, figure 3, et laisser le panier s'abaisser.

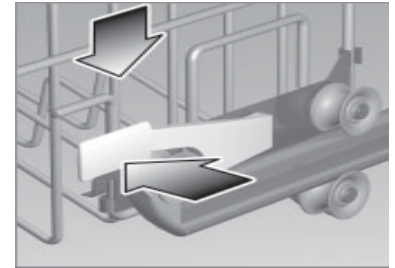

Figure 3

Pour monter le panier :

1. Tirer le panier hors du lave-vaisselle jusqu'à ce que les roulettes s'arrêtent.
2. Saisir le panier supérieur au-dessus des poignées pour hauteur réglable et tirer vers le haut, figure 4, jusqu'à ce que les poignées à hauteur réglable se verrouillent en position (il n'est pas nécessaire de presser sur ces poignées pour monter le panier).

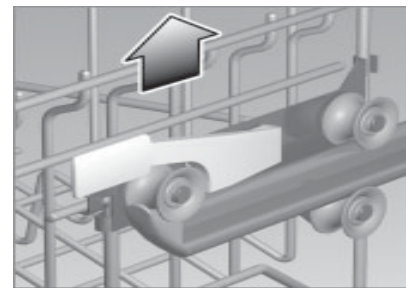

Figure 4

REMARQUE : avant de pousser le panier dans la cuve, s'assurer que la hauteur est la même des deux côtés. Autrement, la porte ne fermera pas et le bras gicleur du panier supérieur ne se branchera pas sur l'alimentation en eau.

3. Pousser le panier supérieur au fond du lave-vaisselle.

Préparation et chargement (suite)

Manchons à tasses

Ces manchons peuvent également maintenir de grands ustensiles en plus des tasses..

Saisir les manchons, figure 5, et les replier vers le bas.

Placer les tasses à l'envers sur les manchons.

Figure 5



Panier pour couteaux très longs

Ce panier est une tablette longue pour les couteaux et autres grands ustensiles. Il est assemblé sur un bord du panier supérieur vario.

Placer les couteaux, le côté affûté vers le bas, voir figure 6.

Figure 6

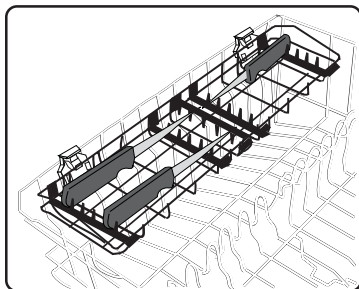

Chargement du panier inférieur

Placer les grands articles dans le panier inférieur. Charger les casseroles à l'envers. La figure 7 montre une charge mixte typique dans ce panier.

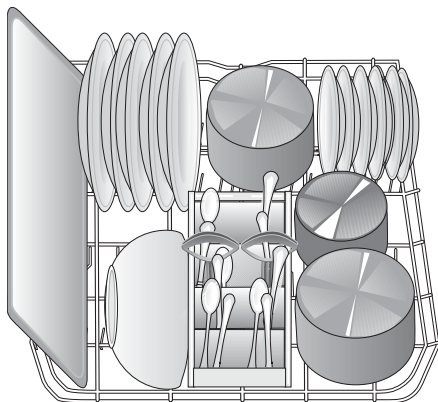

Figure 7

Accessoires du panier inférieur vario Dents réglables

Les dents réglables se replient pour faciliter le chargement des paniers dans certains cas.

Saisir les dents, figure 8, et les replier vers le bas.

Figure 8

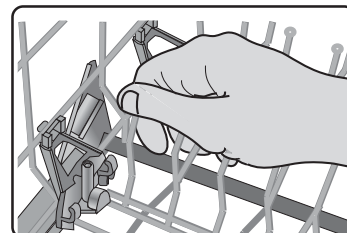

Accessoire panier

Ce panier est doté de manchons additionnels pour y placer tasses et grands articles. Le panier est assemblé sur le bord arrière du panier inférieur.

Pour assembler :

Faire glisser l'accessoire panier, figure 10, en gardant les longues dents à l'intérieur du panier supérieur (a) et à l'extérieur du panier inférieur (b), figure 9. Les dents courtes s'enclenchent en place, figure 11.

Figure 10

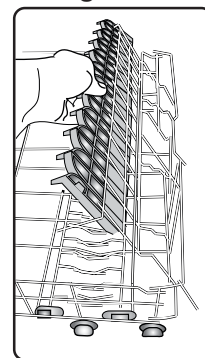
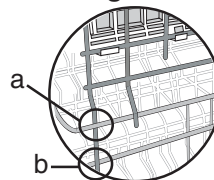

Figure 9



Vue du coin arrière du panier

Utilisation de l'accessoire panier

Pour utiliser ce panier, abaisser les manchons à tasses et placer les articles à laver, figure 11.

Figure 11

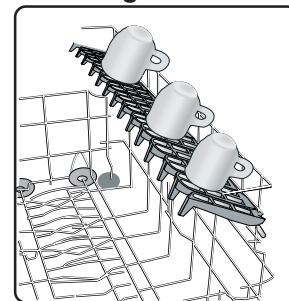

Préparation et chargement (suite)

Chargement d'articles très grands

Si un article est trop grand pour être placé dans le panier inférieur même si le panier supérieur est monté, enlever le panier supérieur vide et le tirant jusqu'à la butée.

Tirer le panier supérieur vers le haut et l'extérieur jusqu'à ce que les roulettes se dégagent complètement des guides. Mettre le panier de côté.

Pousser les guides dans la cuve.

Insérer la **tête gicleur à plateaux** dans la prise gicleur du panier supérieur et tourner la tête dans le sens horaire pour la verrouiller en place, figure 12.

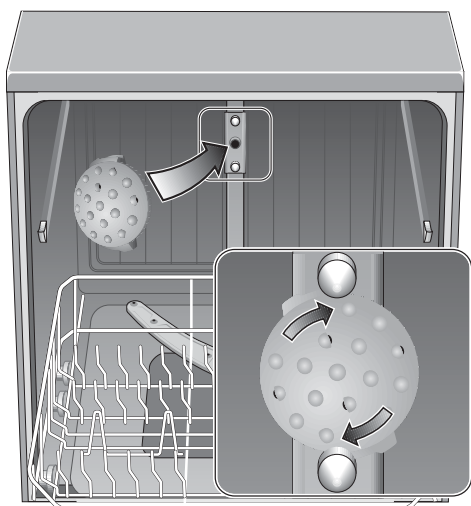

Figure 12

REMARQUE : l'évent du côté droit de la cuve doit être libre. Placer les grands articles comme planche à découper et tôle à biscuits du côté gauche, au centre ou à l'arrière du panier inférieur.

Placer les grands articles dans le panier inférieur, comme à la figure 13.

Ne pas obstruer l'évent.

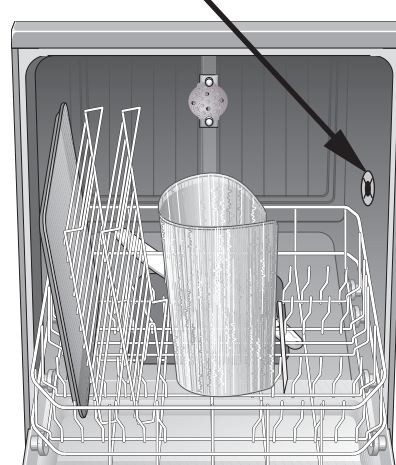

Figure 13

ATTENTION

Pour éviter des dommages au lave-vaisselle, ne pas réinstaller le panier supérieur sans avoir enlevé la tête gicleur à plateaux. Enlever la tête gicleur.

Pour enlever la tête gicleur et remettre l'appareil à sa condition normale :

1. Tourner la tête gicleur dans le sens contre horaire et l'enlever
2. Reprendre le panier supérieur.
3. Incliner le panier vers le haut et positionner les roulettes du panier supérieur sur les guides.
4. Continuer à pousser le panier jusqu'à ce que les roulettes soient dans les guides.
5. Pousser le panier supérieur dans la cuve.

Préparation et chargement (suite)

Charger le panier à ustensile jumelé

⚠ ATTENTION

La pointe et le bord affûté des couteaux et autres ustensiles semblables peuvent causer des blessures sérieuses. Charger ce type d'ustensiles avec la pointe et le bord vers le bas. Ne pas laisser les enfants jouer avec des ustensiles affûtés.

Éloigner les enfants des couteaux et ustensiles affûtés.

REMARQUE : le dessus du panier à ustensiles peut être plié pour accommoder des articles grands ou de forme inégale.

Le dessus du panier à ustensiles baissé, placer selon les suggestions données à la figure 14. Placer les couteaux avec le manche vers le haut et fourchettes et cuillères avec le manche vers le bas.

Pour charger des articles de forme inégale dans le panier à ustensiles avec le dessus levé, placer les articles afin qu'ils ne soient pas empilés. Charger couteaux et ustensiles avec le manche vers le haut.

Figure 14

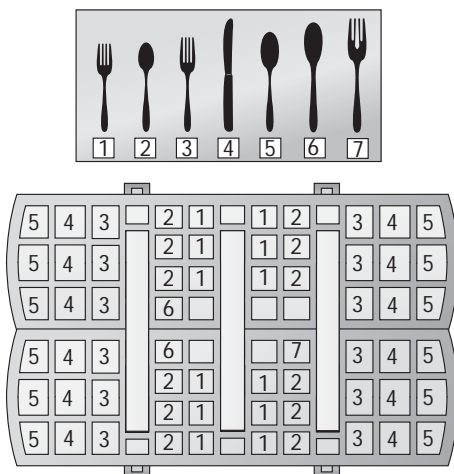

Panier à ustensiles jumelé

Ce panier est conçu pour un maximum d'efficacité et il est fendu sur la longueur se séparant ainsi en deux sections, lesquelles peuvent être placées dans différentes positions dans le panier inférieur.

Pour séparer le panier à ustensiles jumelé :

1. Saisir le panier comme à la figure 15A et faire glisser les deux moitiés en direction opposée, figure 15A.
2. Séparer les deux moitiés comme à la figure 15B.

Figure 15

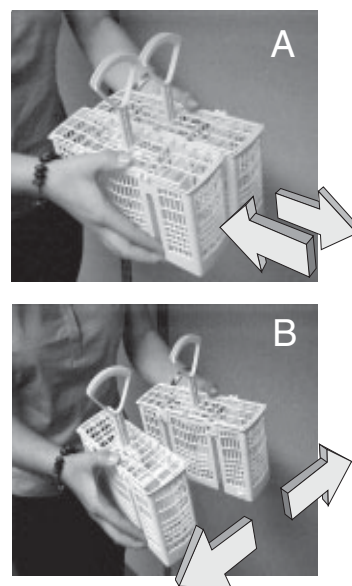

La figure 16 montre quelques suggestions pour placer les deux sections dans le panier inférieur.

Figure 16

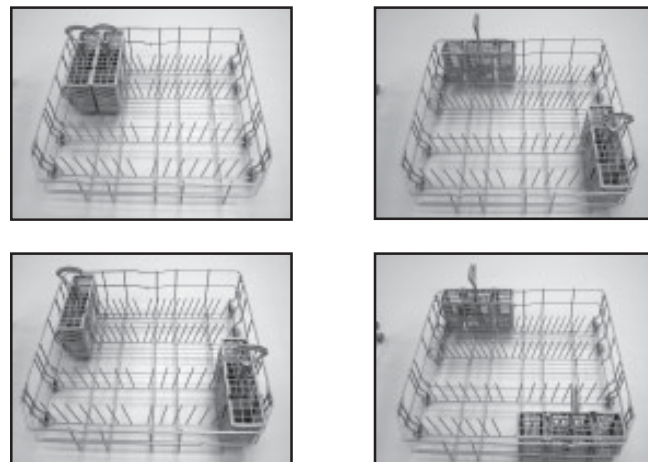

Ajout de détergent et d'agent de rinçage

Détergent

ATTENTION

Pour éviter tout dommage, ne pas utiliser de produits pour laver la vaisselle à la main dans le lave-vaisselle.

Utiliser seulement du détergent spécifiquement conçu pour lave-vaisselle ; pour de meilleurs résultats, utiliser du détergent frais.

Ce lave-vaisselle utilise moins d'eau ; il faut donc moins de détergent. Avec de l'eau douce, 1 c. à table (15 ml) de détergent nettoie la plupart des charges. Le distributeur de détergent est doté de lignes indiquant 1 c. à table (15 ml) et 1,75 c. à table (25 ml). 3 c. à table (45 ml) de détergent remplissent complètement le distributeur de détergent.

ATTENTION

Pour éviter tout dommage, ne pas utiliser trop de détergent si l'eau est douce, car cela peut causer des égratignures sur les verres.

REMARQUE : si l'on ne connaît pas la dureté de l'eau, utiliser 15 ml de détergent, puis augmenter, au besoin, jusqu'à la quantité minimale pour que la vaisselle et les ustensiles soient propres.

Utiliser les lignes du distributeur comme guide pour mesurer le détergent recommandé au tableau 1.

Tableau 1 - quantité recommandée de détergent

Cycle lavage	Unité	Type d'eau		
		Dure	Moyenne	Douce
Casse-roles	ml	45	45	25-45
	c. tab.	3	3	1.75 à 3
Lavage normal	ml	25-45	25	15-25
	c. tab.	1.75 à 3	1.75	1 à 1.75
Delicat/écono	ml	25	15-25	15
	c. tab.	1.75	1 à 1.75	1
Lavage rapide	ml	25	15-25	15
	c. tab.	1.75	1 à 1.75	1

Agent de rinçage

Pour un séchage approprié, toujours utiliser de l'agent de rinçage liquide même si le détergent en contient.

Remplir le distributeur à détergent

Remplir le distributeur comme recommandé au tableau 1. Faire glisser le couvercle du distributeur dans le sens indiqué à la figure 17A et presser fermement, figure 17B, pour que le couvercle s'enclenche.

Figure 17

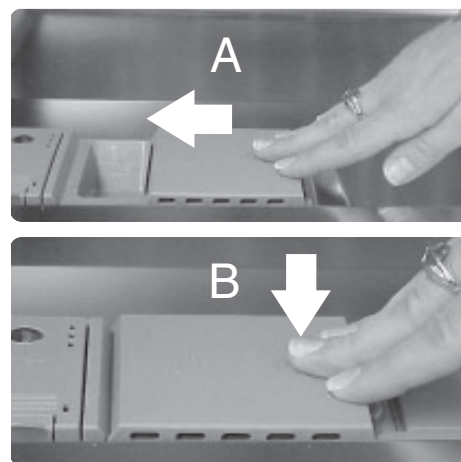

Ajout de détergent et d'agent de rinçage (suite)

Ouvrir le couvercle du distributeur de détergent

REMARQUE : ouvrir le couvercle du distributeur de détergent en pressant le déclencheur bleu dans le sens indiqué à la figure 18. En pressant la languette de dégagement, cela n'ouvre pas le couvercle.

Presser la languette de dégagement dans le sens de la flèche, figure 18. Le couvercle glisse vers la droite.

Figure 18

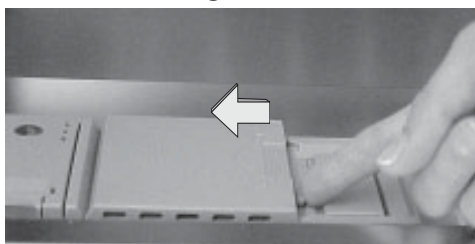

Remplir le distributeur d'agent de rinçage

Ouvrir le distributeur d'agent de rinçage en pressant l'étoile sur le couvercle avec l'index tout en soulevant la languette avec le pouce, figure 19.

Figure 19

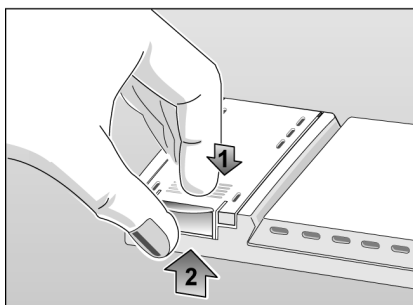

Ajouter de l'agent de rinçage liquide dans le distributeur, figure 20, jusqu'à ce que le réservoir soit plein. Essuyer tout excès accumulé lorsque le réservoir est plein.

Figure 20

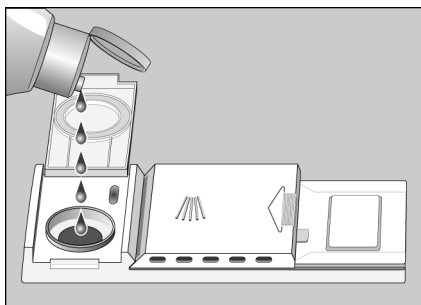

Refermer le couvercle du distributeur d'agent de rinçage et le presser fermement pour que le couvercle s'enclenche.

Remplir le distributeur lorsque le voyant de niveau « * » s'allume au-dessus des chiffres de l'affichage du compte à rebours.

REMARQUE : après le remplissage d'agent de rinçage, le voyant « * » s'éteint en quelques minutes une fois la porte du lave-vaisselle fermée.

Régulateur du distributeur d'agent de rinçage

La quantité d'agent de rinçage distribuée peut être réglée afin de contrôler les taches et les rayures. Le régulateur, figure 21, est réglé en usine à 4.

Figure 21

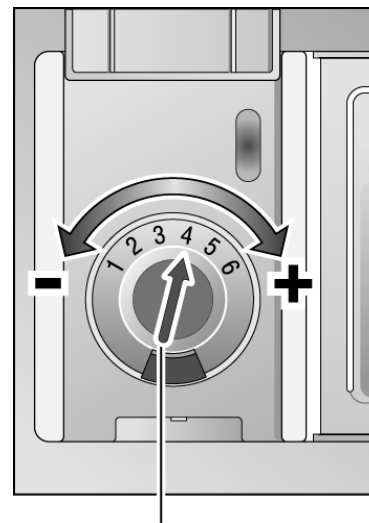

Tourner le cadran pour régler la quantité d'agent de rinçage distribuée

Pour régler la quantité d'agent de rinçage distribuée :

1. Ouvrir le couvercle du distributeur d'agent de rinçage.
2. Si les verres sont rayés après le lavage, régler à un chiffre plus bas.
3. Si les verres sont tachés après le lavage, régler à un chiffre plus haut.

Fonctionnement

Choix d'un cycle de lavage

Toujours s'assurer que la vaisselle est sécuritaire pour le lave-vaisselle. Voir la rubrique **matériaux** pour plus de détails.

Casseroles

Laver ces articles avec aliments enduits ou séchés, au besoin faire tremper ou récuser à la main.

Normal

Laver les grandes charges ayant des taches tenaces.

ATTENTION

Pour éviter tout dommage aux articles délicats, ne pas les laver au lave-vaisselle.

Délicat/économique

Pour la vaisselle délicate, l'argenterie ou autres articles spéciaux. Toujours s'assurer que ces articles vont au lave-vaisselle. Voir la rubrique **matériaux** pour plus de détails. Il peut être préférable de laver ces articles à la main.

Lavage rapide

Pour des articles légèrement sales avec aliments faciles à enlever.

Plus de détails sur les cycles du lave-vaisselle sont donnés à la rubrique **information sur cycles de lavage** dans ce guide.

Choix d'options de cycle de lavage

Puissance plus

Réduit la durée pour compléter le cycle de lavage en préchauffant.

Marche différée

Pour différer la mise en marche d'un cycle de lavage jusqu'à 19 heures.

Mise en marche

Ouvrir suffisamment la porte du lave-vaisselle pour exposer les touches de contrôles.

Presser la touche marche-arrêt.

Presser la touche pour le cycle de lavage désiré.

Fermer la porte du lave-vaisselle.

L'appareil se met automatiquement en marche et fonctionne jusqu'à la fin du cycle choisi.

Une fois l'appareil en marche, laisser la porte fermer jusqu'à la fin du cycle.

Interruption d'un cycle

REMARQUE : s'il faut interrompre un cycle (pour ajouter ou enlever un article, ajouter du détergent, etc.), il est préférable de le faire dans les premières 30 minutes du cycle.

Ouvrir la porte suffisamment pour exposer les touches de contrôles.

Presser la touche marche-arrêt.

⚠ AVERTISSEMENT

Risque de brûlures sérieuses en ouvrant la porte rapidement pendant le lavage ou rinçage. Ne pas ouvrir complètement la porte pendant au moins 10 secondes ou jusqu'à ce que les bruits d'eau cessent.

Attendre au moins 10 secondes ou jusqu'à ce que les bruits d'eau cessent avant d'ouvrir la porte.

Pour poursuivre le cycle, presser la touche marche-arrêt et fermer la porte.

Annuler ou changer un cycle

Pour annuler ou changer un cycle, ouvrir la porte suffisamment pour exposer les touches de contrôles, puis presser et maintenir pendant 3 secondes les 2 touches marquées «Cancel Drain» (annulation drainage), figure 22.

Figure 22

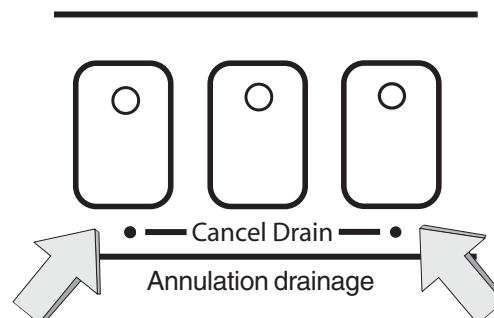

Attendre environ une minute, puis presser la touche marche-arrêt.

L'on peut maintenant enclencher un nouveau cycle.

Fonctionnement (suite)

Séchage de la vaisselle

À la fin du cycle, l'appareil s'arrête et une période de séchage par condensation suit. Après 12 à 15 minutes de séchage :

- l'affichage de compte à rebours indique «0».
- le voyant hygiénique peut figurer. Voir la rubrique sanitaire pour plus de détails.

REMARQUE : si l'alimentation en eau de la résidence est trop chaude, la durée de chauffage peut être réduite et le voyant sanitaire peut ne pas s'allumer. Le guide d'installation du lave-vaisselle donne l'information sur la température recommandée pour l'alimentation en eau chaude.

REMARQUE : pour maximiser et améliorer le séchage, ouvrir la porte, tirer le panier supérieur de quelques pouces et y appuyer la porte.

Séchage amélioré

Cette caractéristique détecte lorsqu'il y a peu d'agent de rinçage et augmente automatiquement la durée de séchage.

Chaleur de séchage supplémentaire

Avec cette option, l'on peut augmenter la température de l'eau de rinçage et augmenter la durée de séchage pour l'améliorer.

Presser et maintenir la touche «annulation drainage» gauche, puis presser et maintenir la touche marche-arrêt.

Lorsque l'affichage DEL indique «0» ou «1», relâcher les touches.

Pour activer la chaleur de séchage supplémentaire, presser la touche annulation drainage gauche jusqu'à ce que l'affichage DEL indique «1».

Pour annuler cette fonction, presser la touche annulation drainage gauche jusqu'à ce que l'affichage DEL indique «0».

Presser la touche marche-arrêt pour sauvegarder le réglage.

Voyant hygiénique

Lorsque ce voyant figure à l'affichage du compte à rebours, figure 23, cela indique que la vaisselle et les ustensiles lavés sont hygiéniques.

Figure 23



Signal de fin de cycle

Ce signal est une tonalité qui retentit lorsque le lave-vaisselle a terminé le lavage et le séchage de la vaisselle. L'on peut annuler la tonalité ou régler le volume.

Pour changer le volume du signal de fin de cycle :

1. Ouvrir suffisamment la porte pour exposer les touches de contrôles.
2. Presser et maintenir la touche annulation drainage droite, puis presser et maintenir la touche marche-arrêt.
3. Lorsque le voyant de la touche annulation drainage pressée s'allume et la tonalité retentit, relâcher les deux touches.
4. Presser la touche annulation drainage le plus à droite jusqu'à ce que la tonalité soit au volume désiré ou en sourdine.
5. Presser la touche marche-arrêt.
6. Fermer la porte. Le signal de fin de cycle est réglé. Laver la vaisselle de la façon habituelle.

Vider le lave-vaisselle

Vider d'abord le panier inférieur.

Vider le(s) panier(s) à ustensiles qui sont amovibles pour plus de facilité.

Vider le panier supérieur.

Si la tête gicleur à plateau a été installée, remettre le lave-vaisselle à sa condition d'origine (voir les instructions pour articles très grands à la rubrique Chargement du lave-vaisselle, dans ce guide).

Entretien

Entretien

Certains endroits du lave-vaisselle requièrent un entretien occasionnel facile à faire et qui assure un rendement supérieur continu du lave-vaisselle. Ces tâches sont :

- Hivérifier le lave-vaisselle
- Essuyer tout déversement et éclaboussure
- Nettoyer la cuve et la porte intérieure en acier inoxydable
- Vérifier et nettoyer les embouts de bras gicleurs
- Vérifier et nettoyer le système de filtre
- Nettoyer le panneau de porte extérieur
- Nettoyer le joint de porte

Hivérifier le lave-vaisselle

Si le lave-vaisselle n'est pas utilisé pendant une longue période dans un endroit où il y a du gel (ex. : chalet, pendant les vacances), faire hivérifier le lave-vaisselle par un centre de service autorisé.

ATTENTION

Pour éviter tout dommage au lave-vaisselle, ne pas laisser d'eau dans les système de l'appareil pendant de longues périodes à des températures très froides. Le gel peut endommager le lave-vaisselle.

Essuyer tout déversement et éclaboussure

De l'eau peut éclabousser hors du lave-vaisselle, surtout lorsque l'on interrompt un cycle ou que l'on ouvre la porte pendant un cycle. Pour éviter tout dommage au plancher et de la moisissure, ne pas laisser des zones humides autour ou sous le lave-vaisselle.

Vérifier et nettoyer la cuve et la porte intérieur en acier inoxydable

Nettoyer les bords extérieurs du panneau de porte intérieure régulièrement pour enlever les débris pouvant s'accumuler.

Si des taches apparaissent sur la porte intérieure et la cuve en acier inoxydable, s'assurer que le réservoir d'agent de rinçage est plein.

Vérifier et nettoyer les embouts de bras gicleurs

Vérifier occasionnellement les bras gicleurs pour s'assurer que les embouts (trous) ne sont pas obstrués. Enlever les bras gicleurs pour vérifier s'il y a des obstructions.

Retrait du bras gicleur supérieur :

1. Enlever le panier supérieur vide.

Figure 24

2. Mettre le panier à l'envers. Le bras gicleur supérieur est maintenu en position par un écrou de verrouillage, figure 24A. Tourner cet écrou dans le sens contraire horaire 1/8 tour et l'enlever, figure 24B, pour dégager le bras.



3. Enlever le bras gicleur, figure 25.

4. Vérifier s'il y a des obstructions dans les embouts.

Figure 25

5. Si les embouts doivent être nettoyés, les passer à l'eau courante.



Entretien (suite)

Pour réinstaller le bras gicleur supérieur :

1. Remettre le bras gicleur supérieur en position d'origine.
2. Remettre l'écrou de verrouillage en position initiale et le tourner 1/8 tour dans le sens horaire.
3. Retourner le panier et l'insérer dans les guides de roulettes supérieurs.

Pour enlever le bras gicleur inférieur :

1. Enlever le panier inférieur vide.
2. Saisir et soulever le bras gicleur inférieur, figure 26.

Figure 26



3. Vérifier s'il y a des obstructions dans les embouts.
4. Pour nettoyer les embouts, les passer à l'eau courante.

Pour réinstaller le bras gicleur inférieur :

1. Remettre le bras gicleur inférieur à sa position d'origine et le presser pour qu'il s'enclenche en place.
2. Remettre le panier inférieur à sa position initiale.

Vérifier et nettoyer le système de filtre

Ce lave-vaisselle est doté d'un système de filtre comprenant un assemblage crépine-filtre cylindrique, un filtre fin et un micro filtre additionnel. Ce système de filtre est situé à l'intérieur du lave-vaisselle sous le panier inférieur et est facilement accessible.

Pendant un usage normal, ce système de filtre s'autonettoie. Il faut occasionnellement vérifier s'il y a des objets étrangers et le nettoyer au besoin.

Pour enlever l'assemblage crépine-filtre cylindrique :

1. Enlever le panier inférieur.
2. Saisir l'assemblage, figure 27, et tourner 1/4 tour dans le sens contre horaire.

Figure 27



3. Soulever l'assemblage, figure 28.

Figure 28



Crépine et filtre cylindrique

⚠ ATTENTION

Pour éviter toute blessure, ne pas prendre la crépine avec les doigts, elle peut contenir des objets pointus ou coupants.

4. Examiner avec précaution l'assemblage, S'il y a des débris dans la crépine, la tourner à l'envers et délicatement frapper sur une surface comme un plan de travail pour déloger et enlever les débris. Passer à l'eau courante.

Entretien (suite)

Pour enlever le filtre fin et le micro filtre :

1. Soulever le filtre fin du fond du lave-vaisselle, figure 29, et le passer à l'eau courante.

Figure 29

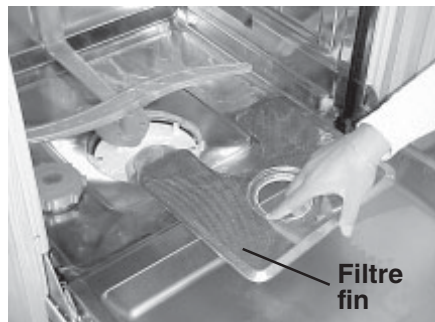

2. Enlever le micro filtre, figure 30, et le passer à l'eau courante.

Figure 30

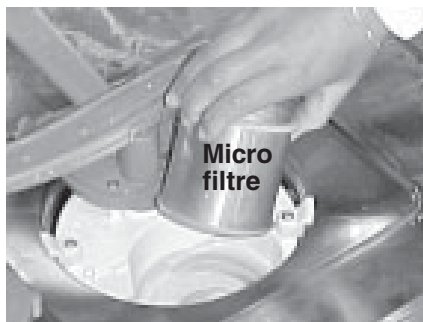

Pour réinstaller le système de filtre :

1. Remettre le micro filtre (certains modèles) à sa position initiale.
2. Remettre le filtre fin à sa position initiale.
3. Mettre l'assemblage crépine-filtre cylindrique en position initiale au fond du lave-vaisselle.
4. Tourner la poignée anneau 1/4 tour dans le sens horaire jusqu'à ce qu'elle se verrouille en place.

Figure 31



La flèche sur la poignée anneau et celle sur le filtre fin doivent pointer une vers l'autre comme illustré par le cercle à la figure 31.

5. Tirer délicatement la poignée anneau pour s'assurer que l'assemblage est verrouillé en place.

ATTENTION

Pour éviter tout dommage possible au lave-vaisselle, ne pas utiliser de produits chimiques, nettoyeurs abrasifs, tampons à récurer (métal ou plastique) ou chiffon ou essuie-tout abrasifs pour nettoyer le panneau de porte extérieur, car il peut s'endommager.

Nettoyer le panneau de porte extérieur

Porte de couleur

Utiliser seulement un chiffon doux légèrement humide avec de l'eau savonneuse.

Porte en acier inoxydable

Utiliser un chiffon doux avec un nettoyant non abrasif (préférentiellement en vaporisateur liquide) conçu pour l'acier inoxydable. Pour de meilleurs résultats, appliquer le nettoyant à acier inoxydable sur le chiffon, puis essuyer la surface.

Nettoyer le joint de porte

Nettoyer régulièrement le joint de porte avec un chiffon humide pour enlever les particules d'aliments et autres débris.

Aide

Il arrive parfois que les lave-vaisselle présentent des problèmes ne relevant pas d'un mauvais fonctionnement de l'appareil. L'information suivante peut aider à résoudre un problème sans avoir à faire un appel de service.

Vaisselle non sèche

Le distributeur d'agent de rinçage est vide. Le vérifier et le remplir au besoin. Le séchage peut être accéléré et amélioré en ouvrant la porte du lave-vaisselle légèrement et en l'appuyant sur le panier supérieur.

Voyant(s) ne s'allumant pas

Un fusible peut être grillé ou un coupe-circuit déclenché ; vérifier et remplacer le fusible ou réenclencher le coupe-circuit, au besoin.

Lave-vaisselle ne se mettant pas en marche

La porte peut ne pas être fermée adéquatement, s'assurer qu'elle est bien enclenchée.

Lave-vaisselle fonctionnant longtemps

Si le lave-vaisselle a complété un cycle, mais la durée semble exceptionnellement longue, cela peut être causé par de l'eau froide qui entre. Avant de mettre l'appareil en circuit, ouvrir le robinet d'eau chaude à l'évier, faire couler l'eau jusqu'à ce qu'elle soit chaude, fermer, puis mettre l'appareil en circuit.

Cycle n'avancant pas à rince

REMARQUE : le guide d'installation fourni avec l'appareil peut aider avec les instructions suivantes. La canalisation d'alimentation en eau peut être fermée. Vérifier la soupape d'alimentation en eau et l'ouvrir si elle est fermée.

Taches blanches sur la vaisselle

Il faut plus d'agent de rinçage. Voir la rubrique Ajout de détergent et d'agent de rinçage pour plus de détails pour augmenter la quantité d'agent de rinçage distribué.

Eau non pompée du lave-vaisselle

S'assurer que le tuyau de drainage n'est pas pincé, obstrué ou mal installé. S'assurer qu'une portion du tuyau de drainage est à au moins 20 po au-dessus du plancher du lave-vaisselle (voir le guide d'installation). Les filtres peuvent être obstrués ; s'assurer que cela ne soit pas le cas (voir la rubrique entretien). Le drain de l'évier de cuisine peut être obstrué ; il faudra les services d'un plombier plutôt que d'un technicien. Si un intervalle d'air est installé à l'évier, il peut être obstrué.

Couvercle du distributeur de détergent ne fermant pas

Le couvercle du distributeur peut ne pas être fermé adéquatement ou un cycle n'est pas terminé et devrait être annulé. Voir la rubrique Ajout de détergent et d'agent de rinçage pour plus de détails sur la façon de fermer le couvercle. Voir la rubrique Fonctionnement pour la façon d'annuler un cycle.

Rauyres sur les verres

Trop d'agent de rinçage. Voir Ajout de détergent et d'agent de rinçage pour plus de détails sur la façon de diminuer la quantité d'agent de rinçage distribué.

Bruit de ballonnement

Les ustensiles sont mal placés.

Mousse dans le lave-vaisselle

L'on a peut-être utilisé le mauvais détergent. Utiliser seulement du détergent conçu pour lave-vaisselle automatique.

Résultats de lavage insatisfaisants

- Quantité de détergent incorrecte.
- Ustensiles mal placés ou panier surchargé.
- Rotation du bras gicleur obstrué par des ustensiles.
- Embouts de bras gicleurs nécessitant un nettoyage.
- Filtres mal placés.
- Mauvais cycle choisi.

Information sur les cycles de lavage

REMARQUE : pour économiser de l'énergie, ce lave-vaisselle est doté d'un «contrôle intelligent» qui règle automatiquement le cycle en fonction de la charge sale et de la température d'eau entrante. Le contrôle intelligent prend les décisions pour régler la durée du cycle et l'utilisation d'eau à différent moment et change soudainement à mi-cycle. Les durée de cycles indiquées dans le guide d'utilisation et d'entretien sont en fonction de charges normales et d'une eau entrante à 120 °F. Elles varient selon les conditions réelles.

		Hygiéniques Casseroles	Hygiénique Lavage normal	Hygiénique Délicat/ économique	Lavage rapide
	Durée cycle avec puissance plus	77	70	63	30
	Durée cycle (minutes)	125	115	80	30
Consommation en eau en gallons	Minimum	6.8	3.6	3.1	3.2
	Maximum	7.2	6.8	4.2	3.2
Consommation en eau en litres	Minimum	18.0	13.6	11.5	12.3
	Maximum	27.4	25.6	15.7	12.3
<u>Temp. lavage °F</u>		<u>130°-150°</u>	<u>135°</u>	<u>122°</u>	<u>113°</u>
<u>Temp. rinçage °F</u>		<u>156°</u>	<u>156°</u>	<u>156°</u>	<u>122°</u>

Remarque : s'il manque de l'agent de rinçage, la fonction séchage amélioré prolonge automatiquement la durée de cycle d'environ 10 minutes.

Remarque : si la chaleur de séchage additionnelle est choisie, le cycle est prolongé d'environ 20 minutes.

HYGIÉNIQUE

Un cycle doté du symbole sanitaire a été testé pour répondre aux exigences strictes de durée de lavage et de température d'eau pour assurer une vaisselle et des ustensiles sanitaires. Tous les cycles qui répondent aux exigences sanitaires chauffent l'eau à un minimum de 156 °F.

Les cycles qui répondent aux exigences portent la mention sanitaire dans le tableau ci-dessus. Lorsque ces cycles sont complétés, le voyant hygiénique sur le panneau de contrôle s'allume si toutes les exigences sont remplies.

REMARQUE : si l'alimentation en eau de la résidence est trop chaude, la durée de séchage peut être réduite et le voyant ou symbole hygiénique peut ne pas s'allumer. Le guide d'installation du lave-vaisselle donne l'information sur les températures recommandées pour l'alimentation en eau de la résidence.

ÉNONCÉ DE GARANTIE LIMITÉE POUR PRODUITS - GAGGENAU

Couverture et application de la garantie : la garantie limitée fournie par BSH Home Appliances (« Gaggenau ») dans cet énoncé de garantie limitée s'applique seulement aux lave-vaisselle Gaggenau (« produit ») vendus au client, le premier acheteur utilisateur, en autant que le produit ait été acheté : (1) pour une utilisation domestique (non commerciale) normale et que dans les faits, a été utilisé seulement à des fins domestiques normales ; (2) nouveau au détail (non comme modèle en montre, « tel quel » ou modèle retourné) et non pour la revente ou utilisation commerciale ; et (3) aux États-Unis ou au Canada et est, en tout temps, demeuré dans le pays de l'achat d'origine. Les garanties indiquées ci-après s'appliquent seulement au premier acheteur du produit et ne sont pas transférables.

- S'assurer de retourner la carte d'enregistrement ; quoique non nécessaire pour la couverture de la garantie, cela est la meilleure façon pour Gaggenau d'aviser le client en cas d'avis concernant la sécurité ou pour rappel de produit.

Durée de la garantie : Gaggenau garantit que le produit ne présente aucun défaut de matériaux et de fabrication pendant une période de sept cent trente (730) jours (c.-à-d. 1 an) à compter de la date d'achat. La durée commence à compter de la date d'achat et ne sera pas retardée, restreinte, prolongée ni suspendue pour quelle que raison que ce soit. Les frais de main-d'oeuvre et d'expédition sont compris dans la couverture de base.

Réparation/remplacement comme solution exclusive : pendant cette période de garantie, Gaggenau ou un de ces centres de service autorisés réparera le produit sans frais au client (sujet à certaines limitations énoncées ci-après) si le produit présente un défaut de matériaux ou de fabrication. Si des tentatives raisonnables de réparer le produit sont vaines, alors Gaggenau remplacera le produit (des modèles mis à niveau peuvent être disponibles au client, à la seule discrétion de Gaggenau, pour des frais additionnels). Tout composant et pièce enlevé devient la propriété de Gaggenau, à sa seule option. Toute pièce remplacée et/ou réparée doit assumer l'identité de la pièce d'origine à des fins de cette garantie et cette garantie ne sera pas prolongée en regard à ces pièces. La seule responsabilité de Gaggenau est de réparer seulement le produit présentant un défaut de fabrication, par un centre de service autorisé Gaggenau aux heures d'affaires normales. Pour des questions de sécurité et des soucis de dommages à la propriété, Gaggenau recommande fortement de ne pas tenter de réparer soi-même le produit, ni utiliser les services d'un centre de service non autorisé ; Gaggenau ne sera aucunement tenu responsable pour les réparations effectuées par un centre de service non autorisé. Si le client décide qu'une personne autre qu'un centre de service autorisé effectue la réparation du produit, CETTE GARANTIE DEVIENT AUTOMATIQUEMENT NULLE ET NON AVENUE. Les centres de service autorisés sont des personnes ou des compagnies qui ont été spécialement formées pour les produits Gaggenau et qui possèdent, à la discrétion de Gaggenau, une meilleure réputation pour le service à la clientèle et une habileté technique (il est à noter qu'ils sont des parties indépendantes et ne sont pas des agents, partenaires, affiliés ou représentants de Gaggenau. Nonobstant ce qui suit, Gaggenau n'aura aucune responsabilité ou ne sera tenu responsable d'un produit s'il est situé dans une région éloignée (plus de 100 milles (160,9 km) d'un centre de service autorisé) ou s'il est raisonnablement inaccessible, dans un endroit, environnement ou zone dangereux, menaçant ou hasardeux ; dans un tel cas, à la demande du client, Gaggenau pourrait payer pour la main-d'oeuvre et les pièces et expédier les pièces à un centre de service autorisé environnant, mais le client serait entièrement responsable pour tout déplacement ou autres frais spéciaux requis par le centre de service si ce dernier convient d'effectuer un appel de service.

Produit hors garantie : Gaggenau n'est pas tenu, par loi ou autre, d'offrir au client toute concession, incluant réparations, prorata ou remplacement de produit une fois la garantie expirée.

Exclusions de la garantie : la couverture de garantie décrite dans la présente exclut tout défaut ou dommage qui n'est pas directement une faute de Gaggenau, incluant sans limitation, un ou plusieurs de ce qui suit : (1) utilisation du produit d'une façon autre que normale,

habituelle et pour l'usage auquel il est destiné (incluant sans limitation, toute forme d'utilisation commerciale, utilisation ou rangement d'un produit pour l'intérieur à l'extérieur, utilisation du produit avec des avions ou bateaux quels qu'ils soient) ; (2) mauvaise conduite de toute partie, négligence, mauvaise utilisation, abus, accidents, fonctionnement inadéquat, manquement à l'entretien, installation inadéquate ou négligée, manipulation, manquement à observer les instructions, manipulation sans précaution, service non autorisé (incluant « réparation » soi-même ou exploration du fonctionnement interne de l'appareil ; (3) réglage, altération ou modification de toute sorte ; (4) manquement à se conformer à tous les codes électriques, de plomberie et/ou de construction de la province/état, locaux, municipaux ou autres, règlements ou lois, incluant le manquement à installer le produit conformément aux codes et règlement d'incendie et de construction ; (5) bris et usure ordinaires, déversements d'aliments, liquides, accumulation de graisse, ou autres substances accumulées sur, dans ou autour du produit ; (6) et tout facteur ou force environnemental, élémentaire et/ou externe, incluant sans limitation, pluie, vent, sable, inondation, incendie, glissement de terrain, gel, humidité excessive ou exposition prolongée à l'humidité, foudre, surtension, bris de structure environnante de l'appareil, et actes de Dieu. En aucun cas, Gaggenau ne sera tenu responsable des dommages survenus à la propriété environnante, incluant armoires, planchers, plafonds et autres structures ou objets autour du produit. Également exclus de la garantie sont les égratignures, éraflures, encoches mineures et dommages esthétiques sur les surfaces externes et les pièces exposées ; les produits dont les numéros de série ont été modifiés, effacés ou enlevés ; visites de service pour montrer au client comment utiliser le produit ou les visites lorsque le produit ne présente aucun problème, correction de problèmes d'installation (le client est responsable de toute structure et réglage du produit, incluant électricité, plomberie ou autres services utilitaires, pour un plancher/fondation approprié et pour toute modification incluant sans limitation armoires, murs, planchers, tablettes, etc.) ; et remise en fonction des coupe-circuits ou fusible. **SELON CE QUI EST PERMIS PAR LA LOI, CETTE GARANTIE ÉTABLIT DES SOLUTIONS EXCLUSIVES EN REGARD DU PRODUIT, PAR RÉCLAMATION PAR CONTRAT OU TORT (INCLUANT RESPONSABILITÉ STRICTE OU NÉGLIGENCE) OU AUTREMENT. CETTE GARANTIE EST EN LIEU DE TOUTE AUTRE GARANTIE, EXPRESSE OU IMPLICITE. TOUTE GARANTIE IMPLICITE PAR LOI, SOIT POUR COMMERCIALISATION OU À DES FINS PARTICULIÈRES, OU AUTRE, SERA EN VIGUEUR SEULEMENT POUR LA PÉRIODE PENDANT LAQUELLE CETTE GARANTIE LIMITÉE EXPRESSE EST EN VIGUEUR. EN AUCUN CAS, LE FABRICANT NE SERA TENU RESPONSABLE DES DOMMAGES ACCESSOIRES, SPÉCIAUX, INTÉRÊTS, INDIRECTS, « PERTE D'AFFAIRES » ET/OU PUNITIFS, PERTES OU DÉPENSES, INCLUANT SANS LIMITATION, CONGÉ DE TRAVAIL, REPAS À L'HÔTEL ET/OU AU RESTAURANT, DÉPENSES POUR RÉNOVATIONS EN EXCÈS DES DOMMAGES DIRECTS QUI SONT DÉFINITIVEMENT CAUSÉS, EXCLUSIVEMENT, PAR GAGGENAU OU AUTREMENT. CERTAINS ÉTATS NE PERMETTENT PAS LA LIMITATION DE LA DURÉE D'UNE GARANTIE IMPLICITE, PAR CONSÉQUENT, LES LIMITATIONS SUSMENTIONNÉES PEUVENT NE PAS S'APPLIQUER. CETTE GARANTIE DONNE DES DROITS LÉGAUX SPÉCIFIQUES ET LE CLIENT PEUT EN AVOIR D'AUTRES QUI VARIENT D'UN ÉTAT/ PROVINCE À L'AUTRE.** Aucune tentative d'altérer, modifier ou amender cette garantie ne sera effective sans une autorisation écrite par un responsable de BSH.

Pour obtenir un service sous garantie : pour obtenir un service sous garantie, communiquer avec le centre de service Gaggenau autorisé le plus près

Gaggenau
780Dedham Street, Canton, MA 02021
800-828-9165

Service à la clientèle

Ce lave-vaisselle Gaggenau requiert aucun entretien spécial sauf celui décrit dans la rubrique Entretien. Si un problème survient avec l'appareil, avant d'effectuer un appel de service, voir la rubrique Aide. Si un service est nécessaire, communiquer avec le marchand ou l'installateur ou un centre de service autorisé. Ne pas tenter d'effectuer soi-même la réparation. Toute réparation effectuée par une personne non autorisée peut annuler la garantie.

⚠ ATTENTION

Le retrait du couvercle ou du lave-vaisselle de l'armoire peut exposer les connexions d'eau chaude, électriques ou des bords et points coupants.

Si l'on a un problème avec le lave-vaisselle Gaggenau et que l'on n'est pas satisfait du service obtenu, prendre une des mesures suivantes (dans l'ordre indiqué) jusqu'à ce que le problème soit corrigé :

1. Communiquer avec l'installateur ou le centre de service Gaggenau autorisé dans la région.
2. Envoyer un courriel depuis la section service à la clientèle sur notre site : www.gaggenau-usa.com.
3. Écrire à l'adresse indiquée ci-dessous :
Gaggenau
780 Dedham Street
Canton, MA 02021

4. Téléphoner au 1.800.828.9165.

Inclure (si par écrit) ou avoir sous la main (si par téléphone) l'information suivante :

- Numéro de modèle
- Numéro de série
- Date d'achat d'origine
- Date du début du problème
- Explication du problème

Les numéros de modèle et de série sont indiqués sur l'étiquette située sur le haut de la porte intérieure du lave-vaisselle comme indiqué à la figure 32.

De plus, si par écrit, indiquer un numéro de téléphone de jour.

Faire une photocopie de la facture et la conserver avec ce guide. Le client doit avoir une preuve d'achat afin d'obtenir un service sous garantie.

Figure 32

Plaque signalétique



Plaque signalétique

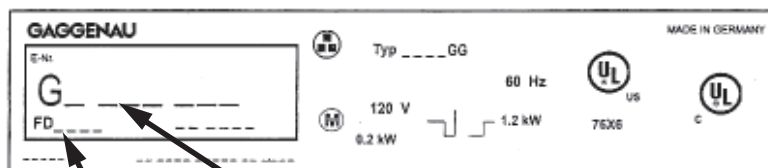

Numéro de série Numéro de modèle

¡Felicidades y Gracias por parte de Gaggenau!

Gracias por haber escogido una lavavajillas Gaggenau. Usted se ha unido a muchos clientes quienes exigen un rendimiento silencioso y excepcional de su lavavajillas.

Este manual ha sido escrito tomando en cuenta su seguridad y comodidad, y la información incluida es muy importante. Le aconsejamos que lea este manual antes de utilizar su lavavajillas por primera vez.

Para aprender más acerca de su lavavajillas y los accesorios disponibles, así como otros aparatos de alta calidad de Gaggenau, visite nuestra página Web en www.gaggenau-usa.com.

Si usted tiene alguna pregunta o comentario, por favor póngase en contacto con nosotros. Nos puede llamar al 1-800-828-9165, o escribanos a:

Gaggenau
780 Dedham Street
Canton, MA 02021

¡Disfrútela!

*Nota: La lavavajillas Gaggenau a que se refiere este manual ha sido fabricada por BSH Bosch y Siemens Home Appliances, Inc., Alemania, Dillingen.

CONTENIDO

 Instrucciones Importantes de Seguridad	2
Componentes de la lavavajillas	3
Características y opciones de la lavavajillas	4
Materiales	5
Cómo preparar y cargar la vajilla	5-9
Preparar la vajilla	5
Cargar la lavavajillas	5-9
Añadir detergente y agente de enjuague	10-11
Cómo funciona la lavavajillas	12-13
Secar la vajilla	13
Descargar la lavavajillas	13
Cuidado y mantenimiento	14-16
Cómo resolver problemas	17
Información sobre los ciclos de lavado/desinfectado	18
Declaratoria de garantías	19
Servicio al cliente	20

⚠ Instrucciones Importantes de Seguridad

⚠ ADVERTENCIA

El mal uso de la lavavajillas puede causar lesiones serias o la muerte. No use la lavavajillas cubierta por este manual de otra forma o para algún otro propósito que no sea explicado en las siguientes páginas.

⚠ ADVERTENCIA

El empleo de técnicos de servicio no calificados o el uso de refacciones no originales puede dañar el producto severamente y/o causar lesiones. Todas las reparaciones deben ser realizadas por un técnico de servicio calificado utilizando solamente refacciones originales de fábrica.

PRECAUCIÓN

Nunca use productos de limpieza con vapor para limpiar su lavavajillas. El fabricante no será responsable de posibles daños o consecuencias.

⚠ PRECAUCIÓN

¡Nunca use químicos agresivos para limpiar su lavavajillas. Algunos productos de limpieza que contienen cloruro pueden dañar su lavavajillas y constituyen un riesgo para la salud!

- Utilice esta lavavajillas únicamente para realizar la función intencionada que es la de lavar la vajilla y los utensilios de cocina en su hogar.
- Esta lavavajillas viene con un juego de manuales que incluye las **Instrucciones de Instalación** y el **Manual de Uso y Cuidado**. Lea y comprenda todas las instrucciones antes de utilizar la lavavajillas.
- Utilice únicamente detergentes o agentes de enjuague recomendados para uso en lavavajillas y manténgalos fuera del alcance de niños.
- A medida que cargue los artículos para lavar:
 - Acomode los artículos filosos de modo que no dañen el sello de la puerta.
 - Cargue los cuchillos y otros utensilios filosos **CON EL MANGO HACIA ARRIBA** para reducir el riesgo de cortarse.
- No lave artículos de plástico a menos que estén marcados "a prueba de lavavajillas" [*dishwasher safe*]. En cuanto a los productos de plástico que no lleven tal marca, consulte al fabricante para averiguar sus recomendaciones.
- No opere su lavavajillas a menos de que todos los paneles del gabinete estén instalados correctamente.

- No intente alterar, modificar o sobrecontrolar los controles o los interruptores de seguridad.
- No abuse ni se siente o se pare en la puerta o en las rejillas de la lavavajillas.
- Con el fin de reducir el riesgo de lesiones, no permita que niños jueguen adentro o encima de la lavavajillas.
- Cuando los niños llegan a una edad suficiente para operar el aparato, es la responsabilidad legal de los padres o de los tutores legales asegurar que personas calificadas los instruyan sobre prácticas seguras.
- Bajo ciertas condiciones, el gas hidrógeno podría acumularse en un sistema de agua caliente que no se ha usado durante por lo menos dos semanas. El gas hidrógeno es explosivo. Antes de usar una lavavajillas conectada a un sistema de agua caliente que no ha sido operada por dos o más semanas, abra todas las llaves de agua caliente y permita que corra el agua por algunos minutos. De este modo se dispersa el gas hidrógeno que se acumuló. Ya que el gas podría explotar, no fume ni prenda una llama durante este proceso.
- Quite la puerta del compartimento de lavado (la tina) antes de poner la lavavajillas fuera de servicio o cuando la deseche.
- Con tal de evitar daños al piso y la posible propagación de moho, no permita que el agua derramada quede cerca o debajo de su lavavajillas.
- Proteja su lavavajillas de los elementos. Protéjala de la congelación para evitar posibles daños a la válvula de llenado. La garantía no cubre daños causados por la congelación.

⚠ ADVERTENCIA

Cuando se instala incorrectamente la alimentación eléctrica para su lavavajillas descrita en este manual o cuando ésta ha sido conectada mal a tierra, existe el riesgo de sufrir una descarga eléctrica o de un fuego. No use la lavavajillas descrita en este manual, si usted no está seguro que la alimentación eléctrica ha sido instalada correctamente o que la lavavajillas ha sido puesta a tierra correctamente.

INSTRUCCIONES PARA LA PUESTA A TIERRA

Este aparato debe estar puesto a tierra por medio de un sistema permanente con cable metálico o de un dispositivo conductor de puesta a tierra instalado con los conductores de circuito y conectado a la borna de la puesta a tierra del equipo o de la lavavajillas. Consulte las **Instrucciones de Instalación** que acompaña esta lavavajillas para más información sobre los requerimientos eléctricos.

¡GUARDE ESTAS INSTRUCCIONES!

Componentes de la Lavavajillas

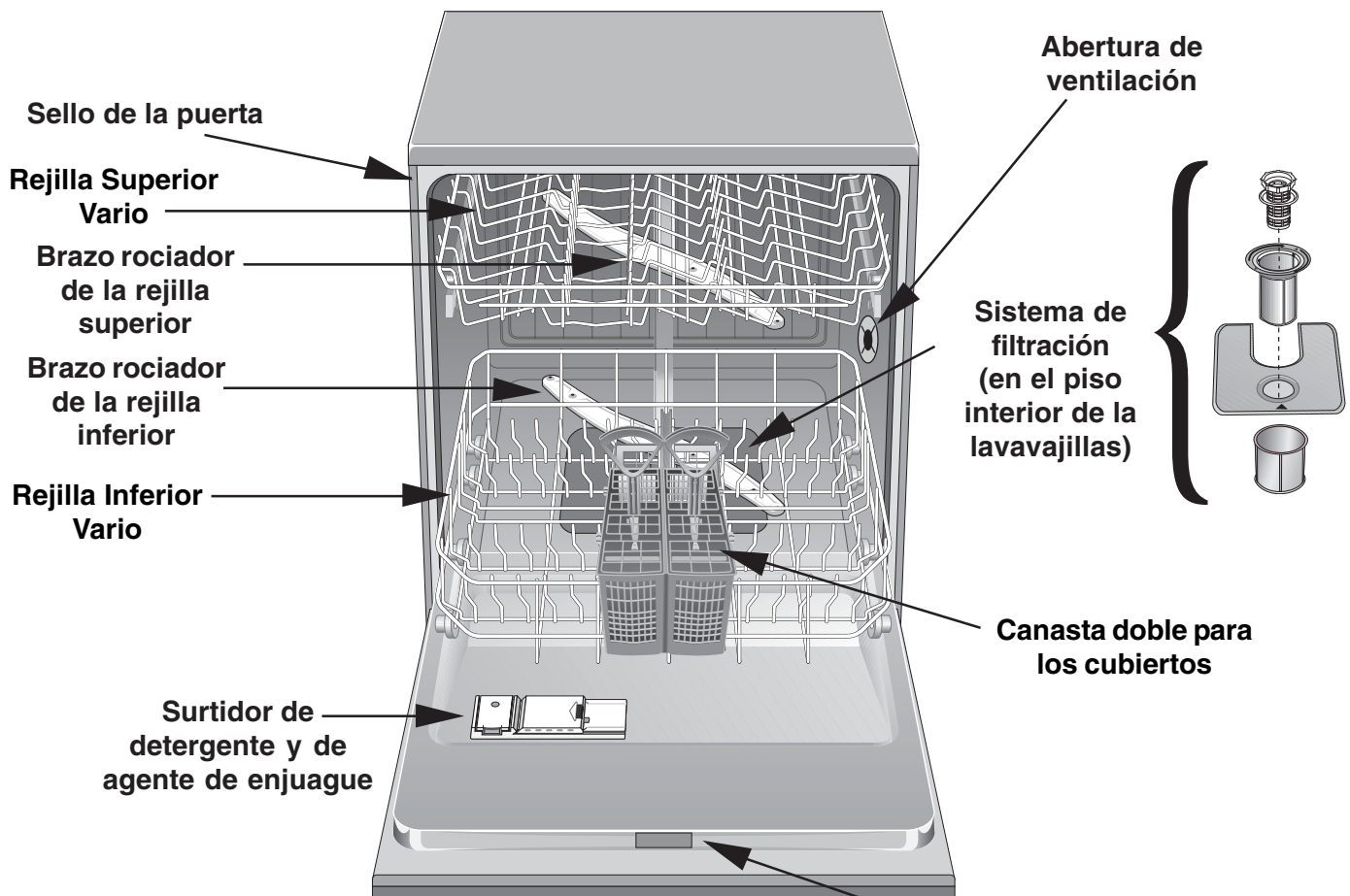

⚠ PRECAUCIÓN

Recomendamos altamente que el consumidor final se familiarice con el procedimiento para cerrar el suministro del agua entrante y con el procedimiento para apagar la alimentación eléctrica. Consulte las **Instrucciones de Instalación** o hable con su instalador para más información.



Placa/Etiqueta con el Número de Modelo/Serie

Características y Opciones de la Lavavajillas

Sistema Avanzado de Reducción de Ruido:

Un sistema motorizado con dos bombas, el Motor de Suspensión y el aislamiento triple establecen nuestras lavavajillas como las más silenciosas en Norteamérica.

Secado por Condensación: Un enjuague final de alta temperatura, una tina de acero inoxidable a una temperatura más baja junto con la acción del agua que se escurre en forma de láminas gracias al agente del enjuague resulta un secado higiénico, económico y eficiente en el uso de energía eléctrica.

Visualizador con el tiempo restante: Un visualizador numérico de cuenta regresiva que indica el tiempo que queda para terminar el ciclo de lavado y que también se usa para ejecutar otras opciones.

Brazos rociadores alternos: Reduce el consumo de agua y de energía eléctrica además de llevar al mínimo el ruido a través de distribuir el agua a sólo uno de los dos brazos rociadores alternativamente, sea al superior o al inferior.

Uso de agua excepcionalmente bajo: Tan bajo como 3.2 galones (12.1 litros) en el Ciclo de Lavado Rápido [*Quick Wash cycle*].

Sistema de filtración: Cuatro filtros aseguran la distribución de agua limpia y protegen la bomba principal y la bomba de desagüe contra materiales ajenos.

Calentador de agua de paso: Calienta el agua hasta 161° F (72°C).

Rejillas de nailon: Eliminan cortes y mellas y vienen con una garantía de cinco años.

Indicador para Rellenar el Agente de Enjuague [*Refill Rinse Agent*]: En el visualizador de control aparece el mensaje "Rellenar con Agente de Enjuague" [*Refill Rinse Agent*] cuando se necesita llenar de nuevo el surtidor de agente de enjuague.

Sensor de Agua [*Aqua-Sensor*®]: Revisa la condición del agua y determina la necesidad de llenar con agua fresca por segunda vez.

Cierre de Agua [*Water Shut-Off*]: Un dispositivo de seguridad que interrumpe la circulación del agua de entrada cuando detecta agua en la base de la lavavajillas.

Calor Extra Secante: Aumenta la temperatura del agua de enjuague, con lo que resulta un mejor secado.

Accesorios para las Tazas: Rejillas plegables para acomodar tazas o utensilios de cocina grandes.

Señal de Terminación del Ciclo: Un tono que suena cuando su lavavajillas Bosch ha terminado el lavado y el secado de su vajilla.

Retardar la Puesta en Marcha [*Delay Start*]: Le permite retardar el comienzo del ciclo de lavado por hasta 19 horas.

Canasta para cuchillos extra grandes: Diseñado con el fin de proteger su cuchillería y cristalería fina.

Rejilla superior con ajuste de altura: Baje la rejilla superior para acomodar artículos grandes en la rejilla superior, o levante la rejilla superior para hacer espacio para artículos más grandes en la rejilla inferior.

Púas Plegables: Las púas plegables le facilitan la carga.

Power Boost (Aumento de Potencia): El optimizador del tiempo del ciclo PowerBoost precalienta el agua y reduce el tiempo para terminar el ciclo del lavado.

Power Light (Rayo de luz potente): LED rojo ilumina el piso para indicar que la unidad está en marcha.

Secado Avanzado: Detecta cuando falta el agente de enjuague y automáticamente ajusta el desempeño del secado.

Aditamento para rejilla: Añade estantes plegables adicionales a la rejilla inferior vario.

Rociador para bandeja de hornear: Rociador para artículos extra altos: Le permite quitar la rejilla superior y lavar artículos muy altos.

Materiales de vajillas

NOTA: Antes de usar su lavavajillas por primera vez, revise la información en esta sección. Algunos artículos que usted desea limpiar no están a prueba de la lavavajillas y deben ser lavados a mano; otros requieren de un acomodo especial. Póngase en contacto con el fabricante del artículo si usted tiene dudas acerca de que el uso de la lavavajillas sea apropiado.

Recomendado

Aluminio: El aluminio anodizado de color puede oscurecerse con el tiempo. Los minerales en su agua pueden causar que el aluminio se oscurezca o que se manche. Generalmente se pueden quitar estas manchas usando esponjillas de fibra metálica rellenas de jabón.

Porcelana, Cristal, Cerámica: Algunas piezas pintadas a mano pueden perder el color, oscurecerse o mancharse. Lave estas piezas a mano. Posicione piezas frágiles de vidrio de tal modo que no se puedan voltear y que no tengan contacto con otras piezas durante el ciclo de lavado.

Cristal (Vidrio): El vidrio opalino puede ponerse amarillo.

Capas antiadherentes: Aplique una ligera capa de aceite vegetal a las superficies antiadherentes después del secado.

Plásticos: Asegúrese que la pieza está apta para ser usada en una lavavajillas.

Acero Inoxidable, Plata de Ley, y Plateado: Coloque estas piezas de tal modo que no tengan contacto con piezas de metales diferentes.

No Recomendado

Acrílico: Puede ocurrir el craquelado (grietas pequeñas en el acrílico).

Piezas unidas por adhesivos: Se pueden aflojar los adhesivos que unen materiales como plástico, madera, hueso, acero, cobre, estaño, etc.

Utensilios con mango de hueso: Se pueden separar los mangos.

Hierro: El hierro se oxida. Lave las piezas de hierro a mano y séquelas de inmediato.

Piezas no diseñadas para la lavavajillas: Su lavavajillas está diseñada para limpiar SÓLO trastes y artículos de cocina caseros.

Pewter, Latón, Bronce: El pewter se manchará. Lave las piezas de pewter a mano y séquelas de inmediato.

Estaño: El estaño se oxidará. Lave las piezas de hierro a mano y séquelas de inmediato.

Madera: Los tazones de madera, utensilios de madera y piezas con mango de madera pueden agrietarse, doblarse y perder su acabado.

Cómo preparar y cargar la vajilla

Preparar la vajilla

No haga ningún lavado preliminar de los artículos con suciedad pegada ligeramente.

Elimine las partículas grandes de alimentos, los huesos, semillas, palillos para los dientes y la grasa excesiva.

Tal vez deba remojar y frotar a mano los artículos con desechos pegados, quemados o endurecidos.

Cargar la vajilla

PRECAUCIÓN

Para no dañar la lavavajillas, evite introducir objetos o materiales tal como productos de papel, bolsas de plástico, material de embalaje o cualquier otra cosa que no sea vajilla o utensilio de cocina normales. No cargue ningún artículo en su lavavajillas que no sea vajilla o utensilio de cocina a prueba de lavavajillas.

Revise la sección Materiales de este manual para asegurarse de que algún artículo en particular se preste a limpiarse en lavavajillas.

Cargue únicamente artículos a prueba de lavavajillas [*dishwasher-safe*] en su lavavajillas.

Coloque los artículos en las rejillas de la lavavajillas de modo que el lado interior de las ollas, sartenes y tazas apunten hacia los brazos rociadores. Procure evitar los puntos de contacto entre los artículos.

Separe los artículos hechos de metales diferentes.

NOTA: Asegúrese que los artículos no se pasen a través del fondo de las rejillas para no bloquear los brazos rociadores.

Preparar y Cargar la Vajilla (continuación)

Cargar la rejilla superior Vario

La Figura 1 muestra una carga mixta típica para la rejilla superior.

Figura 1

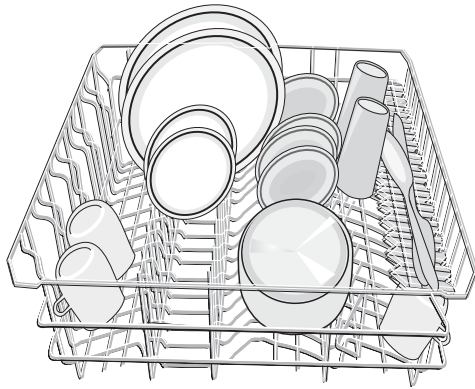

Cuando la rejilla superior está cargada, empújela hacia adentro de la lavavajillas.

NOTA: Cuando vuelva a meter la rejilla superior hacia adentro de la lavavajillas, empújela hasta que se detenga contra la pared trasera de la tina, de modo que el brazo rociador de la rejilla superior podrá conectarse al sistema de alimentación de agua.

Accesorios para la rejilla superior Vario Púas Ajustables

Las púas plegables se doblan hacia abajo para facilitar la carga en ciertas ocasiones.

Agarre la varilla de la púa

Figura 2

como se muestra en la Figura 2 y doble las púas hacia abajo.



Rejilla superior con altura ajustable

Se puede bajar la rejilla superior para acomodar artículos grandes en la misma rejilla o se puede elevar la rejilla superior para hacer espacio para artículos grandes en la rejilla inferior.

Para bajar la rejilla superior:

1. Jale la rejilla superior hacia afuera de la lavavajillas hasta que se detenga.



Figura 3

2. Presione las palancas de **Ajuste de altura de la rejilla superior**

hacia adentro como se muestra en la Figura 3 y permita que se caiga la rejilla.

Para elevar la rejilla superior:

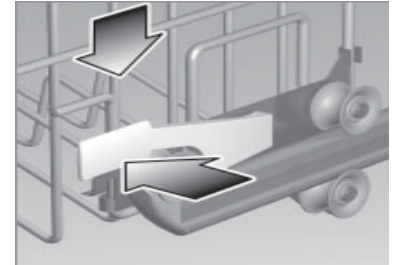
1. Jale la rejilla superior hacia afuera de la lavavajillas hasta que se detenga.



Figura 4

2. Agarre la rejilla por su orilla superior arriba de las palancas de **Ajuste de altura de la rejilla superior**

y júlela hacia arriba

como se muestra en la Figura 4 hasta que las palancas de **Ajuste de altura de la rejilla superior** se traben en su sitio (no se necesita oprimir las palancas de **Ajuste de altura de la rejilla superior** para poder elevar la rejilla).

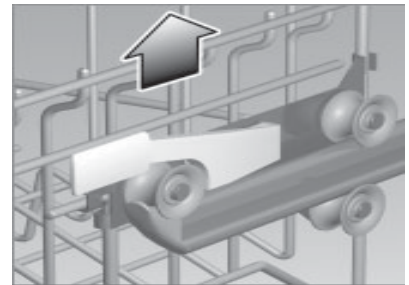
NOTA: Antes de volver a meter la rejilla superior en la lavavajillas, asegúrese que la altura de la rejilla sea la misma en ambos lados. De otro modo no cerrará la puerta de la lavavajillas y no se conectará el brazo rociador de la rejilla superior al circuito de agua.

3. Empuje la rejilla superior de vuelta hacia adentro de la lavavajillas.

Preparar y Cargar la Vajilla (continuación)

Accesorios para Tazas

Los estantes pueden acomodar también utensilios grandes para cocinar.

Agarre los Accesorios para las Tazas como se muestra en la Figura 5, y dóblelos hacia abajo.

Acomode las tazas de modo invertido en los Accesorios para las Tazas.

Figura 5



Canasta para cuchillos extra grandes

La **Canasta para cuchillos extra grandes** es un estante extra para otros utensilios grandes. Se debe montar sobre un borde de la rejilla superior.

Coloque los cuchillos con el lado filoso, hacia abajo, vea la Figura 6.

Figura 6

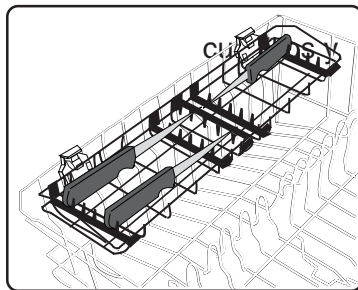

Cargar la canasta inferior Varío

Coloque artículos grandes en la rejilla inferior. Voltee las ollas y sartenes. La Figura 7 muestra una carga mixta típica para la canasta inferior.



Figura 7

Accesorios para la rejilla inferior Púas Plegables

Las púas plegables se doblan hacia abajo para facilitar la carga en ciertas ocasiones.

Agarre las púas como se muestra en la Figura 8 y doble las púas hacia abajo.

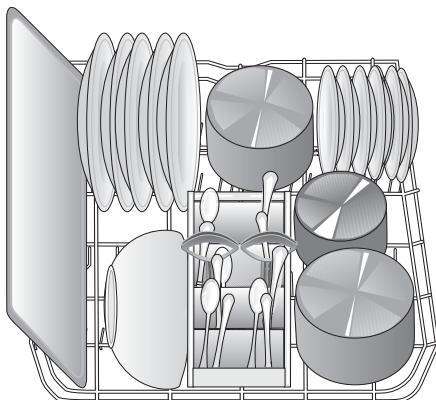
Figura 8

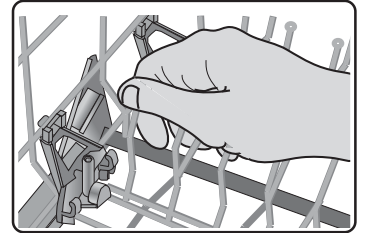

Aditamento para la rejilla

El aditamento para la rejilla incluye dos estantes adicionales para tazas donde puede colocar tazas y utensilios grandes de cocina. El aditamento es montado sobre el borde trasero de la rejilla inferior.

Para montarlo:

Deslice el aditamento para la rejilla hacia adentro, Figura 10, manteniendo las púas más largas en el lado interior del alambre de la rejilla superior (a) y en el lado exterior del alambre de la rejilla inferior (b), vea Figura 9. Las púas cortas entran a presión, vea Figura 11.

Figura 10



Figura 9



Vista desde la esquina trasera de la rejilla empotrada

Uso del aditamento para la rejilla

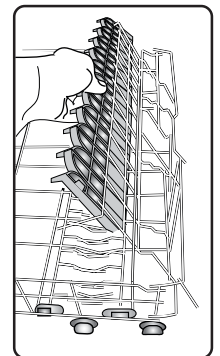
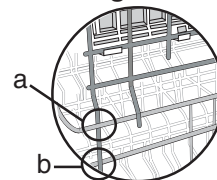
Para utilizar el aditamento de la rejilla, doble los estantes para tazas hacia abajo y coloque los artículos que desea lavar, vea la Figura 11.

Figura 11

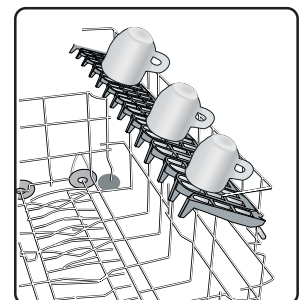

Preparar y Cargar la Vajilla (continuación)

Cargar Artículos Extra Altos

Cuando un artículo está muy alto para quedar en la rejilla inferior aún con la rejilla superior en la posición elevada, saque la rejilla superior vacía, jalándola hacia afuera de la lavavajillas hasta que se detenga.

Jale hacia arriba y hacia afuera la orilla delantera de la rejilla hasta que los rodillos queden completamente libres de los rieles guías. Guarde la rejilla a un lado.

Figura 12

Empuje los rieles guías de nuevo hacia adentro de la lavavajillas.

Encaje el Rociador para bandeja de hornear [Baking Tray Spray Head] en la salida de agua para la rejilla

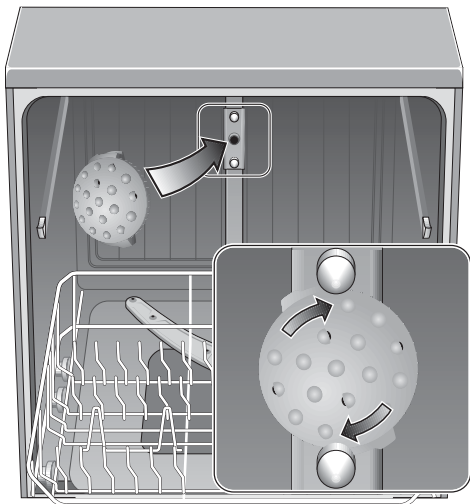

superior y dele vuelta al rociador en sentido del reloj hasta asentarlos en su posición como se muestra en la Figura 12.

NOTA: Mantenga libre el paso a la abertura de ventilación que se encuentra en la pared derecha de la tina, acomodando los artículos altos, como las tablas de plástico para cortar alimentos y las bandejas para hornear galletas, en el lado izquierdo, el fondo o en el centro de la rejilla inferior.

Acomode los artículos extra altos en la rejilla inferior como se muestra en la Figura 13.

No tape la abertura de ventilación.



Figura 13

PRECAUCIÓN

Para no dañar la lavavajillas, no trate de reinstalar la rejilla superior antes de quitar el rociador para bandeja de hornear. No trate de reinstalar la rejilla superior mientras el rociador esté todavía instalado.

Para quitar el rociador y regresar la lavavajillas a su condición normal:

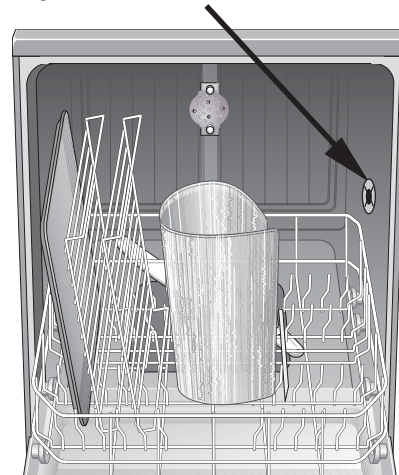
1. Dele vuelta al rociador en el sentido contrario del reloj y quítelo.
2. Saque la rejilla superior.
3. Incline la orilla delantera de la rejilla hacia arriba y acomode los rodillos en los rieles guías.
4. Siga empujando la rejilla hacia adentro hasta que todos los rodillos se acomoden en los rieles.
5. Empuje la rejilla superior hacia adentro de la lavavajillas.

Preparar y Cargar la Vajilla (continuación)

Cargar la Canasta Doble para los Cubiertos

! PRECAUCIÓN

Los cuchillos y otros utensilios filosos pueden causar lesiones graves. Cargue los cuchillos y otros utensilios con puntas y bordes filosos con el mango hacia abajo. No permita que los niños toquen o jueguen con los cuchillos y otros utensilios filosos.

Mantenga los cuchillos y otros utensilios filosos fuera del alcance de los niños.

NOTA: Las tapaderas de las canastas para los cubiertos se pueden doblar hacia arriba para poder acomodar artículos grandes o los de forma irregular.

Con las tapaderas dobladas hacia abajo, cargue la canasta para los cubiertos según el modelo indicado en la Figura 14. Acomode los cuchillos con el mango hacia arriba pero los tenedores y cucharas con el mango hacia abajo.

En caso de que tenga que cargar artículos grandes o algunos de forma irregular en la canasta para los cubiertos con la tapadera hacia arriba, acomódelos de modo que no se aniden. Acomode los cuchillos y otros utensilios filosos con el mango hacia arriba.

Figura 14

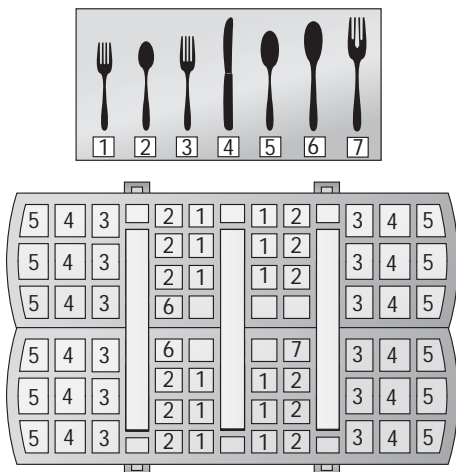

La Canasta Doble para Cubiertos

Esta canasta está diseñada para ofrecer una máxima versatilidad. La canasta se parte por lo largo lo que resulta en dos mitades que se pueden colocar en una variedad de posiciones en la rejilla inferior y así facilitar la carga.

Para separar la canasta doble de cubiertos:

1. Agarre la canasta y deslice las dos mitades en direcciones opuestas como se muestra en la Figura 15A.
2. Separe las dos mitades como se muestra en la Figura 15B.

Figura 15

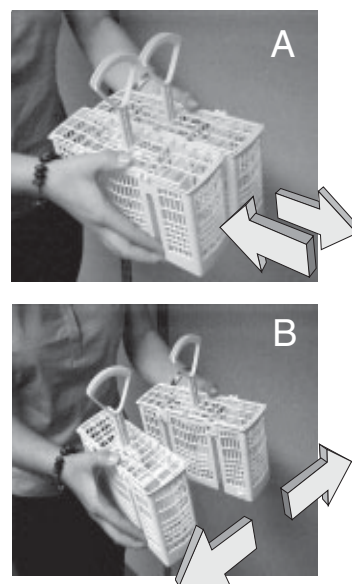

La Figura 16 muestra algunas sugerencias de cómo colocar las dos mitades en la rejilla inferior.

Figura 16

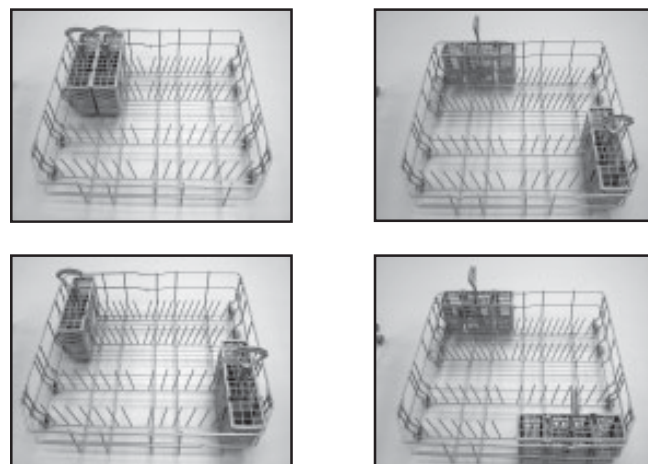

Añadir Detergente y Agente de Enjuague

Detergente

PRECAUCIÓN

Para no dañar la lavavajillas, evite el uso de productos para lavar la vajilla a mano en su lavavajillas.

Use únicamente detergentes diseñados específicamente para lavavajillas. Para lograr mejores resultados, use detergente fresco en polvo para uso en lavavajillas.

Esta lavavajillas usa menos agua, de modo que debe usar menos detergente. Con agua suave, 1 cucharada (15ml) de detergente va a limpiar la mayoría de las cargas. La copa para detergente en el surtidor tiene rayas que miden la cantidad de detergente cada 1 cucharada (15ml) y 1.75 cucharadas (25ml). 3 cucharadas (45ml) de detergente llena la copa totalmente.

PRECAUCIÓN

Para no dañar la lavavajillas, no use demasiado detergente en agua muy blanda. El uso de demasiado detergente en agua blanda puede rayar la cristalería.

NOTA: Si usted no sabe si el agua en su casa es blanda o dura, use 15 ml de detergente. Aumente la cantidad de detergente, si es necesario, hasta la cantidad mínima que se necesita para realizar la limpieza de su vajilla y los utensilios de cocina.

Guíese por las rayas de medición en la copa para detergente en el surtidor para medir la cantidad adecuada de detergente recomendada en la Tabla 1.

Tabla 1 - Cantidad de Detergente Recomendada

Ciclo de Lavado	Unidad	Tipo de Agua		
		Dura	Mediana	Suave
Ollas y sartenes	ml	45	45	25-45
	Cuch.	3	3	1.75 a 3
Lavado Normal	ml	25-45	25	15-25
	Cuch.	1.75 a 3	1.75	1 a 1.75
Delicado/Econó	ml	25	15-25	15
	Cuch.	1.75	1 a 1.75	1
Lavado Rápido	ml	25	15-25	15
	Cuch.	1.75	1 a 1.75	1

Agentes de Enjuague

Para lograr un secado adecuado, siempre use un agente de enjuague líquido, aún si su detergente también contenga algún agente de enjuague o aditivo para el secado.

Llenar el Surtidor de Detergente

Llene la copa para el detergente como recomienda la Tabla 1. Cierre la tapa del surtidor de detergente deslizándola en la dirección indicada en la Figura 17A y presionándola firmemente como se indica en la Figura 17B hasta que la tapa cierre a presión.

Figura 17

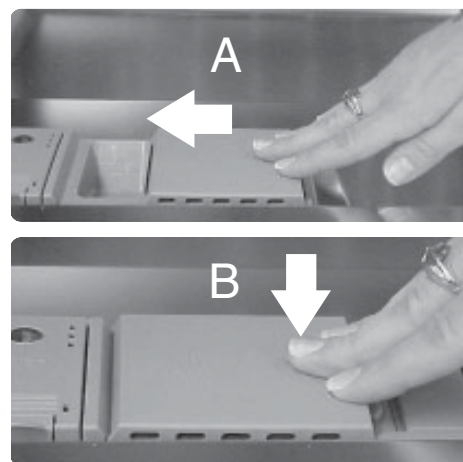

Añadir Detergente y Agente de Enjuague (continuación)

Abrir la Tapa del Surtidor de Detergente

NOTA: Para abrir la tapa del surtidor de detergente, presione la pestaña azul en la dirección indicada en la Figura 18. Si presiona sobre la pestaña, no se abrirá la tapa.

Figure 18

Presione la pestaña azul en la dirección de la flecha como se muestra

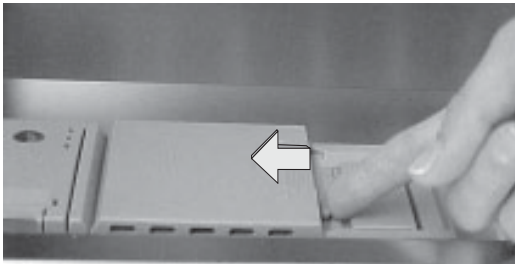

en la Figura 18. La tapa se abre deslizándose hacia la derecha

Llenar el Surtidor del Agente de Enjuague

Abra el surtidor del agente de enjuague presionando sobre la estrella en la tapa con su dedo índice mientras levanta la pestaña con su pulgar como se muestra en la Figura 19.

Figura 19

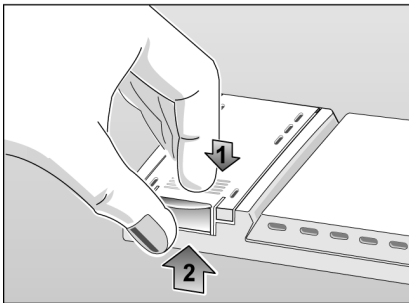

Llene el surtidor con agente de enjuague en forma líquida como se muestra en la Figura 20 hasta que el depósito quede lleno. Limpie cualquier exceso del agente de enjuague que quede como charco cuando el depósito está lleno.

Figura 20

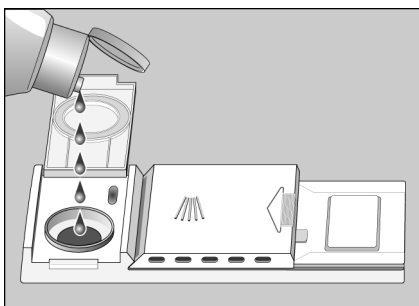

Devuelva la tapa del surtidor de agente de enjuague a su posición cerrada y oprímala hasta que cierre a presión.

Vuelva a llenar el surtidor del agente de enjuague cuando se ilumina el indicador “*” de nivel del depósito arriba de los números en la pantalla de cuenta regresiva.

NOTA: Después de llenar el surtidor del agente de enjuague, se apaga el indicador “*” unos pocos minutos después de cerrar la puerta de la lavavajillas.

Regulador del Surtidor del Agente de Enjuague

Se puede regular la cantidad del agente de enjuague que se aplica para controlar la formación de manchas y rayas. El Regulador del Surtidor del Agente de Enjuague, como se muestra en la Figura 21, deja nuestra fábrica en la posición 4.

Figura 21

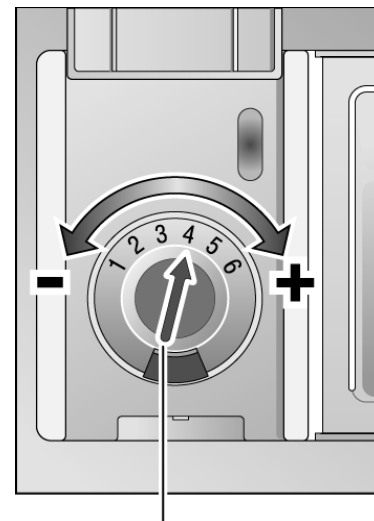

Gire la perilla para ajustar la cantidad del agente de enjuague que se aplica

Para ajustar la cantidad del agente de enjuague que se aplica:

1. Abra la tapa del surtidor del agente de enjuague.
2. Cuando sus vasos salen rayados después del lavado, gire el regulador a un número más bajo.
3. Cuando sus vasos salen manchados después del lavado, gire el regulador a un número más alto.

Cómo funciona la Lavavajillas

Seleccionar el Ciclo de Lavado Correcto

Asegúrese siempre que su vajilla esté a prueba de lavavajillas. Consulte la sección de **Materiales de Vajillas** de este manual para más información.

Ollas y Sartenes

Limpie artículos con residuos endurecidos por el horno o muy pegados. Tal vez será necesario remojar y restregar estos artículos a mano.

Normal

Limpia a fondo cargas grandes con suciedad ordinaria pegada ligeramente.

PRECAUCIÓN

Para no dañar artículos delicados o piezas que son de gran valor, no las lave en su lavavajillas.

Delicado/Económico

Para lavar la vajilla, cristalería o los cubiertos delicados o de gran valor, u otros artículos especiales. Asegúrese siempre que los artículos estén a prueba de lavavajillas. Consulte la sección de **Materiales** en este manual para más información. Puede que el mejor tratamiento sea lavar estos artículos a mano.

Lavado Rápido

Para vajillas ligeramente sucias con restos alimenticios que son fáciles de remover.

Más información sobre los ciclos de la lavavajillas se encuentra en la sección de **Información de los Ciclos de Lavado** en este manual.

Seleccionar Opciones del Ciclo de Lavado

Power Boost (Aumento de Potencia)

Precalienta el agua y reduce el tiempo para terminar el ciclo del lavado.

Delay Start (Retardar la Puesta en Marcha)

Le permite retardar el comienzo del ciclo de lavado por hasta 19 horas.

Poner la Lavavajillas en Marcha

Abra la puerta de la lavavajillas suficientemente para exponer los botones de control.

Pulse el botón "On/Off" (Prender/Apagar).

Pulse el botón que corresponde al ciclo de lavado que usted prefiere.

Cierre la puerta de la lavavajillas.

La lavavajillas se pondrá en marcha automáticamente y seguirá funcionando hasta que termine el ciclo seleccionado.

Ya que la lavavajillas esté funcionando, mantenga la puerta de la lavavajillas cerrada hasta que termine el ciclo de lavado.

Interrumpir un Ciclo

NOTA: En caso de que usted necesite interrumpir un ciclo (tal como para cargar o sacar algún artículo, para añadir detergente, etc.), es preferible que lo haga dentro de los primeros 30 minutos del ciclo.

Abra la puerta de la lavavajillas suficientemente para exponer los botones de control.

Pulse el botón "On/Off" (Prender/Apagar).

⚠ ADVERTENCIA

Usted podría sufrir quemaduras graves si abre la puerta rápidamente durante el ciclo de lavado o el de enjuague. Espere por lo menos 10 segundos o hasta que cese el ruido del agua antes de abrir la puerta completamente.

Espere por lo menos 10 segundos o hasta que cese el ruido del agua antes de abrir la puerta de la lavavajillas.

Para reanudar el ciclo, pulse el botón "On/Off" y cierre la puerta de la lavavajillas.

Cancelar o Cambiar un Ciclo

Para cancelar o cambiar un ciclo, Abra la puerta de la lavavajillas suficientemente para exponer los botones de control y luego mantenga pulsado los dos botones rotulados "Cancelar Drenaje" por tres segundos como se muestra en la Figura 22.

Figura 22

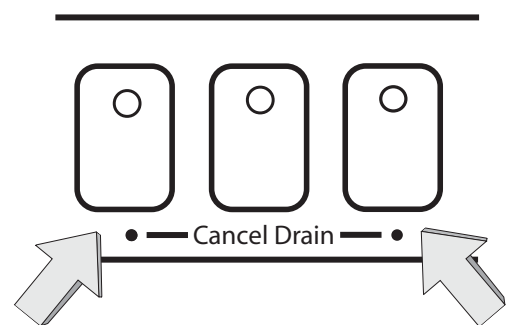

Espere aproximadamente un minuto, luego pulse el botón "On/Off" (Prender/Apagar)

Ahora puede iniciar con un ciclo nuevo.

Cómo funciona la Lavavajillas (continuación)

Secar la Vajilla

Cuando termina el ciclo, la lavavajillas deja de funcionar y empieza un período de secado por condensación. Después de 12 - 15 minutos de secar:

- el visualizador de la cuenta regresiva del ciclo indica “0”.
- la luz indicadora “Desinfectado” (“Sanitized”) puede aparecer. Vea la sección sobre desinfección para más información.

NOTA: Si el suministro de agua en su casa está demasiado caliente, se puede reducir el tiempo de secado de su lavavajilla y es posible que no se ilumine la luz indicadora “Desinfectado” (Sanitized). El manual de instalación de su lavavajillas contiene información sobre la temperatura recomendada para el suministro de agua caliente en su casa.

NOTA: Para acelerar y mejorar el ciclo de secado, abra la puerta de la lavavajillas, jale la rejilla superior unos cuantos centímetros hacia afuera de la lavavajillas y apoye la puerta de la lavavajillas contra la rejilla superior.

Secado Avanzado

Esta opción registra cuando falta agente de enjuague en la lavavajillas y automáticamente incrementa el tiempo de secado.

Calor de Secado Adicional

Con esta opción usted puede subir la temperatura del agua de enjuague y aumentar el tiempo de secado, lo cual mejora el secado.

Mantenga pulsado el botón “Cancelar Drenaje” (Cancel Drain), luego mantenga pulsado el botón On/Off.

Cuando el visualizador LED indica un “0” o un “1”, suelte ambos botones.

Para activar el Calor de Secado Adicional, pulse el botón izquierdo de “Cancelar Drenaje” hasta que el visualizador LED indique un “1”.

Para desactivar el Calor de Secado Adicional, pulse el botón izquierdo de “Cancelar Drenaje” hasta que el visualizador LED indique un “0”.

Pulse el botón On/Off para guardar la configuración.

Luz de “Desinfectado”

Cuando se prende una luz indicadora “Desinfectado” (Sanitized) en el visualizador (vea la Figura 23), esto significa que su vajilla y utensilios de cocina que se acaban de lavar han sido desinfectados.



La Señal del Ciclo Terminado ^{Figura 23}

Esta señal de terminación del ciclo es un tono que suena cuando su lavavajillas ha terminado el lavado y el secado de sus trastes. Usted puede deshabilitar el tono o ajustar el volumen.

Para cambiar el volumen de la señal de terminación del ciclo:

1. Abra la puerta de la lavavajillas suficientemente para exponer los botones de control.
2. Mantenga pulsado el botón derecho de “Cancelar Drenaje” (Cancel Drain), luego mantenga pulsado el botón On/Off.
3. Cuando se ilumina la luz en el botón “Cancelar Drenaje” que usted está pulsando y el tono comienza a escucharse, suelte ambos botones.
4. Pulse el botón derecho de “Cancelar Drenaje” hasta que el tono esté en el volumen deseado o hasta que se apague.
5. Pulse el botón On/Off.
6. Cierre la puerta de la lavavajillas. Ahora usted ajustó la señal de terminación del ciclo y puede lavar sus trastes como normalmente lo hace.

Descargar la Lavavajillas

Descargue primero la rejilla inferior.

Descargue la canasta doble para los cubiertos. Se puede sacar sin esfuerzo para facilitar la descarga.

Descargue la rejilla superior.

Si usted instaló el Rociador para bandeja de hornear [*Baking Tray Spray Head*], restablezca la lavavajillas a su condición normal (consulte las instrucciones de Cómo Cargar Artículos Extra Altos en la sección “Cargar la Lavavajillas” de este manual)).

Cuidado y Mantenimiento

Tareas de Mantenimiento

Ciertas áreas de su lavavajillas requieren de un mantenimiento ocasional. Las tareas de mantenimiento son fáciles de realizar y asegurarán un desempeño continuo superior de su lavavajillas. Estas tareas son:

- Preparar su lavavajillas para el invierno
- Secar derrames y salpicaduras de agua
- Limpiar la tina y la cara interior de la puerta de acero inoxidable
- Revisar/limpiar las boquillas de los brazos rociadores
- Revisar/limpiar el sistema de filtración
- Limpiar el panel exterior de la puerta
- Limpiar el sello de la puerta

Preparar su Lavavajillas para el Invierno

En caso de que su lavavajillas quedara sin usarse durante un período largo en un lugar expuesto a temperaturas glaciales (por ejemplo en su casa de campo o en su hogar durante un viaje), usted debería solicitar ayuda de un centro de servicio autorizado para preparar su lavavajillas para el invierno.

PRECAUCIÓN

Para evitar daños a la lavavajillas, no permita que permanezca agua en los sistemas de alimentación o drenaje de la lavavajillas durante períodos largos de temperaturas congelantes. Las temperaturas glaciales pueden dañar su lavavajillas.

Secar derrames y salpicaduras de agua

Ocasionalmente, agua se derrama o se salpica de su lavavajillas, particularmente cuando se abre la puerta y se interrumpe un ciclo de operación. Para evitar daños al piso y la posible propagación de moho, no permita que el agua derramada permanezca cerca o debajo de su lavavajillas.

Revisar/limpiar la tina y la cara interior de la puerta de acero inoxidable

Limpiar las orillas del panel interior habitualmente para eliminar desechos que se acumulan durante el proceso de cargar la vajilla.

Cuando se forman manchas en la tina o en el panel interior de la puerta, llene el depósito del agente de enjuague.

Revisar/limpiar las boquillas de los brazos rociadores

De vez en cuando examine los brazos rociadores para verificar que las boquillas rociadoras (orificios) no estén tapadas. Usted debe sacar los brazos rociadores para poder revisar que no estén obstruidos.

Para sacar el brazo rociador superior:

1. Saque la rejilla superior vacía de la lavavajillas.

Figura 24



2. Invierta la rejilla. El brazo rociador superior está sujetado con una contratuerca como se muestra en la Figura 24A. Gire la tuerca 1/8



- dé la vuelta en sentido contrario del reloj y quítela, como se muestra en la Figura 24B, para soltar el brazo rociador.

3. Desprenda el brazo rociador como se muestra en la Figura 25.

Figura 25



4. Revise que las boquillas rociadoras no estén obstruidas.

5. Si se necesita destapar las boquillas, límpielas bajo un chorro de agua.

Cuidado y Mantenimiento (continuación)

Para reinstalar el brazo rociador superior:

1. Regrese el brazo rociador superior a su posición instalada.
2. Regrese la contratuerca a su posición instalada y gírela 1/8 de vuelta en sentido del reloj.
3. Regrese la rejilla superior e insértela en los rieles guías de los rodillos.

Para sacar el brazo rociador inferior:

1. Saque de la tina de la lavavajillas la rejilla inferior vacía.
2. Agarre y jale hacia arriba el brazo rociador inferior como se muestra en la Figura 26.

Figura 26



3. Revise que las boquillas rociadoras no estén obstruidas.
4. Si se necesita destapar las boquillas, límpielas bajo un chorro de agua.

Para reinstalar el brazo rociador inferior:

1. Regrese el brazo rociador inferior a su posición instalada y presiónelo hasta que entre a presión.
2. Regrese la rejilla inferior a su posición instalada.

Revisar/limpiar el sistema de filtración

Esta lavavajillas tiene un sistema de filtración que se compone de un conjunto de Separador de Objetos Grandes/Filtro Cilíndrico, un Filtro Fino y un Micro Filtro. El sistema de filtración se encuentra en el interior de su lavavajillas debajo de la rejilla inferior y tiene fácil acceso.

Normalmente el sistema de filtración se limpia a sí mismo. De vez en cuando usted debería revisarlo para eliminar objetos ajenos y limpiarlo cuando sea necesario.

Para sacar el Conjunto del Separador de Objetos Grandes/Filtro Cilíndrico:

1. Saque la rejilla inferior.
2. Agarre el conjunto como se muestra en la Figura 27 y gírelo 1/4 de la vuelta en sentido contrario del reloj.

Figura 27



3. Jale el conjunto hacia arriba para extraerlo tal como se muestra en la Figura 28.

Figura 28

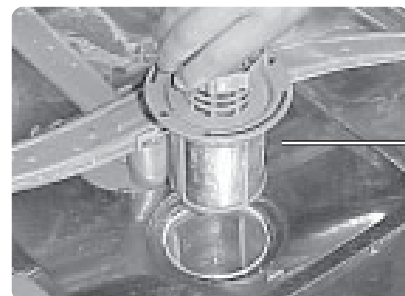

Separador de Objetos Grandes/Filtro Cilíndrico

⚠ PRECAUCIÓN

No meta los dedos en el separador de objetos grandes para evitar lesiones. El separador de objetos grandes podría contener objetos afilados.

4. Examine cuidadosamente el conjunto. Si nota desechos en el Separador de Objetos Grandes, volteeo y dele un golpe ligero en alguna superficie tal como una mesa para desalojar y eliminar los desechos. Limpie el Filtro Cilíndrico bajo un chorro de agua.

Cuidado y Mantenimiento (continuación)

Para sacar el Filtro Fino y el Micro Filtro:

1. Levante el Filtro Fino para quitarlo del piso de la lavavajillas como se muestra en la Figura 29 y límpielo bajo un chorro de agua.

Figura 29

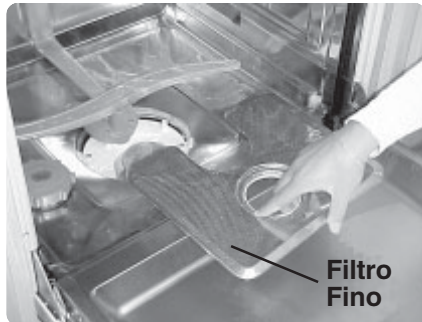

2. Saque el Micro Filtro como se muestra en la Figura 30 y límpielo bajo un chorro de agua.

Figura 30

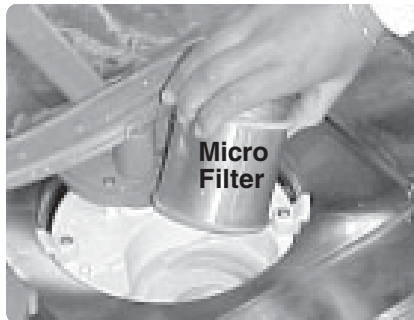

Para reinstalar el sistema de filtración:

1. Regrese el Micro Filtro (algunos modelos) a su posición instalada.
2. Regrese el Filtro Fino a su posición instalada.
3. Coloque el conjunto del Separador de Objetos Grandes/Filtro Cilíndrico a su posición instalada en el piso de la lavavajillas.
4. Dele un 1/4 de la vuelta en el sentido del reloj a la agarradera de anillo hasta que entre a presión. La flecha en la agarradera de anillo y la flecha en el Filtro Fino deben apuntarse una a la otra, como muestra el círculo en la Figura 31.

Figura 31



5. Delicadamente jale la agarradera para verificar que el Conjunto esté instalado correctamente.

PRECAUCIÓN

Para evitar posibles daños a la lavavajillas, no use químicos cáusticos, limpiadores abrasivos, estropajos (sean de metal o de plástico), toallas abrasivas de tela o de papel para limpiar el panel exterior de la puerta de su lavavajillas. De otro modo se puede dañar el panel exterior de la puerta de la lavavajillas.

Limpiar el Panel Exterior de la Puerta

Puertas Pintadas

Use únicamente un paño suave ligeramente humedecido con agua enjabonada.

Puertas de Acero Inoxidable

Use un paño suave con un limpiador no abrasivo (preferiblemente en forma líquida suministrado a través de un atomizador) fabricado especialmente para limpiar el acero inoxidable. Para obtener los mejores resultados, primero moje el paño con el limpiador de acero inoxidable para después pasarlo por la superficie.

Limpiar el Sello de la Puerta

Limpie habitualmente el sello de la puerta con un paño mojado para eliminar las partículas de alimentos y los otros desechos que se le hayan pegado.

Cómo Resolver Problemas

Las lavavajillas pueden ocasionalmente presentar problemas que no están relacionados a un mal funcionamiento propio de la lavavajillas. La siguiente información puede ser útil si tiene algún problema con una lavavajillas sin tener que llamar a un técnico.

La vajilla no se seca

El surtidor de agente de enjuague podría estar vacío. Revíselo y llénelo de nuevo si es necesario. El secado de la vajilla puede acelerarse y mejorarse abriendo la puerta de la lavavajillas un poquito y dejándola abierta apoyándola contra la rejilla superior.

Las luces indicadoras no se encienden

Pudo haberse quemado un fusible o un cortacircuitos pudo haber interrumpido la corriente. Revise los fusibles o los cortacircuitos en la caja de fusibles/cortacircuitos de su casa y cambie el fusible o restablezca el interruptor si es necesario.

La lavavajillas no se pone en marcha

Tal vez no se cerró bien la puerta de la lavavajillas. Revise que la puerta de la lavavajillas esté bien cerrada y trancada.

La lavavajillas sigue funcionando por mucho tiempo

Si la lavavajillas termina el ciclo pero el tiempo de funcionamiento parece ser demasiado largo, se puede deber esto a la entrada de agua fría. Antes de poner en marcha la lavavajillas, abra la llave de agua caliente en el fregadero más cerca a la lavavajillas. Deje la llave abierta hasta que salga agua caliente, luego cierre la llave del agua y ponga la lavavajillas en marcha.

El ciclo de lavado no avanza al de enjuague

NOTA: El Manual de Instalación que acompaña a su lavavajillas le ayudará con las instrucciones siguientes. La línea de suministro de agua podría estar cerrado. Revise la válvula de suministro de agua y ábrala si está cerrada.

Manchas blancas en la vajilla

Se necesita más agente de enjuague. Consulte la sección sobre Cómo Añadir Detergente y el Agente de Enjuague para instrucciones sobre cómo aumentar la cantidad del agente de enjuague.

El agua no es evacuada de la lavavajillas

Revise que la manguera de desagüe no esté torcida, obstruida o instalada incorrectamente. Asegúrese de que una parte de la manguera de desagüe esté por lo menos a 20" (50 cm.) arriba del piso del gabinete de la lavavajillas (véase el Manual de Instalación). Los filtros podrían estar tapados. Asegúrese de que el sistema de filtración no esté tapado (véase la sección Cuidado y Mantenimiento de este manual). El desagüe del fregadero en la cocina podría estar tapado; usted podría tener que acudir a un plomero más bien que a un técnico de reparaciones de lavavajillas. Si se instaló un dispositivo con espacio de aire [air gap] en el fregadero, éste podría estar tapado.

No se cierra la tapa del surtidor de detergente

Tal vez no cierra bien la tapa del surtidor de detergente, o no se terminó un ciclo y se debería cancelar éste. Consulte la sección de Cómo Añadir Detergente y el Agente de Enjuague en este manual para las instrucciones de cómo cerrar la tapa del surtidor. Consulte la sección de Cómo Funciona la Lavavajillas de este manual para instrucciones de cómo cancelar un ciclo.

Rayas en la vajilla de vidrio

Se está aplicando demasiado agente de enjuague. Consulte la sección Cómo Añadir Detergente y el Agente de Enjuague de este manual para las instrucciones de cómo aumentar la cantidad de agente de enjuague que surte la lavavajillas.

Ruido de golpeteo

Los utensilios no están acomodados correctamente.

Espuma en la lavavajillas

Usted pudo haber utilizado un tipo de detergente incorrecto. Use únicamente los detergentes fabricados especialmente para uso en lavavajillas automáticas.

El lavado resulta insatisfactorio

- Cantidad incorrecta de detergente.
- Los utensilios están arreglados de modo incorrecto o la rejilla está sobrecargada.
- Algún utensilio impide la rotación del brazo rociador.
- Las boquillas de los brazos rociadores necesitan limpiarse.
- Los filtros están instalados incorrectamente.
- Se seleccionó un ciclo inadecuado.

Información sobre los ciclos de lavado

NOTA: Para ahorrar energía, esta lavavajillas viene con un "Control Inteligente" [*Smart Control*], que automáticamente ajusta el ciclo basado en las cargas de suciedades y la temperatura del agua que entra. El "Control Inteligente" toma decisiones que pueden causar que en ciertos momentos se ajuste el tiempo del ciclo y el uso de agua, para luego cambiar repentinamente a mitad del ciclo. Los tiempos del ciclo listados en el Manual de Uso y Cuidado se basan en cargas de suciedades normales y una temperatura del agua entrante de 120°F (49°C) y varían dependiendo de sus condiciones reales.

		Desinfectado Ollas y Sartenes	Desinfectado Lavado Normal	Desinfectado Delicado/ Económico	Lavado Rápido
	Tiempo de Ciclo con Power Boost	77	70	63	30
	Tiempo de Ciclo (en minutos)	125	115	80	30
Consumo de agua en galones	Mínimo	6.8	3.6	3.1	3.2
	Máximo	7.2	6.8	4.2	3.2
Consumo de agua en litros	Mínimo	18.0	13.6	11.5	12.3
	Máximo	27.4	25.6	15.7	12.3
<u>Temp. Lavado °F</u>		<u>130-150°</u>	<u>135°</u>	<u>122°</u>	<u>113°</u>
<u>Temp. Enjuague °F</u>		<u>156°</u>	<u>156°</u>	<u>156°</u>	<u>122°</u>

Nota: Cuando falta agente de enjuague, la opción del Secado Avanzado automáticamente extiende el tiempo del ciclo por aproximadamente 10 minutos.

Nota: Cuando se selecciona Calor de Secado Adicional, el ciclo es extendido por aproximadamente 20 minutos.

DESINFECTADO (“SANITIZED”)

Un ciclo de la lavavajillas que exhibe el símbolo de Desinfectado (Sanitized), ha sido probado y cumple con los requisitos muy rigurosos del tiempo de lavado y de la temperatura del agua para desinfectar la vajilla y los utensilios de cocina. Todos los ciclos que cumplen con los requisitos de la desinfección, calientan el agua a una temperatura mínima de 156°F (69°C).

Los ciclos de la lavavajillas que cumplen con los requisitos llevan la leyenda “Desinfectado” en la tabla de arriba. Cuando terminan estos ciclos, se ilumina el indicador de “Desinfectado” (Sanitized) en su panel de control si se cumplieron todos los requisitos.

NOTA: Si el suministro de agua en su casa está demasiado caliente, se puede reducir el tiempo de secado de su lavavajillas y es posible que no se ilumine la luz indicadora “Desinfectado” (Sanitized). El manual de instalación de su lavavajillas contiene información sobre la temperatura recomendada para el suministro de agua caliente en su casa.

Declaratoria de Garantía Limitada - Gaggenau

Lo que esta garantía cubre y para quiénes aplica: Las garantías ofrecidas por BSH Home Appliances (Gaggenau) en esta Declaratoria de Garantía Limitada aplican sólo al aparato Gaggenau ("Producto") que usted compró, el primer usuario comprador, siempre y cuando el Producto fue adquirido (1) para su uso casero normal (no comercial) y que en realidad ha sido utilizado siempre para propósitos domésticos normales; (2) nuevo en la tienda (no un equipo de exhibición, "tal como es", o un modelo previamente devuelto) y no para la reventa o uso comercial; y (3) en los Estados Unidos o Canadá y que siempre ha permanecido en el país de la compra original. Las garantías declaradas aquí aplican sólo al primer usuario comprador del Producto y no se pueden transferir.

- Asegúrese por favor de devolver su tarjeta de registro; aunque no es necesario para efectuar la cobertura de la garantía, es la mejor manera para Gaggenau de notificarle a usted en el caso poco probable de un aviso de seguridad o una devolución del producto.

Duración de la garantía: Gaggenau garantiza que el Producto está libre de defectos en materiales y mano de obra por un período de setecientos treinta (730) días a partir de la fecha de compra. El tiempo mencionado arriba comienza a ejecutarse a partir de la fecha de compra y no se puede detener, estar sujeto a derechos, extender o suspender por ningún motivo.

Reparación/Reemplazo como su único remedio: Durante el período de garantía, Gaggenau o uno de sus centros de servicio autorizados va a reparar su Producto sin costo alguno para usted (sujeto a ciertas limitaciones mencionadas aquí), si su Producto resulta defectuoso en materiales y fabricación. Si se hicieron intentos razonables para reparar el Producto sin éxito, entonces Gaggenau va a reemplazar su Producto (modelos más actuales pueden estar disponibles para usted, a discreción exclusiva de Gaggenau, con un cargo adicional). Todas las partes y componentes remiendos se convertirán en propiedad de Gaggenau a su discreción. Todas las partes reemplazadas y/o reparadas asumirán la identidad de la parte original para los propósitos de esta garantía y esta garantía no se puede extender con respecto a tales partes. La única responsabilidad de Gaggenau bajo esta garantía es reparar el Producto defectuoso de fábrica usando un proveedor de servicio autorizado por Gaggenau durante horarios normales de trabajo. Por cuestión de seguridad y daños al producto, Gaggenau recomienda altamente que usted mismo no intente reparar el Producto o usar un centro de servicio no autorizado; Gaggenau no será responsable de reparaciones o trabajos realizados por un centro de servicio no autorizado. Si usted elige a alguien diferente que un proveedor de servicio autorizado para trabajar con su Producto, ESTA GARANTÍA PERDERÁ AUTOMÁTICAMENTE SU VALIDEZ. Proveedores de servicio autorizados son aquellas personas o empresas que han sido entrenados especialmente en productos de Gaggenau y quienes tienen, en opinión de Gaggenau, una excelente reputación para dar servicio al cliente y ofrecer servicios técnicos de gran calidad (Se trata de entidades independientes y no de agentes, socios, afiliados o representantes de Gaggenau). No obstante lo anterior, Gaggenau no será responsable para el Producto si está ubicado en un área remota (más de 100 millas (160 kilómetros) de un proveedor de servicio autorizado) o si está en un entorno o ambiente inaccesible, peligroso, amenazador o traicionero; en cualquier caso, si usted lo solicita, Gaggenau aún así pagará la mano de obra y las partes y enviará las partes al proveedor de servicio autorizado más cercano, pero usted tendrá toda la responsabilidad de viajar y enfrentar los gastos especiales generados por la empresa de servicio, suponiendo que ésta acepta la visita para dar el servicio.

Producto fuera de garantía: Gaggenau no está obligado por la ley o de otra forma, de proporcionarle a usted alguna concesión, incluyendo reparaciones, prorratas, o el reemplazo del Producto, una vez que esta garantía haya llegado a su vencimiento.

Exclusiones de la garantía: La cobertura de la garantía que se describe aquí excluye todos los defectos o daños que no son la responsabilidad directa de Gaggenau, incluyendo sin limitación, uno o más de los siguientes puntos: (1) el uso del Producto en un modo

diferente de su uso normal, usual e intencionado (incluyendo sin limitación cualquier forma de uso comercial, el uso o almacenamiento de un producto para interiores en el exterior, el uso del Producto junto con naves marítimas o aéreas); (2) el mal comportamiento intencional de cualquier parte, negligencia, mal uso, abuso, accidentes, descuido, operación incorrecta, falta de mantenimiento, instalación incorrecta o negligente, manipulación, falta de observar las instrucciones de operación, mal manejo, servicio no autorizado (incluyendo "arreglos" hechos por usted mismo o explorar el funcionamiento interno del aparato); (3) ajustes o alteraciones o modificaciones de cualquier tipo, (4) la falta de cumplir con los códigos, regulaciones o leyes eléctricas y/o de construcción estatales, locales y municipales que pueden aplicar, incluyendo la falta de instalar el producto conforme a los códigos y las regulaciones locales de fuego y construcción; (5) el desgaste normal, derrames de alimentos o líquidos, acumulaciones de grasa u otras sustancias acumuladas sobre, en o alrededor del Producto y (6) fuerzas y factores externos, elementales y ambientales, incluyendo sin limitación, lluvia, viento, arena, inundaciones, fuegos, deslizamiento de lodo, temperaturas bajo cero, exceso de humedad o exposición extendida a humedad, relámpagos, sobretensiones, fallas estructurales alrededor del aparato y casos fortuitos. Por ningún motivo Gaggenau será responsable de daños a la propiedad cercana al aparato, incluyendo gabinetes, pisos, techos y otras estructuras u objetos que rodean el Producto. También se excluyen de esta garantía raspaduras, hendiduras, abolladuras ligeras y daños cosméticos en superficies externas y partes expuestas; Productos donde se alteró, se desfiguró o se quitó el número de serie; visitas de servicio para enseñarle como usar el Producto, o visitas donde no hay nada malo con el Producto; la corrección de problemas de la instalación (usted es el único responsable de cualquier estructura y entorno para el producto, incluyendo todas las instalaciones eléctricas, hidráulicas u otras conexiones, para una cimentación/pisos adecuados y para alteraciones incluyendo sin limitación gabinetes, paredes, pisos, estantes, etc.); y para poner o reemplazar cortacircuitos o fusibles. **AL GRADO PERMITIDO POR LA LEY, ESTA GARANTÍA ESTABLECE SUS REMEDIOS EXCLUSIVOS CON RESPECTO AL PRODUCTO, SIN IMPORTAR SI LA RECLAMACIÓN SURGE EN CONTRATO O AGRAVIO (INCLUYENDO LA RESPONSABILIDAD ESTRICTA, O NEGLIGENCIA). ESTA GARANTÍA SUSTITUYE TODAS LAS OTRAS GARANTÍAS EXPRESAS O IMPLÍCITAS. CUALQUIER GARANTÍA IMPLICADA POR LA LEY, YA SEA DE COMERCIABILIDAD O APTITUD PARA ALGÚN PROPÓSITO PARTICULAR, SERÁ EFECTIVA SOLAMENTE POR EL PERÍODO EFECTIVO EXPRESADO EN ESTA GARANTÍA. BAJO NINGÚN MOTIVO EL FABRICANTE SERÁ RESPONSABLE DE DAÑOS CONSECUENCIALES, ESPECIALES, INCIDENTALES, INDIRECTOS, LA "PÉRDIDA DE NEGOCIO" Y/O DAÑOS PUNITIVOS, PÉRDIDAS, O GASTOS, INCLUYENDO SIN LIMITACIÓN EL TIEMPO AUSENTE DEL TRABAJO, HOTELES Y/O COMIDAS EN RESTAURANTES, GASTOS DE REMODELACIÓN EN EXCESO DE LOS DAÑOS DIRECTOS QUE DEFINITIVAMENTE FUERON CAUSADOS EXCLUSIVAMENTE POR GAGGENAU, O DE OTRA FORMA. ALGUNOS ESTADOS NO PERMITEN LA EXCLUSIÓN O LIMITACIÓN DE DAÑOS INCIDENTALES O CONSECUENCIALES, Y ALGUNOS ESTADOS TAMPOCO PERMITEN LIMITAR LA DURACIÓN DEL PERÍODO DE TIEMPO DE UNA GARANTÍA IMPLICADA, DE MODO QUE LAS LIMITACIONES MENCIONADAS ARRIBA TAL VEZ NO APLICAN PARA USTED. ESTA GARANTÍA LE OTORGA DERECHOS ESPECÍFICOS, Y USTED PUEDE TENER TAMBIÉN OTROS DERECHOS QUE VARIAN DE ESTADO A ESTADO.** Ningún intento de alterar, modificar o enmendar esta garantía será efectivo a menos que haya sido autorizado por escrito por un ejecutivo de BSH.

Cómo obtener el servicio de garantía: Para obtener servicio de garantía para su producto, póngase en contacto con su centro de servicio autorizado de Gaggenau más cercano

Gaggenau
780 Dedham Street, Canton, MA 02021
800-828-9165

Servicio al Cliente

Su lavavajillas Gaggenau no requiere de ningún cuidado especial que no sea descrito en la sección de Cuidado y Mantenimiento. Si usted tiene algún problema con su lavavajillas, por favor consulte la sección sobre Cómo Resolver Problemas antes de llamar y solicitar servicio. Cuando se necesita servicio, contacte a su distribuidor o instalador o un centro de servicio autorizado. No trate de reparar el aparato por sí mismo. Cualquier trabajo realizado por una persona no autorizada puede nulificar la garantía.

⚠ PRECAUCIÓN

Al quitar la tapa o sacar la lavavajillas del gabinete, se pueden exponer las conexiones del agua caliente, de la corriente eléctrica y bordes o puntos filosos.

Si usted tiene algún problema con su lavavajillas Gaggenau y no está contento con el servicio que ha recibido, por favor siga los siguientes pasos (en el orden listado abajo) hasta corregir el problema a su entera satisfacción:

1. Contacte a su instalador o al centro de servicio autorizado de Gaggenau en su área.
2. Mándenos un correo electrónico desde la sección de servicio en nuestra página Web, www.gaggenau-usa.com.
3. Escribanos a la siguiente dirección:
Gaggenau
780 Dedham Street
Canton, MA 02021
4. Llámenos al 1-800-828-9165.

Asegúrese de incluir (si nos escribe) o de tener a la mano (si nos llama por teléfono) la siguiente información:

- Número de modelo
- Número de serie
- Fecha de la compra original
- Fecha cuando se presentó el problema
- Explicación del problema

Usted podrá encontrar la información sobre el número de modelo y el número de serie en la etiqueta grabada adentro de la parte superior de la puerta de su lavavajillas como se muestra en la Figura 32.

Además, si nos escribe, por favor incluya un número telefónico, donde podamos localizarlo durante el día.

Por favor saque una copia de su factura y guárdela junto con este manual. El cliente debe presentar un comprobante de la compra para poder obtener el servicio de garantía.

Figura 32

Etiqueta con el Número de Modelo y de Serie



Etiqueta con el Número de Modelo y de Serie

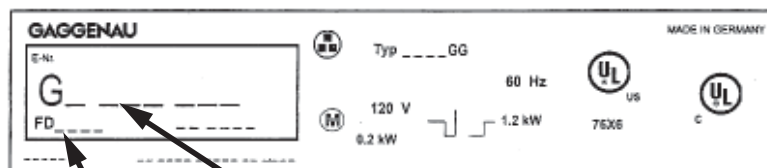

Número de Serie Número de Modelo

Gaggenau Hausgeräte GmbH

Carl-Wery-Straße 34

81739 München

Germany

www.gaggenau.com

Gaggenau

780 Dedham Street

Canton, MA 02021

Telephone: 800.828.9165

USA

www.gaggenau-usa.com

GAGGENAU

**9000 132 089 (8608)
636 V**