

CE261/273

Glaskeramische kookplaat

CE261

Ø 17 cm / 17 cm x 26,5 cm

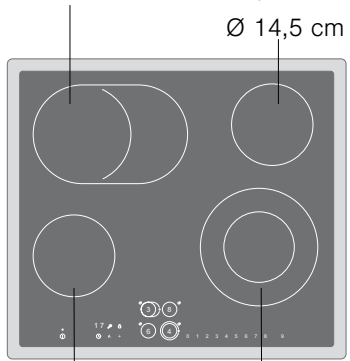

Ø 14,5 cm

Ø 14,5 cm Ø 12 cm / 21 cm

CE273

Ø 17 cm / 17 cm x 26,5 cm

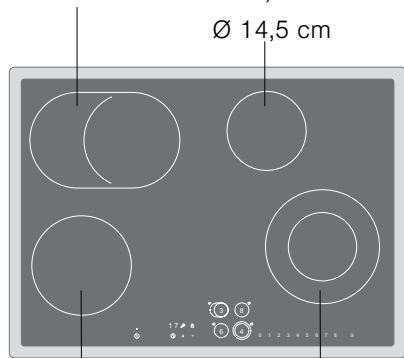

Ø 14,5 cm

Ø 18 cm Ø 12 cm / 21 cm

Inhoudsopgave

Veiligheidsvoorschriften	4
Oorzaken van schade	5
Milieubescherming	6
Milieuvriendelijk afvoeren	6
Tips om energie te besparen	6
Het apparaat leren kennen	7
Het bedieningspaneel	7
Sensortoetsen	7
De kookzones	7
Restwarmte-indicatie	7
Kookplaat instellen	8
Kookplaat in- en uitschakelen	8
Kookstand instellen	8
Kookstand wijzigen	8
Kookzone uitschakelen	8
Insteltabel	9
Aankook-automaat	10
Aankook-automaat inschakelen	10
Aankook-automaat uitschakelen	10
Kinderslot	10
Kinderslot activeren	10
Kinderslot deactiveren	10
Timer	11
Kooktijd-automaat instellen	11
Tijdsduur corrigeren	11
Voortijdig wissen	11
Kookwekker	11
Kookwerker instellen	11
Veiligheidsuitschakeling	12
Optiemenu	12
Instellingen in het optiemenu	12
Optiemenu uitschakelen	13
Reinigen en onderhouden	13
Glaskeramiek	13
Omlijsting van de kookplaat	13
Kleine storingen zelf opheffen	14
Service dienst	15

Meer informatie over producten, accessoires, onderdelen en diensten vindt u op het internet:

www.gaggenau.com en in de online-shop:

www.gaggenau-eshop.com

⚠ Veiligheidsvoorschriften

Lees deze gebruiksaanwijzing zorgvuldig door Berg de gebruiksaanwijzing, het installatievoorschrift en de apparaatpas goed op voor later gebruik of om ze door te geven aan volgende eigenaren.

Controleer het apparaat na het uitpakken. Niet aansluiten in geval van transportschade.

Alleen een daartoe bevoegd vakman mag apparaten zonder stekker aansluiten. Bij schade door een verkeerde aansluiting maakt u geen aanspraak op garantie.

Dit apparaat is alleen bestemd voor huishoudelijk gebruik en de huiselijke omgeving. Gebruik het uitsluitend voor het bereiden van gerechten en drank. Zorg ervoor dat het apparaat onder toezicht gebruikt wordt. Het toestel alleen gebruiken in gesloten ruimtes.

Geen afdekplaten of ongeschikte kinderbeveiligingsroosters gebruiken. Deze kunnen ongevallen veroorzaken, bijv. door oververhitting, ontbranding of ontploffend materiaal.

Dit toestel kan worden gebruikt door kinderen vanaf 8 jaar en door personen met beperkte fysieke, sensorische of geestelijke vermogens of personen die gebrek aan kennis of ervaring hebben, wanneer zij onder toezicht staan van een persoon die verantwoordelijk is voor hun veiligheid of geleerd hebben het op een veilige manier te gebruiken en zich bewust zijn van de risico's die het gebruik van het toestel met zich meebrengt.

Kinderen mogen niet met het apparaat spelen. Reiniging en onderhoud van het toestel mogen niet worden uitgevoerd door kinderen, tenzij zij 8 jaar of ouder zijn en onder toezicht staan.

Zorg ervoor dat kinderen die jonger zijn dan 8 jaar uit de buurt blijven van het toestel of de aansluitkabel.

Risico van brand!

- Hete olie en heet vet vatten snel vlam. Hete olie en heet vet nooit gebruiken zonder toezicht. Vuur nooit blussen met water. Schakel de kookzone uit. Vlammen voorzichtig met een deksel, smoordeksel of iets dergelijks verstikken.

- De kookzones worden erg heet. Nooit brandbare voorwerpen op de kookplaat leggen. Geen voorwerpen op de kookplaat leggen.
- Het apparaat wordt heet. Nooit brandbare voorwerpen of spuitbussen bewaren in laden direct onder de kookplaat.
- De kookplaat schakelt vanzelf uit en kan niet meer worden bediend. Hij kan later per ongeluk worden ingeschakeld. Zekering in de meterkast uitschakelen. Contact opnemen met de klantenservice.

Risico van verbranding!

- De kookzones en met name een eventueel aanwezige kookplaatomlijsting worden zeer heet. Raak de hete oppervlakken nooit aan. Zorg ervoor dat er geen kinderen in de buurt zijn.
- De kookzone warmt op, maar de indicatie functioneert niet. Zekering in de meterkast uitschakelen. Contact opnemen met de klantenservice.

Kans op een elektrische schok!

- Ondeskundige reparaties zijn gevaarlijk. Reparaties mogen uitsluitend worden uitgevoerd door technici die zijn geïnstrueerd door de klantenservice. Is het apparaat defect, haal dan de stekker uit het stopcontact of schakel de zekering in de meterkast uit. Contact opnemen met de klantenservice.
- Binnendringend vocht kan een schok veroorzaken. Geen hogedrukreiniger of stoomreiniger gebruiken.
- Een defect toestel kan een schok veroorzaken. Een defect toestel nooit inschakelen. De netstekker uit het stopcontact halen of de zekering in de meterkast uitschakelen. Contact opnemen met de klantenservice.
- Scheuren of barsten in het glaskeramiek kunnen schokken veroorzaken. Zekering in de meterkast uitschakelen. Contact opnemen met de klantenservice.

Gevaar door magnetisme!

Het afneembare bedieningselement is magnetisch en kan elektronische implantaten, bijv. pacemakers of insulinepompen beïnvloeden. Voor dragers van elektronische implantaten: het bedieningselement nooit in de zakken van kleding dragen. Minimale afstand tot pacemakers 10 cm.

Risico van letsel!

Wanneer er vloeistof zit tussen de bodem van de pan en de kookzone kunnen kookpannen plotseling in de hoogte springen. Zorg ervoor dat de kookzone en de bodem van de pan altijd droog zijn.

Oorzaken van schade

Attentie!

- Door ruwe bodems van pannen ontstaan krassen op het glaskeramiek.
- U dient te voorkomen dat pannen leeg koken. Hierdoor kan schade ontstaan.
- Nooit hete pannen op het bedieningspaneel, het indicatiegebied of de omlijsting zetten. Hierdoor kan schade ontstaan.
- Wanneer er harde en puntige voorwerpen op de kookplaat vallen, kan deze beschadigd raken.
- Aluminiumfolie of kook- of bakgerei van kunststof smelten op de hete kookzones. Bakpapier is niet geschikt voor uw kookplaat.

Overzicht

In de volgende tabel vindt u de meest voorkomende schade:

Schade	Oorzaak	Maatregel
Vlekken	Overgelopen etenswaar	Verwijder overgelopen etenswaar onmiddellijk met een schraper.
	Ongeschikte reinigingsmiddelen	Gebruik alleen schoonmaakmiddelen die geschikt zijn voor glaskeramiek.
Krassen	Zout, suiker en zand	Gebruik de kookplaat niet als plaats om iets neer te zetten of als werkvlak.
	Door ruwe bodems van pannen ontstaan krassen op het glaskeramiek.	Controleer uw kook- en bakgerei.
Verkleuringen	Ongeschikte reinigingsmiddelen	Gebruik alleen schoonmaakmiddelen die geschikt zijn voor glaskeramiek.
	Slijtage van pannen (bijv. aluminium)	Til de pannen tijdens het verplaatsen op.
Defecten aan het oppervlak	Suiker, zeer suikerhoudende gerechten	Verwijder overgelopen etenswaar onmiddellijk met een schraper.

Milieuvriendelijk afvoeren

Voer de verpakking op een milieuvriendelijke manier af.



Dit apparaat is gekenmerkt in overeenstemming met de Europese richtlijn 2012/19/EU betreffende afgedankte elektrische en elektronische apparatuur (waste electrical and electronic equipment - WEEE).

De richtlijn geeft het kader aan voor de in de EU geldige terugneming en verwerking van oude apparaten.

Tips om energie te besparen

- Sluit pannen altijd af met een passend deksel. Wanneer u zonder deksel kookt, heeft u vier maal meer energie nodig. Met een glazen deksel kunt in de pan kijken zonder dat u het deksel hoeft op te tillen.
- Gebruik pannen met egale bodems. Niet-egale bodems verhogen het energieverbruik.
- De diameter van de bodem van de pan dient overeen te komen met de grootte van de kookzone. Vooral te kleine pannen op de kookzone leiden tot energieverlies. Let op: fabrikanten geven vaak de diameter van de bovenkant van de pan aan. Deze is meestal groter dan de diameter van de bodem.
- Gebruik voor kleine hoeveelheden een kleine pan. Een grote, slechts weinig gevulde pan heeft veel energie nodig.
- Kook met weinig water. Dit bespaart energie. Bij groente blijven vitamines en mineralen behouden.
- Schakel tijdig terug naar een lagere kookstand.
- Maak gebruik van de restwarmte van de kookplaat. Schakel bij langere bereidingstijden al 5-10 minuten voor het einde van de bereidingstijd de kookzone uit.

Het apparaat leren kennen

Deze gebruiksaanwijzing geldt voor verschillende kookplaten. Op *pagina 2* vindt u een typenoverzicht met informatie over afmetingen.

Het bedieningspaneel



Sensortoetsen

①	Hoofdschakelaar
A	Aankook-automaat
🔧	Optiemenu
+	Extra inschakeling
🔒	Kinderslot
🕒	Timer
1-9	Kookstanden

Indicaties

1-9	Kookstanden
🕒	Timer
00	Tijdsduur
A	Aankook-automaat

Sensortoetsen

Wanneer u een symbool aanraakt, wordt de betreffende functie geactiveerd.

Aanwijzingen

- De instellingen blijven onveranderd wanneer u meerdere velden tegelijk aanraakt. U kunt dan overgekookt eten in het instelbereik wegvegen.
- Houd de sensortoetsen altijd droog. Vocht heeft een nadelige invloed op de werking.

De kookzones

Kookzone	Bijschakelen en uitschakelen
○ Kookzone met één ring	
⊙ Kookzone met twee ringen	Bijschakelen: kookzone kiezen, binnen 5 seconden de kookstand instellen, binnen de volgende 5 seconden het symbool Extra inschakeling + aanraken. Uitschakelen: kookzone uitschakelen, binnen 5 seconden het symbool Extra inschakeling + aanraken.
○ Braad-kookzone	Bijschakelen: kookzone kiezen, binnen 5 seconden de kookstand instellen, binnen de volgende 5 seconden het symbool Extra inschakeling + aanraken. Uitschakelen: kookzone uitschakelen, binnen 5 seconden het symbool Extra inschakeling + aanraken.

Bijschakelen van de kookzone: naast de kookstand-indicatie is een punt verlicht.

Restwarmte-indicatie

De kookplaat heeft voor elke kookzone een restwarmte-indicatie.

Verschijnt er een stromende nul op het display, dan is de kookzone nog heet. U kunt bijv. een klein gerecht warm houden of couverture smelten. De indicatie verdwijnt wanneer de kookzone voldoende is afgekoeld.

Kookplaat instellen

Dit hoofdstuk maakt u met de instelling van uw kookplaat vertrouwd. In de tabel vindt u de bereidingswijze en voorbeelden voor de verschillende kookstanden.

Kookplaat in- en uitschakelen

U schakelt de kookplaat met de hoofdschakelaar in en uit.

Inschakelen: raak het symbool ① aan. Er klinkt een signaal. De lamp boven de hoofdschakelaar en de indicaties ② zijn verlicht. De kookplaat is klaar voor gebruik.

Uitschakelen: raak het symbool ① aan tot de lamp boven de hoofdschakelaar uitgaat. Alle kookzones zijn uitgeschakeld. De restwarmte-indicatie blijft aan totdat de kookzones voldoende zijn afgekoeld.

Aanwijzingen

- De kookplaat schakelt automatisch uit wanneer alle kookzones langer dan 20 seconden uitgeschakeld zijn.
- De instellingen blijven gedurende de eerste 5 seconden na het uitschakelen opgeslagen. Wanneer u in deze tijd de kookplaat opnieuw inschakelt, treedt deze in werking met de vorige instellingen.

Kookstand instellen

De kookplaat dient met de hoofdschakelaar ingeschakeld te zijn. Elke kookzone heeft 9 standen.

Kookstand 1 = laagste stand

Kookstand 9 = hoogste stand

- 1 Kookzone kiezen. Hiervoor het betreffende symbool op het display aanraken.

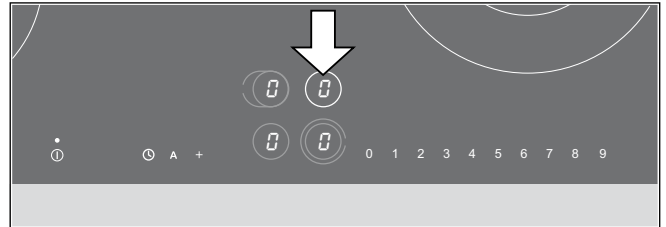

- 2 Binnen 5 seconden de gewenste kookstand kiezen.



In de kookstand-indicatie is de gekozen kookstand verlicht. Na enkele seconden wordt de invoer met een geluidssignaal bevestigd.

Kookstand wijzigen

De kookzone kiezen en de gewenste instellen.

Kookzone uitschakelen

Kookzone kiezen en op 0 zetten. De kookzone schakelt uit. Na ca. 5 seconden verschijnt de restwarmte-indicatie.

Insteltabel

Elke kookzone heeft 9 standen. Om snel de gewenste temperatuur te bereiken, kunt u de aankookautomaat of kookstand 9 gebruiken. Vervolgens altijd terugschakelen naar de gewenste kookstand.

De instelbereiken zijn bij alle kookzones gelijk.

De waarden van de insteltablellen dienen alleen als richtlijn, omdat er, afhankelijk van de aard en toestand van het gerecht en de grootte en inhoud van de pan, meer of minder warmte nodig is.

Kookstand	Bereidingswijze	Voorbeelden
9	Aan de kook brengen	Water
	Aanbraden	Vlees
	Verwarmen	Vet, vloeistoffen
	Opkoken	Soepen, sauzen
	Blancheren	Groente
8 - 6	Braden	Vlees, aardappels
6 - 5	Braden	Vis
7 - 6	Bakken	Meelgerechten, eiergerechten
	Verder koken in open vorm	Deegwaren, vloeistoffen
6 - 5	Fruiten	Bloem, uien
	Roosteren	Amandelen, paneermeel
	Uitbakken	Spek
	Reduceren	Fond, sauzen
5 - 4	Gaarstoven in open vorm	Knoedels, knödels, ingrediënten voor in de soep, soepvlees, gepocheerde eieren
4 - 3	Gaarstoven in open vorm	Gekookte worst
5 - 4	Stomen	Groente, aardappels, vis
	Stomen	Groente, fruit, vis
	Suddereren	Rollades, vlees, groente
4 - 3	Suddereren	Goulash
	Verder koken met gesloten deksel	Soepen, sauzen
3 - 2	Ontdooien	Diepvrieslevensmiddelen
	Wellen	Rijst, peulvruchten
	Stollen	Eiergerechten
2 - 1	Opwarmen, warm houden	Soepen, eenpansgerechten, groente in saus
	Smelten	Boter, chocolade

Aankook-automaat

Alle kookzones beschikken over een aankookautomaat. Door de aankookautomaat te activeren wordt de ingestelde kookstand enkele minuten naar de maximale stand verhoogd. Hierdoor wordt de doorkooktemperatuur voor het gerecht sneller bereikt.

Na afloop van de aankooktijd schakelt het apparaat automatisch naar de ingeschakelde kookstand. U kunt de tijdsduur van de aankooktijd instellen.

In kookstand 9 kan de aankook-automaat niet worden geactiveerd.

Aankook-automaat inschakelen

De kookplaat dient met de hoofdschakelaar ingeschakeld te zijn.

- 1 Kookzone kiezen. Hiervoor het betreffende symbool op het display aanraken.
- 2 Binnen 5 seconden de gewenste kookstand kiezen.
In de kookstand-indicatie is de gekozen kookstand verlicht.
- 3 Binnen 5 seconden symbool **A** aanraken.
De kookstand-indicatie en **A** zijn afwisselend verlicht.
- 4 Binnen 5 seconden kunt u de aankooktijd veranderen. Voorinstelling: 3 minuten. Met de cijfertoetsen kunt u een tijd van 1 tot 20 minuten instellen.

U kunt verschillende aankooktijden voor elke kookzone individueel instellen. Wanneer u een aankook-automaat opnieuw activeert, blijft de laatst gekozen aankooktijd als voorinstelling behouden.

Na het aan de kook brengen is op het display alleen nog de doorkookstand verlicht.

Aankook-automaat uitschakelen

U kunt de aankook-automaat ook uitschakelen voordat de aankooktijd afloopt (bijv. omdat het gerecht te sterk kookt).

- 1 Kookzone kiezen.
- 2 Binnen 5 seconden symbool **A** aanraken.
De kookplaat schakelt terug naar de ingeschakelde kookstand.

Kinderslot

Met het kinderslot kunt u voorkomen dat kinderen de kookplaat inschakelen.

Aanwijzing: Om het kinderslot te activeren, dient u deze functie eerst in het optiemenu vrij te schakelen (zie Optiemenu).

Kinderslot activeren

- 1 De kookplaat met de hoofdschakelaar inschakelen. Geen kookzone of de timer uitschakelen.
Na ca. 10 seconden verschijnt het symbool  boven het symbool **+**.
- 2 Het symbool **+** aanraken. Er klinkt een signaal. Het symbool **+** zolang ingedrukt houden tot er weer een signaal klinkt.

De kookplaat wordt uitgeschakeld. De indicatie  knippert langzaam gedurende ca. 10 seconden. Het kinderslot is geactiveerd.

Kinderslot deactiveren

Om het kinderslot weer te deactiveren, gaat u op dezelfde manier te werk als bij activeren van het kinderslot.

Timer

Met de geïntegreerde timer kunt u een tijd waarna een kookzone wordt uitgeschakeld (kooktijd-automaat) kiezen tussen de 1 en 90 minuten in stappen van 1 minuut. U kunt voor elke kookzone een tijdsduur instellen.

Kooktijd-automaat instellen

De kookplaat dient met de hoofdschakelaar ingeschakeld te zijn.

- 1 Kookzone kiezen. Binnen 5 seconden de gewenste kookstand instellen.
- 2 Binnen de volgende 5 seconden het symbool ⌚ aanraken.



In de timer-indicatie is 00 verlicht. Naast de kookstand-indicatie is ⌚ verlicht.

- 3 Met de cijfertoetsen de gewenste tijdsduur tussen 1 en 90 minuten instellen.

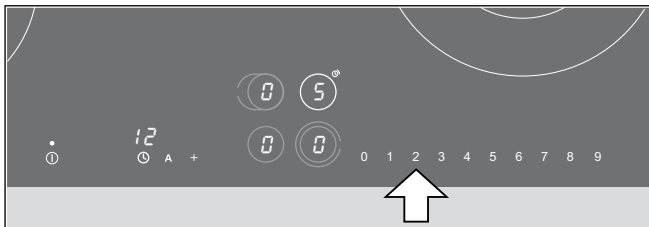

Na afloop van de tijdsduur wordt de kookzone uitgeschakeld. In de kookstand-indicatie knippert 0. Drie minuten lang klinkt er een signaal. In de timer-indicatie knippert 00. Raak een willekeurige sensortoets aan. De indicaties en het geluidssignaal verdwijnen.

Om de resterende tijdsduur voor een kookzone op te vragen, selecteert u de betreffende kookzone. De tijdsduur wordt 5 seconden weergegeven.

Wanneer u voor meerdere kookzones een tijdsduur hebt ingesteld, loopt in de timer-indicatie zichtbaar de kortste ingestelde tijdsduur af. Bij het timer-symbool van deze kookzone is een cirkelsegment verlicht 1/4.

Aanwijzing: Wanneer u in het optiemenu ϵ 5t. hebt ingesteld (selectietijd oneindig bij keuze kookzone), wordt de kookwekker opgeroepen door één keer het symbool ⌚ aan te raken. Raak een tweede keer het symbool ⌚ aan om de kooktijd-automaat voor de gekozen kookzone op te roepen.

Tijdsduur corrigeren

Kookzone kiezen. Het symbool ⌚ aanraken. De tijdsduur wijzigen.

Voortijdig wissen

Kookzone kiezen. Het symbool ⌚ aanraken. Op 00 zetten. Na enkele seconden verdwijnt de indicatie. De kookzone warmt verder op met de ingestelde stand.

Aanwijzing: Na een stroomonderbreking is de kooktijd-automaat niet meer actief.

Kookwekker

U kunt de geïntegreerde timer onafhankelijk van de apparaatfunctie ook gebruiken als kookwekker. De kookwekker functioneert ook wanneer alle kookzones uitgeschakeld zijn.

Kookwekker instellen

De kookplaat dient met de hoofdschakelaar ingeschakeld te zijn. Er mag geen kookzone zijn gekozen.

- 1 Het symbool ⌚ aanraken.
In de timer-indicatie is 00 verlicht.
- 2 De gewenste tijdsduur instellen.

Als alle kookzones uit zijn, gaat het apparaat over op standby. Alleen de timer-indicatie is verlicht.

Wanneer de tijdsduur afgelopen is, knippert de indicatie 00. Er klinkt 3 minuten lang een signaal. Raak het symbool ⌚ aan. De indicatie en het geluidssignaal verdwijnen.

Om de tijdsduur te corrigeren, raakt u het symbool ⌚ aan en verandert u de tijdsduur.

Aanwijzing: Na een stroomonderbreking is de kookwekker niet meer in werking.

Veiligheidsuitschakeling

Een kookzone wordt automatisch uitgeschakeld wanneer een instelling langere tijd niet veranderd wordt. Het tijdstip waarop de veiligheidsuitschakeling actief wordt, is afhankelijk van de ingestelde kookstand (1 tot 10 uur).

De kookzone wordt uitgeschakeld, in de kookstand-indicatie is de restwarmte-indicatie verlicht totdat de kookzone is afgekoeld.

U kunt de kookzone heel normaal weer inschakelen.









Optiemenu

In het optiemenu kunt u de volgende functies van uw kookplaat individueel aanpassen:

- Extra inschakeling
- Toetsgeluid
- Kinderslot
- Terugzetten van alle waarden
- Selectietijd bij keuze kookzone

Instellingen in het optiemenu

In de tabel vindt u alle functies en aanwijzingen om in te stellen:

Indicatie	Functie	Aanwijzingen voor het instellen
$c 1$	Extra inschakeling  de extra inschakeling is bij het inschakelen van de kookplaat gedeactiveerd en kan geactiveerd worden.*  de extra inschakeling is bij het inschakelen van de kookplaat geactiveerd en kan gedeactiveerd worden.  bij het inschakelen van de kookplaat wordt de laatst gebruikte toestand ingesteld.	De extra inschakeling kan voor elke kookzone met extra inschakeling individueel worden ingesteld. Kies eerst de gewenste kookzone. Kies vervolgens met het symbool + de gewenste instelling.
$c 2$	Toetsgeluid  Toetsgeluid uit. i Toetsgeluid aan.*	Kies de gewenste instelling. Aanwijzing: Deze instelling heeft geen betrekking op timer-geluidssignalen, waarschuwingstonen en het hoofdschakelaarsignaal.
$c 3$	Kinderslot  Kinderslot kan niet worden geactiveerd.* i . Kinderslot kan worden geactiveerd.	Om het kinderslot te gebruiken dient u eerst het optiemenu vrij te schakelen.
$c 4$	Terugzetten van alle waarden  Waarden zijn anders dan de fabrieksinstelling.	Met deze functie kunnen alle waarden van het optiemenu en de aankooktijden naar de fabrieksinstelling worden teruggezet. Terugzetten van alle waarden: cijfertoets 1 aanraken. Naast  verschijnt in de tijdsindicatie een punt. Aanwijzing: De waarden worden pas teruggezet wanneer u het optiemenu verlaten en de gegevens opgeslagen hebt. Staat er al een punt naast  , dan komen alle instellingen overeen met de fabrieksinstelling.
$c 5$	Selectietijd bij keuze kookzone t Selectietijd 5 seconden.* $t.$ Selectietijd oneindig.	Wanneer u een kookzone kiest, moet u binnen de selectietijd de kookstand instellen. Bij Selectietijd oneindig kunt u de kookstand op elk moment veranderen zonder de kookzone opnieuw te kiezen.

*Fabrieksinstelling



Optiemenu uitschakelen

- 1 De kookplaat met de hoofdschakelaar inschakelen. Geen kookzone kiezen. De timer dient uitgeschakeld te zijn. Na ca. 10 seconden verschijnt het symbool  boven het symbool **A**.
- 2 Het symbool **A** zolang aanraken tot er twee signalen hebben geklonken.



- 3 Het symbool **A** zolang aanraken tot de gewenste optie verschijnt.
- 4 Met het symbool **+** of met de magneetknop de gewenste instelling kiezen.
- 5 Om de instellingen op te slaan en het optiemenu te verlaten het symbool **A** zolang aanraken tot er twee signalen hebben geklonken.

Aanwijzingen

- Er klinkt geen signaal indien  toetsgeluid uit is ingesteld.
- Om het optiemenu te verlaten zonder instellingen op te slaan, de hoofdschakelaar  aanraken.

Reinigen en onderhouden

De aanwijzingen in dit hoofdstuk helpen u bij het onderhoud van uw kookplaat.

Geschikte reinigings- en onderhoudsmiddelen kunt u kopen via de klantenservice of in onze e-shop.

Glaskeramiek

Reinig de kookplaat altijd na gebruik. Zo branden kookresten nooit vast.

Reinig de kookplaat pas wanneer deze voldoende is afgekoeld.

Gebruik alleen schoonmaakmiddelen die geschikt zijn voor glaskeramiek. Houd u aan de schoonmaakinstructies die op de verpakking staan.

Gebruik nooit:

- onverdunde afwasmiddelen
- reinigingsmiddelen voor de vaatwasmachine
- schuurmiddelen
- agressieve reinigingsmiddelen, zoals ovensprays of middelen om vlekken te verwijderen
- krassende sponzen
- hogedrukreinigers of stoomstraalapparaten

Sterk vuil verwijdert u het best met een in de handel verkrijgbare schraper. Neem de aanwijzingen van de fabrikant in acht.

Een geschikte schraper verkrijgt u ook via de klantendienst of in onze e-shop.

Omlijsting van de kookplaat



Om schade aan de omlijsting van de kookplaat te voorkomen, dient u zich te houden aan de aanwijzingen:

- Gebruik alleen warm zeepsop.
- Was nieuwe vaatdoekjes voor het gebruik goed uit.
- Gebruik in geen geval bijtende of schurende reinigingsproducten.
- Gebruik geen schrapermesjes.

Kleine storingen zelf opheffen

Een storing wordt vaak veroorzaakt door een kleinigheid. Wij verzoeken u de volgende

aanwijzingen in acht te nemen voordat u contact opneemt met de klantenservice.

Fout	Maatregel
De kookplaat functioneert niet.	Controleer de zekering van het apparaat. Ga met behulp van andere elektronische toestellen na of er sprake is van een stroomonderbreking.
De kookplaat kan niet worden ingeschakeld. Wanneer de hoofdschakelaar wordt aangeraakt, knippert hij meerdere keren.	Er ligt een voorwerp op een sensortoets (bijv. een theedoek). Haal dit weg en schakel de kookplaat weer in zoals gewoonlijk.
De kookplaat functioneert, maar de kookzones worden niet warm. In de timerindicatie licht een punt op.	Het apparaat bevindt zich na de eerste aansluiting in de demomodus. De zekering van het apparaat minstens 10 seconden van de stroom afsluiten. Weer aansluiten en binnen 3 minuten de volgende stappen uitvoeren. <ol style="list-style-type: none"> 1 Kookplaat met de hoofdschakelaar  inschakelen. De timer moet uitgeschakeld zijn. 2 Het symbool + aanraken en ingedrukt houden. Binnen 3 seconden daarnaast ook de hoofdschakelaar  aanraken. De kookplaat gaat uit. 3 Vinger van de hoofdschakelaar afnemen. 4 Vinger van het symbool + afnemen. Er klinkt een signaal. De punt in de timerindicatie verdwijnt.
De kookplaat is uitgeschakeld.	De hoofdschakelaar is per ongeluk aangeraakt. U kunt de kookplaat weer inschakelen. Een kookzone is te lang achter elkaar in gebruik geweest. De veiligheidsuitschakeling is geactiveerd. U kunt de kookzone weer inschakelen.
Indicatie \mathcal{E} en getallen	Bij de elektronica is een storing opgetreden. Het apparaat via de zekering of de veiligheidsschakelaar in de meterkast uit- en weer inschakelen (reset). Wanneer de indicatie opnieuw verschijnt, de zekering van het apparaat van de stroom halen. Contact opnemen met de klantenservice.
Afwisselend verschijnen \mathcal{H} en \mathcal{T}	Een kookzone die op kookstand 8 of 9 is ingesteld is te heet geworden. Bij deze kookzone is het vermogen teruggebracht naar kookstand 7. Wanneer \mathcal{H} verdwijnt, kunt u weer een hogere stand instellen.
Indicatie \mathcal{H}	Het apparaat is te heet en er is een kookzone uitgeschakeld. De pan van de kookzone nemen. \mathcal{H} verdwijnt wanneer de kookzones voldoende afgekoeld zijn. Enkele minuten wachten tot de kookzones afgekoeld zijn. Verschijnt \mathcal{H} opnieuw na het inschakelen, dan is de kookplaat nog te heet. Kookzones uitschakelen en verder laten afkoelen.
Indicatie \mathcal{F} \mathcal{I}	Elektronische fouten bij een kookzone Het apparaat via de zekering of de veiligheidsschakelaar in de meterkast uit- en na enkele minuten weer inschakelen (reset). Als de indicatie opnieuw verschijnt, de zekering van het apparaat van de stroom halen. Contact opnemen met de klantenservice.
Indicatie \mathcal{F} \mathcal{U}	Het bedieningsveld is te heet en het apparaat is uitgeschakeld. Ga na of er een hete pan op het bedieningsveld staat. De pan van het bedieningsveld nemen. Enkele minuten wachten tot het bedieningsveld afgekoeld is. Verschijnt \mathcal{F} \mathcal{U} opnieuw na het inschakelen, haal het apparaat dan via de zekering van de stroom. Contact opnemen met de klantenservice.

Service dienst

Wanneer uw apparaat gerepareerd moet worden, staat onze servicedienst voor u klaar.

E-nummer en FD-nummer

Geef wanneer u contact opneemt met de servicedienst altijd het productnummer (E-nr.) en het fabricagenummer (FD-nr.) van het apparaat op. Het typeplaatje met de nummers vindt u op het identificatiebewijs van het apparaat.

Let erop dat het bezoek van een technicus van de servicedienst in het geval van een verkeerde bediening ook tijdens de garantietijd kosten met zich meebrengt.

De contactgegevens in alle landen vindt u in de bijgesloten lijst met Servicedienstadressen.

Verzoek om reparatie en advies bij storingen

NL 088 424 4030

B 070 222 148

Vertrouw op de competentie van de producent. Zo bent u er zeker van dat de reparatie wordt uitgevoerd door geschoolde onderhoudstechnici, die beschikken over de originele onderdelen voor uw huishoudelijke apparaten.

Gaggenau Hausgeräte GmbH
Carl-Wery-Straße 34
D-81739 München
www.gaggenau.com

GAGGENAU



9000681065 nl (940404)