

BX 480/481

Doppio forno

Indice

Importanti avvertenze di sicurezza	3
Cause di danni	5
Tutela dell'ambiente	5
Smaltimento ecocompatibile	5
Consigli sul risparmio energetico	5
Conoscere l'apparecchio	6
Forno	6
Display ed elementi di comando	7
Simboli	7
Colori e visualizzazione	8
Informazioni complementari i e i [®]	8
Ventola di refrigerazione	8
Posizioni del selettore di funzioni	9
Accessori	10
Accessori speciali	10
Prima di utilizzare l'apparecchio per la prima volta	11
Impostazione della lingua	11
Impostare il formato ora	11
Impostazione dell'ora	11
Impostazione del formato data	11
Impostazione della data	12
Impostare il formato temperatura	12
Terminare la prima messa in funzione	12
Riscaldare il forno	12
Pulizia degli accessori	12
Attivazione dell'apparecchio	13
In modalità standby	13
Attivazione dell'apparecchio	13
Usare l'apparecchio	13
Vano cottura	13
Infilare l'accessorio	13
Impostazione del tipo di riscaldamento e della temperatura	14
Riscaldamento rapido	14
Disattivazione di sicurezza	14
Funzioni del timer	15
Per richiamare il menu timer	15
Timer	15
Cronometro	16
Tempo di cottura	16
Fine cottura	17
Impostazione contemporanea delle funzioni durata in due forni	18
Timer lungo	18
Impostazione del timer lungo	18
Termosonda	19
Inserire la termosonda nella pietanza	20
Impostazione della temperatura interna	20
Valori indicativi per la temperatura interna	21

Girarrosto	22
Preparazione	22
Attivazione del girarrosto	22
Spegnere il girarrosto	22
Livello di rosolamento	23
Protezione bambini	23
Attivazione della protezione bambini	23
Disattivare la protezione bambini	23
Impostazioni di base	24
Pulizia e manutenzione	26
Detergenti	26
Rimuovere la griglia inseribile	27
Pirolisi (autopulizia)	27
Preparare la pirolisi	28
Avviare la pirolisi	28
Impostazione della pulizia pirolitica per entrambi i forni	28
Pulire gli accessori con la pirolisi	28
Guasti, Che fare se?	29
Interruzione di corrente	29
Modalità demo	29
Sostituzione della lampadina del forno	30
Servizio Assistenza Clienti	30
Codice prodotto (E) e codice di produzione (FD)	30
Tabelle e consigli	31
Verdure	31
Contorni e pietanze	32
Pesce	35
Carne	36
Pollame	39
Grigliare e tostare	40
Biscotti	41
Lievitare (far crescere)	45
Dessert	46
Scongellamento	46
Cuocere per conservare	47
Sterilizzare	48
Essiccare	48
Pietra refrattaria	49
Pentola per arrosti	50
Acrilamide negli alimenti	51

Per ulteriori informazioni su prodotti, accessori, pezzi di ricambio e servizi è possibile consultare il sito Internet www.gaggenau.com e l'eShop www.gaggenau.com/zz/store

⚠️ Importanti avvertenze di sicurezza

Leggere attentamente le presenti istruzioni per l'uso. Solo così è possibile utilizzare l'apparecchio in modo sicuro e corretto.

Custodire con la massima cura le presenti istruzioni per l'uso e il montaggio in caso di un utilizzo futuro o cessione a terzi.

Questo apparecchio è concepito esclusivamente per l'incasso. Osservare le speciali istruzioni di montaggio.

Controllare l'apparecchio dopo averlo disimballato. Qualora si fossero verificati danni da trasporto, non collegare l'apparecchio.

L'allacciamento senza spina dell'apparecchio può essere effettuato solo da un tecnico autorizzato. In caso di danni causati da un allacciamento non corretto, decade il diritto di garanzia.

Questo apparecchio è pensato esclusivamente per l'utilizzo in abitazioni private e in ambito domestico. Utilizzare l'apparecchio per la preparazione di cibi e bevande. Prestare attenzione all'apparecchio durante il suo funzionamento. Utilizzare l'apparecchio esclusivamente in luoghi chiusi.

Questo apparecchio è progettato solo per l'utilizzo fino ad un'altezza di massimo 2000 metri sul livello del mare.

Questo apparecchio può essere utilizzato da bambini di età pari o superiore a 8 anni e da persone con ridotte facoltà fisiche, sensoriali o mentali nonché da persone prive di sufficiente esperienza o conoscenza dello stesso se sorvegliate da una persona responsabile della loro sicurezza o se istruite in merito all'utilizzo sicuro dell'apparecchio e consapevoli degli eventuali rischi derivanti da un utilizzo improprio.

I bambini non devono utilizzare l'apparecchio come un giocattolo. I bambini non devono né pulire né utilizzare l'apparecchio da soli a meno che non abbiano un'età superiore agli 8 anni e che siano assistiti da parte di un adulto.

Tenere lontano dall'apparecchio e dal cavo di alimentazione i bambini di età inferiore agli 8 anni.

Inserire sempre correttamente gli accessori nel vano di cottura. Vedere la descrizione degli accessori nelle istruzioni per l'uso.

Pericolo di incendio!

- Gli oggetti infiammabili depositati nel vano di cottura possono incendiarsi. Non riporre mai oggetti infiammabili all'interno del vano di cottura. Non aprire mai la porta dell'apparecchio quando fuoriesce del fumo. Disattivare l'apparecchio e staccare la spina o il fusibile nella scatola dei fusibili.
- All'apertura della porta dell'apparecchio avviene uno spostamento d'aria che può sollevare la carta da forno. Quest'ultima potrebbe entrare in contatto con gli elementi riscaldanti e prendere fuoco. Durante il preriscaldamento non disporre mai la carta da forno sugli accessori se non è ben fissata. Fermare sempre la carta da forno con una stoviglia o una teglia. Ricoprire con carta da forno solo la superficie necessaria. La carta da forno non deve fuoriuscire dall'accessorio.

Pericolo di scottature!

- L'apparecchio si surriscalda. Non sfiorare mai le superfici interne calde del vano di cottura o le resistenze. Lasciar sempre raffreddare l'apparecchio. Tenere lontano i bambini.
- L'accessorio o la stoviglia si surriscalda. Servirsi sempre delle presine per estrarre le stoviglie e gli accessori caldi dal vano di cottura.
- I vapori dell'alcol nel vano di cottura caldo potrebbero prendere fuoco. Non cucinare pietanze con quantità elevate di bevande ad alta gradazione alcolica. Utilizzare esclusivamente piccole quantità di bevande ad alta gradazione alcolica. Aprire con cautela la porta dell'apparecchio.

Pericolo di scottature!

- Durante il funzionamento le parti scoperte diventano molto calde. Non toccare mai le parti ad alta temperatura. Tenere lontano i bambini.
- Aprendo la porta dell'apparecchio potrebbe fuoriuscire del vapore caldo. Aprire con cautela la porta dell'apparecchio. Tenere lontano i bambini.
- La presenza di acqua nel vano di cottura caldo può causare la formazione di vapore. Non versare mai acqua nel forno caldo

Pericolo di lesioni!

Il vetro graffiato della porta dell'apparecchio potrebbe saltare. Non utilizzare raschietti per vetro, né detergenti abrasivi o corrosivi.

Pericolo di scariche elettriche!

- Gli interventi di riparazione effettuati in modo non conforme rappresentano una fonte di pericolo. Le riparazioni e le sostituzioni di cavi danneggiati devono essere effettuate esclusivamente da personale tecnico adeguatamente istruito dal servizio di assistenza tecnica. Se l'apparecchio è difettoso, staccare la spina o il fusibile nella scatola dei fusibili. Rivolgersi al servizio di assistenza clienti.
- Se posto vicino ai componenti caldi dell'apparecchio, l'isolamento del cavo degli apparecchi elettronici può fondere. Evitare il contatto tra il cavo di allacciamento e i componenti caldi dell'apparecchio.
- L'infiltrazione di liquido può provocare una scarica elettrica. Non utilizzare detergenti ad alta pressione o dispositivi a getto di vapore.
- Durante la sostituzione della lampada del vano di cottura i contatti del portalamпада sono sotto tensione. Prima di procedere alla sostituzione, staccare la spina o disattivare il fusibile nella relativa scatola.

- Un apparecchio difettoso può causare delle scosse elettriche. Non mettere mai in funzione un apparecchio difettoso. Togliere la spina o disattivare il fusibile nella scatola dei fusibili. Rivolgersi al servizio di assistenza clienti.
- Con un sensore della temperatura sbagliato l'isolamento può essere danneggiato. Utilizzare soltanto il sensore della temperatura indicato per questo apparecchio.

Pericolo di incendio!

- I residui di cibo, il grasso e il sugo dell'arrosto possono incendiarsi durante la pulizia pirolitica. Prima di procedere alla pulizia pirolitica, eliminare lo sporco più ostinato dal vano di cottura e dall'accessorio.
- Durante la pulizia pirolitica le superfici esterne dell'apparecchio si surriscaldano. Non appendere alla maniglia della porta oggetti infiammabili come ad es. gli strofinacci. Lasciare libero il lato anteriore dell'apparecchio. Tenere lontano i bambini.

Pericolo di scottature!

- Durante la pulizia pirolitica il vano di cottura diventa molto caldo. Non aprire mai la porta dell'apparecchio né spostare con la mano il gancio di bloccaggio. Lasciar raffreddare l'apparecchio. Tenere lontano i bambini.
-  Durante l'autopulizia l'esterno dell'apparecchio diventa molto caldo. Non toccare mai la porta dell'apparecchio. Lasciar raffreddare l'apparecchio. Tenere lontano i bambini.

Rischio di gravi danni alla salute!

Durante la pulizia pirolitica l'apparecchio si surriscalda. Il rivestimento antiaderente delle teglie e degli stampi viene danneggiato e può causare la formazione di gas velenosi. Evitare di pulire teglie e stampi con rivestimento antiaderente durante la pulizia pirolitica. Pulire esclusivamente accessori smaltati.

Cause di danni

Attenzione!

- Accessori, pellicola, carta da forno o stoviglie sul fondo del vano di cottura: non riporre alcun accessorio sul fondo del vano di cottura. Non coprire il fondo del vano di cottura con nessun tipo di pellicola o carta da forno. Con temperature superiori a 50 °C non collocare alcuna stoviglia sul fondo del vano di cottura. Si genera un accumulo di calore. I tempi di cottura non sono più corretti e la superficie smaltata viene danneggiata.
- Acqua nel vano di cottura caldo: non versare mai acqua nel vano di cottura caldo per evitare la formazione di vapore acqueo. La variazione di temperatura può danneggiare la superficie smaltata.
- Alimenti umidi: non conservare alimenti umidi all'interno del vano di cottura chiuso per periodi di tempo prolungati. Lo smalto viene danneggiato.
- Succo della frutta: durante la preparazione di dolci alla frutta molto succosi, non riempire eccessivamente la teglia. Il succo della frutta che trabocca dalla teglia causa la formazione di macchie indelebili. Se possibile, si consiglia di utilizzare la leccarda più profonda.
- Raffreddamento con porta dell'apparecchio aperta: il raffreddamento del vano di cottura deve avvenire esclusivamente con la porta chiusa. Anche se la porta dell'apparecchio è socchiusa, con il passare del tempo i mobili adiacenti possono danneggiarsi.
- Guarnizione della porta molto sporca: se la guarnizione della porta è molto sporca, durante il funzionamento la porta dell'apparecchio non si chiude più correttamente. Le superfici dei mobili adiacenti possono danneggiarsi. Mantenere sempre pulita la guarnizione della porta.
- Utilizzo della porta dell'apparecchio come superficie d'appoggio: non appoggiarsi alla porta dell'apparecchio, né sedersi sopra o appendersi. Non posare stoviglie o accessori sulla porta dell'apparecchio.
- Inserimento degli accessori: a seconda del modello di apparecchio è possibile che gli accessori graffino il pannello della porta al momento della chiusura di quest'ultima. Inserire gli accessori nel vano di cottura sempre fino all'arresto.
- Trasporto dell'apparecchio: non trasportare l'apparecchio afferrandolo dalla maniglia in quanto questa non sopporta il peso dell'apparecchio e può rompersi.

Tutela dell'ambiente

Smaltimento ecocompatibile

Si prega di smaltire le confezioni nel rispetto dell'ambiente.



Questo apparecchio dispone di contrassegno ai sensi della direttiva europea 2012/19/UE in materia di apparecchi elettrici ed elettronici (waste electrical and electronic equipment - WEEE).

Questa direttiva definisce le norme per la raccolta e il riciclaggio degli apparecchi dismessi valide su tutto il territorio dell'Unione Europea.

Consigli sul risparmio energetico

- Se possibile, aprite raramente lo sportello durante qualsiasi tipo di cottura.
- Usate per la cottura al forno stampi scuri, verniciati o smaltati in nero. Questi assorbono meglio il calore.
- E' preferibile cuocere più dolci uno dopo l'altro. Il forno è ancora caldo. In questo modo si riduce il tempo di cottura per il secondo dolce. Potete anche infornare due stampi uno accanto all'altro.
- Con la cottura ad aria calda ventilata potete cuocere su più livelli contemporaneamente.
- In presenza di tempi di cottura più lunghi, potete spegnere il forno 10 minuti prima della fine della cottura e sfruttare il calore residuo per terminare la cottura.

Conoscere l'apparecchio

È qui possibile apprendere le caratteristiche del nuovo apparecchio. Viene illustrato il funzionamento del pannello comandi e dei singoli elementi di comando. Inoltre, vengono fornite informazioni relative al vano di cottura e agli accessori.

Forno

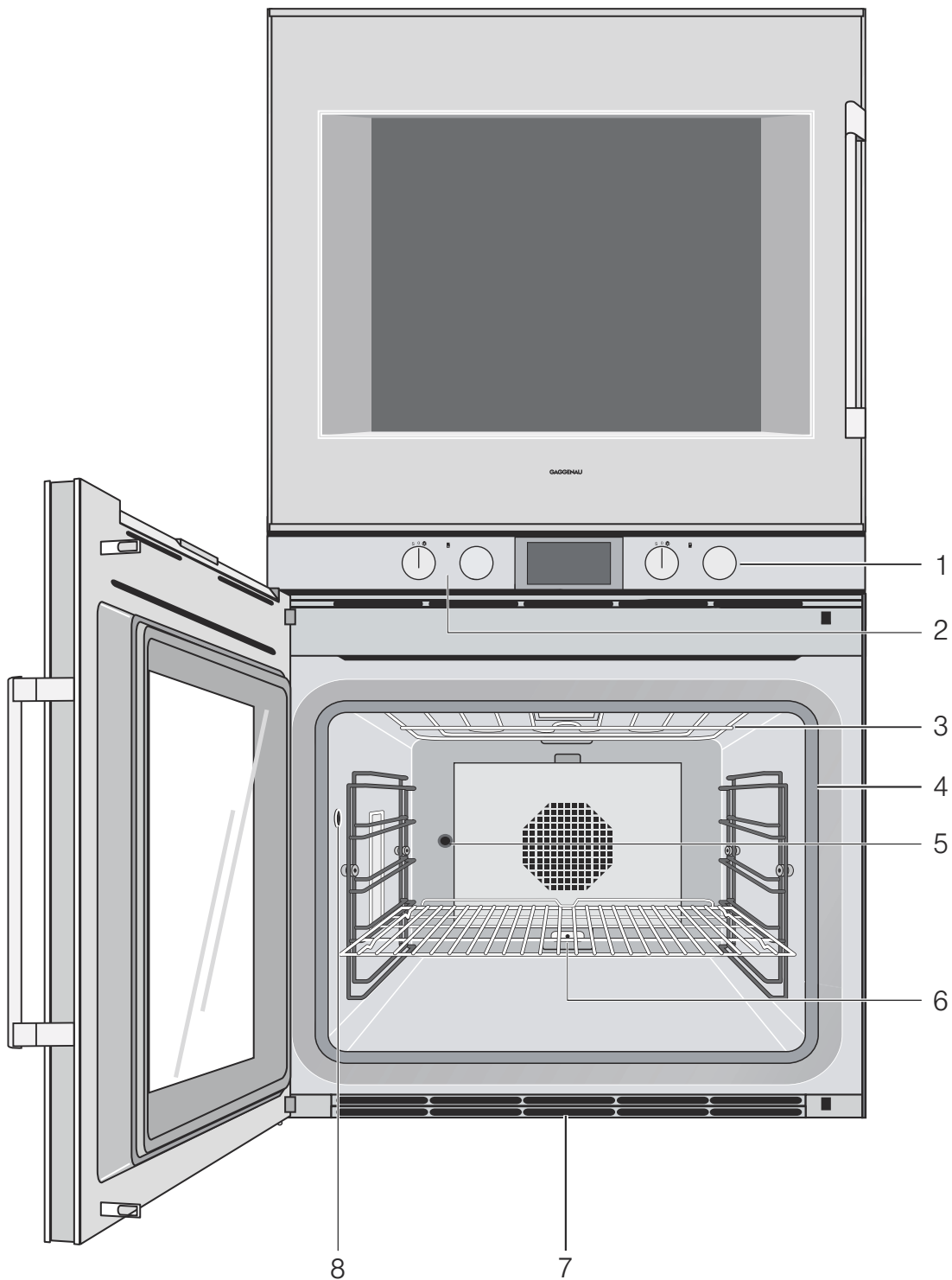

1 Elementi di comando forno superiore

2 Elementi di comando forno inferiore

3 Resistenza del grill

4 Guarnizione della porta



5 Azionamento girarrosto

6 Presa per elementi riscaldanti supplementari
(per gli accessori speciali pietra refrattaria e pirofila
in ghisa)

7 Fessure di aerazione

8 Presa per termosonda







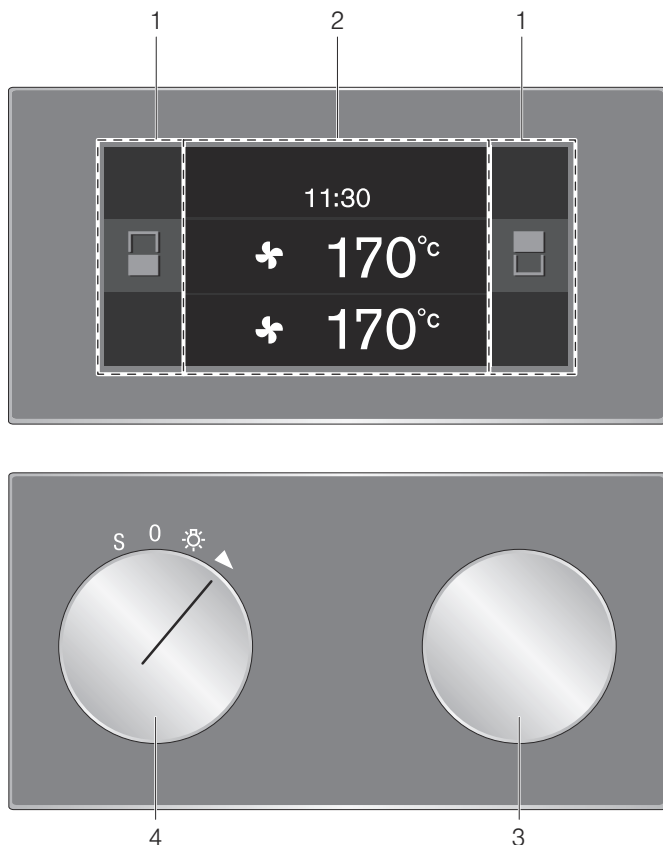















Display ed elementi di comando

Il funzionamento del forno superiore e di quello inferiore è identico. Con i simboli per il forno superiore , il forno inferiore  e per entrambi i forni  selezionare l'indicatore desiderato. Se con il selettore o il selettore funzioni si modifica un'impostazione, compaiono automaticamente sul display i valori del forno corrispondente.

La modalità girarrosto, la termosonda e la funzione arrosto sono disponibili solo nel forno inferiore.



Simboli

Simbolo	Funzione
	forno superiore
	forno inferiore
	Visualizzare le impostazioni di entrambi i forni
	Avvio
	Stop
	Pausa/Fine
	Interruzione
	Per cancellare
	Per confermare/salvare le impostazioni
	Freccia per la selezione
	Per richiamare ulteriori informazioni
	Riscaldamento rapido con indicatore di stato
	Elaborazione delle impostazioni
	Protezione bambini
	Per richiamare il menu timer
	Richiamare il timer lungo
	Modalità demo
	Termosonda
	Avviare il girarrosto
	Fermare il girarrosto
	Avviare il livello rosolamento
	Terminare il livello rosolamento

1	Pannello di comando	Questi campi sono a comando tattile. Toccare un simbolo per selezionare la funzione corrispondente.
2	Display	Il display mostra ad es. le impostazioni attuali e le possibilità di selezione.
3	Selettore	Con il selettore potete selezionare la temperatura e procedere ad altre impostazioni.
4	Selettore funzioni	Con il selettore funzioni è possibile selezionare il tipo di riscaldamento, la pulizia o le impostazioni di base.

Colori e visualizzazione

Colori

I diversi colori servono a guidare l'utente tra le singole situazioni di regolazione.

arancione	Prime impostazioni Funzioni principali
blu	Impostazioni di base Pulizia
bianco	Valori regolabili

Visualizzazione

Secondo la situazione, la visualizzazione dei simboli, dei valori o dell'intero display cambia.

Zoom	L'impostazione appena modificata, viene visualizzata ingrandita. Una durata di cottura in corso, viene visualizzata ingrandita prima dello scadere (per es. sul timer sono gli ultimi 60 sec.).
Visualizzazione del display ridotta	Dopo un breve lasso di tempo la visualizzazione sul display si riduce e mostra solo i dati principali. Questa funzione è preimpostata e può essere modificata nelle impostazioni di base.

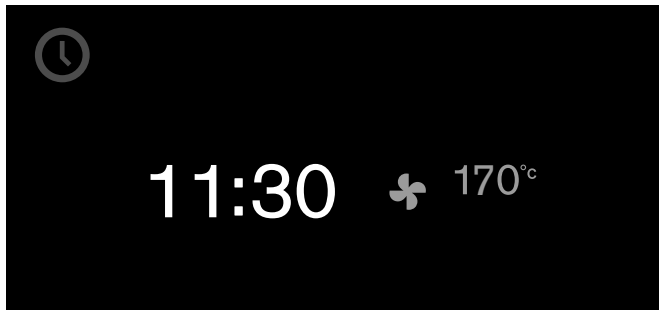

Informazioni complementari **i** e **i**[®]

Toccando il simbolo **i** è possibile richiamare ulteriori informazioni, ad esempio indicazioni sul tipo di riscaldamento o sull'attuale temperatura del vano di cottura.

Avvertenza: Terminato il riscaldamento, durante il funzionamento è normale che si verifichino lievi oscillazioni di temperatura.

Per informazioni importanti o azioni che è necessario effettuare compare il simbolo **i**[®]. Le informazioni importanti sulla sicurezza e sullo stato operativo vengono visualizzate di tanto in tanto in modo automatico. Tali messaggi si spengono automaticamente dopo alcuni secondi o devono essere confermati con .

Ventola di refrigerazione

Il vostro apparecchio è dotato di una ventola di refrigerazione. La ventola si accende durante il funzionamento. L'aria calda esce, secondo il modello dell'apparecchio, sopra o sotto la porta.

Dopo aver prelevato la pietanza, tenete chiusa la porta fino al raffreddamento. La porta dell'apparecchio non deve essere semiaperta, per evitare danni ai mobili adiacenti. La ventola continua a girare anche dopo lo spegnimento e si disattiva automaticamente.

Attenzione!





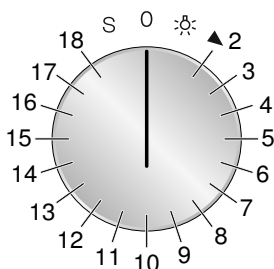

Non coprire le feritoie di ventilazione. Altrimenti l'apparecchio si surriscalda.

Posizioni del selettore di funzioni



Posizione	Funzione/tipo di riscaldamento	Temperatura	Utilizzo
0	Posizione zero		
☼	Luce		
2	☼ Aria calda	50 - 300°C Temperatura predefinita 170°C	Aria calda: per dolci, biscottini e sfornati su più livelli. La ventola posta sulla parete posteriore distribuisce il calore nel vano di cottura in maniera uniforme.
3	☼ ^e Aria calda eco*	50 - 300°C Temperatura predefinita 170°C	Funzionamento ad aria calda a risparmio energetico per dolci, biscottini, sfornati e gratin. L'illuminazione del forno rimane spenta.
4	--- Riscaldamento superiore + riscaldamento inferiore	50 - 300°C Temperatura predefinita 170°C	Per dolci in stampi o in teglia, sfornati, arrostiti.
5	--- Riscaldamento superiore + 1/3 riscaldamento inferiore	50 - 300°C Temperatura predefinita 170°C	Per dolci in teglia, biscottini, torte con meringa, per dorare e gratinare sfornati. Ottimo per preparazioni che, a cottura ultimata, debbano essere nuovamente scaldate dall'alto.
6	--- Riscaldamento superiore	50 - 300°C Temperatura predefinita 170°C	Calore mirato dall'alto, ad es. per dorare torte di frutta con meringhe.
7	--- 1/3 Riscaldamento superiore + riscaldamento inferiore	50 - 300°C Temperatura predefinita 170°C	Per torte di ricotta, pane in cassetta, pietanze a bagnomaria (ad es. uova sbattute, crème brûlée). Per stufare senza coperchio e scaldare alimenti (senza che secchino). Ottimo per preparazioni che, a cottura ultimata, debbano essere nuovamente scaldate dal basso.
8	--- Riscaldamento inferiore	50 - 300°C Temperatura predefinita 170°C	Per ultimare la cottura, ad es. per torte di frutta fresca, per sterilizzare, per la cottura a bagno maria.
9	☼ Aria calda + riscaldamento inferiore	50 - 300°C Temperatura predefinita 170°C	Aggiunta di calore dal basso per dolci umidi, ad es. torte di frutta.
10	☼ Aria calda + 1/3 riscaldamento inferiore	50 - 300°C Temperatura predefinita 170°C	Per sfornati alti, lasagne, torte di cipolle, pietanze a base di uova (ad es. tortilla, omelette del contadino).
11	☼ Grill piano + ricircolo d'aria	50 - 300°C Temperatura predefinita 220°C	Riscaldamento completo e uniforme per carne, pollame e pesce intero.
12	~~~~~ Grill piano	50 - 300°C Temperatura predefinita 220°C	Per grigliare pezzi di carne sottili, salsicce o filetti di pesce. Per dorare e gratinare.
13	~~~~~ Griglia compatta	50 - 300°C Temperatura predefinita 220°C	Solo la superficie centrale dell'elemento grill si riscalda. Per grigliare piccole quantità risparmiando energia.

* Tipo di riscaldamento con cui è stata definita la classe di efficienza energetica secondo EN60350-1.

Posizione	Funzione/tipo di riscaldamento	Temperatura	Utilizzo
14	 Funzione pietra refrattaria	50 - 300°C Temperatura predefinita 250°C	Solo con l'accessorio speciale pietra refrattaria Pietra refrattaria riscaldata dal basso per pizza, pane o panini croccanti come nel forno a legna.
15	 Funzione arrosto	50 - 220°C Temperatura predefinita 180°C	Solo con accessorio speciale pentola per arrosti Pentola in ghisa riscaldabile per cucinare grandi quantità di carne, sformati o arrosti delle feste.
16	 Lievitazione	30 - 50°C Temperatura predefinita 38°C	Per far lievitare: per pasta lievitata e pasta acida. L'impasto lievita molto più velocemente che a temperatura ambiente. L'impostazione ottimale della temperatura per la pasta lievitata è 38°C.
17	 Scongelamento	40 - 60°C Temperatura predefinita 45°C	Scongelamento uniforme e delicato. Per verdure, carne, pesce e frutta.
18	 Scaldavivande	30 - 120°C Temperatura predefinita 70°C	Per tenere in caldo le pietanze, preriscaldare i piatti in porcellana.
S	 Impostazioni di base		Nelle impostazioni di base è possibile adattare l'apparecchio a seconda delle esigenze individuali.
	 Pulizia pirolitica	485°C	Autopulizia

* Tipo di riscaldamento con cui è stata definita la classe di efficienza energetica secondo EN60350-1.

Accessori

Utilizzate solo gli accessori forniti in dotazione o disponibili presso il servizio assistenza clienti. Sono appositamente studiati per il vostro apparecchio. Accertatevi di introdurre sempre correttamente gli accessori nel vano cottura.

Il vostro apparecchio è dotato dei seguenti accessori:

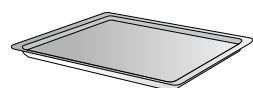

Piatto smaltato



Griglia



Vassoio con griglia

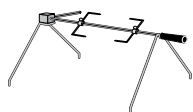

Girarrosto

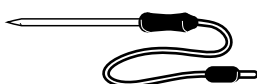

Termosonda con plug

Accessori speciali

I seguenti accessori possono essere ordinati presso il vostro rivenditore specializzato:

BA 018 105 Sistema di estrazione
Estrazione telescopica e telaio in ghisa resistente alla pirolisi

BA 028 115 Teglia smaltata, profondità 30 mm

BA 038 105 Griglia cromata, senza apertura, con piedini

BA 058 115 Resistenza per piano pizza e pentola in ghisa

BA 058 133 Piano pizza
incl. Supporto per piano pizza e spatola per pizza (ordinare la resistenza separatamente)

BS 020 002 Paletta per pizza, set da 2

GN 340 230 Pirofila in alluminio GN 2/3, altezza 165 mm, con rivestimento antiaderente

Usate solo gli accessori indicati. Il produttore declina ogni responsabilità nel caso di uso erraneo degli accessori.

Prima di utilizzare l'apparecchio per la prima volta

In questo capitolo viene illustrato tutto ciò che bisogna fare prima di utilizzare l'apparecchio per la prima volta. Leggere prima il capitolo 'Importanti norme di sicurezza'.

L'apparecchio deve essere montato e collegato.

In seguito all'allacciamento di corrente viene visualizzato sul display il menu "Impostazioni iniziali". Ora è possibile impostare il nuovo apparecchio:

- Lingua
- Formato ora
- Ora
- Formato data
- Data
- Formato temperatura

Avvertenze

- Il menu "Prime impostazioni" compare solamente alla prima accensione successiva all'allacciamento della corrente oppure quando l'apparecchio è rimasto più giorni senza corrente. Dopo l'allacciamento della corrente prima compare il logo GAGGENAU per ca. 30 secondi, poi compare automaticamente il menu "Prime impostazioni".
- Le impostazioni possono essere modificate in qualsiasi momento (vedere capitolo 'Impostazioni di base').

Impostazione della lingua

Sull'indicatore viene visualizzata la lingua preimpostata.

- 1 Servendosi del selettore, selezionare la lingua del display desiderata.
- 2 Confermare con ✓.

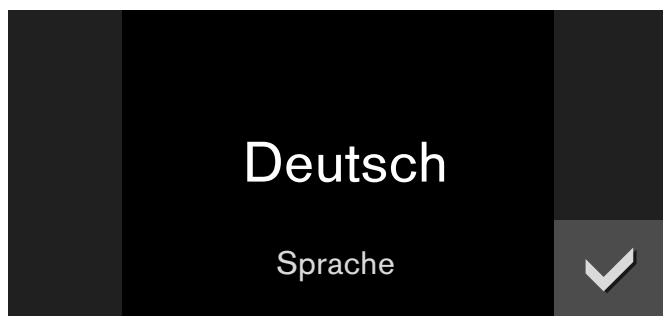

Avvertenza: In caso di aggiornamento della lingua il sistema viene riavviato, tale processo dura alcuni secondi.

Impostare il formato ora

Sull'indicatore vengono visualizzati i due possibili formati 24h e AM/PM. Il formato predefinito è 24h.

- 1 Selezionare il formato desiderato servendosi del selettore.
- 2 Confermare con ✓.



Impostazione dell'ora

Sull'indicatore viene visualizzata l'ora.

- 1 Servendosi del selettore impostare l'ora desiderata.
- 2 Confermare con ✓.



Impostazione del formato data

Sull'indicatore compaiono tre possibili formati G.M.A, G/M/A e M/G/A. Il formato predefinito è G.M.A.

- 1 Selezionare il formato desiderato servendosi del selettore.
- 2 Confermare con ✓.

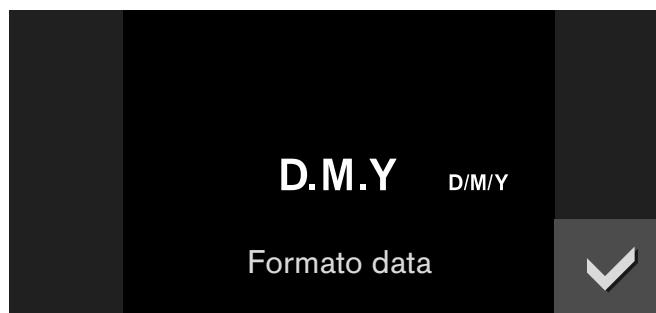

Impostazione della data

Sull'indicatore viene visualizzata la data preimpostata. L'impostazione del giorno è già attivata.

- 1 Impostare il giorno desiderato servendosi del selettore.
- 2 Con il simbolo > spostarsi sull'impostazione del mese.
- 3 Impostare il mese con il selettore.
- 4 Con il simbolo > spostarsi sull'impostazione dell'anno.
- 5 Impostare l'anno con il selettore.
- 6 Confermare con ✓.

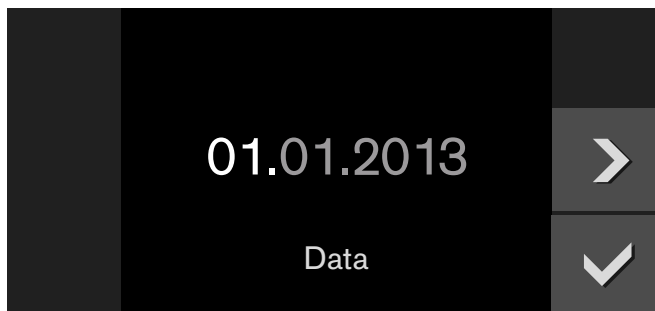

Impostare il formato temperatura

Sull'indicatore compaiono due possibili formati: °C e °F. Il formato predefinito è °C.

- 1 Selezionare il formato desiderato servendosi del selettore.
- 2 Confermare con ✓.



Terminare la prima messa in funzione

Sull'indicatore viene visualizzato "Prima messa in funzione terminata".

Confermare con ✓.



L'apparecchio passa in stand-by e compare l'indicazione di stand-by. L'apparecchio è ora pronto per l'uso.

Riscaldare il forno

Accertarsi che non vi siano residui della confezione nel vano cottura.

Per eliminare l'odore di nuovo, riscaldare il forno vuoto chiuso. Ideale è riscaldarlo un'ora nella modalità Aria calda ventilata ➕ a 200°C. Per sapere come regolare questa modalità, consultare il Capitolo Comandi per l'apparecchio.

Pulizia degli accessori

Prima di utilizzare gli accessori per la prima volta, pulirli accuratamente con una soluzione alcalina di lavaggio molto calda e un panno morbido.

Attivazione dell'apparecchio

In modalità standby

L'apparecchio si trova nella modalità stand-by se non è impostata alcuna funzione o se è attiva la protezione bambini.

La luminosità del quadro di comando è ridotta nella modalità stand-by.

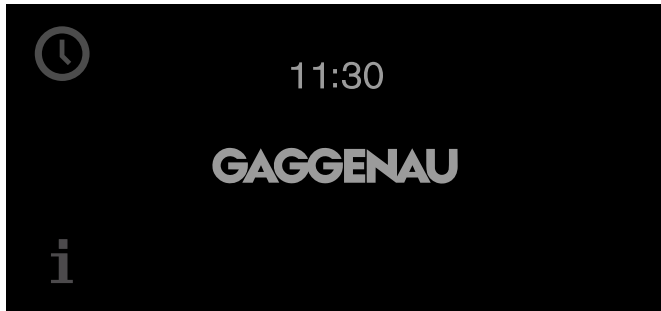

Avvertenze

- Per la modalità stand-by vi sono diverse visualizzazioni. Sono preimpostati il logo GAGGENAU e l'ora. Se desiderate modificare la visualizzazione, consultate il Capitolo Impostazioni di base.
- La luminosità del display dipende dall'angolo di visuale verticale. Potete adeguare il display tramite l'impostazione "Luminosità" nelle impostazioni di base.

Attivazione dell'apparecchio

Per abbandonare la modalità stand-by, è possibile

- ruotare il selettore funzioni,
- toccare il pannello comandi,
- o aprire o chiudere la porta.

Ora è possibile impostare la funzione desiderata. Per le istruzioni relative alle funzioni, consultare i capitoli corrispondenti.

Avvertenze

- Se è selezionato "Indicatore di stand-by = off" nelle impostazioni di base, bisogna ruotare il selettore funzioni per abbandonare la modalità stand-by.
- L'indicatore di stand-by viene nuovamente visualizzato se per lungo tempo dall'attivazione non viene effettuata alcuna impostazione.
- Se la porta è aperta, l'illuminazione del vano di cottura si spegne dopo un breve lasso di tempo.

Usare l'apparecchio

Vano cottura

Il vano di cottura dispone di cinque livelli di inserimento, che vengono contati dal basso verso l'alto.

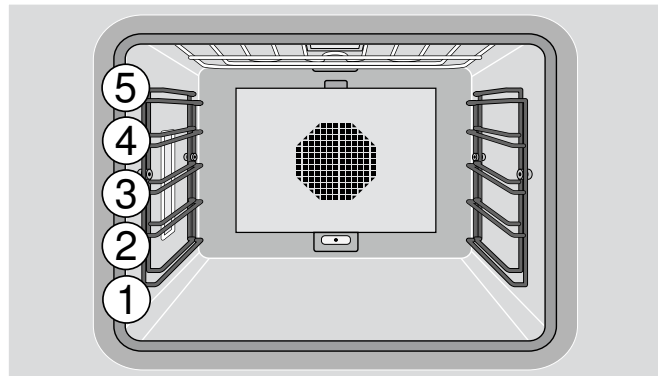

Attenzione!

- Non collocare alcun oggetto sul fondo del vano di cottura. Non rivestirlo con pellicola in alluminio. Un accumulo di calore può danneggiare l'apparecchio.
- Non inserire alcun accessorio a metà tra le guide di inserimento, potrebbe rovesciarsi.

Infilare l'accessorio

L'accessorio è dotato di una funzione ad incastro. La funzione ad incastro evita che gli accessori si abbassino durante la rimozione. Gli accessori vanno infilati correttamente nel vano cottura affinché funzioni la protezione antiribaltamento.

Nell'inserire la griglia accertarsi che

- la sporgenza (a) sia rivolta verso il basso
- che la leva di sicurezza della griglia sia dietro e sopra.

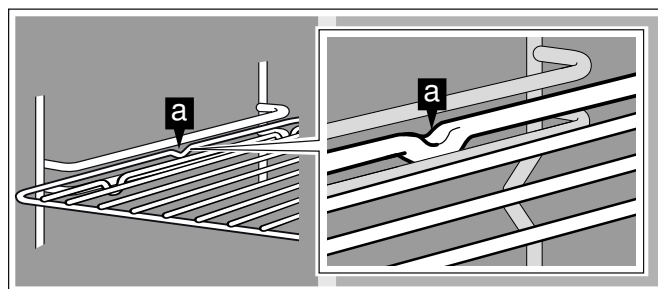

Impostazione del tipo di riscaldamento e della temperatura

È possibile azionare contemporaneamente entrambi i forni con diverse impostazioni.

Eccezione: mentre un forno esegue l'autopulizia, nell'altro forno non è possibile eseguire alcuna funzione.

- 1 Impostare il tipo di riscaldamento desiderato servendosi del selettore funzioni.
Selettore funzioni a sinistra: forno inferiore
Selettore funzioni a destra: forno superiore
Sul display vengono visualizzati il tipo di riscaldamento selezionato e la temperatura predefinita.
Esempio: forno inferiore, aria calda, 170°C.

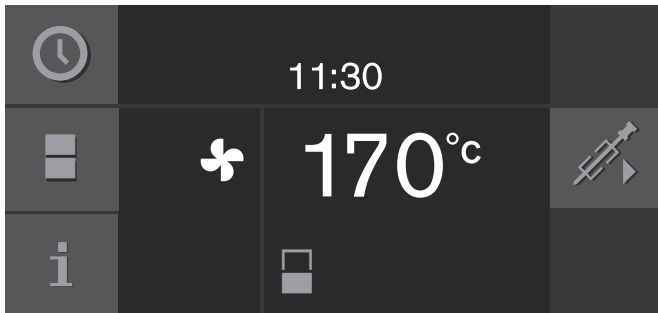

- 2 Servendosi del selettore impostare la temperatura desiderata.

Sul display compare il simbolo del riscaldamento . Le barre mostrano lo stato continuo del riscaldamento. Al raggiungimento della temperatura impostata viene emesso un segnale acustico e il simbolo del riscaldamento si spegne.

Avvertenza: Con un'impostazione della temperatura inferiore a 70°C, l'illuminazione del vano di cottura resta spenta.

Se entrambi i forni sono accesi, viene visualizzata sul display l'impostazione di entrambi i forni. Servendosi di o selezionare per alcuni secondi l'indicatore del forno prescelto, con ritornare all'indicatore di entrambi i forni.

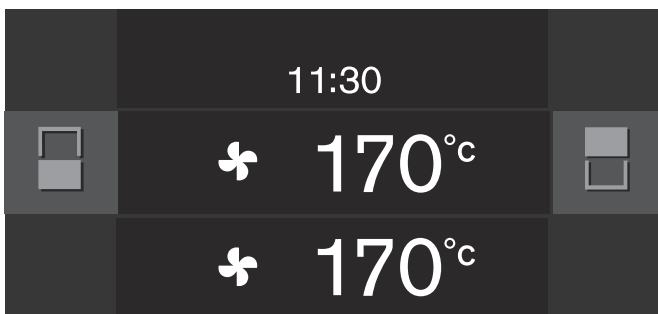

Disinserire:

Portare il selettore delle funzioni su 0.

Riscaldamento rapido

Con la funzione "Riscaldamento rapido" l'apparecchio raggiunge velocemente la temperatura desiderata nelle modalità Riscaldamento superiore, Riscaldamento inferiore e Riscaldamento superiore + Riscaldamento inferiore.

Per ottenere un risultato di cottura uniforme, inserire la pietanza nel vano di cottura soltanto al termine della fase di "Riscaldamento rapido" e quando il simbolo del riscaldamento si spegne.

Avvertenza: La funzione "Riscaldamento rapido" è preimpostata nelle impostazioni di fabbrica. Nelle impostazioni di base è possibile selezionare Riscaldamento rapido o Riscaldamento .

Disattivazione di sicurezza

Per la vostra protezione, l'apparecchio è equipaggiato con uno spegnimento di sicurezza. Ogni processo termico viene spento dopo 12 ore se in quest'arco di tempo non ha luogo alcun funzionamento. Sul display compare un messaggio.

Eccezione:

Una programmazione con il timer lungo.

Ruotare il selettore funzioni su 0, quindi mettere nuovamente in funzione l'apparecchio come di consueto.

Funzioni del timer

Nel menu del timer regolate:

⌚ Timer

⌚ Cronometro

⌚ Tempi di cottura (non in modalità pausa)

⌚ Fine tempo di cottura (non in modalità pausa)

Nei seguenti capitoli viene illustrato come impostare le funzioni durata su un singolo forno. Se si desidera impostare contemporaneamente le funzioni durata in due forni, prestare attenzione anche alle avvertenze contenute nel capitolo "Impostazione contemporanea delle funzioni durata in due forni".

Per richiamare il menu timer

Il menu del timer si può richiamare da qualsiasi modalità di funzionamento. Sono nelle impostazioni di base, quando il selettore delle funzioni è su **S**, il menu del timer non è disponibile.

Toccare il simbolo ⌚.

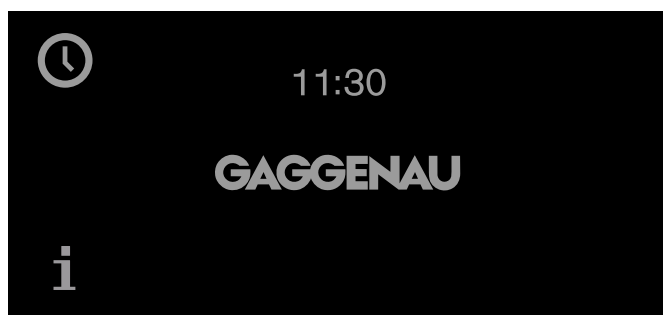

Appare il menu del timer.

Timer

Il contaminuti funziona indipendentemente dalle altre impostazioni dell'apparecchio. Potete inserire massimo 90 minuti.

Impostare il contaminuti

- 1 Richiamare il menu timer.
Viene visualizzata la funzione "Contaminuti" ⌚.
- 2 Servendosi del selettore impostare il tempo desiderato.



- 3 Avviare con il tasto ▶.

Il menu timer viene chiuso e il tempo scorre. Sul display vengono visualizzati il simbolo ⌚ e il tempo che scorre.

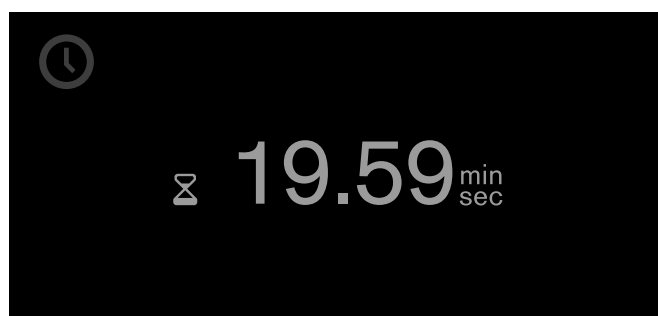

Una volta trascorso il tempo impostato viene emesso un segnale acustico. Viene interrotto toccando il simbolo ✓.

È possibile abbandonare il menu timer in qualsiasi momento toccando il simbolo X. In questo modo le impostazioni vanno perse.

Arresto del contaminuti:

Richiamare il menu timer. Con ▶ selezionare la funzione "Contaminuti" ⌚ e toccare il simbolo II. Per lasciare scorrere il contaminuti, toccare il simbolo ▶.

Spegnimento del contaminuti prima del tempo:

Richiamare il menu timer. Con ▶ selezionare la funzione "Contaminuti" ⌚ e toccare il simbolo C.

Cronometro

Il cronometro funziona indipendentemente dalle altre impostazioni dell'apparecchio.

Il cronometro conta da 0 secondi a 90 minuti.

Esso ha una funzione di pausa. Questo consente di fermare l'orologio di tanto in tanto.

Avvio del cronometro

- 1 Richiamare il menu timer.
- 2 Con ➤ selezionare la funzione "Cronometro" ⌚.

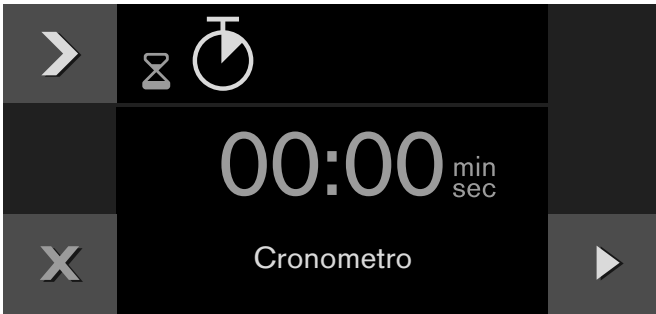

- 3 Avviare con il tasto ▶.

Il menu timer viene chiuso e il tempo scorre. Sul display vengono visualizzati il simbolo ⌚ e il tempo che scorre.

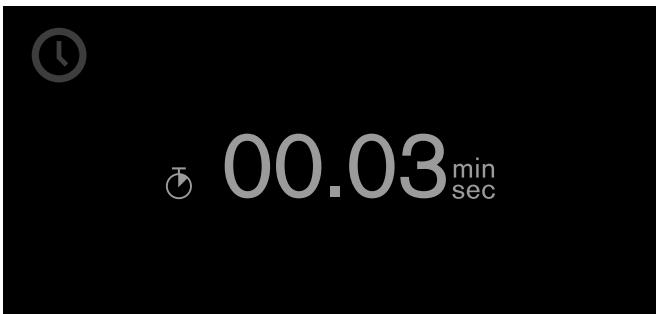

Fermare il cronometro e avviarlo nuovamente

- 1 Richiamare il menu timer.
- 2 Con ➤ selezionare la funzione "Cronometro" ⌚.
- 3 Toccare il simbolo ||.

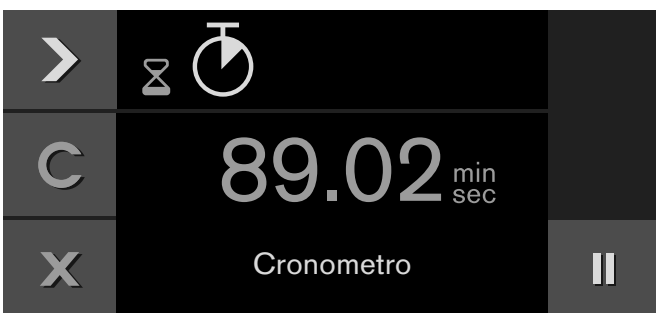

Il tempo si arresta. Il simbolo ritorna su Avvio ▶.

- 4 Avviare con il tasto ▶.

Il tempo scorre di nuovo. Quando si raggiungono i 90 minuti, l'indicatore lampeggia e viene emesso un segnale acustico, che viene interrotto toccando il simbolo ✓. Il simbolo ⌚ scompare dall'indicatore. Il procedimento è terminato.

Disattivazione del cronometro:

Richiamare il menu timer. Con ➤ selezionare la funzione "Cronometro" ⌚ e toccare il simbolo C.

Tempo di cottura

Se impostate il tempo di cottura per la vostra pietanza, l'apparecchio si spegne automaticamente allo scadere.

L'orario di cottura è regolabile tra 1 minuto e 23:59 ore.

Impostazione del tempo di cottura

Sono stati impostati il tipo di riscaldamento e la temperatura la pietanza è stata introdotta nel vano di cottura.

- 1 Toccare il simbolo ⌚.
- 2 Con ➤ selezionare la funzione "Tempo di cottura" ⌚.
- 3 Servendosi del selettore impostare il tempo di cottura desiderato.



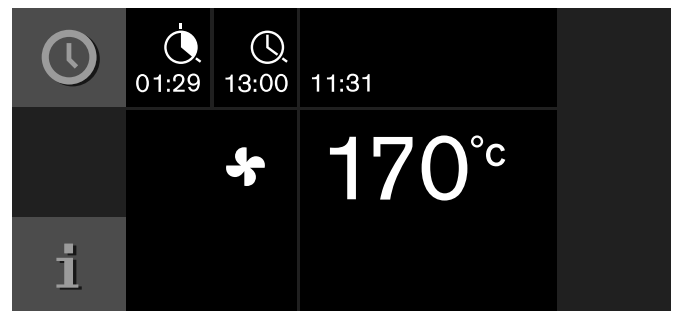

- 4 Avviare con ▶.

L'apparecchio si avvia. Il menu timer viene chiuso. Sul display compaiono temperatura, modalità di funzionamento, tempo di cottura residuo e fine tempo di cottura.



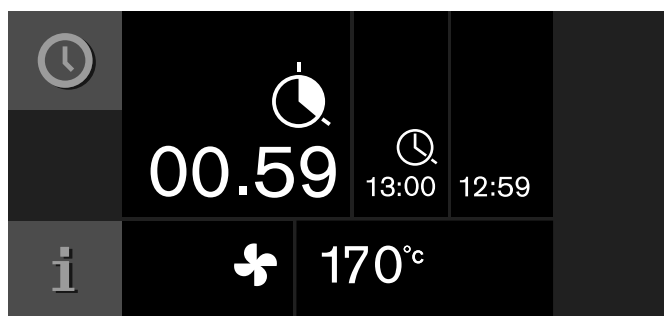

Un minuto prima del termine del tempo di cottura, il tempo che scorre viene mostrato ingrandito sul display.







Una volta trascorso il tempo di cottura impostato, l'apparecchio si spegne. Il simbolo  lampeggia e viene emesso un segnale acustico. Toccare il simbolo  per interrompere il segnale, aprire la porta dell'apparecchio o portare il selettore funzioni su 0.

Modifica del tempo di cottura:

Richiamare il menu timer. Con  selezionare la funzione "Tempo di cottura" . Modificare il tempo di cottura con il selettore. Avviare con .

Cancellazione del tempo di cottura:

Richiamare il menu timer. Con  selezionare la funzione "Tempo di cottura" . Con  cancellare il tempo di cottura. Con  tornare alla modalità normale.

Interruzione dell'intero procedimento:

Portare il selettore funzioni su 0.

Avvertenza: È possibile modificare tipo di riscaldamento e temperatura anche mentre il tempo di cottura scorre.

Fine cottura

Potete ritardare la fine del tempo di cottura.

Esempio: Sono le 14:00. La pietanza richiede un tempo di cottura di 40 minuti. Dovrebbe essere pronta alle 15:30.



Inserite il tempo di cottura e rimandate la fine del tempo di cottura alle 15:30. L'elettronica calcola l'ora d'inizio. L'apparecchio si avvia automaticamente alle 14:50 e si spegne alle 15:30.

Ricordate che i cibi che si deteriorano facilmente non possono restare a lungo nel forno.

Posticipazione della fine tempo di cottura

Sono stati impostati il tipo di riscaldamento, la temperatura e il tempo di cottura.

1 Toccare il simbolo .

2 Con  selezionare la funzione "Fine tempo di cottura" .





3 Selezionare la fine tempo di cottura desiderata servendosi del selettore.

4 Avviare con .





L'apparecchio passa in modalità stand-by. Sull'indicatore compaiono la modalità di funzionamento, la temperatura, il tempo di cottura e la fine tempo di cottura. L'apparecchio si avvia al momento giusto e si arresta automaticamente quando è trascorso il tempo di cottura impostato.

Avvertenza: Quando il simbolo  lampeggia: non è stato impostato nessun tempo di cottura. Impostare sempre prima il tempo di cottura.

Una volta trascorso il tempo di cottura impostato, l'apparecchio si spegne. Il simbolo  lampeggia e viene emesso un segnale acustico. Toccare il simbolo  per interrompere il segnale, aprire la porta dell'apparecchio o portare il selettore funzioni su 0.

Modifica della fine tempo di cottura:

Richiamare il menu timer. Con  selezionare la funzione "Fine tempo di cottura" . Selezionare la fine tempo di cottura desiderata servendosi del selettore. Avviare con .



Interruzione dell'intero procedimento:



Portare il selettore funzioni su 0.

Impostazione contemporanea delle funzioni durata in due forni

Contaminuti e cronometro non sono disponibili se entrambi i forni sono in funzione.

Tempo di cottura e fine tempo di cottura possono essere impostati contemporaneamente su entrambi i forni.

Impostare su entrambi i forni un tipo di riscaldamento e una temperatura. Selezionare con  o  il forno desiderato e impostare il tempo di cottura.

Se è stato impostato il tempo di cottura solo per un forno, le impostazioni compaiono sul lato sinistro del display. I simboli  e  indicano se le impostazioni valgono per il forno inferiore o superiore.

Esempio: sono le ore 12:00. Per il forno inferiore è impostato un tempo di cottura di 45 minuti. Il tempo di cottura termina alle ore 12:45.

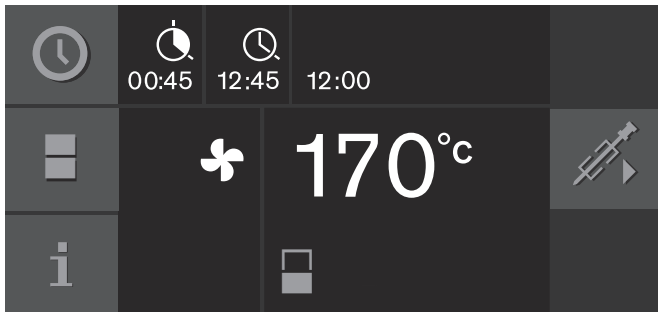

Con il simbolo  si accede alla panoramica. Qui si può scegliere il forno inferiore o quello superiore.

Se per entrambi i forni è stato impostato un tempo di cottura, nella panoramica le impostazioni per il forno inferiore compaiono sul lato sinistro, le impostazioni per il forno superiore sul lato destro del display:

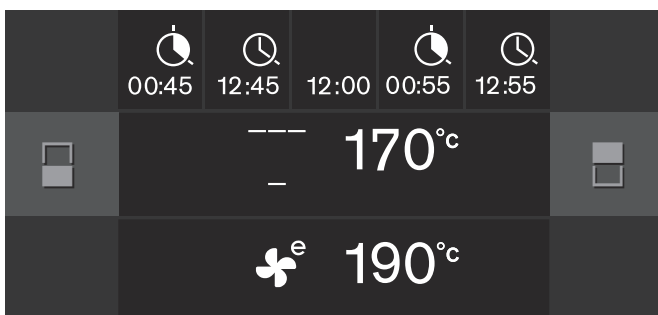

Timer lungo





Con questa funzione l'apparecchio mantiene una temperatura compresa tra 50 e 230°C con la modalità "Aria calda ventilata".

Potete tenere caldi i cibi fino a 74 ore senza dover accendere e spegnere.









Ricordate che i cibi che si deteriorano facilmente non possono restare a lungo nel forno.

Avvertenza: Il timer lungo deve essere regolato su "disponibile" nelle impostazioni di base (v. Capitolo Impostazioni di base).

Impostazione del timer lungo

- 1 Ruotare il selettore funzioni su . Per impostare il timer lungo per entrambi i forni, ruotare entrambi i selettori funzioni su .
- 2 Toccare il simbolo .
Il valore proposto di 24h a 85°C compare sull'indicatore. Avviare con  - oppure -
Modificare tempo di cottura, fine tempo di cottura, data di spegnimento e temperatura.



- 3 Modificare il tempo di cottura :
Toccare il simbolo . Servendosi del selettore impostare il tempo di cottura desiderato.
- 4 Modificare la fine tempo di cottura :
Toccare il simbolo . Selezionare la fine tempo di cottura desiderata servendosi del selettore.
- 5 Modificare la data di spegnimento :
Toccare il simbolo . Selezionare la data di spegnimento desiderata servendosi del selettore. Confermare con .
- 6 Modificare la temperatura:
Servendosi del selettore impostare la temperatura desiderata.
- 7 Avviare con .

L'apparecchio si avvia. Sull'indicatore compaiono  e la temperatura.

L'illuminazione dell'indicatore e del forno sono spente. Il pannello comando è bloccato, toccando non si sente alcun tono dei tasti.

Allo scadere del tempo l'apparecchio non scalda più. L'indicatore è vuoto. Ruotare il selettore funzioni su **0**.

Disattivazione:

per interrompere il procedimento portare il selettore funzioni in posizione **0**.

Termosonda

Il sensore della temperatura permette una cottura perfetta e precisa. Misura la temperatura all'interno della pietanza. Lo spegnimento automatico, al raggiungimento della temperatura interna desiderata, garantisce che ciascuna pietanza è cotta a puntino.

Avvertenza: Il sensore della temperatura interna può essere impiegato soltanto nel forno inferiore.

Utilizzare esclusivamente il sensore della temperatura fornito in dotazione. È possibile acquistarlo come ricambio presso il servizio di assistenza clienti.

Il sensore della temperatura può danneggiarsi se la temperatura supera i 250°C. Utilizzarlo pertanto in apparecchio in cui è stata impostata una temperatura massima di 230°C.

Dopo averlo usato, togliere sempre il sensore della temperatura dal vano di cottura. Non riporlo mai nel vano di cottura.

Dopo ogni utilizzo pulire il sensore della temperatura servendosi di un panno umido. Non lavarlo in lavastoviglie!

 **Pericolo di scossa elettrica!**

Con un sensore della temperatura sbagliato l'isolamento può essere danneggiato. Utilizzare soltanto il sensore della temperatura indicato per questo apparecchio.

 **Pericolo di ustione!**

Il vano cottura e la termosonda diventano molto caldi. Per inserire e staccare la termosonda utilizzare un quantone da forno.

Inserire la termosonda nella pietanza

Introdurre la termosonda prima di inserire la pietanza nel vano cottura.

Infilate la punta metallica nel punto più doppio. Accertatevi che l'estremità della punta si trovi più o meno al centro. Non deve trovarsi in una parte grassa e non deve toccare la teglia o un osso.



In presenza di più pezzi, inserite la termosonda in quello più doppio.

Cercate di inserire completamente termosonda.

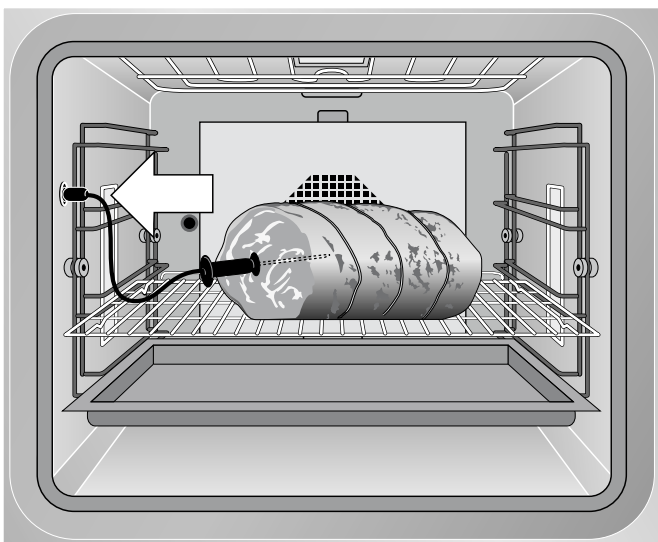
Per il pollame accertarsi che la punta della termosonda non vada nella parte cava al centro, bensì sia posizionata nella carne tra la pancia e la coscia superiore.



Impostazione della temperatura interna

- 1 Posizionare la pietanza con il sensore della temperatura inserito nel vano di cottura. Infilare il sensore della temperatura nella presa nel vano di cottura e chiudere la porta dell'apparecchio. Fare in modo che il cavo del sensore della temperatura non rimanga incastrato! Sul display compaiono  e la temperatura interna attuale.
- 2 Portare il selettore funzioni sul tipo di riscaldamento desiderato.
- 3 Servendosi del selettore impostare la temperatura del vano di cottura.
- 4 Toccare il simbolo . Con il selettore girevole impostare la temperatura interna desiderata per la pietanza e confermare con .

La temperatura interna impostata deve essere superiore alla temperatura interna attuale.

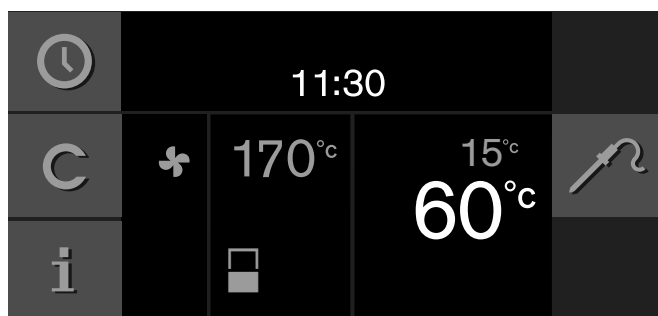



- 5 L'apparecchio si riscalda con il tipo di riscaldamento impostato. Sul display vengono visualizzate la temperatura attuale e sotto la temperatura interna impostata. La temperatura interna impostata può essere modificata in qualsiasi momento.

Una volta raggiunta la temperatura interna impostata viene emesso un segnale acustico. Il processo di cottura termina automaticamente. Confermare con  e ruotare il selettore delle funzioni su **0**.

Avvertenze

- L'intervallo misurabile è compreso tra 15°C e 99°C. Per valori che non rientrano in tale intervallo viene visualizzato "--°C" per la temperatura interna attuale.
- Se al termine del processo di cottura la pietanza viene lasciata ancora per un po' nel vano di cottura, aumenta la temperatura interna a causa del calore residuo ancora presente all'interno dell'apparecchio.
- Se si programma contemporaneamente il sensore della temperatura interna e il timer del tempo di cottura, l'apparecchio disattiva la programmazione che raggiunge prima il valore inserito.

Modifica della temperatura interna impostata:

Toccare il simbolo . Con il selettore, modificare la temperatura interna impostata per la pietanza e confermare con .

Cancellazione della temperatura interna impostata:

Toccare il simbolo . Cancellare la temperatura interna impostata con **C**. L'apparecchio prosegue con il processo di cottura normale.

Valori indicativi per la temperatura interna

Utilizzare solo alimenti freschi, non surgelati. I dati riportati nella tabella sono indicativi. Dipendono dalla qualità e dalle caratteristiche dei cibi.

Per ragioni igieniche, alimenti critici quali il pesce e la selvaggina dovrebbero raggiungere al proprio interno una temperatura di almeno 62 - 70 °C, pollame e carne tritata addirittura 80 - 85 °C.

Pietanza	Valore indicativo per la temperatura interna
Manzo	
Roastbeef, filetto di manzo, entrecôte	
molto al sangue	45 – 47 °C
al sangue	50 – 52 °C
leggermente al sangue	58 – 60 °C
ben cotto	70 – 75 °C
Arrostato di manzo	80 – 85 °C
Maiale	
Arrostato di maiale	72 – 80 °C
Lonza di maiale	
leggermente al sangue	65 – 70 °C
ben cotto	75 °C
Polpettone	85 °C
Filetto di maiale	65 – 70 °C
Vitello	
Arrostato di vitello, ben cotto	75 – 80 °C
Petto di vitello, ripieno	75 – 80 °C
Sella di vitello	
leggermente al sangue	58 – 60 °C
ben cotto	65 – 70 °C
Filetto di vitello	
al sangue	50 – 52 °C
leggermente al sangue	58 – 60 °C
ben cotto	70 – 75 °C
Selvaggina	
Lombata di capriolo	60 – 70 °C
Cosciotto di capriolo	70 – 75 °C
Bistecche di lombata di cervo	65 – 70 °C
Lombata di lepore/coniglio	65 – 70 °C

Pollame

Pietanza	Valore indicativo per la temperatura interna
Pollo	85 °C
Faraona	75 – 80 °C
Oca, tacchino, anatra	80 – 85 °C
Petto d'anatra	
leggermente al sangue	55 – 60 °C
ben cotto	70 – 80 °C
Bistecca di struzzo	60 – 65 °C
Agnello	
Cosciotto di agnello	
leggermente al sangue	60 – 65 °C
ben cotto	70 – 80 °C
Costolette di agnello	
leggermente al sangue	55 – 60 °C
ben cotto	65 – 75 °C
Montone	
Cosciotto di montone	
leggermente al sangue	70 – 75 °C
ben cotto	80 – 85 °C
Sella di montone	
leggermente al sangue	70 – 75 °C
ben cotto	80 °C
Pesce	
Filetto	62 – 65 °C
Intero	65 °C
Terrina	62 – 65 °C
Altro	
Pane	90 °C
Vol au vents	72 – 75 °C
Terrina	60 – 70 °C
Foie gras	45 °C

Girarrosto

Lo spiedo girevole permette di preparare arrosti di dimensioni particolarmente grandi come rolate e pollame. La carne risulterà croccante e dorata.

È possibile impostare lo spiedo girevole in tutte le modalità di funzionamento. Si ottengono risultati migliori con le tipologie di riscaldamento "Grill a superficie variabile" o "Riscaldamento superiore".

Avvertenza: Il funzionamento con spiedo girevole è disponibile soltanto nel forno inferiore.

Attenzione!

Non usare la termosonda in combinazione con il girarrosto.

Preparazione

- 1 Infilare entrambe le staffe di appoggio negli alloggiamenti della vaschetta. Il motore è a sinistra.
- 2 Infilare il gancio di blocco destro sul girarrosto ed avvitarlo.
- 3 Posizionare la pietanza centralmente sul girarrosto. Fissare le parti sporgenti (per es. le ali), affinché non tocchino la resistenza.

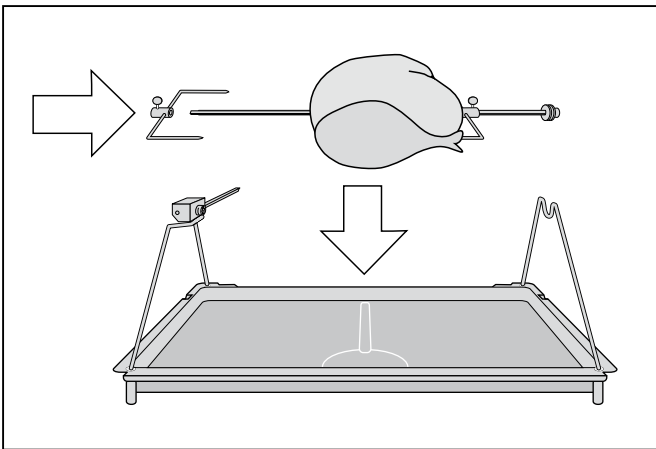

- 4 Infilare il gancio di blocco sinistro sul girarrosto ed avvitarlo.
- 5 Poggiare il girarrosto sulle staffe di appoggio. Incastrare l'estremità quadra nel lato del motore.

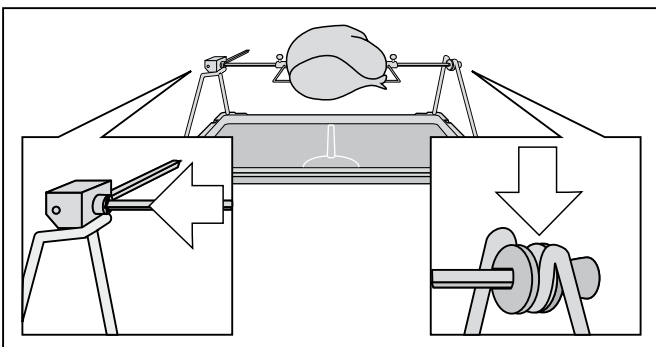

- 6 Introdurre la vasca con il girarrosto sul livello inferiore del forno. L'asse del motore deve incastrarsi nel foro sul retro del forno.

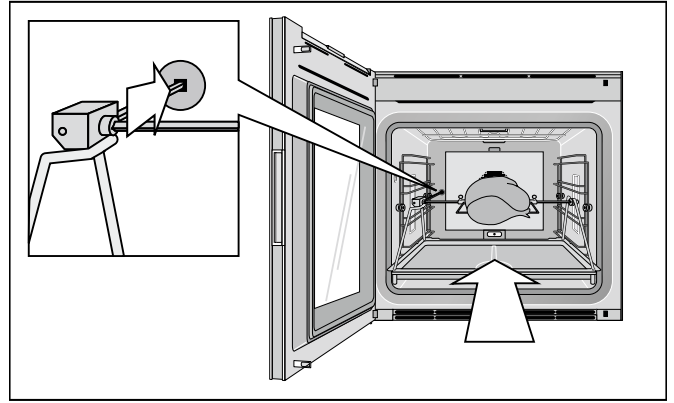

Attivazione del girarrosto

- 1 Impostare la temperatura e il tipo di riscaldamento desiderati.
- 2 Toccare il simbolo . Viene attivato l'azionamento girarrosto.

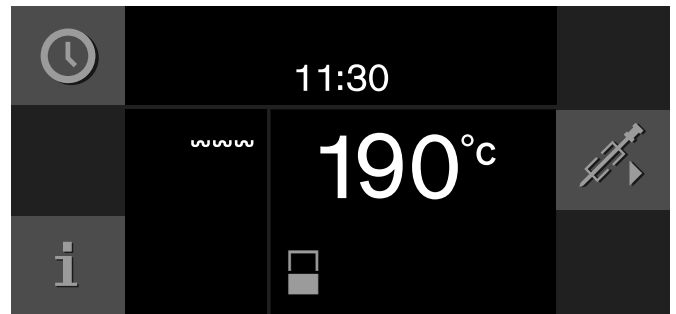

Spegnere il girarrosto

- 1 Toccare il simbolo . Il motore del girarrosto si ferma.
- 2 Spegnere il forno con il selettore delle funzioni.
- 3 Rimuovere la piastra del grill con il girarrosto e poggiarla su una base stabile e resistente al calore.

Pericolo di ustione!

Usare un guanto per rimuoverla.

- 4 Avvitare la manopola lateralmente per rimuovere il girarrosto.

Avvertenze

- Usate il girarrosto solo con temperature del forno fino a max. 250°C.
- Non lavate la parte dell'azionamento del girarrosto nella lavastoviglie.

Livello di rosolamento

Solo con il tipo di riscaldamento "Funzione pentola ovale" impostato:

Nel livello di rosolatura, il forno si riscalda a piena potenza per circa 3 minuti. In questo modo è possibile ad es. cuocere le bistecche a fuoco vivo.

Avvertenza: Il livello di rosolatura è disponibile soltanto nel forno inferiore.

Toccare il simbolo **»**. Il livello di rosolatura si avvia. È possibile anche impostare più volte di seguito il livello di rosolatura.

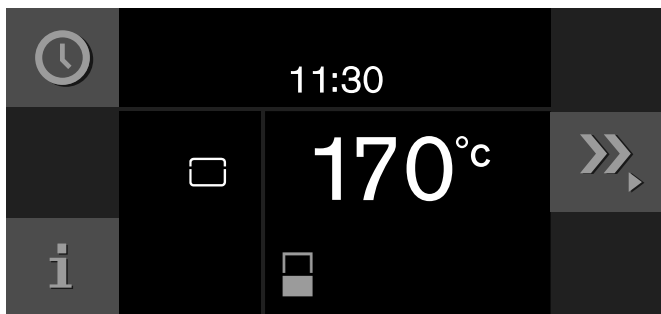

Per terminare anticipatamente il livello di rosolatura, toccare il simbolo **»**.

Protezione bambini

Per evitare che i bambini lo utilizzino inavvertitamente, l'apparecchio è dotato di una sicurezza bambini.

Avvertenze

- La sicurezza bambini è da impostare su "disponibile" dalle impostazioni di base (vedere capitolo 'Impostazioni di base').
- In caso di interruzione di corrente con sicurezza bambini attivata, è possibile che una volta tornata la corrente questa sia disattivata.

Attivazione della protezione bambini

Condizione indispensabile:

Il selettore funzioni si trova su 0.

Toccare il simbolo **🔒** per almeno 6 secondi.

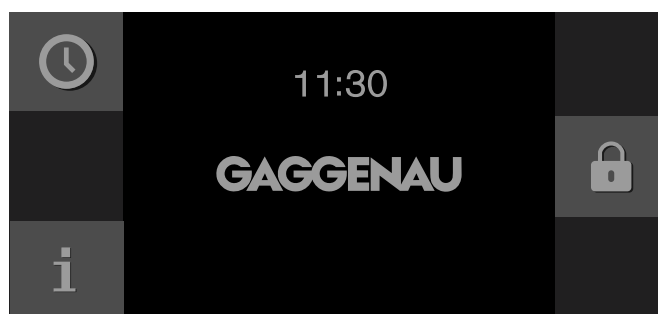

La protezione bambini è attivata. Compare Stand-by. Il simbolo **🔒** viene mostrato in alto sul display.

Disattivare la protezione bambini

Condizione indispensabile:

Il selettore funzioni si trova su 0.

Toccare il simbolo **🔓** per almeno 6 secondi.

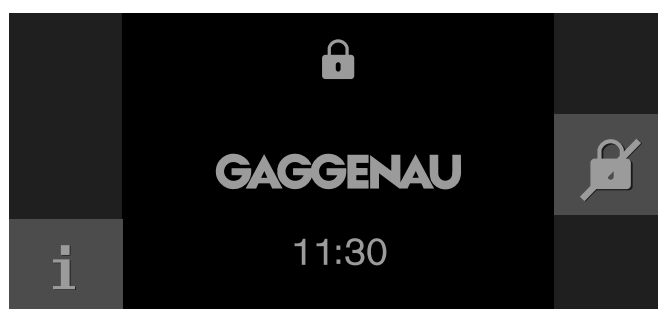

La protezione bambini è disattivata. È possibile impostare l'apparecchio come di consueto.











Impostazioni di base









Con le impostazioni di base potete adeguare il vostro apparecchio individualmente.

- 1 Girare il selettore funzioni su **S**.
- 2 Selezionare "Impostazioni di base" con il selettore.
- 3 Toccare il simbolo ✓.
- 4 Selezionare l'impostazione di base desiderata con la manopola.
- 5 Toccare il simbolo _.

- 6 Regolare l'impostazione di base con il selettore.
- 7 Con ✓ salvare o con X interrompere ed uscire dall'impostazione di base attuale.
- 8 Girare il selettore funzioni su **0** per uscire dal menu delle impostazioni di base.

Le modifiche sono memorizzate.

	Impostazione di base	Impostazioni possibili	Spiegazione
	Luminosità	Livelli 1, 2, 3, 4, 5*, 6, 7, 8	Impostazione della luminosità del display
	Stand-by	ON*/OFF - Ora - Ora + logo GAGGENAU* - Data - Data + logo GAGGENAU - Ora + data - Ora + data + logo GAGGENAU	Aspetto dello stand-by. OFF: nessuna indicazione. Con questa impostazione, si diminuisce il consumo dello stand-by dell'apparecchio. ON: più indicazioni impostabili, confermare "ON" con ✓ e selezionare l'indicatore desiderato con il selettore. Vengono visualizzate le opzioni impostabili.
	Visualizzazione display	Ridotta* / Standard	Impostando 'Ridotta' dopo poco sul display compaiono solo le cose più importanti.
	Colore touch field	Grigio*/bianco	Selezionare i colori dei simboli sui touch field
	Tono touch field	Tono 1*/Tono 2/OFF	Selezionare il tono del segnale toccando un touch field
	Volume tono touch field	Livelli 1, 2, 3, 4, 5*, 6, 7, 8	Impostazioni del volume del touch field
	Tempo di riscaldamento/segnale acustico	Riscaldamento con segnale acustico Riscaldamento rapido con segnale acustico* Riscaldamento senza segnale acustico Riscaldamento rapido senza segnale acustico	Il segnale acustico viene emesso quando, durante il riscaldamento, viene raggiunta la temperatura desiderata. Durante il riscaldamento rapido la temperatura desiderata viene raggiunta in modo particolarmente veloce.
	Volume segnale acustico	Livelli 1, 2, 3, 4, 5*, 6, 7, 8	Impostare il volume del segnale acustico
	Formato ora	AM/PM / 24 h*	Indicazione dell'ora nel formato 24 oppure 12 ore.
	Ora	Ora attuale	Impostazione dell'ora
	Aggiornamento ora legale/solare	Manuale*/Automatico	Aggiornamento automatico dell'ora legale/solare. Se automatico: impostazione di mese, giorno, settimana quando l'orario deve essere cambiato. Impostare ogni volta l'ora legale e solare.

	Formato data	G.M.A* G/M/A M/G/A	Impostazione del formato data
	Data	Data attuale	Impostazione della data. È possibile scegliere tra anno/mese/giorno con il simbolo >.
	Formato temperatura	°C*/°F	Impostazione dell'unità della temperatura
	Lingua	Tedesco* / francese / italiano / spagnolo / portoghese / olandese / danese / svedese / norvegese / finlandese / greco / turco / russo / polacco / ceco / sloveno / slovacco / arabo / ebraico / giapponese / coreano / thailandese / cinese / inglese US / inglese	Selezione della lingua dell'indicatore di testo Avvertenza: In caso di aggiornamento della lingua il sistema viene riavviato, tale processo dura alcuni secondi. Infine viene chiuso il menu delle impostazioni di base.
	Impostazioni di fabbrica	Riportare l'apparecchio alle impostazioni di fabbrica	Confermare la domanda: "Cancellare tutte le impostazioni individuali e riportare l'apparecchio alle impostazioni di fabbrica?" confermare con ✓ oppure interrompere con X. Avvertenza: Riportando l'apparecchio alle impostazioni di fabbrica vengono cancellate anche le ricette personali. Dopo aver riportato l'apparecchio alle impostazioni di fabbrica si entra nel menu "Impostazioni iniziali".
	Modalità demo	ON/OFF*	Per gli obiettivi della presentazione. L'apparecchio non riscalda in modalità demo, tutte le altre funzioni sono disponibili. L'impostazione "OFF" deve essere attivata per il funzionamento normale. L'impostazione è possibile soltanto nei primi 3 minuti dopo l'allacciamento dell'apparecchio.
	Timer lungo	Non disponibile* / Disponibile	Disponibile: Il timer lungo può essere impostato; vedere capitolo "Timer lungo".
	Sicurezza bambini	Non disponibile* / Disponibile	Disponibile: la sicurezza bambini può essere attivata (vedere capitolo 'Sicurezza bambini')

* Impostazione di fabbrica

Pulizia e manutenzione

Una cura e manutenzione scrupolosa contribuiscono a mantenere a lungo l'apparecchio in buone condizioni. Sono qui illustrate le modalità di cura e pulizia dell'apparecchio corrette.

⚠ Pericolo di scottature!

L'apparecchio si surriscalda. Non sfiorare mai le superfici interne calde del vano di cottura o le resistenze. Lasciar sempre raffreddare l'apparecchio. Tenere lontano i bambini.

⚠ Pericolo di scariche elettriche!

L'infiltrazione di liquido può provocare una scarica elettrica. Non utilizzare detergenti ad alta pressione o dispositivi a getto di vapore.

⚠ Pericolo di lesioni!

Il vetro graffiato della porta dell'apparecchio potrebbe saltare. Non utilizzare raschietti per vetro, né detergenti abrasivi o corrosivi.

Detergenti

Per evitare di causare danni alle differenti superfici con detergenti sbagliati, si prega di seguire le indicazioni riportate in tabella.

Non usare

- prodotti abrasivi o che graffiano
- e nemmeno raschietti per metallo o vetro per pulire il vetro dello sportello.
- Non usare raschietti per metallo o vetro per pulire la guarnizione dello sportello.
- Non usare pagliette dure o spugnette abrasive.

Sciacquare bene i panni nuovi prima di usarli.

Campo	Detergenti
Pannelli dello sportello	Detergente per vetri: pulire con un panno spugna o in microfibra. Non utilizzare raschietti per vetro!
Display	Pulire con un panno in microfibra oppure con un panno leggermente inumidito. Accertarsi che non sia bagnato.
Acciaio inox	Soluzione di lavaggio calda: pulire con un panno spugna e asciugare con un panno morbido. Rimuovere immediatamente le macchie di calcare, grasso, amido e albume. Macchie di questo tipo possono corrodere la superficie. Speciali detergenti per l'acciaio inossidabile possono essere richiesti presso il servizio clienti o presso i rivenditori specializzati.

Campo	Detergenti
Alluminio	Pulire con un detergente per vetri delicato. Pulire con un panno per vetri o un panno in microfibra privo di pelucchi, con movimenti orizzontali e senza esercitare pressione sulle superfici.
Vano di cottura	Soluzione di lavaggio calda: pulire con un panno spugna e asciugare con un panno morbido.
Vano di cottura molto sporco	Gel detergente per forno (codice ord. 00463582 presso il servizio di assistenza clienti o nei negozi online). Attenzione: <ul style="list-style-type: none">● Non deve entrare in contatto con la guarnizione dello sportello!● Lasciare agire al massimo per 12 ore!● Non utilizzare su superfici calde!● Risciacquare bene con acqua!● Rispettare le istruzioni del produttore.
Copertura in vetro lampadina del vano di cottura	Soluzione di lavaggio calda: pulire con un panno spugna.
Guarnizione dello sportello Non rimuovere!	Soluzione di lavaggio calda: pulire con un panno spugna, senza strofinare. Non utilizzare per la pulizia raschietti per metallo o per vetro!
Termosonda	Pulire con un panno umido. Non lavare in lavastoviglie!
Accessori	Soluzione di lavaggio calda: lasciare in ammollo e pulire con un panno spugna o una spazzola.
Griglia inseribile	Lavastoviglie, vedere capitolo "Rimuovere la griglia inseribile"
Estensione telescopica (accessorio speciale)	Soluzione di lavaggio calda: pulire con un panno spugna o una spazzola. Non lasciare in ammollo e non lavare in lavastoviglie!
Pietra refrattaria (accessorio speciale)	Pulire con una spazzola i residui incrostati. Non bagnare mai la piastra refrattaria!

Panno in microfibra

Il panno in microfibra a nido d'ape è particolarmente adatto alla pulizia delle superfici delicate, quali vetro, vetroceramica, acciaio inox, o alluminio (codice articolo 00460770 presso il servizio clienti o il negozio online). Rimuove lo sporco acquoso e grasso in una sola passata.

Rimuovere la griglia inseribile

Le griglie di inserimento possono essere rimosse per la pulizia.

Rimuovere la griglia di inserimento

- 1 Collocare un panno per le stoviglie nel vano di cottura in modo tale da proteggere lo smalto contro eventuali graffi.
- 2 Allentare i dadi zigrinati (fig. A).
- 3 Rimuovere la griglia di inserimento (fig. B).

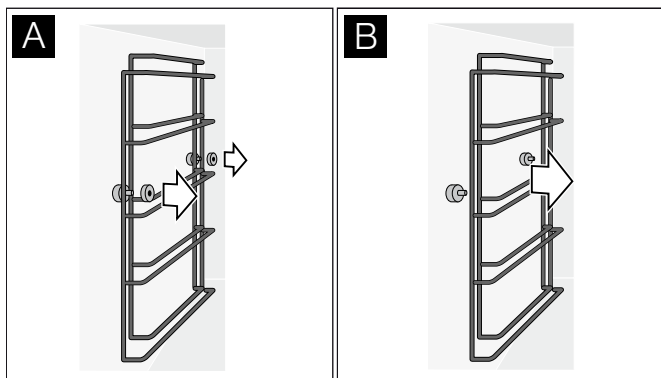

È possibile lavare la griglia di inserimento nella lavastoviglie.

Appendere la griglia di inserimento

- 1 Posizionare la griglia di inserimento in maniera corretta: con le parti lunghe rivolte verso il basso. La griglia di destra e quella di sinistra sono identiche.
- 2 Stringere i dadi zigrinati.

Pirolisi (autopulizia)

Durante la pirolisi il forno riscalda fino a 485°C. Così si bruciano i residui della rosolatura, del grill o della cottura ed è sufficiente rimuovere la cenere dal vano cottura.

La pirolisi dura 3 ore. Potete rimandare l'orario di spegnimento della pirolisi (se per es. desiderate che la pirolisi avvenga di notte).

⚠ Pericolo di incendi!

I residui di cibo, il grasso e il sugo dell'arrosto possono incendiarsi durante la pulizia pirolitica. Prima di procedere alla pulizia pirolitica, eliminare lo sporco più ostinato dal vano di cottura e dall'accessorio.

⚠ Pericolo di incendi!

Durante la pulizia pirolitica le superfici esterne dell'apparecchio si surriscaldano. Non appendere alla maniglia della porta oggetti infiammabili come ad es. gli strofinacci. Lasciare libero il lato anteriore dell'apparecchio. Tenere lontano i bambini.

⚠ Rischio di gravi danni alla salute!

Durante la pulizia pirolitica l'apparecchio si surriscalda. Il rivestimento antiaderente delle teglie e degli stampi viene danneggiato e può causare la formazione di gas velenosi. Evitare di pulire teglie e stampi con rivestimento antiaderente durante la pulizia pirolitica. Pulire esclusivamente accessori smaltati.

Avvertenze

- Mentre in un forno è in corso la pulizia pirolitica, nell'altro forno non è possibile alcuna funzione di cottura.
- Non è possibile la pulizia pirolitica contemporaneamente su entrambi i forni. Tuttavia entrambi i forni possono essere puliti automaticamente uno di seguito all'altro.





Preparare la pirolisi

Attenzione!

Pericolo di incendio! Residui di cibo, grasso e sugo possono incendiarsi. Passate un panno umido nel vano cottura.

- Rimuovere lo sporco grosso e i residui di cibo dal forno.
- Pulire manualmente le guarnizioni e l'interno della porta nonché il vetro, poiché queste parti non sono pulite durante la pirolisi.
- Rimuovere tutti i componenti amovibili dal vano cottura. Le griglie sono resistenti alla pirolisi. Non devono trovarsi oggetti nel vano cottura!
- Chiudere lo sportello del forno.

Avviare la pirolisi

- 1 Posizionare il selettore delle funzioni su **S**.
- 2 Il simbolo  viene visualizzato. Confermare con .
- 3 Viene visualizzato l'ora di spegnimento, alla quale la pirolisi sarà terminata. Se lo si desidera, si può rimandare l'ora di spegnimento con il selettore. Confermare con .
- 4 Rimuovere tutti gli accessori dal vano cottura e lo sporco grosso. Confermare con .
- 5 Avviare con . Il tempo di pulizia decorre sul display. Se l'ora di spegnimento è stata rimandata, sul display decorre il tempo fino all'avvio della pirolisi. La lampada nel vano cottura resta spenta.



Dopo 3 ore risuona un segnale. Una comunicazione appare sul display. Quando l'apparecchio si è raffreddato, rimuovere la cenere residua dal vano con un panno umido.

Avvertenza: Lo sportello viene bloccato per la vostra sicurezza. Durante il raffreddamento il blocco porta viene revocato non appena la temperatura scende sotto i 200 °C.

Impostazione della pulizia pirolitica per entrambi i forni

È possibile impostare la pulizia pirolitica in modo che entrambi i forni vengano puliti automaticamente uno dopo l'altro.

Tra la pulizia del primo e del secondo forno l'apparecchio si raffredda per ca. 1 ora. La pulizia pirolitica per entrambi i forni dura in tutto ca. 8 ore.

Per impostare la pulizia pirolitica per entrambi i forni, ruotare entrambi i selettori funzioni su **S**. Effettuare poi le impostazioni come descritto in "Avvio della pulizia pirolitica".

Pulire gli accessori con la pirolisi

I piatti e le teglie Gaggenau sono rivestite di uno smalto resistente alla pirolisi. Per ottenere il miglior risultato di pulizia del forno, consigliamo tuttavia di rimuovere tutti gli accessori prima di avviare la pirolisi. Solo così si avrà una distribuzione uniforme del calore.

Se desiderate rimuovere i residui incrostati dal piatto del forno o dalla teglia con la pirolisi, vi consigliamo di seguire assolutamente le seguenti indicazioni:

Avvertenze



- Rimuovete lo sporco grosso, il succo di carne o i residui di cibo prima della pirolisi. I residui di cibo, grasso o succo di carne possono incendiarsi durante la pirolisi.
- Introducete solo un piatto o una teglia nel livello inferiore del forno!
- Spingete il piatto o la teglia fino alla battuta.
- Griglia, girarrosto, pentola di ghisa, piano pizza, termosonda o altri accessori non possono essere puliti nella modalità pirolisi.

Guasti, Che fare se?

Spesso voi stessi potete risolvere talune disfunzioni. Prima di chiamare il Servizio clienti, osservate le seguenti indicazioni.

Pericolo di scariche elettriche!

Gli interventi di riparazione effettuati in modo non conforme rappresentano una fonte di pericolo. Le riparazioni e le sostituzioni di cavi danneggiati devono essere effettuate esclusivamente da personale tecnico adeguatamente istruito dal servizio di assistenza tecnica. Se l'apparecchio è difettoso, staccare la spina o il fusibile nella scatola dei fusibili. Rivolgersi al servizio di assistenza clienti.

Guasto	Possibile causa	Soluzione
L'apparecchio non funziona, nessuna indicazione sul display	La spina non è inserita	Collegare l'apparecchio alla corrente
	Interruzione di corrente	Verificare se altri elettrodomestici funzionano
	Fusibile difettoso	Verificare nella cassetta dei fusibili se quello relativo all'apparecchio funziona
	Errore di comando	Spegnere il fusibile relativo all'apparecchio nella cassetta e riaccenderlo dopo ca. 60 secondi.
L'apparecchio non si avvia	La porta non è completamente chiusa	Chiudere la porta
L'apparecchio non funziona, l'indicatore non risponde. Sul display compare 	Sicurezze bambini attivata	Disattivare la sicurezza bambini (vedere capitolo: 'Sicurezza bambini')
L'apparecchio si spegne automaticamente	Spegnimento di sicurezza: Per più di 12 ore non è stato eseguito alcun comando	Confermare la comunicazione con  , spegnere l'apparecchio e rieseguire le impostazioni
L'apparecchio non riscalda, sul display compare 	L'apparecchio è in modalità demo	Disattivazione della modalità demo nelle impostazioni di base
Messaggio d'errore "Exxx"		In caso di messaggio d'errore ruotare il selettore funzioni su 0; se l'indicazione scompare, si trattava di un problema eccezionale. Se l'errore compare ripetutamente o l'indicazione resta fissa, contattare il servizio assistenza e trasmettere il codice errore.

Interruzione di corrente

Dopo un'interruzione di corrente, l'apparecchio è in grado di funzionare nuovamente dopo pochi secondi. L'apparecchio riprende a funzionare.

Se l'interruzione di corrente ha avuto una durata più lunga e l'apparecchio era in funzione, sul display compare un messaggio. Il funzionamento viene interrotto.

Ruotare il selettore funzioni su **0**, quindi mettere nuovamente in funzione l'apparecchio come di consueto.

Modalità demo

Se sul display compare il simbolo , è attiva la modalità demo. L'apparecchio non si scalda.

Scollegare brevemente l'apparecchio dalla rete (disattivare il fusibile generale dell'impianto o l'interruttore differenziale all'interno della scatola dei fusibili). Dopodiché, disattivare la modalità demo entro 3 minuti nel menu Impostazioni di base (vedere capitolo 'Impostazioni di base').

Sostituzione della lampadina del forno

Le lampadine del forno possono essere sostituite. Lampade alogene termostabili possono essere acquistate presso il centro di assistenza tecnica o i rivenditori specializzati. Utilizzare unicamente lampadine alogene dello stesso tipo.

- Lampadina superiore: 60 W/230 V/G9
- Lampadina laterale: 10 W/12 V/G4

⚠ Pericolo di scariche elettriche!

Durante la sostituzione della lampada del vano di cottura i contatti del portalampada sono sotto tensione. Prima di procedere alla sostituzione, staccare la spina o disattivare il fusibile nella relativa scatola.

Avvertenza: Prendere la nuova lampade alogena della confezione sempre usando un panno asciutto. In questo modo prolungherete la durata di vita della lampada.

Sostituire la lampada del forno in alto

- 1 Svitare la vite sulla copertura della lampada. La copertura si abbassa.
- 2 Sfilare la lampada alogena. Montare la nuova lampada alogena.
- 3 Alzare la copertura ed avvitarela.
- 4 Riattivare il fusibile nella cassetta.

Sostituire la lampada del forno laterale

- 1 Poggiare un canovaccio nel forno per evitare danni.
- 2 Svitare i dadi zigrinati sulla griglia. Rimuovere la griglia.
- 3 Spingere su un lato la molla superiore. Rimuovere la copertura di vetro.
- 4 Sfilare la lampada alogena. Montare la nuova lampada alogena.
- 5 Inserire e far incastrare la copertura di vetro in asso nella molla. Il lato inclinato della copertura deve essere rivolta verso il vano.
- 6 Togliere il canovaccio dal forno.
- 7 Riattivare il fusibile nella cassetta.

Sostituire la copertura di vetro

Quando la copertura di vetro nel forno è danneggiata deve essere sostituita. Le coperture possono essere acquistate presso il servizio assistenza clienti. Indicate il numero E ed il numero FD del vostro apparecchio.

Servizio Assistenza Clienti

Il servizio di assistenza tecnica è a disposizione per eventuali riparazioni. Troviamo sempre la soluzione adatta, anche per evitare l'intervento del personale del servizio di assistenza clienti quando non è necessario.

Codice prodotto (E) e codice di produzione (FD)

Quando si contatta il servizio clienti indicare sempre il codice prodotto completo (E) e il codice di produzione (FD), in modo da poter ricevere subito un'assistenza mirata. La targhetta con i numeri in questione si trova aprendo la porta dell'apparecchio.

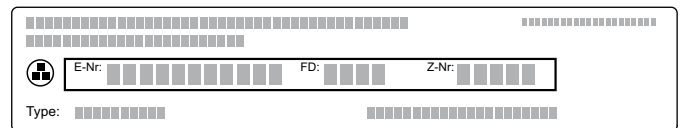

Per avere subito a disposizione le informazioni utili in caso di necessità, si consiglia di riportare qui i dati relativi all'apparecchio e il numero di telefono del servizio di assistenza clienti.

Codice prodotto (E)

Codice di produzione FD

Servizio di assistenza clienti ☎

Prestare attenzione al fatto che, in caso di utilizzo improprio, l'intervento del personale del servizio di assistenza clienti non è gratuito anche se effettuato durante il periodo di garanzia.

Trovate i dati di contatto di tutti i paesi nell'accluso elenco dei centri di assistenza clienti.

Ordine di riparazione e consulenza in caso di guasti

I 800-091240
Linea verde

CH 0848 840 040

Fidatevi della competenza del Costruttore. In questo modo avrete la garanzia di una riparazione effettuata da tecnici qualificati e con pezzi di ricambio originali per il vostro elettrodomestico.

Tabelle e consigli

Avvertenze

- Preriscaldare sempre l'apparecchio. Ciò garantisce una cottura ottimale. I tempi di cottura indicati si riferiscono all'apparecchio preriscaldato.
- Si tratta di valori indicativi. Il tempo di cottura effettivo dipende dalla qualità e dalla temperatura degli ingredienti, nonché dal peso e dallo spessore di ciò che si cuoce.
- Nelle tabelle sono indicati intervalli di temperatura. Si consiglia di iniziare con la temperatura più bassa. La volta successiva, all'occorrenza, si potrà scegliere una temperatura superiore. Una temperatura più bassa permette una doratura più uniforme.
- I dati si riferiscono alla dose media per quattro persone. Se le quantità sono maggiori, occorre calcolare un tempo di cottura maggiore.
- Utilizzare il recipiente per la cottura indicato. Utilizzare un altro recipiente può modificare i tempi di cottura.
- È possibile utilizzare qualunque tipo di stoviglia resistente al calore. Posizionare la stoviglia al centro della griglia. Per arrosti di grandi dimensioni si può utilizzare il vassoio per griglia o il vassoio in vetro.
- Non riempire eccessivamente la griglia né la teglia da forno. Solo così è garantita una circolazione ottimale del calore.
- Per la preparazione di cibi di grandi dimensioni è possibile togliere le griglie laterali. Posare la griglia direttamente sul fondo del vano di cottura e collocare il cibo o la pentola per arrosti sulla griglia. Non posare il cibo o la pentola per arrosti direttamente sul fondo smaltato.
- Aprire lo sportello per il tempo strettamente necessario a riempire il vano di cottura.
- Il livello indicato (partendo dal basso) si riferisce ad apparecchi con quattro livelli. I valori tra parentesi si riferiscono ad apparecchi con 5 livelli.
- Una volta estratta, collocare la stoviglia di vetro su un sottopentola asciutto, mai su superfici fredde o bagnate. Il vetro potrebbe incrinarsi.
- Alcune modalità di funzionamento non sono disponibili in tutti i modelli di forno o richiedono accessori speciali.

Verdure

- Le verdure al forno sono una buona alternativa alle verdure cotte in padella. Con questo tipo di cottura c'è una minore dispersione degli aromi e le spezie sprigionano un profumo più intenso. Inoltre la quantità di grasso necessaria è decisamente inferiore.
- Pulire le verdure, metterle in una ciotola e mescolare con un po' di olio. Distribuirle uniformemente in uno stampo resistente al calore o nel vassoio per griglia o di vetro.
- Durante la cottura mescolare almeno una volta. Dopo la cottura, condire e cospargere a piacere con erbe aromatiche.
- Le verdure si possono servire come antipasto freddo o caldo, come portata principale in un menu vegetariano o anche come contorno per pesce e carne.
- Per piccole quantità (per 2 o 3 persone) si consiglia di utilizzare uno stampo per sfornato e posizionarlo sulla griglia. Nel vassoio di vetro o per griglia gli alimenti brucerebbero o asciugherebbero eccessivamente.
- Nel caso di prodotti precotti e surgelati, rispettare sempre le indicazioni del produttore.

Pietanza	Accessori	Livello	Temperatura in °C	Tipo di riscaldamento	Tempo di cottura in min.	Osservazioni
Spiedini di verdure	Griglia + Vassoio per griglia	3 (4)	220	~~~~~	24*	Tagliare gli spiedini di legno il più possibile oppure tenerli a mollo in acqua per una notte, altrimenti si carbonizzano. Suggerimento: peperoni, cipolle, mais (precotto), pomodori ciliegini, zucchine
Asparagi verdi, grigliati	Vassoio di vetro/per griglia	3 (4)	300	~~~~~	6 - 10*	Suggerimento: condire con cipolla, olio, aceto, sale e pepe.

* Girare a circa metà cottura.

Pietanza	Accessori	Livello	Temperatura in °C	Tipo di riscaldamento	Tempo di cottura in min.	Osservazioni
Radici	Vassoio di vetro/per griglia	3 (4)	200	✚ / ✚ ^e	30*	Suggerimento: condire carote, sedano, cavolo navone, barbabietola con olio, aglio, sale e pepe.
		3 (4)	250	~~~~	15 - 20*	
Fette di zucca	Vassoio di vetro/per griglia	3 (4)	200	✚	30*	Suggerimento: condire con olio, aglio, zenzero, cumino macinato, sale e pepe.
Antipasti	Vassoio di vetro/per griglia	3 (4)	200	✚	30*	Suggerimento: versare qualche goccia di aceto balsamico sulle verdure ancora calde e condire.
		3 (4)	250	~~~~	15 - 20*	
Escalivada (verdure mediterranee al forno)	Stampo per formato	4 (5)	250	~~~~	15*	Suggerimento: melanzane, cipolle, pomodori, peperoni, olio. È un piatto che si può consumare caldo o freddo.
Ratatouille	Vassoio di vetro/per griglia	3 (4)	200	---	30 - 40*	Suggerimento: a cottura ultimata, cospargere di parmigiano.
Pomodori al forno	Stampo per formato	2 (3)	120	✚ / ✚ ^e	60	Suggerimento: versare pomodori ciliegini o fette di pomodoro, rosmarino e aglio in uno stampo, versare olio e un po' di miele. In precedenza, se si vuole, scottare e spelare i pomodori.
Indivia belga	Stampo per formato	2 (3)	180	✚ / ✚ ^e	25 - 30	Suggerimento: tagliare a metà, condire, avvolgere nel prosciutto cotto, coprire con panna o besciamella e cospargere di formaggio.
		2 (3)	200	---	25 - 30	
Peperoni ripieni, piatto vegetariano	Stampo per sformato/pentola per arrosti	2 (3)	200	---	30 - 34	Suggerimento: farcire con riso bollito, grano tenero o lenticchie e cipolle, formaggio, erbe aromatiche e spezie.
Zucchine ripiene, piatto vegetariano	Vassoio di vetro/per griglia	2 (3)	180	✚	25	Suggerimento: farcire con carote grattugiate, cipollotti, formaggio caprino fresco, aglio, timo, sale e pepe, cospargere di parmigiano.
Sformato di verdure	Stampo per formato	2 (3)	200	---	20 - 30	Cuocere in precedenza/sbollentare le verdure e gli altri ingredienti
Hamburger di verdure, surgelato	Teglia + carta da forno	2 (3)	220	✚ / ✚ ^e	12 - 15*	

* Girare a circa metà cottura.

Contorni e pietanze

- I contorni cotti al forno più conosciuti sono a base di patate, come ad es. il gratin di patate. Nel forno si possono però preparare anche ottimi contorni che solitamente si cuociono in padella, come le frittelle di patate o le patate arrosto. Questo tipo di preparazione permette di cucinare maggiori quantità di cibo in una sola volta e con meno grassi; inoltre gli odori della cottura si diffondono meno nell'ambiente.
- Un altro contorno che si può preparare al forno e si presta a molteplici usi è il formaggio. Può completare pietanze vegetariane o può essere offerto, a seconda del tipo di preparazione, come antipasto o fingerfood.
- Adatte alla preparazione in forno sono soprattutto le pietanze gratinate, come gli sfornati e i gratin. Sono adatte anche le pietanze con un fondo di pasta, come la pizza o le tarte flambée, e le preparazioni a base di uova con farcitura, ad es. le tortilla.
- Per piccole quantità (2 - 3 persone) usare uno stampo resistente al calore e posizionarlo sulla griglia. Non usare il vassoio di vetro/per griglia, perché potrebbero bruciare o asciugare eccessivamente.
- Nel caso di prodotti precotti e surgelati, rispettare sempre le indicazioni del produttore.

Pietanza	Accessori	Livello	Temperatura in °C	Tipo di riscaldamento	Tempo di cottura in min.	Osservazioni
Contorni						
Patate al sale	Stampo per formato	2 (3)	200	---	40 - 60*	Versare sale marino nello stampo, fino a creare uno strato di circa 2 cm di spessore. Sistemare le patate (piccole) senza sbuciarle, spennellarle con olio di oliva.
Spicchi di patate	Teglia + Carta da forno	2 (3)	200	✿	15*	Suggerimento: tagliare le patate a spicchi, condire con olio di oliva, peperoncino e sale.
Patate fritte, fresche	Teglia + Carta da forno	3 (4)	200	✿	15 - 20*	Suggerimento: ungere leggermente, dopo la cottura condire con sale, peperoncino in polvere o curry.
Patate fritte, surgelate	Teglia + Carta da forno	3 (4)	220	✿	14*	
Gratin di patate	Stampo per formato	2 (3)	160	✿	45 - 50	
Frittelle di patate	Teglia	2 (3)	175	✿	20 - 30*	Ungere bene la teglia, schiacciare la massa delle patate, cospargere di olio. Girare una volta.
		2 (3)	200	---	20 - 30*	
Patate arrosto	Vassoio per griglia	2 (3)	180	✿	30 - 45*	Basso contenuto di grassi. Distribuire uniformemente sul vassoio per griglia, mescolando più volte.
Involtini di formaggio di capra e speck	Vassoio di vetro/teglia	2 (3)	220	✿	8 - 10	Usare formaggio caprino fresco o camembert di caprino.
		3 (4)	220	~~~~~	8 - 10	
Caprino al miele	Vassoio di vetro/teglia	2 (3)	200	✿	8	Suggerimento: versare miele alla lavanda sul formaggio caprino fresco o il camembert di caprino e cospargere di pinoli.
		3 (4)	200	~~~~~	8	
Camembert al forno impanato, fresco	Teglia + carta da forno	2 (3)	180	✿ / ✿ ^e	15 - 20	Cuocere in forno fino a quando l'impanatura non si solleva.
Camembert al forno impanato, surgelato	Teglia + carta da forno	2 (3)	180	✿ / ✿ ^e	15 - 20	Cuocere in forno fino a quando l'impanatura non si solleva.
		2 (3)	200	---	15	
Bastoncini di mozzarella, surgelati	Teglia + carta da forno	2 (3)	180	✿ / ✿ ^e	10	
Feta	Teglia	2 (3)	250	~~~~~ ☞	12	Suggerimento: disporre in una teglia con olio, pomodori, cipolle, aglio e rosmarino, condire con sale e pepe.
Formaggio al forno, fresco	Teglia	2 (3)	180	✿	20	Dopo 10 minuti, incidere il formaggio molle con un taglio a forma di croce e aprirlo. Lo stampo non dovrebbe essere molto più grande del formaggio, in modo che mantenga una certa compattezza.
Pietanze						
Tortilla	Stampo per formato	2 (3)	160	✿	40	Suggerimento: con peperoni, olive, cipolle, prosciutto Serrano e formaggio Manchego.
Omelette del contadino	Stampo per formato	2 (3)	160	✿	40	Suggerimento: con asparagi verdi e bianchi, salmone marinato.

* Girare a circa metà cottura.

Pietanza	Accessori	Livello	Temperatura in °C	Tipo di riscaldamento	Tempo di cottura in min.	Osservazioni
Frittata	Stampo per formato	2 (3)	190	---	45 - 50	Suggerimento: con spinaci, cipolle e gamberetti.
Enchiladas, gratinate	Vassoio di vetro/per griglia	2 (3)	200	---	15 - 20	
Lasagne	Stampo per formato	2 (3)	175	✿	40	Suggerimento: versione classica o vegetariana, con verdura grigliata e mozzarella di bufala.
Maccheroni al formaggio	Stampo per formato	2 (3)	180 / 220	✿	10 - 20	Per ottenere una bella crosticina, dopo 10 min. aumentare il forno a 220°C e lasciare dorare per 10 min.
Käsespätzle (Gnocchetti al formaggio)	Stampo per formato	2 (3)	180 / 220	✿	30	Disporre gli gnocchetti appena cotti nello stampo, cospargendo ogni strato con formaggio. Finire con uno strato di formaggio e anelli di cipolle fritti; aumentare la temperatura in forno a 220°C per 5 min.
Involcini primavera, surgelati	Teglia + Carta da forno	2 (3)	225	✿	18 - 20*	
Mini-involcini primavera, surgelati	Teglia + Carta da forno	2 (3)	225	✿	10*	
Pizza, fresca	Teglia	2 (3)	230 - 250	---	10 - 15	Ungere leggermente la teglia.
Pizza, precotta	Teglia + Carta da forno	2 (3)	230	✿	6 - 8	
		2 (3)	230	---	6 - 8	
Pizza, surgelata	Griglia	2 (3)	200	✿	11 - 13	
		2 (3)	220	---	11 - 13	
Pizza americana (fondo spesso), surgelata	Teglia	2 (3)	200	---	20 - 24	Non preriscaldare!
Tarte flambée, fresca	Teglia	2 (3)	250	---	8 - 10	Suggerimento: secondo la ricetta classica o con formaggio caprino fresco, prosciutto crudo di Parma, fichi e cipollotti.
Tarte flambée, precotta	Teglia + Carta da forno	2 (3)	250	✿	7	
Tarte flambée, surgelata	Griglia	2 (3)	200	✿	10 - 12	
		2 (3)	230	---	8 - 10	
Quiche	Stampo da crostata	2 (3)	200	---	20 + 20	Cuocere preliminarmente il fondo per 20 min., distribuire la massa sul fondo e cuocere al forno per altri 20 min.
Torta di cipolle	Teglia	2 (3)	200	---	30 - 40	

* Girare a circa metà cottura.

Pesce

- Per motivi d'igiene, dopo la cottura il pesce dovrebbe avere una temperatura interna di almeno 62 - 70°C. È anche il punto di cottura ideale.
- Il pesce va salato solo dopo la cottura. In questo modo mantiene l'aroma naturale e perde meno acqua.
- Ungere leggermente la griglia e la teglia, così il pesce non si attacca.
- Filetti con la pelle: posare il pesce con la pelle verso l'alto, per conservare al meglio struttura e aroma.
- Tagliare gli spiedini di legno il più possibile o metterli a mollo in acqua per una notte prima dell'uso, altrimenti il legno si carbonizza.
- Nel caso di prodotti precotti e surgelati, rispettare sempre le indicazioni del produttore.

Pietanza	Accessori	Livello	Temperatura in °C	Tipo di riscaldamento	Tempo di cottura in min.	Osservazioni
Spiedini di gamberi, freschi	Griglia + Vassoio per griglia	3 (4)	180	~~~~~	10*	
Spiedini di gamberi, surgelati	Griglia + Vassoio per griglia	3 (4)	180	~~~~~	12*	
Spiedini di pesce	Griglia + Vassoio per griglia	3 (4)	200	~~~~~	12*	Usare pesce con una certa consistenza, come merlano nero, sebastes, merluzzo.
Trota, intera	Teglia	3 (4)	200 - 220	~~~~~	16*	Suggerimento: farcire con limone, aglio e prezzemolo.
Orata, intera	Griglia + Vassoio per griglia	3 (4)	200 - 220	~~~~~	20 - 25*	Suggerimento: farcire con limone, aglio e timo, d'estate con menta. Incidere la pelle dell'orata diagonalmente.
	Teglia	3 (4)	175	✿	20 - 25*	
Fettina di salmone	Griglia + Vassoio per griglia	3 (4)	250	~~~~~ ☞	10 - 12	Suggerimento: marinare con lime, sale, pepe e aglio.
	Teglia	2 (3)	200	✿	10 - 12	
Fettina di tonno	Teglia	3 (4)	250	~~~~~ ☞	8 - 10	Suggerimento per una ricetta in "asian style": condire con salsa di soia, olio di sesamo, zenzero, miele, aglio, chili e semi di coriandolo.
Bastoncini di pesce, surgelati	Teglia + carta da forno	2 (3)	220	✿	15 - 17*	
Anelli di calamari, surgelati	Teglia + carta da forno	2 (3)	220	---	8 - 12	

* Girare a circa metà cottura.

Carne

















- Per un miglior controllo della cottura usare la termosonda. Avvertenze e indicazioni sulle temperature ottimali si trovano al capitolo Termosonda.
- Riposo dopo la cottura: lasciar riposare la carne per 10 - 15 minuti dopo la cottura. Così la carne può "distendersi". La circolazione dei succhi all'interno della carne diminuisce e ciò limita la perdita di liquidi durante il taglio. Pezzi di carne di grandi dimensioni, come ad es. gli arrostiti, possono riposare nel forno. Pezzi piccoli, ad es. bistecche, dovrebbero riposare fuori dal forno, avvolti in pellicola di alluminio.
- Nel caso di piccole quantità (per 2 - 3 persone) si consiglia di utilizzare uno stampo resistente al calore, affinché gli alimenti non possano attaccarsi o seccare.
- Utilizzare il vassoio per grigliare o la pentola per arrostiti per arrostiti grandi e per preparazioni che richiedono di versare molto liquido sull'arrostito.
- Lasciare marinare la carne possibilmente per tutta la notte; prima di grigliare o cuocere al forno la carne, rimuovere la marinata, ad es. con il dorso del coltello o con un cucchiaino. In caso contrario, le spezie e le erbe aromatiche potrebbero bruciare.
- Se l'arrostito è diventato troppo scuro e la crosta è parzialmente bruciata, la prossima volta ridurre la temperatura e verificare il livello di inserimento nel vano di cottura.
- Se l'arrostito è cotto, ma la salsa è bruciata, la prossima volta usare una teglia più piccola e versare più liquido. Se la salsa è troppo liquida, usare una teglia più grande e versare meno liquido.

Pietanza	Accessori	Livello	Temperatura in °C	Tipo di riscaldamento	Tempo di cottura in min.	Osservazioni
Manzo						
Arrostito di manzo (1,5 kg)	Vassoio di vetro/per griglia	2 (3)	180	✦	90 - 120*	
Roastbeef/lombata di manzo (1 kg) - al sangue	Vassoio di vetro/per griglia	2 (3)	230 / 180	✦	25 - 35**	Suggerimento: ottima con salsa berneese oppure tagliata fredda con remoulade e patate arrostito.
- leggermente al sangue	Vassoio di vetro/per griglia	2 (3)	230 / 180	✦	30 - 40**	
- ben cotto	Vassoio di vetro/per griglia	2 (3)	230 / 180	✦	50 - 60**	
Maiale						
Filetto di maiale, intero	Vassoio di vetro/per griglia	2 (3)	230 / 180	✦	20 - 25**	Suggerimento: marinare con olio, aglio e prezzemolo.
Medaglioni di maiale	Vassoio di vetro/per griglia	2 (3)	180	✦	12 - 15*	Suggerimento: quando la cottura è quasi ultimata, aggiungere un pezzetto di burro e un rametto di rosmarino nel vassoio di vetro/per griglia.
Arrostito di maiale - Cosciotto (1 kg)	Vassoio di vetro/per griglia	2 (3)	230 / 180	✦ / ✦ ^e	45 - 50**	
Arrostito di maiale - Coppa (1,5 kg)	Vassoio di vetro/per griglia	2 (3)	230 / 180	✦ / ✦ ^e	85 - 95**	
		2 (3)	230 / 180	☼	70 - 80**	
Arrostito di maiale con cotenna/arrostito in crosta (1,5 kg)	Griglia + Vassoio per griglia	2 (3)	180 / 200	☼	60 - 70***	

* Prima rosolare in padella o nella pentola per arrostiti sul piano di cottura.

** Rosolare la carne a fuoco vivo, dopo 15-20 minuti riportare alla temperatura più bassa.

*** Cuocere la carne a fuoco basso, aumentare la temperatura negli ultimi 15-20 minuti.

Pietanza	Accessori	Livello	Temperatura in °C	Tipo di riscaldamento	Tempo di cottura in min.	Osservazioni
Stinco di maiale	Griglia + Vassoio per griglia	2 (3)	150 / 200		40 - 45***	Incidere la cotenna a forma di rombo, in modo che diventi croccante.
Costata (1 kg)	Vassoio di vetro/per griglia	2 (3)	180 / 160	 / 	50 - 60**	
Rolata	Vassoio di vetro/per griglia	2 (3)	230 / 180	 / 	65 - 70***	
	Griglia + Vassoio per griglia	2 (3)	230 / 180		75 - 80***	
Vitello						
Arrosto di vitello (1,5 kg)	Vassoio di vetro/per griglia, pentola per arrosti	2 (3)	180	 / 	50 - 60*	
Stinco di vitello	Vassoio di vetro/per griglia, pentola per arrosti	2 (3)	150 / 180		50 - 60***	
Carrè di vitello	Vassoio di vetro/per griglia, pentola per arrosti	2 (3)	160 - 170		20	
Petto di vitello ripieno	Vassoio di vetro/per griglia, pentola per arrosti	2 (3)	120 - 130	 / 	120	
Selvaggina						
Arrosto di cinghiale	Vassoio di vetro/per griglia, pentola per arrosti	2 (3)	170	 / 	60 - 90*	Suggerimento: lasciare marinare per una notte in olio, aglio, senape ed erbe della Provenza.
Cosciotto di capriolo	Vassoio di vetro/per griglia, pentola per arrosti	2 (3)	170 - 180		60 - 80	
Lombata di capriolo	Vassoio di vetro/per griglia, pentola per arrosti	2 (3)	165 - 175		20	
		2 (3)	165 - 175	---	20 - 25	
Lombata di coniglio	Vassoio di vetro/per griglia, pentola per arrosti	2 (3)	180		15 - 25*	Suggerimento: marinare in aglio, rosmarino, olio di oliva e un buon aceto balsamico.

* Prima rosolare in padella o nella pentola per arrosti sul piano di cottura.

** Rosolare la carne a fuoco vivo, dopo 15-20 minuti riportare alla temperatura più bassa.

*** Cuocere la carne a fuoco basso, aumentare la temperatura negli ultimi 15-20 minuti.

Pietanza	Accessori	Livello	Temperatura in °C	Tipo di riscaldamento	Tempo di cottura in min.	Osservazioni
Cosciotto di agnello – leggermente al sangue	Vassoio di vetro/per griglia, pentola per arrosti	2 (3)	180 - 190	✚	100*	Suggerimento: lasciare marinare per una notte in olio di oliva, aglio, rosmarino e fettine di limone.
– ben cotto	Vassoio di vetro/per griglia, pentola per arrosti	2 (3)	180 - 190	✚	120*	
Stinco di agnello	Vassoio di vetro/per griglia, pentola per arrosti	2 (3)	180 - 200	✚	35 - 45	
Varie						
Polpette di carne tritata (da 80 g)	Teglia + carta da forno	2 (3)	200	✚ / ✚ ^e	30 - 35	Quanto più le polpette sono piatte, tanto più velocemente cuociono. Adatto per grandi quantità.
Polpette di carne tritata rosolate (da 80 g)	Teglia + carta da forno	2 (3)	200	✚ / ✚ ^e	20	Per ottenere polpette ben brunate, ma morbide internamente, si consiglia di rosolarle prima in padella e terminare poi la cottura in forno.
Polpette di carne tritata (da 25 g)	Teglia + Carta da forno	2 (3)	200	✚ / ✚ ^e	25 - 30	Suggerimento: ottima base per altre preparazioni, ad es. polpette al sugo di pomodoro, Köttbullar (polpette svedesi), Königsberger Klopse (polpette in salsa bianca ai capperi).
Polpette di carne tritata rosolate (da 25 g)	Teglia + Carta da forno	2 (3)	200	✚ / ✚ ^e	15	Suggerimento: infilare le polpette di agnello o coniglio su spiedini e servire con crema di yogurt alla menta o mostarda di fichi.
Polpettone, fresco (700 g)	Griglia + Vassoio per griglia	2 (3)	160	✚ / ✚ ^e	60	Utilizzare la termosonda (temperatura interna 67°C).
Bacon strips (speck arrosto), sottili	Teglia + Carta da forno	3 (4)	180	✚	8 - 10	Dopo averle estratte, lasciarle sgocciolare su carta da cucina.
Bacon strips (speck arrosto), spesse	Teglia + Carta da forno	3 (4)	190	✚	8 - 12	
Peperoni ripieni di carne tritata	Stampo per sformato/ pentola per arrosti	2 (3)	175	✚ / ✚ ^e	55 - 60	Suggerimento: riempire di carne tritata e cuocere in salsa di pomodoro.
* Prima rosolare in padella o nella pentola per arrosti sul piano di cottura.						
** Rosolare la carne a fuoco vivo, dopo 15-20 minuti riportare alla temperatura più bassa.						
*** Cuocere la carne a fuoco basso, aumentare la temperatura negli ultimi 15-20 minuti.						

Pollame

- Per un miglior controllo della cottura usare la termosonda. Non inserirla al centro (del vano di cottura), ma tra petto e coscia. Altre avvertenze e le temperature ottimali si trovano al capitolo Termosonda.
- Il pollame risulterà particolarmente dorato e croccante se verso la fine della cottura viene spennellato con burro, acqua salata, il grasso sgocciolato o succo d'arancia.
- Bucare la pelle sotto le ali dell'anatra e dell'oca, in modo che possa colare il grasso.
- Utilizzare una pentola per arrostiti o uno stampo resistente al calore, che permette di versare molto liquido sull'arrosto. Lo stesso vale per i cibi che rilasciano molto grasso, ad es. l'oca.















Cibo	Accessori	Livello	Temperatura in °C	Tipo di riscaldamento	Tempo di cottura in min.	Osservazioni
Anatra, intera (1,5 - 2 kg)	Griglia + Vassoio per griglia/pentola per arrostiti	2 (3)	160/180	---	75*	Suggerimento: farcire con arance, mele o frutta secca.
Petto d'anatra	Pentola per arrostiti/stampo per sformato	2 (3)	160	✦	25 - 35	Incidere la pelle a forma di rombo.
Oca, intera (5 kg)	Griglia + Vassoio per griglia/pentola per arrostiti	2 (3)	160/190	✦/✦ ^e	110 - 130*	Suggerimento: farcire con mele, cipolle e maggiorana, quindi chiudere.
		2 (3)	160/190	---	110 - 130*	
Tacchino, intero	Griglia + Vassoio per griglia/pentola per arrostiti	2 (3)	160/190	✦/✦ ^e	120 - 180*	
		2 (3)	160/190	---	120 - 180*	
Pollo, intero (1 kg)	Griglia + Vassoio per griglia	2 (3)	180	✦	45 - 60	Cospargere di olio, sale, pepe, peperoncino e curry. Preriscaldare.
		2 (3)	180	~~~~~ ☞	45 - 50	
Fusi di pollo	Griglia + Vassoio per griglia	3 (4)	220	~~~~~ ☞	30**	Suggerimento: preparare una marinata in "asian style" con salsa di soia, miele, chili, aglio, zenzero, cumino macinato, scorza di lime tritata, coriandolo.
		3 (4)	220	~~~~~ ☞	30**	
Coscia di pollo	Griglia + Vassoio per griglia	3 (4)	220	~~~~~ ☞	30**	Dopo aver girato la carne, lasciare rivolto verso l'alto il lato con più pelle, in modo che rimanga ben croccante. Marinare con olio, rosmarino, fette di limone e aglio
		3 (4)	220	~~~~~ ☞	30**	
Petto di pollo	Griglia + Vassoio per griglia	2 (3)	200	✦	20 - 25	Suggerimento: prima della cottura, sfregare con pasta tandoori.
Nugget di pollo, surgelati	Teglia + carta da forno	2 (3)	200	✦/✦ ^e	15**	
Petto di quaglia	Teglia	3 (4)	220	~~~~~ ☞	10 - 12	Cospargere di olio e spezie, ad es. peperoncino, timo, ginepro e aglio.
Quaglia, intera (da 150 g)	Griglia + Vassoio per griglia	3 (4)	200	~~~~~ ☞	20 - 25	Cospargere di olio e spezie, ad es. peperoncino, timo, ginepro, aglio.

* Cuocere la carne a fuoco basso, aumentare la temperatura negli ultimi 15-20 minuti.

** A metà della cottura girare la carne.

Grigliare e tostare

- Grigliare solo con lo sportello del forno chiuso.
- Per grigliare utilizzare il vassoio con la griglia inseribile (accessorio in dotazione o accessorio speciale, a seconda della versione). Versare circa 100 ml di acqua nel vassoio per griglia in modo da raccogliere il sugo della carne senza sporcare il forno. Se l'acqua è troppa, si può sviluppare troppo vapore, il che può influire sul risultato della cottura.
- I pezzi da grigliare dovrebbero avere uno spessore uniforme di almeno 2 - 3 cm. Così rosolano in modo uniforme e non seccano. Le bistecche vanno salate dopo la cottura. Disporre i pezzi da grigliare direttamente sulla griglia.
- Se si usano spiedini di legno, questi possono carbonizzarsi. Per evitarlo, tagliare gli spiedini il più possibile e lasciarli riposare in acqua per tutta una notte, oppure usare spiedini di metallo.
- Per piccole quantità usare la "griglia compatta", che è un tipo di riscaldamento a basso consumo. Solo la superficie centrale dell'elemento grill si riscalda.

Cibo	Accessori	Livello	Temperatura in °C	Tipo di riscaldamento	Tempo di cottura in min.	Osservazioni
Pancetta di maiale, a fette	Griglia + Vassoio per griglia	2 (3)	230		18 - 20*	
		2 (3)	230		18 - 20*	
Schaschlik (spiedino piccante)	Griglia + Vassoio per griglia	3 (4)	190		16*	
Salsiccia	Griglia + Vassoio per griglia	3 (4)	270		10*	
Merguez (salsiccia piccante)	Griglia + Vassoio per griglia	3 (4)	250		12*	
Costine di maiale piccanti, precotte	Griglia + Vassoio per griglia	3 (4)	200 - 220		24*	
		3 (4)	200 - 220		24*	
Costine di maiale piccanti, crude	Griglia + Vassoio per griglia	3 (4)	220		40*	Suggerimento: marinare in olio, senape, aceto balsamico, miele, aglio, salsa Worcester, concentrato di pomodoro e tabasco.
		3 (4)	220		30*	
Satay di pollo	Griglia + Vassoio per griglia	3 (4)	250		10 - 14*	Servire con salsa alle arachidi.
Formaggio Halloumi (Formaggio da grigliare)	Griglia + Vassoio per griglia	3 (4)	250		5 - 8	L'halloumi è un formaggio semiduro da taglio, usato tradizionalmente nella cucina turca e greca. È ottimo da grigliare.
Pane a cassetta tostato	Griglia del grill	3 (4)	200		1 - 2*	Preriscaldare al massimo per 5 minuti. Controllare che il pane non diventi troppo scuro.
Toast Hawaii	Teglia + carta da forno	3 (4)	190		8 - 10**	
Croque Monsieur	Teglia + carta da forno	3 (4)	190		8 - 11**	

* Girare a circa metà cottura.

** Gratinare fino a raggiungere il grado di doratura desiderato.

Cibo	Accessori	Livello	Temperatura in °C	Tipo di riscaldamento	Tempo di cottura in min.	Osservazioni
Crostini	Teglia	2 (3)	180	✚	15*	Suggerimento: insaporire il pane bianco fresco con olio di oliva, aglio e rosmarino. L'olio, che va versato all'ultimo momento, non deve essere in quantità eccessiva (per evitare che i cubetti di pane lo assorbano). Girare più volte.
Meringa gratinata	Stampo a cerniera	2 (3)	220 - 250	~~~~~	4 - 5**	Controllare che la meringa non diventi troppo scura.
Involtini di speck e prugne secche	Teglia + carta da forno	3 (4)	200	~~~~~	8 - 10	Ottimi anche con datteri o albicocche.

* Girare a circa metà cottura.

** Gratinare fino a raggiungere il grado di doratura desiderato.

Biscotti

- Si consiglia di utilizzare stampi da forno scuri in metallo perché assorbono meglio il calore. Collocare lo stampo al centro della griglia.
- Per i dolci in teglia senza carta da forno, imburrare leggermente la teglia.
- Piccoli prodotti da forno, come bignè, biscotti o saccottini, possono essere cotti anche su due livelli, 1+3 o 2+4.
- Quando si utilizzano più livelli, è normale che teglie inserite insieme non siano pronte nello stesso momento. La teglia più in basso deve rimanere qualche minuto in più nel forno oppure deve essere inserita in anticipo.
- Prima di tagliare, lasciare che il preparato si raffreddi completamente sulla griglia.
- Se la parte inferiore è troppo scura: la prossima volta inserire la teglia su un livello più alto oppure diminuire la temperatura.
Se la parte superiore è troppo scura: la prossima volta collocare la teglia a un livello più basso, diminuire la temperatura e aumentare il tempo di cottura.
- Se il dolce è troppo asciutto, aumentare leggermente la temperatura. Se il dolce internamente non è completamente cotto, abbassare la temperatura.
Non è possibile ridurre i tempi di cottura aumentando la temperatura; è sempre meglio scegliere una temperatura più bassa.
- Il dolce si sbriciola: usare meno liquido o abbassare la temperatura di 10°C. Non aprire troppo presto lo sportello del forno.
- Il dolce cresce solo al centro: imburrare il bordo dello stampo.
- Se non si riesce a staccare i biscotti dalla teglia, introdurre di nuovo la teglia nel forno per poco tempo, e staccare i biscotti mentre sono ancora caldi.
- Se quando si capovolge lo stampo il dolce non esce, passare con cautela un coltello lungo tutto il bordo. Provare a rovesciare nuovamente il dolce e coprire ripetutamente lo stampo con un panno bagnato e freddo. La prossima volta imburrare bene lo stampo e cospargere con pangrattato.
- Per i prodotti precotti e surgelati rispettare sempre le indicazioni del produttore.

Cibo	Accessori	Livello	Temperatura in °C	Tipo di riscaldamento	Tempo di cottura in min.	Osservazioni
Dolci						
Torta di ricotta	Stampo a cerniera	1 (2)	160 - 165	✿	70 - 75	Torta di ricotta più bassa con metà quantità di quark.
		1 (2)	160 - 165	---	70 - 75	
		1 (2)	160 - 165	✿	85 - 90	
		1 (2)	160 - 165	---	80 - 90	
		1 (2)	160 - 165	✿	40 - 45	
Torta morbida	Stampo a cerniera	2 (3)	160 - 170	✿/✿ ^e	50 - 60	
		2 (3)	160 - 170	---	50 - 60	
Dolci a cassetta	Stampo a cassetta	2 (3)	160 - 170	✿/✿ ^e	60 - 65	Per una doratura uniforme posizionare lo stampo nel vano di cottura nel senso della lunghezza.
		2 (3)	160 - 170	---	55 - 60	
Gugelhupf (dolce all'uvetta), Ciambellone	Stampo per ciambellone	1 (2)	165 - 170	✿/✿ ^e	40 - 50	Suggerimento: utilizzare la ricetta classica oppure quella con speck e noci.
		1 (2)	165 - 170	---	40 - 50	
		1 (2)	160 - 165	---	45 - 50	
Dolci in teglia	Teglia	2 (3)	165 - 170	✿/✿ ^e	40 - 45	Ungere leggermente la teglia da forno.
		2 (3)	165 - 170	---	40 - 50	
Rotolo di Pan di Spagna	Teglia + carta da forno	2 (3)	190	✿	6	Capovolgere il dolce ancora caldo su carta da forno cosparsa di zucchero, e arrotolare.
Pan di spagna	Stampo a cerniera	2 (3)	165 - 175	✿	30 - 35	Ricoprire il fondo dello stampo a cerniera con carta da forno.
Dolce in teglia, lievitato	Teglia	2 (3)	165	✿	30 - 35	Suggerimento: ricoprire con prugne, fichi o cipolle e speck.
		2 (3)	165	---	30 - 35	
Torta alla frutta con pasta frolla	Stampo da crostata	2 (3)	165	✿/✿ ^e	40 - 50	Suggerimento: coprire con fragole o albicocche e marzapane.
		2 (3)	170	---	40 - 50	
		2 (3)	165	✿	45 - 55	
Crostata	Stampo da crostata	2 (3)	190	✿/✿ ^e	30 - 40	Torta francese con fondo di pasta frolla, ad es. Tarte aux Pommes, Tarte Tatin, Tarte au Chocolat, Tarte au Citron.
		2 (3)	190	---	30 - 40	
		2 (3)	190	✿	40 - 45	
		2 (3)	190	---	45 - 50	Per stampi da crostata chiari.
Strudel con pasta sfoglia	Teglia + carta da forno	2 (3)	200	✿/✿ ^e	20 - 25	Suggerimento: farcire con budino e ciliegie o con mele.
Apple pie (conforme a EN60350-1)	Stampo a cerniera Ø 20 cm	2 (3)	160**	✿	85 - 105	Preriscaldamento
	Stampo a cerniera Ø 20 cm	1 (2)	180**	---	80 - 95	Preriscaldamento

* Preriscaldare l'apparecchio alla temperatura impostata. Al momento dell'inserimento della pietanza, tornare alla seconda indicazione della temperatura.

** Nelle impostazioni di base disattivare la funzione Riscaldamento rapido (vedere il capitolo *Impostazioni di base*: Impostazioni di base > Tempo/Segnale di riscaldamento > Riscaldamento con segnale)

Cibo	Accessori	Livello	Temperatura in °C	Tipo di riscaldamento	Tempo di cottura in min.	Osservazioni
Pan di spagna all'acqua (conforme a EN60350-1)	Stampo a cerniera Ø 26 cm	2 (3)	160**	☛	22 - 30	Preriscaldamento
	Stampo a cerniera Ø 26 cm	2 (3)	160**	---	20 - 45	Preriscaldamento
Pasticcini						
Bigné, éclair	Teglia + carta da forno	2 (3)	180	☛/☛ ^e	35	Suggerimento: farcire con crema alla vaniglia, mousse al cioccolato, panna alla frutta o al caffè.
		2 (3)	180	---	40	
		2 (3)	180	☛	35	
Biscotti, Biscotti siringati	Teglia	2 (3)	160 - 170	☛/☛ ^e	15	
		2 (3)	160 - 170	---	18	
Dolcetti di pasta sfoglia	Teglia + carta da forno	2 (3)	200	☛/☛ ^e	15 - 20	
Dolcetti di pasta sfoglia, farciti	Teglia + carta da forno	3 (4)	200	☛/☛ ^e	15	Suggerimento: farcire con prosciutto e formaggio oppure mele e uvetta passa.
Dolci a base di pasta sfoglia	Teglia + carta da forno	3 (4)	200	☛/☛ ^e	15	Suggerimento: con sesamo, semi di papavero, glassa.
Bastoncini di pasta sfoglia	Teglia + carta da forno	3 (4)	200	☛/☛ ^e	15	Suggerimento: con formaggio, prosciutto, noci.
Dolcetti di pasta sfoglia	Teglia + carta da forno	2 (3)	200	☛/☛ ^e	15 - 20	Suggerimento: con budino, frutta.
Biscotti alle mandorle	Teglia + carta da forno	2 (3)	140	☛	8 - 10	Dare la forma desiderata mentre sono ancora caldi, ad es. cornetti o palline.
Grissini	Teglia + carta da forno	2 (3)	160	☛	30	Cospargere di sale marino, rosmarino, curry, sesamo o cumino.
Cookies (da 20 g)	Teglia + carta da forno	2 (3)	175	☛	12 - 14	Con cioccolato, uvetta passa, noci o limone.
Brownie	Teglia + carta da forno	2 (3)	120	☛/☛ ^e	60 - 65	Dopo la cottura tagliare in quadrati. Internamente devono avere una consistenza leggermente collosa.
Muffin	Teglia per muffin/ Stampini in carta	2 (3)	160	☛/☛ ^e	25 - 30	Con cioccolato, noci o uvetta passa.
		2 (3)	175	---	25 - 30	
		2 (3)	160 - 165	---	25 - 30	

* Preriscaldare l'apparecchio alla temperatura impostata. Al momento dell'inserimento della pietanza, tornare alla seconda indicazione della temperatura.

** Nelle impostazioni di base disattivare la funzione Riscaldamento rapido (vedere il capitolo *Impostazioni di base*: Impostazioni di base > Tempo/Segnale di riscaldamento > Riscaldamento con segnale)

Cibo	Accessori	Livello	Temperatura in °C	Tipo di riscaldamento	Tempo di cottura in min.	Osservazioni
Small cakes (conforme a EN60350-1)	Vassoio di vetro	2 (3)	150**	☛ ^e	25 - 40	Preriscaldamento
	Teglia	3 (4)	150**	☛ ^e	25 - 40	Preriscaldamento
	Vassoio di vetro	1 (2)				Utilizzo su due livelli
	Vassoio di vetro	3 (4)	160**	---	20 - 30	Preriscaldamento
Biscotti siringati (conforme a EN60350-1)	Teglia	2 (3)	140**	☛	30 - 40	Preriscaldamento
	Teglia	3 (4)	140**	☛	30 - 45	Preriscaldamento
	Vassoio di vetro	1 (2)				Utilizzo su due livelli
	Teglia	2 (3)	160**	---	15 - 33	Preriscaldamento
Pane, pagnotte						
Pane misto	Teglia + carta da forno	2 (3)	200/170*	☛/☛ ^e	40 - 50	
		2 (3)	200/170*	---	40 - 50	
		2 (3)	200/165*	---	45 - 50	
Pane fermentato	Teglia	2 (3)	200/180*	---	50 - 60	
Pane con pomodori e olive	Teglia	2 (3)	200/170*	---	40 - 50	
Pane a cassetta	Stampo a cassetta	2 (3)	175	---	40 - 45	
Baguette, precotta	Teglia + carta da forno	2 (3)	220	---	10 - 12	
Ciabatta, precotta	Teglia + carta da forno	2 (3)	190	---	12 - 14	
		2 (3)	180	☛/☛ ^e	12 - 14	
Panfocaccia	Teglia + carta da forno	2 (3)	200	☛/☛ ^e	15 - 20	Il tempo di cottura dipende dalle dimensioni e dallo spessore del pane.
		2 (3)	210	---	15 - 20	
Focaccia	Teglia + carta da forno	2 (3)	210	---	15 - 20	Guarnire con ingredienti diversi, ad es. erbe aromatiche, sale marino, olive, acciughe, cipolle, prosciutto, pomodori o formaggio.
Baguette all'aglio/alle erbe	Teglia + carta da forno	2 (3)	200	---	8 - 10	
Strudel con pasta sfoglia	Teglia + carta da forno	2 (3)	200	☛/☛ ^e	20 - 25	Suggerimento: farcire con formaggio caprino e feta.
Treccia lievitata	Teglia + carta da forno	2 (3)	165	☛/☛ ^e	30	
		2 (3)	160 - 165	---	30 - 35	
Pagnotte, precotta	Teglia + carta da forno	2 (3)	210	---	8 - 10	
		2 (3)	200	☛/☛ ^e	8 - 10	

* Preriscaldare l'apparecchio alla temperatura impostata. Al momento dell'inserimento della pietanza, tornare alla seconda indicazione della temperatura.

** Nelle impostazioni di base disattivare la funzione Riscaldamento rapido (vedere il capitolo *Impostazioni di base*: Impostazioni di base > Tempo/Segnale di riscaldamento > Riscaldamento con segnale)

Cibo	Accessori	Livello	Temperatura in °C	Tipo di riscaldamento	Tempo di cottura in min.	Osservazioni
Pagnotte, surgelato	Teglia + carta da forno	2 (3)	180	✚/✚ ^e	10 - 12	
		2 (3)	200	---	10 - 12	
Pagnotte, fresche (da 50 g)	Teglia + carta da forno	2 (3)	250/200*	---	15 - 20	
Laugengebäck (pane alla salamoia), surgelato	Teglia + carta da forno	2 (3)	200	✚/✚ ^e	10 - 12	
Croissant, surgelato	Teglia + carta da forno	2 (3)	170	---	15 - 25	

* Preriscaldare l'apparecchio alla temperatura impostata. Al momento dell'inserimento della pietanza, tornare alla seconda indicazione della temperatura.

** Nelle impostazioni di base disattivare la funzione Riscaldamento rapido (vedere il capitolo *Impostazioni di base*: Impostazioni di base > Tempo/Segnale di riscaldamento > Riscaldamento con segnale)

Lievitare (far crescere)

- Collocare la ciotola con la pasta sulla griglia. Scegliere il tipo di riscaldamento "Lievitazione".
- Per grandi quantità, ad es. pane, regolare su 38 - 40°C. In questo modo la pasta lievita uniformemente, dal centro verso il bordo.
- Con piccole quantità di pasta, ad es. Snickerdoodles cookies o panini, si può regolare su 40 - 45°C.
- Il tempo di cottura riportato è solo indicativo. Lasciare lievitare la pasta finché il volume non è raddoppiato.
- Se la pasta non cresce, significa che c'è troppo poco lievito oppure che non è stata impastata a sufficienza.

Pietanza	Accessori	Livello	Temperatura in °C	Tipo di riscaldamento	Tempo di cottura in min.	Osservazioni
Lievito madre	Ciotola	2 (3)	38		25 - 45	ad es. pasta lievitata, fermenti per la panificazione, pasta acida, ravioli al vapore

Dessert

- Ottimi dessert al forno, solo da informare. Questo tipo di preparazioni si presta particolarmente alle grandi quantità, ad es. quando ci sono ospiti.
- I dessert preparati al forno di solito si mangiano caldi e sono adatti soprattutto alla stagione fredda.

Pietanza	Accessori	Livello	Temperatura in °C	Tipo di riscaldamento	Tempo di cottura in min.	Osservazioni
Apple Crumble	Stampo per formato	2 (3)	200	☙ / ☙ ^e	35 - 40	Sformato di mele ricoperto di briciole croccanti; ottimo anche con frutti di bosco o prugne Mirabella.
		2 (3)	200	---	25 - 30	Per mele con polpa morbida.
		2 (3)	200	---	25 - 30	Per mele con polpa croccante.
Mele al forno	Stampo per formato	2 (3)	190 - 200	☙ / ☙ ^e	20 - 30	Suggerimento: usare mele da cuocere, ad es. Boskop. Sono particolarmente adatte per la cottura e le preparazioni al forno. Variante estiva: farcire con ricotta, limone, miele, cardamomo, vaniglia e pinoli.
Composta di frutta	Vassoio di vetro/per griglia	2 (3)	160 - 180	☙ / ☙ ^e	30 - 40	ad es. albicocche o frutti di bosco
		2 (3)	200	---	30 - 40	Non aggiungere liquidi, mescolare più volte. Guarnire con miele, vaniglia fresca o cannella.
Clafoutis	Stampo per formato	2 (3)	190 - 200	☙	30 - 35	Dessert di origine francese: la versione classica è alle ciliegie, ma è ottimo anche con le prugne Mirabella o i frutti di bosco.
Sformato dolce	Stampo per formato	2 (3)	160 - 180	☙ / ☙ ^e	30 - 40	ad es. semolino, quark o riso al latte
Soufflé di ciliegie	Stampo per formato	2 (3)	150	☙ / ☙ ^e	50 - 55	ad es. con ciliegie o albicocche
Crêpe alla ricotta	Stampo per formato	2 (3)	180 - 190	☙ / ☙ ^e	8 - 10	Specialità austriaca: crêpe guarnite di quark e uvetta passa, coperte di panna liquida e gratinate.
Meringa	Teglia + carta da forno	2 (3)	100	☙	150	Perché la massa asciughi bene è importante che sia il più bassa possibile.

Scongelamento

- Utilizzare il tipo di riscaldamento Scongelamento.
- I tempi di scongelamento riportati sono puramente indicativi. La durata dello scongelamento dipende dalle dimensioni, dal peso e dalla forma dell'alimento da scongelare; si consiglia quindi di congelare singole porzioni, possibilmente con uno spessore ridotto. Ciò riduce la durata dello scongelamento.
- Inserire la griglia con gli alimenti surgelati al secondo livello (se sono presenti 5 livelli di inserimento, inserirla al terzo). Inserire una vaschetta sotto il vassoio di vetro/per griglia per raccogliere il liquido.
- Prima di scongelare, rimuovere la confezione.
- Scongelare soltanto la quantità di cibo che si intende consumare subito.
- Tenere presente che una volta scongelati gli alimenti non si possono più conservare a lungo e vanno a male più velocemente di quelli freschi. Lavorare subito gli alimenti scongelati e procedere alla loro completa cottura.
- Girare il pesce o la carne a metà circa del tempo previsto per lo scongelamento. Staccare i pezzi attaccati tra loro, ad es. frutti di bosco o pezzi di carne. Il pesce non deve essere scongelato del tutto, è sufficiente che la superficie sia abbastanza morbida da trattenere le spezie.

- Il forno non è adatto per scongelare polli interi o arrostiti, perché richiede troppo tempo. Si fa molto più in fretta utilizzando la vaporiera o il forno a vapore.

Rischio per la salute!

Durante lo scongelamento di alimenti di origine animale, il liquido formatosi deve essere assolutamente rimosso. Non deve mai entrare in contatto con gli altri alimenti. I germi potrebbero passare da un alimento all'altro.

Inserire il vassoio di vetro/per griglia sotto gli alimenti. Buttare via il liquido formatosi durante lo scongelamento di carne e pollame. Pulire infine il lavandino facendo scorrere molta acqua. Lavare il vassoio di vetro/per griglia in una soluzione di lavaggio calda o nella lavastoviglie.

Dopo lo scongelamento mettere in funzione il forno per 15 minuti a 180°C con la funzione Aria calda.

Pietanza	Accessori	Livello	Temperatura in °C	Tipo di riscaldamento	Tempo di cottura in min.	Osservazioni
Frutti di bosco (500 g)	Vassoio di vetro/per griglia	2 (3)	50 - 55	* ◊	25 - 30	
Verdura (500 g)	Vassoio di vetro/per griglia	2 (3)	50 - 55	* ◊	30 - 50	Il tempo necessario per lo scongelamento varia a seconda delle quantità. Verdure di piccole dimensioni, come ad es. piselli e fagioli, scongelano più rapidamente delle palline di spinaci o di pezzi di cavolfiore.
Cosce di pollo (da 200 g)	Griglia	2 (3)	50 - 55	* ◊	45 - 50*	
Filetto di pesce (da 150 g)	Griglia	2 (3)	45 - 50	* ◊	45 - 50*	
Gamberetti	Griglia	2 (3)	45 - 50	* ◊	20 - 25	

* Aggiungere un "tempo di compensazione": terminato lo scongelamento spegnere l'apparecchio e lasciare gli alimenti ancora 10 - 15 min. nell'apparecchio chiuso, perché scongeli anche l'interno.

Cuocere per conservare

- Cuocere gli alimenti possibilmente subito dopo averli acquistati o raccolti. Il loro contenuto di vitamine diminuisce col passare del tempo; inoltre possono fermentare.
- Utilizzare soltanto frutta e verdura in buono stato.
- Il forno non è adatto alla sterilizzazione della carne.
- Controllare e pulire accuratamente i vasetti per le conserve, le guarnizioni di gomma, le chiusure a molla e a stantuffo.
- Immergere i vasetti per le conserve in un recipiente resistente al calore pieno d'acqua. I vasetti non devono toccarsi e inoltre devono essere immersi per almeno ¾ nell'acqua.
- Aprire la porta del vano di cottura dopo il tempo di cottura indicato. Estrarre i vasetti dal vano di cottura solo quando sono completamente freddi.
- Le conserve devono essere riposte in un luogo freddo, asciutto e buio, ad es. in una dispensa. Una volta aperto il vasetto, il contenuto deve essere conservato in frigorifero e consumato al più presto.

Pietanza	Accessori	Livello	Temperatura in °C	Tipo di riscaldamento	Tempo di cottura in min.	Osservazioni
Frutta	Griglia	1 (2)	150 - 160	---	35 - 40	in vasetti chiusi
Verdura	Griglia	1 (2)	190 - 200	---	60 - 120	in vasetti chiusi

Sterilizzare

- Sterilizzare i vasetti in forno prima di riempirli per evitare che il cibo conservato si deteriori. Solo così è possibile conservare i vasetti a lungo e fuori dal frigorifero.
- Sterilizzare i vasetti vuoti con aria calda a 100 °C per almeno 20 min. I coperchi e le guarnizioni di gomma dei vasetti possono essere sterilizzati contemporaneamente in acqua bollente, per evitare che il caldo secco del forno li secchi.

Pietanza	Accessori	Livello	Temperatura in °C	Tipo di riscaldamento	Tempo di cottura in min.	Osservazioni
Sterilizzare	Griglia	2 (3)	100	✚ / ✚ ^e	20 - 25	Vasetti da conserva, biberon

Essicare

- L'essiccazione è un metodo di conservazione che estrae dall'alimento fino al 50% della sua acqua mediante l'apporto di calore. Il sapore diventa più intenso.
- La durata del processo di essiccazione dipende dallo spessore dell'alimento. Per un'essiccazione più rapida e un minor consumo energetico, si consiglia di tagliare l'alimento a fette.
- Disporre l'alimento preparato sulla griglia o sulla teglia, coperta di carta da forno. Durante l'essiccazione girare più volte l'alimento.
- La durata del processo dipende dallo spessore dell'alimento e dalla quantità di acqua che contiene; ciò significa che l'essiccazione dei pomodori richiede più tempo di quella dei funghi.
- Per essiccare contemporaneamente su due livelli, si consiglia di utilizzare i livelli 1 e 3 (oppure 2 e 4).

Pietanza	Accessori	Livello	Temperatura in °C	Tipo di riscaldamento	Tempo di cottura in ore	Osservazioni
Funghi, a fette	Griglia + carta da forno	2 (3)	50 - 60	✚ / ✚ ^e	3 - 4	
Anelli di mela	Griglia + carta da forno	2 (3)	50 - 70	✚ / ✚ ^e	5 - 8	
Pomodori, tagliati in quarti	Griglia + carta da forno	2 (3)	60 - 70	✚ / ✚ ^e	7 - 8	Togliere i semi, altrimenti il tempo necessario per l'essiccazione aumenta.
Erbe aromatiche	Griglia + carta da forno	2 (3)	50 - 60	✚ / ✚ ^e	1½ - 2	ad es. erba cipollina, prezzemolo, salvia

Pietra refrattaria

- Sono necessari gli accessori speciali pietra refrattaria ed elemento riscaldante.
- Una pizza croccante o pane fresco: la pietra refrattaria permette di ottenere risultati all'altezza di un grosso forno di pietra, anzi, anche superiori, perché la temperatura può essere regolata con precisione.
- A seconda delle dimensioni, sulla pietra refrattaria si possono collocare anche più di una pizza, pagnotte o altri alimenti contemporaneamente.
- È possibile cuocere più pizze, una dopo l'altra. Il tempo di cottura per pizza può aumentare di circa 1 - 3 min.
- Per la cottura del pane si consiglia di usare la termosonda. Infilare la termosonda nel punto più spesso dell'impasto. La sonda misura la temperatura interna del pane e spegne il forno quando è stata raggiunta la temperatura interna impostata.
- Durante la cottura l'impasto deve avere la possibilità di dilatarsi, senza che la superficie si rompa. A tale scopo è necessario praticare numerosi fori con una forchetta o un'incisione con il coltello.
- Le temperatura e i tempi riportati nella tabella sono valori indicativi. Nel caso di prodotti precotti e surgelati, rispettare sempre le indicazioni del produttore.

Pietanza	Accessori	Livello	Temperatura in °C	Tipo di riscaldamento	Tempo di cottura in min.	Osservazioni
Pagnotte, fresche (da 50 g)	Pietra refrattaria	1	250 / 200*	☰	15 - 20	
Panfocaccia	Pietra refrattaria	1	210	☰	15	Il tempo di cottura dipende dalle dimensioni e dallo spessore del panfocaccia.
Focaccia	Pietra refrattaria	1	210	☰	15	Guarnire con ingredienti diversi, ad es. erbe aromatiche, sale marino, olive, acciughe, cipolle, prosciutto, pomodori o formaggio.
Pane misto	Pietra refrattaria	1	175	☰	45	
Pane fermentato	Pietra refrattaria	1	250 / 200*	☰	50 - 60	
Pane alle olive e pomodoro	Pietra refrattaria	1	175	☰	45	
Pizza, fresca	Pietra refrattaria	1	275	☰	5 - 8	Il tempo di cottura dipende dal tipo e dallo spessore della pasta e della guarnizione.
Pizza, surgelata	Pietra refrattaria	1	230	☰	8 - 10	Il tempo di cottura dipende dallo spessore della pasta. Rispettare le istruzioni del produttore.
Tarte flambée, fresca	Pietra refrattaria	1	300	☰	3 - 4	Suggerimento: ricetta classica o con formaggio caprino fresco, prosciutto crudo di Parma, fichi e cipollotti.
Tarte flambée, surgelata	Pietra refrattaria	1	250	☰	4 - 5	

* Preriscaldare l'apparecchio alla temperatura impostata. Al momento dell'inserimento della pietanza, tornare a una temperatura inferiore.

Pentola per arrosti

- Sono necessari gli accessori speciali pentola per arrosti ed elemento riscaldante.
- Nella pentola per arrosti si possono preparare senza problemi anche tagli di carne di notevoli dimensioni e stufare grandi quantità di verdure.
- Si possono preparare le pietanze e tenerle in forno al caldo. La cucina rimane in ordine, il piano di cottura non si sporca e ci sono meno odori, poiché la preparazione della pietanza termina in forno.
- Grazie al rivestimento antiaderente è possibile rosolare usando pochi grassi.
Suggerimento: non mettere l'olio o il burro nella pentola per arrosti, ma ungere la carne. In questo modo è garantita la trasmissione diretta del calore.
- I liquidi della cottura evaporano in fretta, quindi è necessario controllare che ci sia sempre liquido a sufficienza. Per un tempo di cottura di 30 min. aggiungere circa ½ l di liquido.
- Durante la cottura di salse, mantenerle sempre fluide e aggiungere liquido a sufficienza.
- Rispettare anche le avvertenze riportate nelle Istruzioni per l'uso della pentola per arrosti.

Pietanza	Accessori	Livello	Temperatura in °C	Tipo di riscaldamento	Tempo di cottura in min.	Osservazioni
Petto di pollo	Pentola per arrosti	1	200	<input type="checkbox"/>	Rosolatura + 15 - 20	Prima di inserire l'alimento, scaldare la pentola per arrosti con la funzione Arrosto. Successivamente infilare la termosonda.
Gulash di manzo	Pentola per arrosti	1	220 / 130 - 140*	<input type="checkbox"/>	Rosolatura + 60 - 120	Rosolare cipolle e carne, utilizzando anche la funzione Arrosto. Versare il liquido e abbassare la temperatura, cuocere per 60 - 120 min. a seconda del tipo di carne.
Ossobuco	Pentola per arrosti	1	220 / 140*	<input type="checkbox"/>	Rosolatura + 60 - 90	Rosolare la carne e le verdure, usando anche la funzione Arrosto. Versare il liquido e abbassare la temperatura, coprire e proseguire la cottura per 60 - 90 min. Girare una volta.
Bollito	Pentola per arrosti	1	220 / 130*	<input type="checkbox"/>	Rosolatura + 210 - 240	Rosolare le cipolle tagliate a metà, aggiungere le verdure e dopo qualche minuto coprire con liquido. Portare a bollore, aggiungere le spezie e poi la carne. La carne dovrebbe essere completamente coperta. Mettere il coperchio per arrosti e continuare la cottura a 130°C.
Spezzatino di cervo	Pentola per arrosti	1	220 / 130 - 140*	<input type="checkbox"/>	Rosolatura + 60 - 100	Rosolare la carne e gli altri ingredienti, usando anche la funzione Arrosto. Versare il liquido e abbassare la temperatura; cuocere per 60 - 100 min. a seconda del tipo di carne e delle dimensioni dei pezzi.
Involtini	Pentola per arrosti	1	220 / 120*	<input type="checkbox"/>	Rosolatura + 60 - 90	Rosolare gli involtini poco per volta, usando anche la funzione Arrosto.
Tortilla	Pentola per arrosti	1	175	<input type="checkbox"/>	Rosolatura + 10 - 15	Nella pentola per arrosti rosolare tutti gli ingredienti, meno le uova; successivamente versare sopra le uova e continuare la cottura fino a raggiungere la consistenza desiderata.
Omelette del contadino	Pentola per arrosti	1	175	<input type="checkbox"/>	Rosolatura + 10 - 15	Nella pentola per arrosti rosolare tutti gli ingredienti, meno le uova; successivamente versare sopra le uova e ultimare la cottura dell'omelette.

* Rosolare ad alta temperatura, proseguire la cottura a una temperatura inferiore.

Pietanza	Accessori	Livello	Temperatura in °C	Tipo di riscaldamento	Tempo di cottura in min.	Osservazioni
Peperoni ripieni piatto vegetariano	Pentola per arrosti	1	200	<input type="checkbox"/>	30	Suggerimento: farcire con riso bollito, grano tenero o lenticchie e cipolle, formaggio, erbe aromatiche e spezie.
Chili con carne	Pentola per arrosti	1	220 / 130*	<input type="checkbox"/>	Rosolatura + 60 - 90	

* Rosolare ad alta temperatura, proseguire la cottura a una temperatura inferiore.

Acrilamide negli alimenti

Quali sono gli alimenti interessati?

L'acrilamide si genera principalmente in prodotti a base di cereali e patate, quali ad es. patate fritte, patatine, toast, pagnotte, pane o dolci da forno riscaldati a temperature elevate (biscotti, panpepato, biscotti speziati).

Consigli per una preparazione degli alimenti priva di acrilamide

Generale	Impostare valori minimi per i tempi di cottura. Far dorare gli alimenti, evitando che diventino troppo scuri. I prodotti da cottura spessi e di grandi dimensioni contengono meno acrilamide.
Cottura al forno	Con aria calda max. 180°C.
Biscotti	La presenza di uova o tuorli riduce la formazione di acrilamide. Distribuire in modo uniforme nella teglia, formando uno strato unico.
Al forno Patate fritte	Far cuocere almeno 400 g su ogni teglia, in modo che le patatine non secchino.

Gaggenau Hausgeräte GmbH
Carl-Wery-Straße 34
81739 München
GERMANY
www.gaggenau.com

GAGGENAU



9000914442 it (960301)