

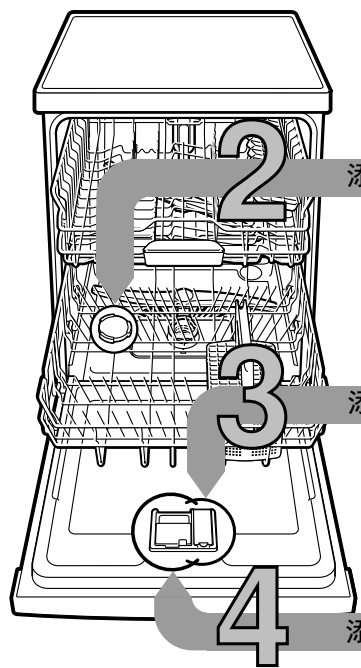

方便快捷：
满足您洗碗机所需的一切...
在首次使用前，
请仔细阅读安装及
使用说明书！

1



添加专用盐

添加光亮剂

添加洗涤剂

设定水软化系统*

询问水厂有关水的硬度值并记录...

水硬度值 °dH	硬度范围	mmol/l (毫摩尔/公升硬度)	设定值
0-6	软	0-1.1	0-6
7-8	软	1.2-1.4	7-8
9-10	中度	1.5-1.8	9-10
11-12	中度	1.9-2.1	11-12
13-16	中度	2.2-2.9	13-16
17-21	硬	3.0-3.7	17-21
22-30	硬	3.8-5.4	22-30
31-50	硬	5.5-8.9	31-50

* 仅适用于
首次涂首
前或改变
水硬度时

很快就完成了...

然后这样设定

- 打开门
- 打开电源开关
- 按下信息键3秒钟，直到上方显示屏显示下述内容：
通过 < > 进行浏览
通过 - + 进行设定
按下启动键3秒钟后退出。
- 频繁按下 > 键，直到上方显示屏显示水硬度值。
- 通过设定键 + - 进行设定。
- 按下信息键3秒钟。
机器已保存最新设定值。

可溶解石灰质 (水硬度设置值为0时，则不需要！) ...

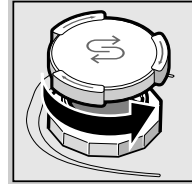

将盖子旋开来。

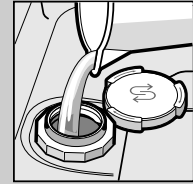

只有在第一次洗碗以前
将水倒入专用盐仓中。

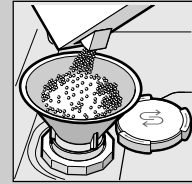

填充专用盐
(绝勿填充洗涤剂！)。

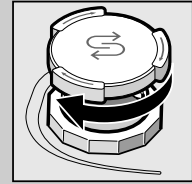

把旋开盖关紧，
立即开始洗碗。

使餐具光洁明亮...

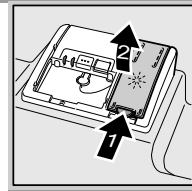

按下标记1，
拉起盖子2。

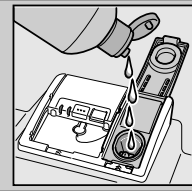

填充光亮剂。

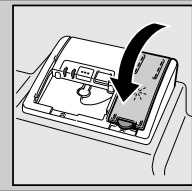

把盖子关上，
咔嚓！

肮脏程度高，洗涤剂量大...

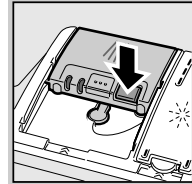

如果需要，
打开盖子
(按下按键)。



请注意，
三合一产品不
适于所有洗涤程序，
应遵守生产厂家的
说明。

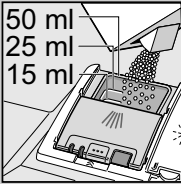
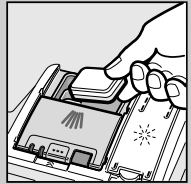

洗涤剂倒入干
燥的洗涤剂仓。

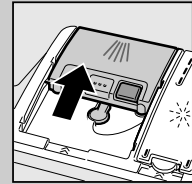

把盖子再
推入并压紧，
砰！

5

开机

6

选择洗涤程序

快速、节能或强力...

程序概览

本一览表包括所有可能会出现洗涤程序。请参考操作面板以了解您机型的程序。
程序的数据是依据欧洲标准 EN 50242 测得的实验室数据。与实际使用情况可能会有所差异。

* 少量节约
** 适合夜晚的工作程序：
运行时间延长，极为安静。

	强力 70°	智能洗 65° / 75°	智能洗 45° / 65°	经济洗 50°	智能洗 35° / 45°	晶透洗 40°	夜晚**	快洗 45°	预冲洗
持续时间 (小时:分钟)	2:15	1:40-2:15	1:30-2:40	3:15	1:05-1:20	1:30	4:00	0:29*	0:15
耗电量 (千瓦/小时)	1,50	1,30-1,60	0,95-1,60	0,90-0,92	0,70-0,85	0,90	1,09	0,80	0,05
用水量 (公升)	12-15	11-15	7-18	9,5	10-15	11-14	10	10	4



启动程序开始了...

8

关机一切正常...

维护和保养

滤塞

...应检查，必要时清理。

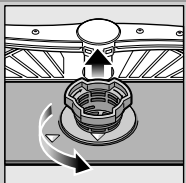

转动过滤装置圆筒，取出过滤装置 ...

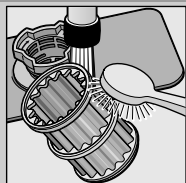

在流动水下冲洗 ...

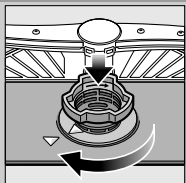

装入 ...

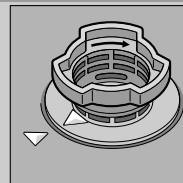

旋紧过滤装置 - 注意标记！

清理排水泵

- 拔掉电源插头
- 拿出滤塞，把水汲出
- 拆下保护盖 (A)
- 检查叶轮部位是否有杂物
- 插上保护盖，应入孔并发出咔嚓声 (B)
- 放入滤塞

喷臂

...去除堵塞物、沉淀物

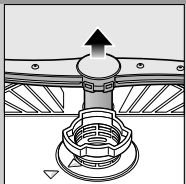

将下喷射臂向上拉出 ...

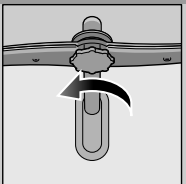

旋上上喷射臂 X ...

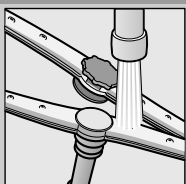

用流动水 (可能要用牙签) 清理喷水口 ...

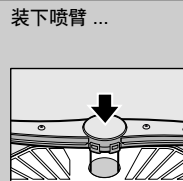

装下喷臂 ...

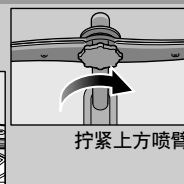

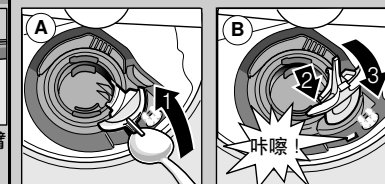

拧紧上方喷臂



自行解除小故障 ...

... 因为自己动手很值得！

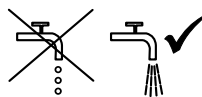
参阅使用说明书以了解更多相关说明。

故障	可能造成故障的原因	如何解除故障
“E:18”/“  ”显示灯亮起*	给水管卡住或沉积石灰质 	<ul style="list-style-type: none"> ▶ 打开进水管套件， ▶ 1. 旋下进水管， ▶ 2. 清理进水管中的滤塞， ▶ 3. 进水龙头打开时，水流量应该至少为10公升/分钟，如果流量更低，应更换进水管套件， ▶ 铺设进水管时，不要出现弯折部位，
显示“E:22”	滤塞中有污垢或堵塞	▶ 清理滤塞(参见以上说明)，
“E:24”和“  ”显示灯亮起*	排水管堵塞或者弯折， 未装上排水泵的盖子，	<ul style="list-style-type: none"> ▶ 铺设排水管时，不要出现弯折部位。 ▶ 安装盖罩(参见上述说明)。
“E:25”和“  ”显示灯亮起*	排水泵卡死	▶ 清理排水泵(参见以上说明)，
其它故障显示“E:XX”亮起	机器发生技术故障，	<ul style="list-style-type: none"> ▶ 请厂商售后服务部门派员解决(请告知故障显示)。 ▶ 拔出本机器电源。
机器内还有残余水	洗涤程序尚未结束	▶ 关上机器，重新启动或终止洗碗程序(参见终止程序的说明)。

刀叉筷匙上有生锈痕迹	刀叉筷匙不具抗锈性，硬度比较高的刀刃比较容易生锈 其他来源的生锈	<ul style="list-style-type: none"> ▶ 请使用适合用洗碗机洗涤的刀叉筷匙。 ▶ 绝对不要在洗碗机中洗涤容易生锈的餐具。
------------	-------------------------------------	--

故障	可能造成故障的原因	如何解除故障
餐具不干净 餐具上有沙子或颗粒状的残渣 	餐具相互靠上或者叠起来 洗涤剂量不足 所选的洗涤程序不适合 喷臂出水口堵塞 滤塞脏了，未固定好 喷臂被阻挡	<ul style="list-style-type: none"> ▶ 餐具应单独摆放，尽量不要靠在一起。 ▶ 注意生产厂家(洗涤剂)的说明。 ▶ 选择比较强的洗涤程序， ▶ 清理喷臂(参见以上说明)， ▶ 清理滤塞(参见以上说明)， ▶ 摆放餐具时，喷臂应自由转动。
斑点和条纹	光亮剂配量太大/太小	<ul style="list-style-type: none"> ▶ 出现条纹时：减少配量。 ▶ 水痕或石灰质的斑点：提高配量。
餐具未干	光亮剂 所使用的洗涤剂使烘干效果变差。	<ul style="list-style-type: none"> ▶ 提高配量。 ▶ 改用其他产品。 ▶ 请使用光亮剂。
餐具上出现一层乳白色(可去除的) 出现一层乳白色，玻璃杯变浑浊(无法去除)	水软化系统未设定好，没有添加专用盐 玻璃杯不适合用洗碗机洗，	<ul style="list-style-type: none"> ▶ 正确使用水软化系统， ▶ 需要再添加专用盐。 ▶ 请使用适合用洗碗机洗的玻璃杯。 ▶ 请使用对玻璃品较柔和的洗涤剂。
塑料/餐具变色	洗涤剂量不足 食物色素造成的变色(例如番茄酱)	<ul style="list-style-type: none"> ▶ 注意生产厂家(洗涤剂)的说明。 ▶ 变色没关系；几次洗涤程序以后会褪去。

终止洗涤程序 ...

正确摆放餐具 ...

打开门。
按下启动键大约3秒钟(复位)。



显示屏显示：
程序被终止。
关闭门。



程序运行大约1分钟。
显示屏显示：
结束。
打开门。
关掉电源开关。

根据使用说明书摆放适合用洗碗机洗的餐具(去除餐具上残留的灰粉、蜡、润滑脂、油漆或粘合标签等；大块果酱、乳制品或其他食物残渣也应先大致去除)并检查喷臂是否可以自由转动。