

VG 231 RK

瓦斯炒鍋

目錄

重要安全資訊	3
損壞 原因	4
環境 保護	4
符合環保規定的廢棄 處理	4
節能提示	4
您的全新家電	5
瓦斯炒鍋	5
控制 旋鈕	5
特殊配件	5
炒鍋組裝燃燒器	6
操作	6
自動 開機	6
手動 開機	6
關閉	6
電熱式火侯監控	6
設定 列表與提示	7
烹調 與燒烤的祕訣	7
使用炒鍋 來烹調	7
推薦使用的鍋具	8
適用的 烹調工具	8
使用時 的注意事項	8
保養 與清潔	9
清潔	9
燒焦的污物	9
請勿使用這些清潔劑。	10
燃燒器泛黃	10
疑難排解	11
售後服務	11

關於產品、配件、備品與保養的其他資訊，請參閱
www.gaggenau.com 與線上商店
www.gaggenau-eshop.com

⚠ 重要安全資訊

請詳細閱讀說明。才可以安全且正確地使用本產品。請妥善保管說明手冊及安裝說明，以便未來使用或交給下一位持有人。

本電器必須根據隨附的安裝指示進行安裝。

開箱後請檢查電器有無損壞。若在運送過程中已發生損壞，請勿將電器連接電源。

務必由持有執照的專業人士將電器接電。因不當連接而造成的損壞，不在保固範圍之內。若您想要將本電器轉換成使用不同種類的瓦斯，請聯絡客服中心。

本電器主要用於室內與居家環境。本電器僅適用於準備食物和飲品，不可當做暖爐來使用。操作時務必在場監督。僅供室內使用。

本電器僅適用於最高海拔 2000 公尺以下的地區。

本產品不適合與外部定時器或遙控操作搭配使用。

請勿使用不適當的兒童安全防護罩或爐頭保護器具。這些可能會導致意外事故。

8 歲以上的兒童，身體、知覺或精神有障礙者，以及欠缺使用本電器經驗和知識者，可由監護人在旁監督或指導如何安全使用並明瞭危險後，使用本產品。

不可讓兒童將本電器當作玩具、或在本電器周圍玩耍。8 歲以上兒童可於有人在旁監督的情況下進行本電器的清潔與保養。

8 歲以下的兒童須與本烤箱及其電源線保持距離。

若電器將有一段長時間不使用，請關閉瓦斯供給管線上的安全閥。

聞到瓦斯味時該做的事！

漏出的瓦斯可能會導致爆炸。

若聞到瓦斯味或發現瓦斯安裝上有缺陷：

- 立刻關閉瓦斯供給或關閉瓦斯罐的閥。
- 立刻滅掉所有暴露出的火焰與煙霧。
- 請勿開啟任何光源或電器電源，以及將任何插頭從插座拔掉。請勿在建築物裡使用電話或手機。
- 打開窗戶並使房間內通風。
- 請聯絡售後服務中心或瓦斯行。

窒息風險！

使用瓦斯爐將會導致安裝有本電器的房間內產生熱、濕氣及燃燒產物。請確保安裝本電器的房間內有足夠的通風。請務必將通風口打開或使用機械式抽風機（例如抽油煙機）。若密集地或持續地使用本電器，需有額外的通風（例如打開窗戶）或更有效的通風（例如將既有的機械式抽風機開大一點）。

火災風險！

- 高溫油脂可能會快速點燃。請務必看守並注意高溫油脂的使用。請勿使用水撲滅正在燃燒的油脂。關閉電爐。小心使用蓋子、滅火毯或類似的物品來滅火。
- 電爐變得非常熱。切勿將易燃物品放置於爐頭上。切勿將物品放置於爐頭上。
- 電器過熱的話，可能會使易燃物著火。請勿在本電器的下方或鄰近處放置或使用易燃物品（例如噴罐、清潔劑）。請勿在本電器的上方或內部放置易燃物品。
- 如果瓦斯加熱板運作中卻沒有放置任何廚具，此時瓦斯加熱板將產生高溫。本電器與其上方的抽油煙機可能會損壞或起火。抽油煙機的濾網上所殘留的油脂可能會引起點火。務必將廚具放妥之後再開啟瓦斯燃燒器。

灼傷風險！

- 烤箱在運作時會發燙。清潔前，請務必等待設備完全冷卻。
- 電爐及周圍區域（若有安裝爐頭環）會變得非常熱。切勿觸碰到高熱的表面。兒童應保持安全距離。
- 運作時可接觸部分會變得非常高溫。請勿觸碰高溫部件。兒童應保持安全距離。
- 當電器的蓋子關閉時，熱能會累積。請在本電器完全冷卻後再關閉電器的蓋子。請勿在電器蓋子關閉的狀態下開啟本電器的電源。請勿在電器的蓋子上放置食物或使用蓋子來幫助食物保溫。
- 空鍋具放在運轉中的瓦斯加熱板上會變得非常燙。請勿加熱空的鍋具。

環境保護

符合環保規定的廢棄處理

以環保方式處理包裝。

本電器 根據歐盟關於使用過的電器及電子產品的指令 2012/19/EU (使用過的電器及電子產品 - WEEE) 貼有 相關標籤。該指令規定歐盟範圍內舊電器退還及回收的框架。

節能提示

- 請使用適合各燃燒器 尺寸的鍋子或平底鍋。
- 請務必將 鍋子或平底鍋放在燃燒器的中間。
- 請勿在沒有 使用蓋子的狀態下烹調並確保蓋子的尺寸合適。

- 若液態瓦斯罐沒有垂直擺放好，液態丙烷 / 丁烷可能會流入電器內。強烈猛竄的火 焰可能會因此從燃燒器冒出。組件可能會 損壞並隨著時間開始外漏，瓦斯也因此會 無法控制地竄出。兩者皆會導致燙傷。使 用液態瓦斯罐時請務必垂直擺放好。

受傷風險！

- 不當維修會造成危險。請由受過本公司訓 練的售服工程師進行維修或更換損壞的電 源·瓦斯管線。烤箱如有故障，請拔掉烤 箱插頭或更換保險絲盒內的保險絲。關閉 瓦斯供給。請聯絡客服中心。
- 有缺陷或損傷的電器非常危險。電器若有 缺陷請勿開啟其電源。請拔掉烤箱插頭或 關閉保險絲盒內的斷路器。關閉瓦斯供 給。請聯絡客服中心。
- 尺寸不合適的平底鍋、已受損或沒放置好 的平底鍋 將導致受傷。請遵照鍋具隨附 的指示。

觸電風險！

- 不當維修會造成危險。維修作業需由我們 的專業售後服務工程師負責。烤箱如有故 障，請拔掉烤箱插頭或關閉保險絲盒內的 保險絲。請聯絡售後服務中心。
- 電器上的電源線絕緣層 與機體的高熱零 件接觸時可能會融化。請勿讓 電源線與 機體的高熱零件接觸。
- 請勿使用任何高壓清潔器或蒸氣清洗機， 以免觸電。
- 損壞的烤箱可能導致觸電。請勿開啟損壞 電器的電源。請拔掉電器插頭或關閉保險 絲盒內的斷路器。請聯絡客服中心。

損壞原因

注意！

- 對鄰近電器或廚房用具造成熱損壞：電器運轉了較長 的一段時間後會產生熱與濕氣。需要有額外的通風。 打開窗戶並開啟通往室外的抽油煙機。
- 因熱能累積 所導致的電器損壞：請勿同時使用一個以 上的燃燒器來加熱 燒烤烤盤、平底鍋或燒烤石。
- 故障：當電器沒有使用時，請總是關閉控制旋鈕。

您的全新家電

您的全新家電與配件將於本章節做說明。

瓦斯炒鍋

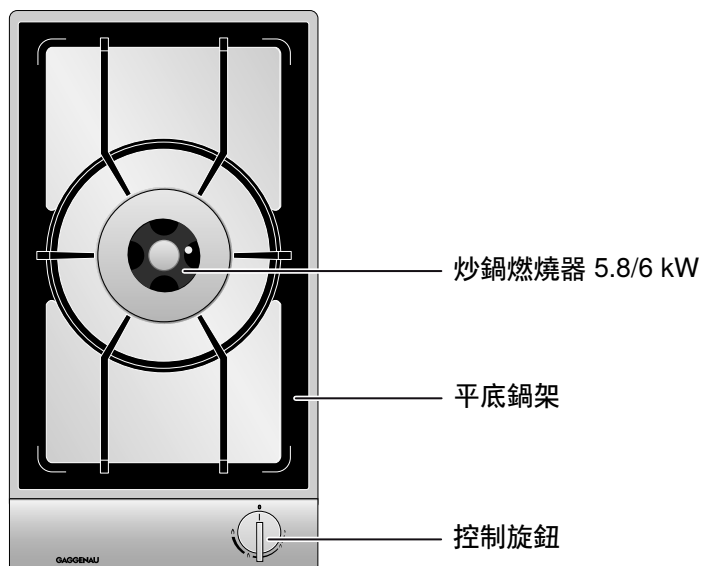

控制 旋鈕

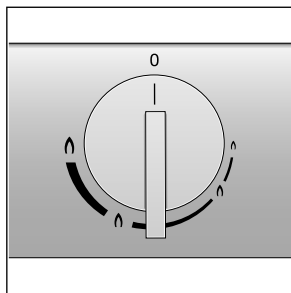

這些標誌 顯示大火與小火之間的設定。火候設定可在 大火與小火之間做無限的變化。

特殊配件

可向專業零售商購買以下的特殊配件。

- VD 201 014 不銹鋼電器的護蓋
- VD 201 034 鋁電器蓋
- VV 200 014 不銹鋼連結條為結合之後的 Vario 電器。
- VV 200 034 鋁製連結條為結合之後的 Vario 電器。
- WP 400 001 多層 材質的炒鍋，附有圓弧底部與把手， \varnothing 36 公分，6 公升 容量，10 公分高。

請勿使用指定配件以外的物品。若這些配件使用不正確，製造商將不對此負起任何責任。

提示：若電器護蓋 VD 201 已裝上，請在關上護蓋前 將冷卻後的鍋架轉向。

炒鍋組裝燃燒器

請注意每次都必須將燃燒器組裝地既正確又平均，以避免點火或使用時發生故障。組裝燃燒器時請確保前端放置於底部，這樣熱感應器才能對準燃燒器前端開口。請將燃燒器圓環的定位銷插入燃燒器前端相對應的溝槽內。

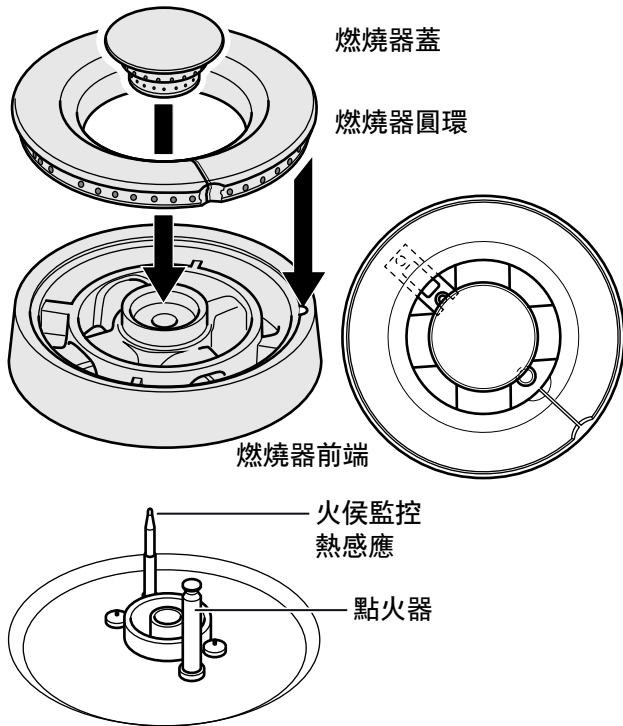

操作

這些控制旋鈕上的標誌顯示大火與小火之間的設定。火侯設定可在大火與小火之間做無限的變化。

提示

- 請先確認所有爐架以及燃燒器組件已適當安裝好再點燃該燃燒器。
- 請確認各燃燒器與點火器均是乾淨且乾燥的。
- 請將控制旋鈕整個按下並保持按下的狀態，接著再將其轉至所須的位置。
- 點火後，請將控制旋鈕保持在按下的狀態約 2 到 4 秒以上。放開控制旋鈕前，控制瓦斯流量的熱感測器必須先被加熱。
- 萬一在 2 至 4 秒內沒有點火成功，請將控制旋鈕再往左轉動至小火位置，點火後接著再轉回大火位置。由於不同的瓦斯有不同的點火反應，通常在小火位置較能快速將燃燒器點火。
- 請勿使用推薦配件以外的物品。請勿蓋住不銹鋼瓦斯爐的底座（例如用鋁箔蓋住）。

自動開機

本瓦斯爐的特點在於點火器能自動點火。

- 1 請使用適當的鍋子或平底鍋並放置於相對應的調理位置。
- 2 請將相對應的控制旋鈕整個按下後以反時針方向轉至所須的位置。燃燒器將自動點火。
- 3 點火後請長按控制旋鈕數秒。

火侯大小可利用轉動控制旋鈕在大火與小火之間做連續性的調整。

手動開機

斷電時可手動將燃燒器點火。

- 1 請於所選的燃燒器上放置適當的鍋子或平底鍋。
- 2 請將相對應的控制旋鈕按下後以反時針方向轉至所須的設定。請將控制旋鈕保持在按下的狀態。
- 3 請使用瓦斯點火器或火柴來將燃燒器點火。點火後請將控制旋鈕保持在按下的狀態數秒。

關閉

將相對應的控制旋鈕順時針轉至 OFF 的位置。

電熱式火侯監控

瓦斯爐上附有電熱式火侯監控以保護您的安全。如此得以防止燃燒器使用時不小心熄滅而導致瓦斯外洩（例如有風吹來）。

若燃燒器使用時不小心熄滅，請將控制旋鈕轉至 0 的位置，並稍待一分鐘後再度將燃燒器點火。

設定 列表與提示

烹調火候大小	烹調方式	舉例
大火 \uparrow	熱水滾燙	水
	火烤	肉
	加熱	油脂, 液體
	熱水滾燙	湯, 醬汁
	用沸水燙	蔬菜
從 \uparrow 至 \downarrow	烘烤	肉, 魚, 馬鈴薯
	烘焙	薄煎餅, 蛋料理
	在開放式鍋子裡燉煮	餃子, 香腸, 做湯用的牛肉
	燉煮	甜醬汁, 醬汁
	加蓋的熱水滾燙	湯, 馬鈴薯
	蒸煮	蔬菜, 魚
	燉	蔬菜, 水果, 魚
	文火燉煮	菜燉牛肉, 烤肉, 蔬菜
小火 \downarrow	解凍	冷凍食品
	文火烹調	米, 豆類植物
	重新加熱	湯, 砂鍋菜, 醬汁裡的蔬菜

烹調 與燒烤的祕訣

設定列表裡的數值僅能當做參考數值。所須的加熱不僅依照食物的類型與狀態有所不同，也受到鍋子的尺寸與內裝物的影響。

由於本產品為高效能瓦斯爐，因此可快速加熱油脂和油。請千萬不可放置瓦斯爐不管，油脂可能會引發點火，食物可能會燒起來。

使用炒鍋 來烹調

我們推薦使用圓底的炒鍋。您可購買高品質炒鍋當做特殊配件 (WP 400 001)。

請務必使用適合高溫油炸的油，例如花生油。

將食物於高溫下快速油炸並同時不斷地攪拌。蔬菜便可保持酥脆。

請使用耐熱並附有長柄的平杓來攪拌食物 並從炒鍋中取出。

推薦使用的鍋具

以下的秘訣可幫助您節能 並防止損壞鍋具。

適用的 烹調工具

燃燒器	鍋底, 推薦使用的直徑大小	鍋底, 最小直徑
炒鍋燃燒器	240 - 320 毫米	160 毫米

請勿使用直徑小於 160 毫米或大於 320 mm 毫米的鍋子。使用較大的鍋子時, 請注意讓烹調器具和易燃環境之間保持最少 50 毫米的距離。烹調器具不可碰觸到控制面板。

使用時的注意事項

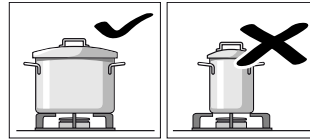

請使用適合各燃燒器 尺寸的鍋子或平底鍋。

請勿在大的燃燒器上使用過小的鍋子或平底鍋。火焰不可碰觸到鍋子的邊緣。

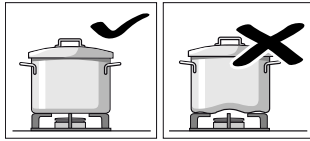

請勿使用已損壞的鍋子或平底鍋, 這樣的器具無法在瓦斯爐上平均放置而可能導致傾斜外漏。

請務必使用帶有厚平底鍋的鍋子或平底鍋。

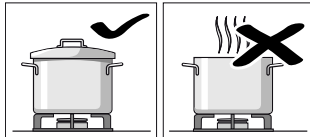

請勿在沒有使用蓋子的狀態下烹調並確保蓋子的尺寸合適。如此會造成能源浪費。

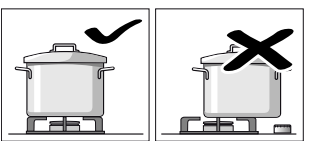

請務必將鍋子或平底鍋擺放在燃燒器的中間, 否則會傾斜外漏。

請勿在靠近控制旋鈕的燃燒器上放置過大的鍋子。這些部分可能會因為高溫而損壞。

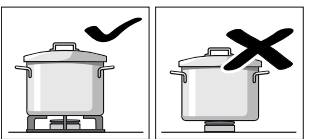

將鍋子或平底鍋放置於 爐架上, 務必不要直接放在燃燒器上。

使用本電器前請確認爐架與爐芯帽的位置有擺放正確。

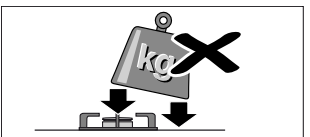

鍋子或平底鍋必須小心地放置在瓦斯爐上。

請勿敲打本瓦斯爐以及於上方放置過重的物品。

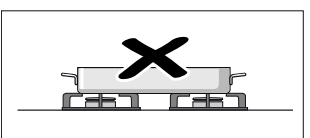

請勿同時使用一個以上的燃燒器來加熱烹調器具 (例如烘烤器、平底鍋、燒烤石)。所有加熱的累積能量將導致電器損壞。

保養 與清潔

本章節將說明 如何正確保養與清潔本瓦斯爐的訣竅。

⚠ 灼傷風險！

烤箱在運作時會發燙。清潔前，請務必等待設備完全冷卻。

⚠ 觸電風險！

請勿使用高壓清洗機或蒸氣清潔器來清潔電器。

清潔

在每次使用及電器冷卻下來後，請清潔電器。請立即清除溢出的東西。燒焦的殘餘物不好處理。

燃燒器的蓋子與圓環在電器運轉時 顏色會變的比較深。顏色上的改變 不會影響使用性。

清潔瓦斯爐：

- 1 請用雙手 拿掉爐架。
注意！
請小心不要刮傷不銹鋼底部。
- 2 請移除燃燒器的蓋子、圓環與前端。請務必在冷卻後再清潔燃燒器的組件！
- 3 將燒焦的殘留物 浸泡在少量的水與清潔劑中。如此便可去除即使是最頑強的髒污。請勿使用含研磨粒子的清潔用品以及含研磨粒子的海綿。
- 4 清潔瓦斯爐時 請使用少量的水。請小心不要讓水滲入燃燒器的底部。
- 5 隨著不斷加熱後，不銹鋼的表面可能會出現些微的泛黃。請勿試圖將這樣的泛黃刮掉。如此 會損壞表面。請將不銹鋼保養劑平均分布 並在瓦斯爐上塗上薄薄的一層（不要塗在控制面板上！）。如此 可確保表面平整並使您的瓦斯爐得以長久保持在良好的狀態下。
- 6 安裝前請確認 燃燒器組件是否完全乾燥。請務必在所有組件乾燥的狀態下操作本電器。潮濕的燃燒器組件會在點火時導致故障或導致火侯不穩定
- 7 組裝燃燒器組件時，請確保燃燒器圓環與前端放置成定位銷能夠插入燃燒器前端相對應的溝槽內。請確認所有燃燒器組件都有放置好並均勻地平放好。

組件 / 表面	建議清潔方法
不鏽鋼表面	使用柔軟布及肥皂水清潔，再用柔軟布擦乾。請勿使用太多水，以避免水滲入電器內。 為去除頑強的殘留物或加熱所引起的泛黃，可向專業零售商或售後服務中心購買不銹鋼用清潔劑（訂購號碼 00311499）。
爐架	清潔時請小心拿掉爐架。浸泡在肥皂水裡。請使用刷子與些許清潔劑來清潔。 請小心清潔橡膠臺的四周以避免其鬆脫。 請用乾淨的水沖洗乾淨。組裝爐架前請先仔細弄乾。 請勿用洗碗機清洗！
燃燒器的蓋子、圓環、前端	清潔時請拿掉燃燒器組件。使用布與清潔劑在肥皂水中清潔。請使用黃銅亮光劑以保持燃燒器圓環與蓋子原有的光亮表面。 燃燒器圓環的開口必須保持其開放狀態。 請勿用洗碗機清洗！
控制面板	使用柔軟溼布及一些肥皂水清洗，請勿使用過多的水。用軟布將其擦乾。 若食物殘餘含有酸性物質，請立即從控制面板上移除（如醋，蕃茄醬，芥末，滷汁）。 你可以從專業零售商或網路訂購適合的控制面板護理產品（訂購號碼 00311135）。在清潔後，使用柔軟布，將護理產品平均地塗抹在控制面板上。
控制旋鈕	使用柔軟溼布及一些肥皂水清洗，請勿使用過多的水。 注意！ 設備損壞：清潔時請勿扯下控制旋鈕。

燒焦的污物

針對難以清除的燒焦污物，可向專業零售商或售後服務中心購買燒烤用清潔凝膠（品項編號 00311761）。本清潔凝膠適用於爐架與不銹鋼凹槽。若有需要可將污物浸泡隔夜。請遵循清潔劑上的指示。

注意！

請勿將燒烤用清潔凝膠使用於燃燒器的組件上。

請勿使用這些清潔劑。

- 除垢劑或具侵略性的化學清潔劑
- 酸性的清潔劑（如，醋，檸檬的，酸性物質等）
- 清潔劑含氯或高含量的酒精
- 烤箱清潔劑
- 硬質與易刮傷的 海綿，刷子或百潔布
- 使用前，請用新的海綿布徹底清潔。

燃燒器泛黃

長期使用後，黃銅製的燃燒器組件會因為自然發生的氧化作用而呈現較暗的顏色。此泛黃現象並不會影響其功能。

疑難排解

故障通常可以簡易排除。在聯絡客服中心前，請先閱讀下列說明。

故障錯誤	可能原因	解決方法
一般電源系統的故障。	家裡的保險絲跳掉了。	請確認保險絲盒裡的保險絲 是否已跳掉。
電點火 無法正常運作。	可能有食物或清潔劑 卡在點火器和燃燒器之間。	請務必將 點火器和燃燒器之間的空間打掃乾淨。
	燃燒器潮溼。	仔細擦乾爐芯帽。
	爐芯帽的位置沒有 放置正確。	請確認爐芯帽的 位置有放置正確。
	停電	用打火機或火柴 將燃燒器點火。
燃燒器 的火不均勻。	燃燒器的組件位置 沒有放置正確。	請確認燃燒器的組件位置 有放置正確。
	燃燒器的溝槽 有髒污。	將燃燒器的溝槽 打掃乾淨。
瓦斯管線不順或沒有瓦斯了。	瓦斯龍頭的供給阻塞。	打開所有的瓦斯龍頭。
	若是由瓦斯罐 供給瓦斯，請確認瓦斯罐不是空的。	更換瓦斯罐。
廚房裡有瓦斯味。	瓦斯罐連接處 可能有外漏。	請確認連接處是否 完整。
燃燒器 點火後又熄滅。	扳下 控制旋鈕的時間不夠久。	燃燒器開啟後， 將控制旋鈕扳下數秒之久。 整個按下控制旋鈕。
	燃燒器的溝槽 有髒污。	將燃燒器的溝槽 打掃乾淨。

售後服務

若需要修理，請聯絡售後服務中心。我們致力於為您找到最好的解決方案，也為了避免不必要的人力調用。

與售後服務聯絡時，請說明電器的 E 編號（產品編號）和 FD 編號（生產編號）。您可在電器底部找到附有這些數字的銘牌。您可記下該電器的資料和以下的售後服務中心電話號碼以供將來參考。

E-Nr.	FD-Nr.
-------	--------

售後服務 ☎

請注意若是因為操作不當導致的問題，即使在保固期間請售服人員到府維修也將收取費用。

各國的聯絡資訊請參閱附件的客戶服務列表。

預約技師到府服務以及產品諮詢：

TW 02 8978 0999

製造商的專業技術值得信賴；請放心將您的居家電氣用品交給我們，其維修工作皆由訓練精良的客服技術人員執行並且使用原廠備用零件。

Gaggenau Hausgeräte GmbH

Carl-Wery-Straße 34

D-81739 München

www.gaggenau.com

GAGGENAU



900115506 zh-tw (950709)