

# 洗碗機

# DF250/DF251

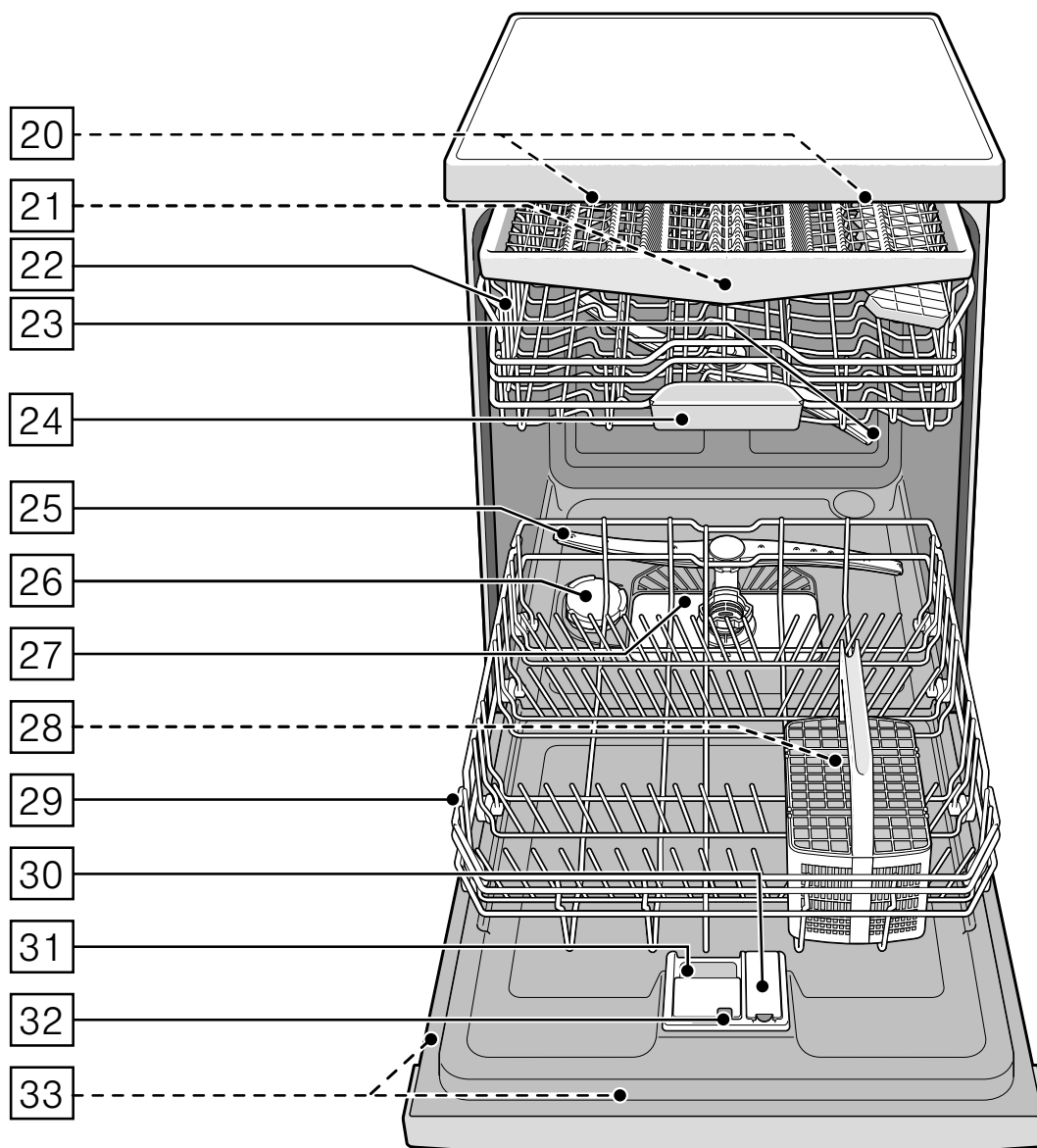
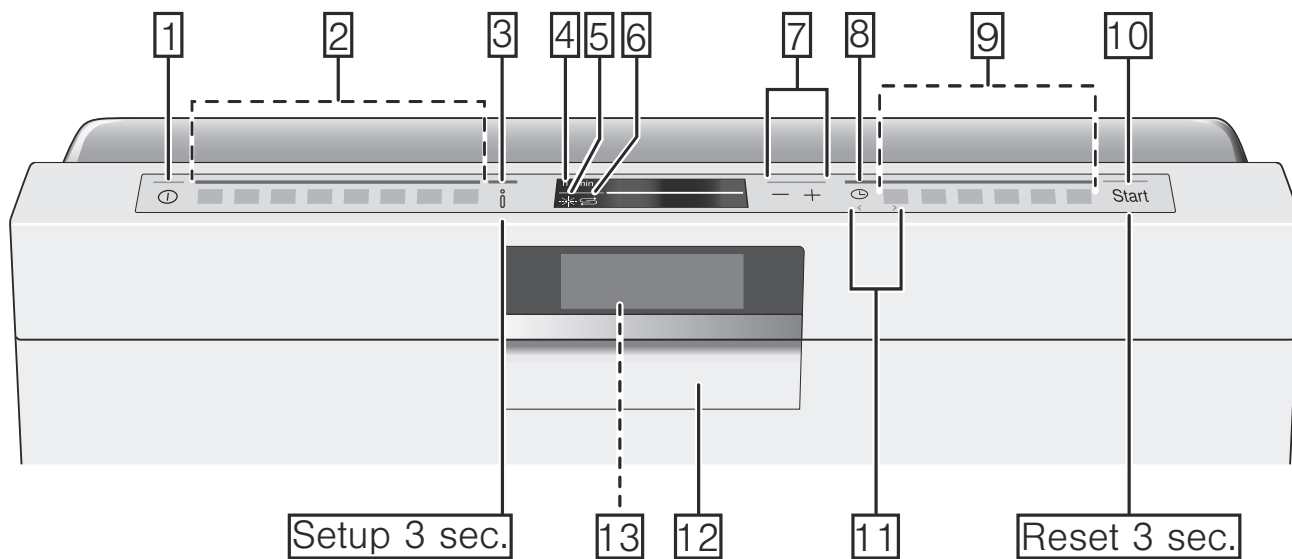

# 目錄

|                    |           |
|--------------------|-----------|
| <b>使用範圍</b>        | <b>4</b>  |
| <b>安全說明</b>        | <b>5</b>  |
| 啟用本機前              | 5         |
| 送貨時                | 5         |
| 安裝時                | 5         |
| 日常使用時的注意事項         | 6         |
| 機器發生故障或損壞時         | 6         |
| 處理舊機器時             | 6         |
| 門鎖                 | 7         |
| <b>環境保護</b>        | <b>8</b>  |
| 包裝處理               | 8         |
| 處理舊機器              | 8         |
| <b>認識機台</b>        | <b>8</b>  |
| 操作面板               | 8         |
| 機器內部               | 8         |
| 信息鍵                | 9         |
| 設置時間               | 9         |
| 首次啟用               | 10        |
| 設定                 | 11        |
| <b>水軟化裝置 / 軟化鹽</b> | <b>12</b> |
| 水質設定表              | 12        |
| 設定水質軟化裝置           | 12        |
| 使用軟化鹽              | 13        |
| 含鹽的多效合一洗滌劑         | 13        |
| 關掉水軟化裝置            | 13        |
| <b>光潔劑</b>         | <b>14</b> |
| 設定光潔劑設定值           | 14        |
| 關閉光潔劑不足指示燈         | 14        |
| <b>餐具</b>          | <b>15</b> |
| 不適合用洗碗機洗的餐具        | 15        |
| 玻璃製品和其他器皿的損壞       | 15        |
| 擺放餐具               | 15        |
| 上層碗籃               | 15        |
| 下層碗籃               | 16        |
| 刀叉筷匙籃              | 16        |
| 刀叉抽屜               | 17        |
| 疊架                 | 17        |
| 可折疊的器皿架            | 17        |
| 小型餐具架              | 18        |
| 刀具擱架               | 18        |
| 烤盤噴水頭按鈕            | 18        |
| 歐式份數盤架             | 19        |
| 取出餐具               | 19        |
| 調節碗籃高度             | 19        |
| <b>洗滌劑</b>         | <b>20</b> |
| 添加洗滌劑              | 20        |
| 多效合一洗滌劑            | 21        |

|                |           |
|----------------|-----------|
| <b>洗衣程式概覽</b>  | <b>22</b> |
| 選擇洗淨程序         | 23        |
| 給測試檢驗機構的說明     | 23        |
| <b>附加功能</b>    | <b>23</b> |
| 動力加速洗          | 23        |
| 少量節約           | 23        |
| 衛生殺菌           | 23        |
| 強力             | 23        |
| 強烘乾            | 23        |
| 節能             | 23        |
| <b>操作 機器</b>   | <b>24</b> |
| 洗淨程序資料         | 24        |
| 修改設置           | 24        |
| 水質檢測           | 24        |
| 顯示時間           | 24        |
| 感測器設置          | 24        |
| 強烘乾            | 25        |
| 經濟預測           | 25        |
| 自動關機           | 25        |
| 內部照明           | 25        |
| 前端顯示幕          | 25        |
| 預計剩餘時間         | 25        |
| 信息燈            | 25        |
| 修改啟動程式         | 25        |
| 信號音量           | 25        |
| 按鍵音量           | 25        |
| 兒童安全鎖          | 26        |
| 歡迎介面           | 26        |
| 出廠設置           | 26        |
| 開機             | 26        |
| 預約定時           | 26        |
| 洗淨程序結束         | 26        |
| 關機             | 26        |
| 暫停洗淨程序         | 27        |
| 中止洗淨程序         | 27        |
| 變更洗淨程序         | 27        |
| <b>清潔與保養</b>   | <b>27</b> |
| 洗碗機的整體情況       | 27        |
| 軟化鹽和光潔劑        | 27        |
| 濾塞             | 28        |
| 沖水棒            | 28        |
| <b>如何處理故障？</b> | <b>29</b> |
| 故障資訊           | 29        |
| 排水幫浦           | 29        |
| 故障一覽表          | 30        |

---

|              |           |
|--------------|-----------|
| <b>客戶服務</b>  | <b>35</b> |
| <b>安裝與連接</b> | <b>35</b> |
| 出貨範圍         | 35        |
| 安全說明         | 35        |
| 送貨           | 35        |
| 技術 資料        | 36        |
| 安裝本機器        | 36        |
| 排水連接         | 36        |
| 供水連接         | 37        |
| 熱水連接         | 37        |
| 電氣連接         | 38        |
| 移除洗碗機        | 38        |
| 搬運洗碗機        | 38        |
| 防凍保護 (清空洗碗機) | 38        |

- 
- ## 使用 範圍
- 本機適於私人家庭及非 商業環境中使用。
  - 洗碗機只能在 家中使用且用途僅限於：洗滌家用餐具。
  - 本台洗碗機 最高可在海拔 4000 公尺 以上使用。

## 安全說明

8 歲以上兒童或其他由於體格、感覺或精神能力情況或基於其無經驗或無知而無法安全地操作本機器者，若不受有責任能力者之監督或指示不許使用本機器。

### 啟用本機前

請仔細閱讀使用說明書 和安裝說明書！說明書內有關於本機安裝、使用以及保養的重要資訊。

請妥善保管所有資料以備日後查閱或提供給日後的使用者。

您可從本公司的網站免費下載取得使用說明書。相關網址資料請參閱本說明書的背面。

### 送貨時

1. 請立即檢查外包裝或洗碗機是否有運輸損傷的痕跡。如果發現機器已經損壞，請不要使用，此時應與供應商聯繫。
2. 請妥善處理包裝材料。
3. 包裝材料和包裝材料的零件不要給兒童玩耍。可翻下的紙箱和塑膠薄膜可能有窒息危險。

### 安裝時

- 請注意，安裝好後洗碗機的背面將不方便接近（因表面熱，裝有觸摸保護層）。
- 請您按照安裝說明安裝本機器且接電、接水。
- 安裝時，請您務必切斷洗碗機的電源。
- 請您檢查，樓房電氣接地系統是否按有關規定安裝正確。

- 實際接電條件應與洗碗機基本資料標牌 33 相符。
- 本機器的電源線若受損壞，必須由專門的接電源的電線更換。  
為了防止危險情況發生，只可向售後服務部門購得。
- 如果要將洗碗機安裝在掛在牆壁上的櫥櫃裡，該櫥櫃必須固定好。
- 如果要將洗碗機安裝在其他家用電器的下面或者上面，則要遵照和洗碗機組合安裝的相應家用電器的安裝說明書進行安裝。
- 同時也應遵守洗碗機本身的安裝說明，以確保所有機器的安全運作。
- 若機器未附帶相關說明或安裝說明中未包括相關說明，則須向該機器生產廠家詢問以確定洗碗機能否安裝在其他機器以上或底下。
- 若生產廠家無法提供相關說明，則不許將洗碗機安裝在這些機器以上或底下。
- 若在洗碗機上方安裝微波爐，可能會造成微波爐損壞。
- 若準備將機器安裝於工作檯面下，只要安裝於連塊的工作檯面下，工作檯面必須於兩側櫥櫃用螺釘旋接以確保機器平穩性。
- 本機器不要靠近其他熱源（暖氣設備、蓄熱器、鍋爐或其他產生熱能的設備），也不要安裝在爐位底下。
- 安裝本機器以後，應要輕鬆接近插頭。→ "電氣連接" 頁 38
- 只有部分機型：  
水管連接的塑膠外殼包含一個電子閥門。在進水管中有一根電子連接線。請不要切斷進水管。請不要將塑膠外殼浸入水中。

## 日常使用時的注意事項

請注意清潔產品和光亮劑產品包裝上的安全提示和使用提示。



## 機器發生故障或損壞時

- 只允許專業人員修理和干涉。為此必須將機器與電源斷開。將電源插頭拔出或關閉保險裝置。關閉水龍頭。
- 本機器受損時，特別是操作面板（裂痕、破洞、按鈕脫落等）或者機門功能失常時，不得繼續使用。將電源插頭拔出或關閉保險裝置。關緊水龍頭，與售後服務部聯繫。

## 處理舊機器時

1. 請您將廢棄的機器立即使其變成不能運作狀態以防止意外情況發生。
2. 請按有關規定處理廢棄的機器。

### 警告 – 受傷的危險！

- 洗碗機只能在擺放餐具和取出餐具時暫時打開，以避免因跌倒造成受傷。
- 將刀具和其他尖銳物品放置於刀叉筷匙籃 \* 時，必須將尖端朝下或放置於刀具 \* 擱架 \* 時，應橫放。
- 請不要坐或者站在打開的門上。
- 洗碗機以獨立式機器安裝時，請注意碗籃中擺放的餐具不要過多。機器可能會傾翻。
- 如果機器不安裝在室角並能靠上側邊牆壁，門鉸鏈的部位必須另外安裝側面保護罩（預防受傷危險）。該保護罩屬於特別附件，可以向售後服務部門或專業商店購買。

\* 根據不同的洗碗機配置

### 警告 – 可能有爆炸危險！

請勿在洗碗機中使用任何溶劑。否則有可能會引起爆炸。

### 警告 – 燙傷的危險！

在程式運行時請小心開門。存在熱水從機器中濺出的危險。

### 警告 – 可能危及兒童安全！

- 如果您的機型備有兒童安全鎖，請利用該裝置。
- 不要讓兒童玩弄或操作洗碗機。
- 兒童一定要遠離洗滌劑和光亮劑。可能會造成口腔、喉嚨、眼鏡等燒灼或窒息。
- 洗碗機打開時，不要讓兒童靠近。在洗碗機中可能有可以被兒童誤吞的小零件，內腔中的水不是飲用水，仍可能有殘留的清潔劑。
- 請注意兒童不要將手伸入片狀清潔劑接收盤  中。兒童的指頭可能會在其縫隙中被夾住。
- 安裝於櫥櫃中的機器在開門和關門時應注意不要有兒童夾在機器門和底下的櫥櫃門之間。
- 如果不按照以上說明處理，兒童可能會被關在機器裡面（窒息危險）或會發生其他危險情況。

因此，報廢的舊機器應依下列方式處理：拔掉電源插頭，剪斷電源線並丟掉。將門鎖破壞，使門不能再關上。

兒童安全鎖（機器門鎖住裝置）\*  
兒童鎖（門鎖）保護兒童免受洗碗機可能產生的危險。

**⚠ 警告 – 窒息危險！**

兒童可能被鎖在洗碗機中並窒息。在離開洗碗機時始終完全關閉設備門。

請按以下方法啟動兒童鎖（機器門鎖住裝置）：

1. 拔兒童鎖的舌狀部分（1）。
2. 關門（2）。

兒童安全鎖已啟動。

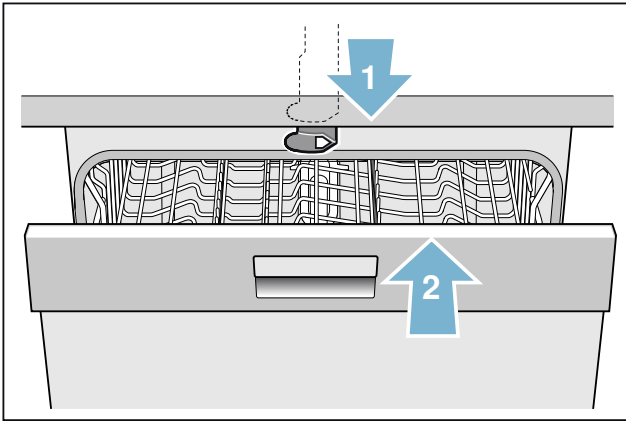

按以下方法打開啟動了兒童鎖（機器門鎖住裝置）的門：

1. 將兒童鎖的舌狀部分向右壓（1）。
2. 開門（2）。

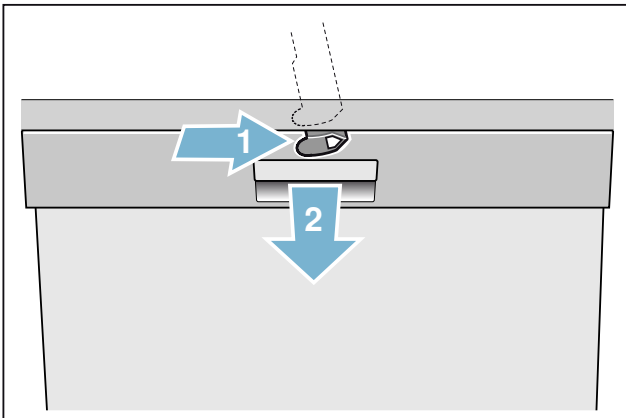

請按以下方法禁用兒童鎖（機器門鎖住裝置）：

1. 將兒童鎖的舌狀部分向右壓（1）。
2. 將兒童鎖的舌狀部分向後推（2）。

兒童鎖已禁用。

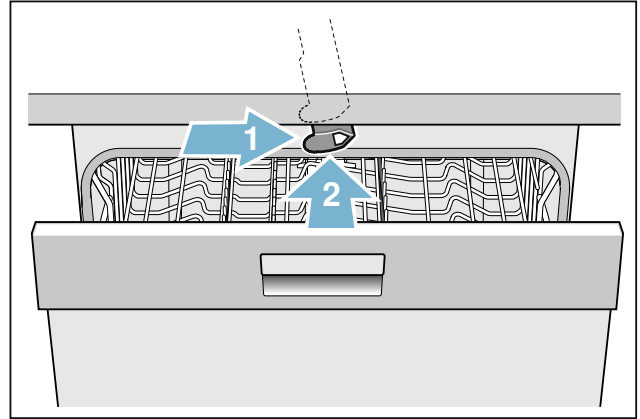

\* 根據不同的洗碗機配置

## 環境保護

新機器的包裝和舊機器都含有寶貴的原材料和可再生利用的材料。

處理該材料時，請分類。

請向經銷商或當地管理單位洽詢目前處理的方式。

## 包裝處理

本機器所有塑膠部件都用國際標準的符號作標記（例如 „PS“：「Polystyrol」（聚苯乙烯））。處理舊機器時，可以進行塑膠分類並回收處理。

請注意「送貨」→ 頁 5 章節中的相關安全提示。

## 處理舊機器

請注意「處理廢棄機器」→ 頁 6 章節中的相關安全提示。



本機器已經根據歐盟有關廢棄電氣和電子設備的法令 2012/19/EU (waste electrical and electronic equipment – WEEE) 進行了標記。該法令是在全歐盟範圍內有關廢棄設備回收處理和再生利用的有效法律依據。

## 認識機台

操作面板和機器內部結構示意圖可以在說明書首頁內的折頁看到。個別的位置在說明書中另外再作解釋。

## 操作面板

參見圖 → 頁 2

- 1 電源開關
- 2 程序按鈕 \*\*
- 3 信息鍵 
- 4 上部顯示視窗
- 5 光潔劑不足指示燈
- 6 軟化鹽不足指示燈
- 7 設置鍵
- 8 預約定時
- 9 附加功能 \*\*
- 10 「開始」鍵
- 11 按鈕 < >
- 12 開門裝置
- 13 前端顯示幕 \*

\* 根據不同的洗碗機配置

\*\* 根據不同的洗碗機配置數量

## 機器內部



參見圖 → 頁 2

- 20 機內照明裝置 \*
- 21 刀叉抽屜 \*
- 22 上層碗籃
- 23 上沖水棒
- 24 片狀洗滌劑接收盤
- 25 下沖水棒
- 26 軟化鹽槽
- 27 濾塞
- 28 刀叉筷匙籃 \*
- 29 下層碗籃
- 30 光潔劑槽
- 31 洗滌劑槽
- 32 洗滌劑槽鎖緊銷
- 33 規格銘牌

\* 根據不同的洗碗機配置

## 信息鍵

通過資訊鍵  可以顯示額外的程式信息。

1. 按下信息鍵  。
2. 觸按程序鍵。











在上部顯示視窗  中顯示有關所選程式的資訊。

3. 按下信息鍵   退出。

## 設置時間

在首次啟用時，時間開始於 12:00。

請按以下方式設置時間：

1. 打開機器門。
2. 打開電源開關 。
3. 按下信息鍵   3 秒鐘，直到上方顯示屏  顯示下述內容：
  - 通過 < > 進行瀏覽
  - 通過 - + 進行設定
  - 按下啟動鍵 3 秒鐘後退出。
4. 頻繁按下 > 鍵 ，直到上方顯示幕  顯示時間設置。
5. 通過設定鍵 + -  進行設定。通過長按設置鍵 + -  以 10 分鐘的幅度修改設置值。
6. 按下資訊鍵   3 秒。

新設定值已由機器儲存。

提示：如果機器長時間斷電，時間會從 12:00 開始。請設置時間。



## 首次啟用

在首次打開洗碗機時，您會直接進入首次啟用的設置。  
在上方顯示視窗  中顯示下述內容：

通過 < > 進行瀏覽  
通過 + 進行設定  
按下啟動鍵 3 秒鐘後退出。

在下面的表格中列出了首次啟用的必要設置。

按以下方法修改設置：

1. 頻繁按下 > 鍵 ，直到顯示所需的設置
2. 通過設定鍵 + -  進行設定。
3. 按下資訊鍵  3 秒。

新設定值已由機器儲存。

| 設定<br>首次啟用   | 出廠設置           | 資訊文本；<br>通過按下資訊鍵  |
|--------------|----------------|--|
| 語言 /Language | Deutsch        | 選擇語言。  |
| 時間格式         | 24h            | 12h 或 24h。   |
| 設置時間         | 12:00          | 設置當前時間。  |
| 水硬度          | 平均 °dH 13 - 16 | 與當地的硬度匹配。在使用多功能片狀洗滌劑時選擇最低的級別 0 - 6。  |
| 添加光亮劑        | 級別 5           | 光亮劑量會影響烘乾。在使用多功能片狀洗滌劑時選擇最低的級別 0。   |
| 水管連接 *       | 冷水             | 可以與 (40-60°C) 的熱水或 (<40°C) 的冷水連接。  |
| * 根據不同的洗碗機配置 |                |  |

## 設定

為了方便，事先對洗碗機進行了特定的設置。可以修改這些出廠設置。

按以下方法修改設置：

1. 打開機器門。
2. 打開電源開關 [1]。
3. 按下信息鍵  [3] 3 秒鐘，直到上方顯示屏 [4] 顯示下述內容：

通過 < > 進行瀏覽

通過 - + 進行設定

按下啟動鍵 3 秒鐘後退出。

4. 頻繁按下 > 鍵 [11]，直到顯示所需的設置。
5. 通過設定鍵 + - [7] 進行設定。
6. 按下資訊鍵  [3] 3 秒。

新設定值已由機器儲存。

可以將所有修改後的設置恢復為原始出廠設置。

提示：當您將洗碗機恢復為出廠設置時，會直接進入首次啟用的設置。

| 設定           | 出廠設置           | 資訊文本；<br>通過按下資訊鍵  |
|--------------|----------------|--|
| 設置時間         | 12:00          | 設置當前時間。  |
| 時間格式         | 24h            | 12h 或 24h。   |
| 顯示時間         | 時間             | 通過「距完成時間還剩」或「預計完成時間為」讀數顯示程式結束。   |
| 語言 /Language | Deutsch        | 選擇語言。  |
| 水硬度          | 平均 °dH 13 - 16 | 設置水硬度。在使用多功能片狀洗滌劑時選擇最低的級別。   |
| 添加光亮劑        | 級別 5           | 光亮劑量會影響烘乾。在使用多功能片狀洗滌劑時選擇最低的級別 0。   |
| 感測器設置        | 標準             | 調整對最佳清潔效果的污染識別。  |
| 加強烘乾         | 關閉             | 更好地烘乾玻璃杯和塑膠餐具。   |
| 水管連接 *       | 冷水             | 可以與 (40-60°C) 的熱水或 (<40°C) 的冷水連接。  |
| 經濟預測         | 關閉             | 顯示耗水量和耗電量。   |
| 自動關閉。        | 在 1 分鐘之後       | 在退出清洗程式之後自動關閉機器。   |
| 機內照明裝置 *     | 打開             | 內腔照明。  |
| 前端顯示幕 *      | 打開             | 可以取消選擇前端顯示幕。   |
| 預計剩餘時間 *     | 打開             | 在程式運行期間在地面上顯示狀態資訊。   |
| 信息燈 *        | 打開             | 為了標識正在運行的清洗程式，會投射光。  |
| 啟動程式         | 經濟 50°         | 在打開之後，出現最後選擇的程式。   |
| 信號音量 *       | 級別 2           | 在程式結束時信號的音量。   |
| 按鍵音量         | 級別 2           | 在操作按鍵時的音量。   |
| 兒童安全鎖 *      | 關閉             | 啟動兒童鎖時，將難以開門。  |
| 經濟烘乾 *       | 打開             | 在經濟程式結束時自動開門。  |
| 歡迎介面         | 打開             | 在打開機器時可以取消選擇商標。  |
| 出廠設置         | 恢復             | 恢復出廠設置。  |

\* 根據不同的洗碗機配置

## 水軟化裝置 / 軟化鹽

為了達到絕佳的洗碗效果，洗碗機需要使用軟水，也就是石灰質含量低的水，否則餐具和機器部會留下白色石灰質的痕跡。超過 7°dH (1.2 mmol/l) 以上硬度的自來水必須軟化。因此本洗碗機水軟化系統需要添加一種專用鹽（還原鹽）以達到此作用。軟化鹽用量的設定依自來水硬度而定（參見水質設定表如下）。



### 水質設定表

| 水質硬度<br>值 °dH | 硬度範圍 | mmol/l  | 機器設定值 |
|---------------|------|---------|-------|
| 0-6           | 軟    | 0-1.1   | 0-6   |
| 7-8           | 軟    | 1.2-1.4 | 7-8   |
| 9-10          | 中    | 1.5-1.8 | 9-10  |
| 11-12         | 中    | 1.9-2.1 | 11-12 |
| 13-16         | 中    | 2.2-2.9 | 13-16 |
| 17-21         | 硬    | 3.0-3.7 | 17-21 |
| 22-30         | 硬    | 3.8-5.4 | 22-30 |
| 31-50         | 硬    | 5.5-8.9 | 31-50 |

## 設定水質軟化裝置

專用鹽的添加量的設定範圍為 0 bis 50°dH。設定值為 0-6 時，則不需要加鹽。

按以下方法設置軟化裝置：

1. 向公共水廠詢問自來水的硬度值。
2. 所需的級別參考水不硬度表。
3. 打開機器門。
4. 打開電源開關  1。
5. 按下信息鍵  3 秒鐘，直到上方顯示屏  4 顯示下述內容：
  - 通過 < > 進行瀏覽
  - 通過 - + 進行設定
  - 按下啟動鍵 3 秒鐘後退出。
6. 一直按 > 鍵  11，直到在上部顯示視窗  4 中顯示水質硬度。
7. 通過設定鍵 + -  7 進行設定。
8. 按下資訊鍵  3 秒。

新設定值已由機器儲存。

## 使用軟化鹽

當操作面板中的專用鹽不足指示燈 [6] 亮起時，或者在前端顯示幕 \* [13] 中有要求時，應補充專用鹽。必須始終在打開機器前補充鹽。這樣可以立即沖出溢出的鹽溶液，不會在清洗容器上出現腐蝕。

### 注意！

清潔劑會損壞軟化裝置！絕對不能向專用鹽槽中填充清潔劑。

按以下方法補充專用鹽：

1. 打開專用鹽槽的旋開蓋 [26]。
2. 將鹽槽裝滿水（只有第一次啟用時需要這樣做）。
3. 如圖所示補充專用鹽（不是食用鹽或鹽碇）。

添加軟化鹽時，將會排水，水會流出。

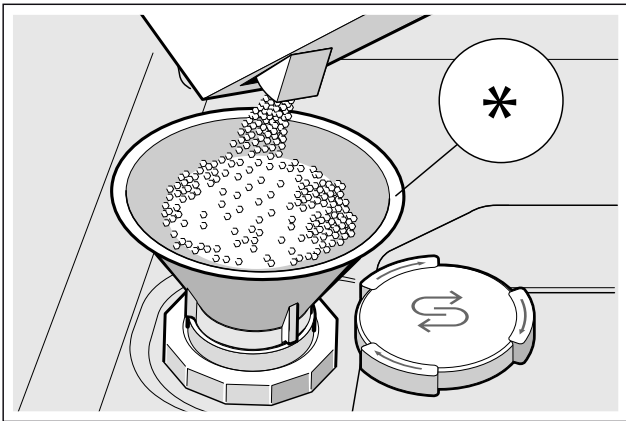

\* 根據不同的洗碗機配置

## 使用含鹽的多效合一洗滌劑時

使用含鹽的多效合一洗滌劑時，在水硬度在 21°dH (37° fH, 26° Clarke, 3.7 mmol/l) 以下的情況下，可以不需要用專用鹽。水硬度大於 21°dH 時，則一定需要使用專用鹽。

## 關閉專用鹽不足指示燈功能 / 水軟化系統

使用含有專用鹽的組合式洗滌劑時，且不想再看到操作面板上的專用鹽料位元顯示 [6] 或者顯示視窗 [4] 中的文字（專用鹽存量還可用於 x 洗滌程式），則可以關閉這些顯示。

此時請依「設定水軟化裝置」的說明進行並將數值設定為 0-6。設定完水軟化裝置後，軟化鹽不足指示燈的功能就關掉了。

## 光潔劑

當操作面板中的光亮劑料位顯示器 [5] 亮起時，或者在前端顯示幕 \* [13] 中有要求時，應補充漂洗劑。用光潔劑可以清除玻璃杯和碗盤上的水痕，以達到明亮的效果。請您只能使用家用洗碗機用的光潔劑。含有光潔劑的多效合一洗滌劑只能使用在水硬度低於 21°dH (37°fH, 26° Clarke, 3.7 mmol/l) 的情況下。水硬度大於 21°dH 時，則一定需要添加光潔劑。

\* 根據不同的洗碗機配置

按以下方法補充漂洗劑：

1. 請打開光亮劑槽 [30]，按下 (1) 並拉起 (2) 蓋子上的舌狀部分。

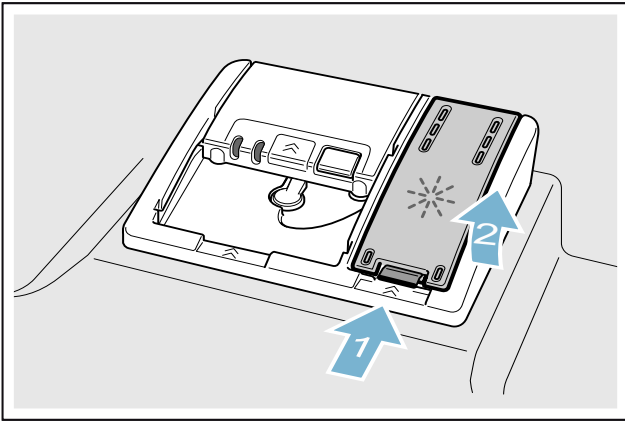

2. 可以將漂洗劑填充至最高標記位置處。

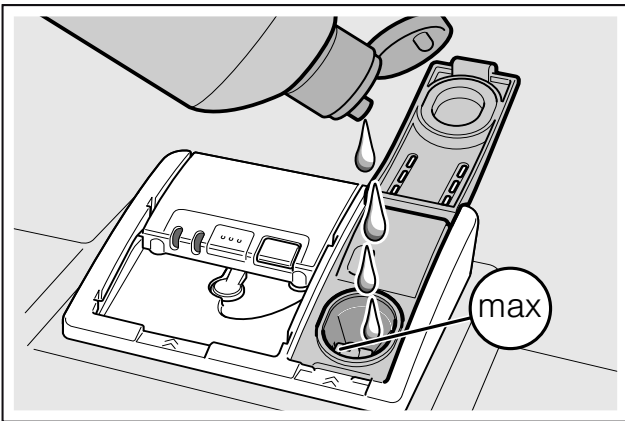

3. 將蓋子關上。

可以聽到蓋板卡入的聲音。

4. 用擦布清除溢出的光亮劑。

這可以避免在下一洗滌過程中形成多餘的泡沫。

## 設定光潔劑設定值

光潔劑用量可在 0 到 6 的範圍內調整。為了得到比較佳的烘乾效果，請將光潔劑用量設定為 5 只有在餐具出現條痕或水痕時，才需要調節光亮劑配量。請設置更低的級別，以避免出現條痕。請設置更高的級別，以避免出現水痕。

請按以下方式設置光亮劑配量：

1. 打開機器門。
2. 打開電源開關 [1]。
3. 按下信息鍵 [3] 3 秒鐘，直到上方顯示屏 [4] 顯示下述內容：
  - 通過 < > 進行瀏覽
  - 通過 - + 進行設定
  - 按下啟動鍵 3 秒鐘後退出。
4. 頻繁按下 > [11] 鍵，直到上方顯示視窗顯示光亮劑 [4] 配量。
5. 通過設定鍵 + - [7] 進行設定。
6. 按下資訊鍵 [3] 3 秒。

新設定值已由機器儲存。

## 關閉光潔劑不足指示燈

使用含有光亮劑的組合式洗滌劑時，且不想再看到操作面板上的光亮劑料位元顯示 [5] 或者前端顯示幕 [13]\* 中的文字 (光亮劑存量還可用於 x 個洗滌程序)，則可以關閉這些顯示。

此時請依「設定光潔劑釋放值」的說明進行並將級別設定為 0。

\* 根據不同的洗碗機配置

## 餐具

### 不適合用洗碗機洗的餐具

- 木制餐具和碗碟，
- 易破損、帶有花飾玻璃杯、工藝品和古董餐具。這類具有花飾的餐具不適合用洗碗機洗。
- 不耐熱的塑膠製品，
- 銅制或錫制器皿，
- 餐具表面帶有煙灰、蠟、潤滑脂或顏料等污垢。

塑膠裝飾、鋁製品和銀製品在漂洗時可能變色和褪色。某些種類的玻璃（比如結晶玻璃物體）在多次漂洗之後也可能變渾濁。

### 玻璃製品和其他器皿的損壞

原因：

- 玻璃類型或製造工藝，
- 洗滌劑的化學成分，
- 洗程水溫。

我們建議：

- 只要使用那些由生產廠家認為適合用洗碗機來清洗的玻璃杯和瓷器。
- 請使用一種具有保護餐具標記的洗滌劑。
- 洗程結束後，玻璃製品和餐具應儘快從洗碗機中取出。

### 擺放餐具

1. 請先清除餐具上的較大塊的食物殘渣。不必用自來水預沖洗餐具。
2. 放置餐具時，
  - 應穩定擺放，要確定器皿容器不會傾覆。
  - 所有器皿容器都應將口朝下擺放。
  - 有凹凸處器皿容器應傾斜擺放，讓水可以流走。
  - 不要阻擋沖水棒 [23] 和 [25] 的轉動。

不要用洗碗機洗滌很小的餐具，如果太小可能會從碗籃中掉落。

### 上層碗籃

請整理上拉籃 [22] 中的茶杯、玻璃杯。

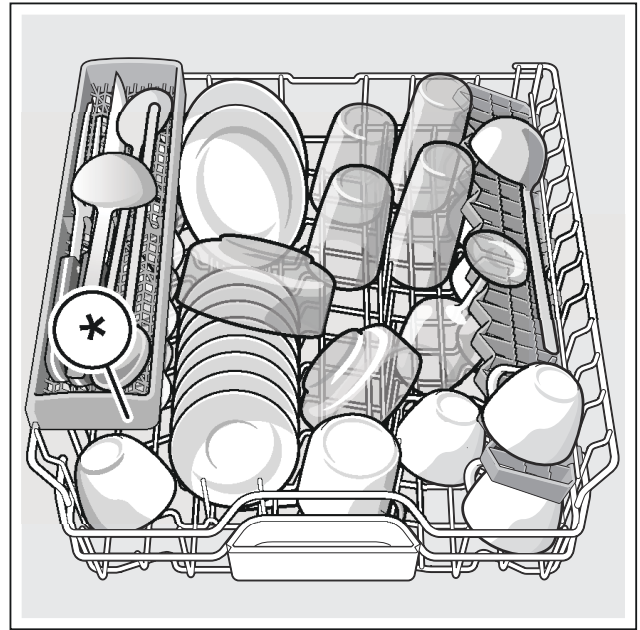

\* 根據不同的洗碗機配置

提示：請注意，不要將餐具擺放在碗狀洗滌劑槽 [24] 的上方。可能會擋住洗滌劑槽 [31] 的蓋子。

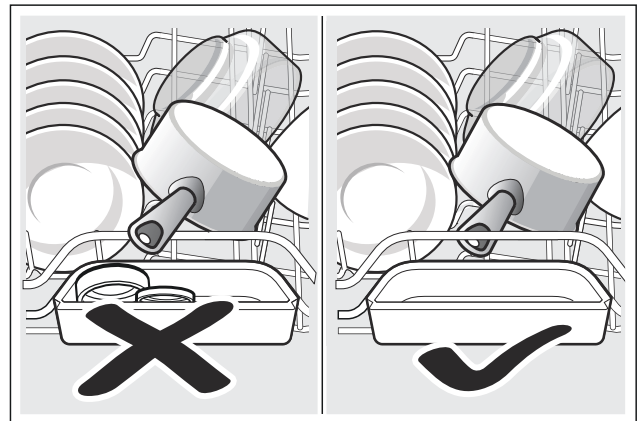

## 下層碗籃

請整理下拉籃 [29] 中的鍋和盤子。

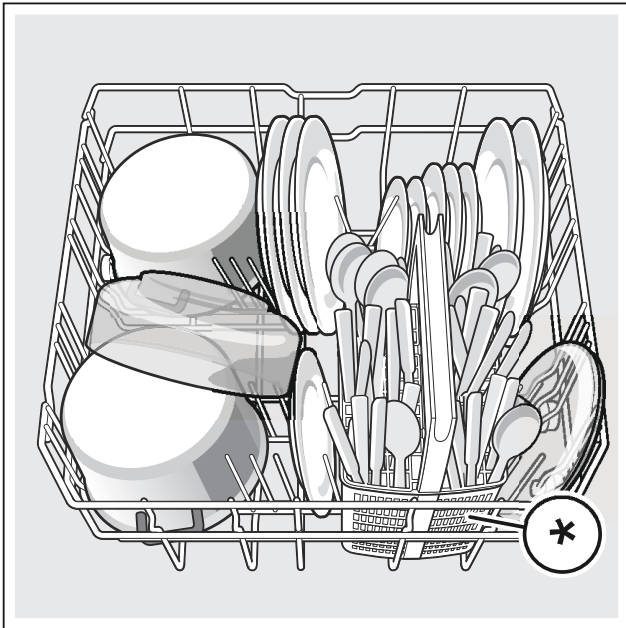

\* 根據不同的洗碗機配置

**建議：**特別髒的餐具（鍋類等）應擺放在下層碗籃裡。由於噴水力比較強，洗滌效果會比較好。

**建議：**如果您想瞭解其他擺放餐具的例子，請訪問我們的網頁。您可以免費下載示例，相關網址資料請參見本說明書的背面。

## 刀叉筷匙籃 \*

請始終不分類地將刀叉尖朝下放到餐具籃 \* 中。

為了避免受傷，長條的、尖銳的餐具和刀具應放在刀具擱架上 \*。

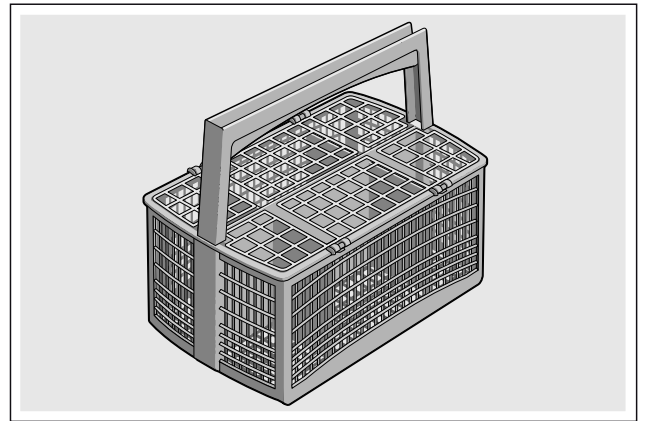

\* 根據不同的洗碗機配置

### 刀叉抽屜 \*

請依下圖所示將刀叉擺放在刀叉抽屜 [21] 中。若分開擺放，洗碗後會比較方便取出。

可以取出餐具抽屜。

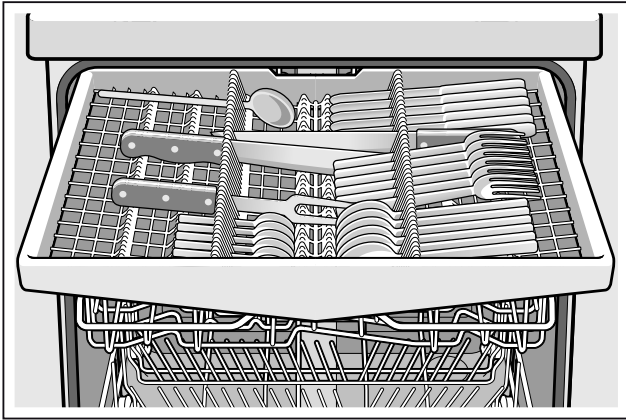

根據不同的洗碗機配置可以將側面架向下翻，以便為更高的刀叉匙類餐具提供空間。可以折疊前面一排盤子架，以放入更寬的把手。

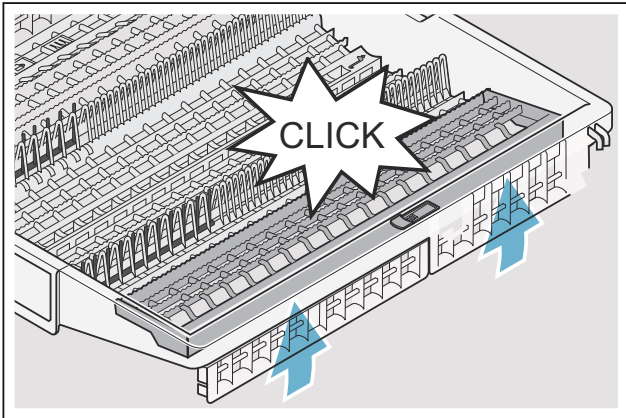
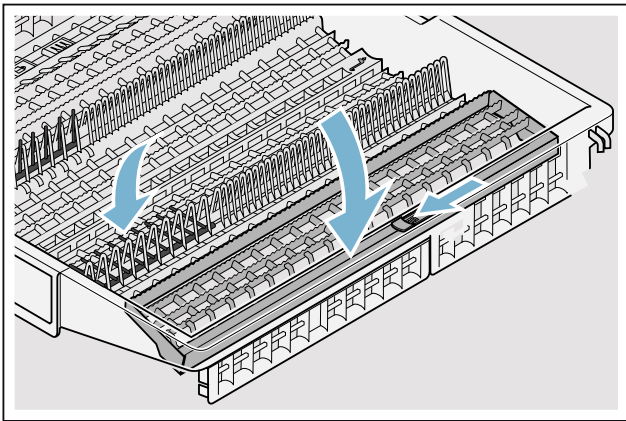

\* 根據不同的洗碗機配置

### 疊架 \*

疊架和疊架底下的空間可用於擺放小茶杯或玻璃杯，也可擺放比較大的刀叉匙類餐具例如烹飪木勺或上菜用的大刀叉匙。如果不需要疊架，可以將它向上翻起。

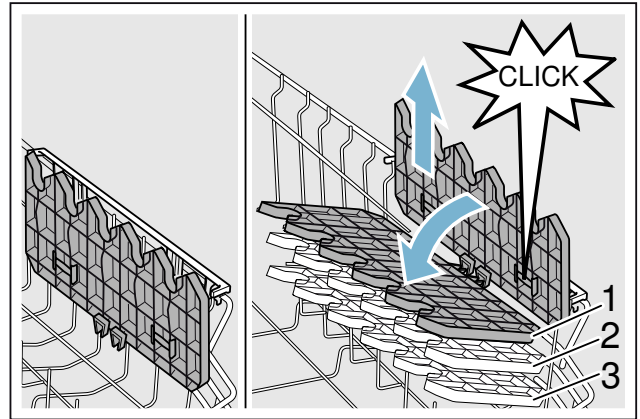

\* 根據不同的洗碗機配置可以將疊架調節為 3 倍高度。

按以下方法調節疊架的高度：

1. 垂直放置疊架，並向上拉。
2. 稍稍傾斜著向下按所需的高度放置疊架（1、2 或 3）。
3. 疊架卡入。

可以聽到疊架卡入的聲音。

### 可折疊的器皿架 \*

\* 根據不同的洗碗機配置可以折疊可翻起的器皿架。可以更方便地整理鍋、碗和玻璃杯。

按以下方法折疊可翻起的器皿架：

1. 將把手向前壓（1）。
2. 折疊可翻起的器皿架（2）。

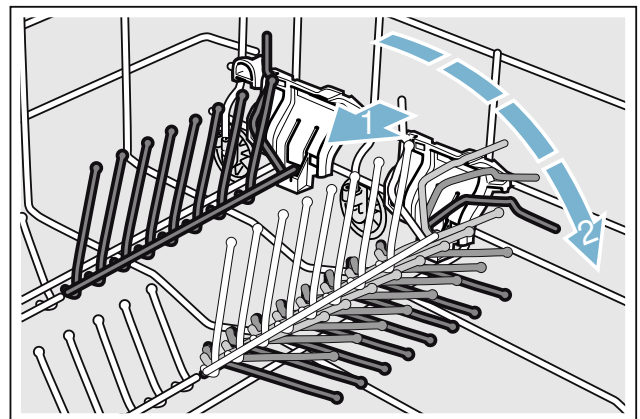

### 小型餐具架 \*

\* 根據不同的洗碗機配置，上部餐具籃配備有小型餐具架。通過小型餐具架可以穩定地固定塑膠件。

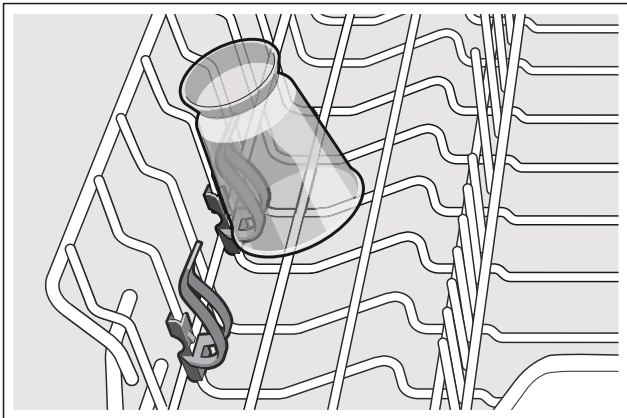

### 刀具擱架 \*

\* 根據不同的洗碗機配置，上部餐具籃配備有刀架。在刀架中可以放置長刀和其他尖銳物品。

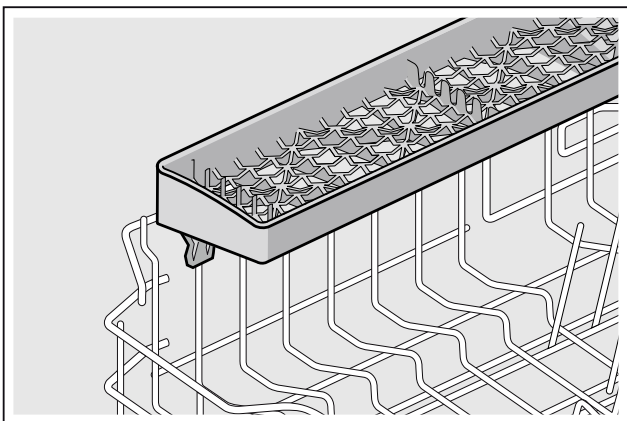

### 烤盤噴水頭按鈕 \*

\* 根據不同的洗碗機配置

可以使用噴洗頭清潔大烤盤或網格架以及大盤子（美食家盤子、膏泥盤、置物盤）。

按以下方法插入噴洗頭：

1. 取出上籃 [22]。
2. 如圖所示插入噴洗頭，並向右旋轉。

噴洗頭已卡入。

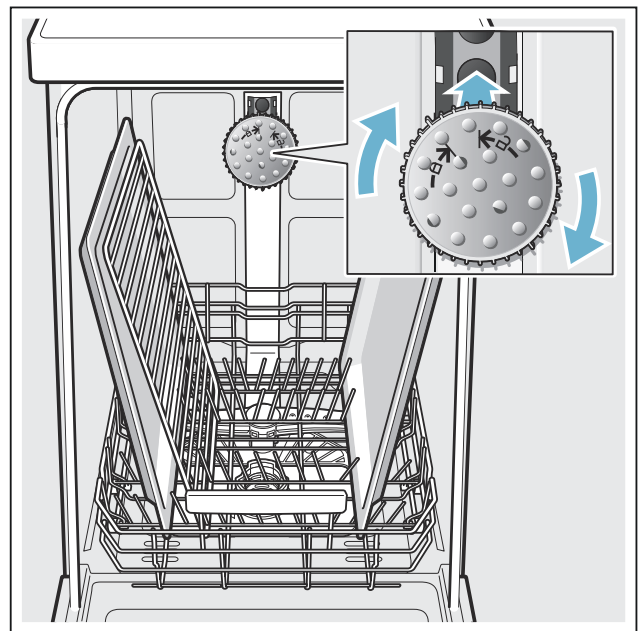

為了讓水柱能噴到所有盤子，請依圖所示擺放烤盤（最多 2 個烤盤和 2 個網架）。

提示：請注意，使用洗碗機時，一定要裝上拉籃 [22] 或者烤盤噴頭。

## 歐式份數盤架 \*

可幫助您將多個歐式份數盤、盤子或其他類似大小的扁形餐具在下拉籃中斜放。

必要時，可以拿出該盤架。

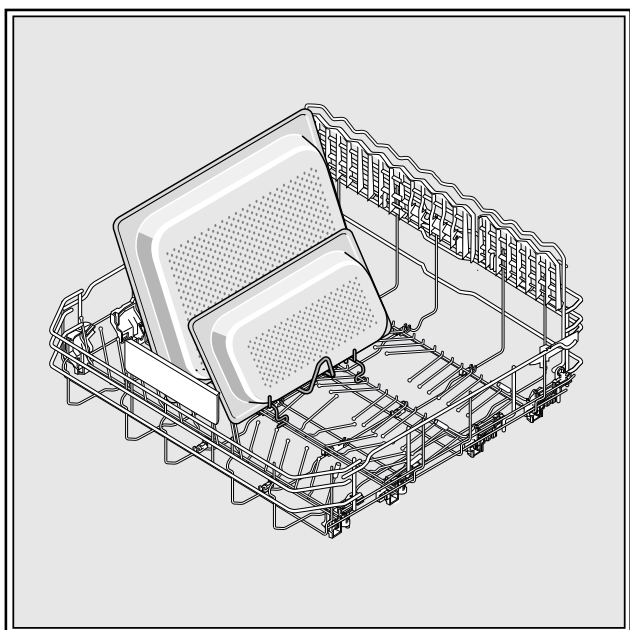

\* 根據不同的洗碗機配置

## 取出餐具

為了避免上層碗籃的水滴滴到下層碗籃中的餐具上，建議先取出下層碗籃的餐具，再取出上層碗籃的餐具。

**建議：**熱的餐具比較容易破損！因此，洗程結束後請讓餐具留在洗碗機內冷卻，一直到不會燙手為止。

**提示：**在程式結束之後，還可以在機器內腔看到水滴。這對餐具的烘乾沒有任何影響。

## 調節碗籃高度 \*

\* 根據不同的洗碗機配置

上拉籃 [22] 可以根據需要調節高度，以便在上或下拉籃中為更高的餐具提供更多空間。

### 機器高度 81.5 公分

| 有刀叉筷匙籃    | 上層碗籃    | 下層碗籃    |
|-----------|---------|---------|
| 第 1 級最大直徑 | 22 公分   | 31 公分   |
| 第 2 級最大直徑 | 24,5 公分 | 27,5 公分 |
| 第 3 級最大直徑 | 27 公分   | 25 公分   |

| 有刀叉筷匙抽屜   | 上層碗籃    | 下層碗籃    |
|-----------|---------|---------|
| 第 1 級最大直徑 | 16 公分   | 31 公分   |
| 第 2 級最大直徑 | 18.5 公分 | 27,5 公分 |
| 第 3 級最大直徑 | 21 公分   | 25 公分   |

### 機器高度 86.5 公分

| 有刀叉筷匙籃    | 上層碗籃    | 下層碗籃    |
|-----------|---------|---------|
| 第 1 級最大直徑 | 24 公分   | 34 公分   |
| 第 2 級最大直徑 | 26,5 公分 | 30,5 公分 |
| 第 3 級最大直徑 | 29 公分   | 28 公分   |

| 有刀叉筷匙抽屜   | 上層碗籃    | 下層碗籃    |
|-----------|---------|---------|
| 第 1 級最大直徑 | 18 公分   | 34 公分   |
| 第 2 級最大直徑 | 20.5 公分 | 30,5 公分 |
| 第 3 級最大直徑 | 23 公分   | 28 公分   |

請如圖所示將直徑小於 31/34\* cm 的大盤子放到下拉籃 [29] 中。

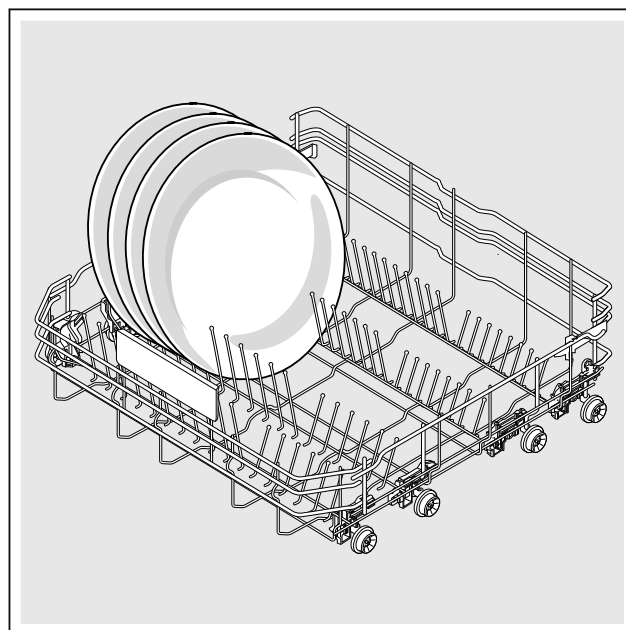

\* 根據不同的洗碗機配置

## 帶側面把手的上拉籃

1. 拔出上拉籃 [22]。
2. 將上拉籃側面固定在上部邊緣上。  
這可以避免在下一步驟中向下墜。
3. 降下；上拉籃，將籃外側的左右把手向內壓。上拉籃降下。

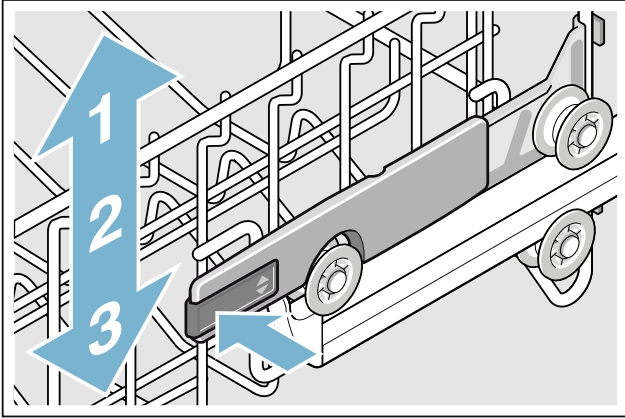

4. 提升；上拉籃，抓住並提升上拉籃的上部邊緣。
5. 確保上拉籃在兩側處於同一高度。
6. 推入上拉籃。

## 洗滌劑

可以使用片劑、粉末狀或液體的洗碗機清潔劑，但不能使用手洗洗潔精。根據污染物的不同，可能通過粉末或液體清潔劑單獨調整用量。片劑包含用於所有清潔任務的足夠大量的有效物質。現代化、功率強的清潔劑主要使用含磷和酵素的低磷配方。磷酸鹽構成了水中的石灰質。酵素會降低硬度並溶解蛋白質。很少有不含磷的清潔劑。它的鈣螯合力更弱，需要更高的配量。為了清除彩色的水痕（比如茶、番茄醬），通常使用氧基漂白劑。

提示：為了達到良好的洗滌效果，請務必注意洗滌劑包裝上的說明！

如果還有其他問題，請您向洗滌劑生產廠家詢問。

**⚠ 警告 – 因未遵守清潔劑和光亮劑產品的安全提示造成受傷危險和財產損失！**

始終遵守清潔產品和光亮劑產品的安全提示。

## 添加洗滌劑

1. 如果洗滌劑槽 [31] 還沒有打開，請操作一下鎖緊銷 [32] 以打開洗滌劑槽。
2. 將洗滌劑倒入乾燥的洗滌劑槽 [31] 內（採用錠狀洗滌劑時，應橫放，不要立放）。
3. 劑量：參見洗滌劑包裝上的廠家說明。使用清潔劑盒的計量刻度。

在一般髒污的情況下，通常只需要 20-25 毫升即可。使用錠狀洗滌劑時，使用一錠即可。

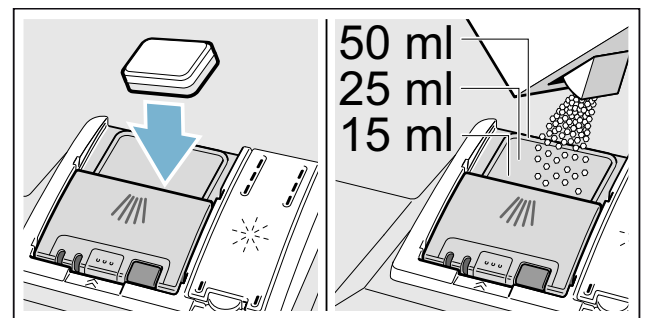

4. 關閉清潔劑盒的蓋板。  
可以聽到蓋板卡入的聲音。

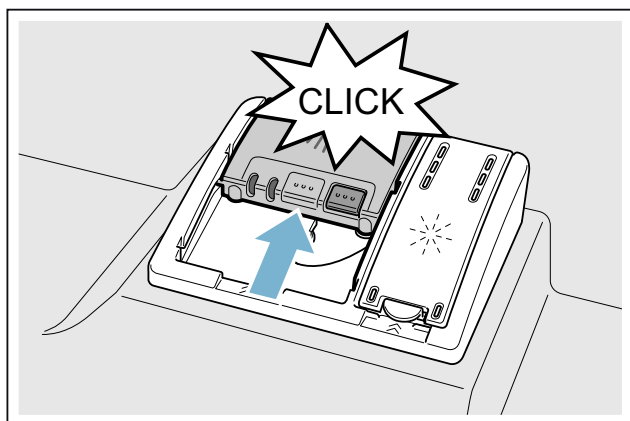

洗滌劑槽依洗程需要，將會在最佳時刻自動打開。粉狀或液體狀洗滌劑會在機器中分散並溶解，片狀洗滌劑會掉入片狀洗滌劑接收盤中並在那裡逐漸溶解。

**建議：**污垢比較少的餐具可以用少一些洗滌劑。

您可前往本公司網址或售後服務部門（詳細資料請看背面）購得適合的洗滌劑或保養劑。

## 多效合一洗滌劑

除了傳統的清滌劑（傳統清滌劑），也可以提供具有額外功能的一系列產品。這些產品除了包含清滌劑以外，通常還包含光亮劑和鹽的代用品（3合1），根據組合的不同（4合1、5合1...），還包含額外的成分，比如玻璃保護劑或不銹鋼光亮劑。多效合一清滌劑僅在特定硬度以下（通常為 21°dH）起作用。超過該限值必須添加鹽和光亮劑。















當採用多效合一洗滌劑時，洗程將自動調整，使程序能隨時達到最佳洗滌效果和烘乾效果。

### 提示

- 如果在洗程開始後還需要擺放其他餐具，**[24]** 不要將片狀洗滌劑接收盤當作上層碗籃的把手使用。洗滌劑片可能已經在裡面，此時您可能會接觸到已部分溶解的洗滌劑片。
- 請**不要**將小型餐具放入片狀洗滌劑接收盤 **[24]**；，否則會阻止片狀洗滌劑的均勻溶解。
- 使用傳統洗滌劑和另外加的軟化鹽和光潔劑並用時，洗滌和烘乾效果將會最佳。
- 選用短時間的洗程時，由於其不同的溶解特性，片狀洗滌劑可能不會發揮充分洗滌效果，也會留下未溶解的殘留洗滌劑。使用這樣的洗程時，建議採用粉狀洗滌劑。
- 採用“強力”洗程時（僅適於部分機型）只需使用一片片狀洗滌劑即可。使用粉狀洗滌劑時，還可以將少量洗滌劑倒在機器門內面上。採用“強力”洗滌程式時（僅適於部分機型），只需使用一錠錠狀洗滌劑即可。
- 儘管光潔劑和 / 或軟化鹽不足指示燈發亮，在使用多效合一洗滌劑時，洗程仍會照常進行。
- 使用可水溶保護模的洗滌劑時：請只用乾的手觸摸該保護模，這種洗滌劑應放入完全乾的洗滌劑槽中，否則可能會粘在裡面。
- 若由多效合一洗滌劑改用傳統單一成分洗滌劑時，請務必注意水軟化裝置和光潔劑用量已調節至正確的調節值。
- 生物 - 生態清滌劑：使用帶有「生物」或「生態」標識的清滌劑產品（為了環保），它們通常含有少量有效成分，或者完全取消了特定物質。這些產品的清潔效果偶爾可能受限。

## 洗衣程式概覽

本一覽表列舉所有可能會出現的洗滌程序。適於您機器類型的程序，請參考機器操作面板。

| 餐具類型                     | 污垢程度                      | 程序  | 可能供選擇的附加功能                       | 程序進行過程                                |
|--------------------------|---------------------------|---|----------------------------------|---------------------------------------|
| 鍋類、平底鍋、其他耐用餐具和刀叉等        | 粘性強的、燒焦的、變乾的、含澱粉或蛋白質的殘留食物 |  / <br>強力 70°           | 所有的                              | 預沖洗<br>洗滌 70°<br>中間漂洗<br>清洗 69°<br>烘乾 |
|                          |                           | <br>自動 65° - 75°   |                                  | 將借助於感測器且依據餐具污垢程度進行優化。                 |
| 混合餐具和刀叉筷匙                | 輕度變乾且粘住的日常殘留食物            |  / <br>自動 45° - 65°     | 所有的                              | 將借助於感測器且依據餐具污垢程度進行優化。                 |
|                          |                           |  / <b>eco</b><br>經濟 50°  |                                  | 預沖洗<br>洗滌 50°<br>中間漂洗<br>清洗 66°<br>烘乾 |
| 易受損餐具、刀叉、易受高溫影響的塑膠餐具和玻璃杯 | 粘度輕的、較新殘留食物               |  / <br>自動 35° - 45° | 強力<br>動力加速洗<br>少量節約<br>強烘乾<br>節能 | 將借助於感測器且依據餐具污垢程度進行優化。                 |
| 混合餐具和刀叉筷匙                | 輕度變乾且粘住的日常殘留食物            | <br>夜晚   | 強力<br>少量節約<br>衛生殺菌<br>強烘乾        | 將借助於感測器且依據餐具污垢程度進行優化。                 |
| 易受損餐具、刀叉、易受高溫影響的塑膠餐具和玻璃杯 | 粘度輕的、較新殘留食物               |  / <br>玻璃 40°       | 強力<br>動力加速洗<br>少量節約<br>強烘乾       | 預沖洗<br>洗滌 40°<br>中間漂洗<br>清洗 60°<br>烘乾 |
|                          |                           |  / <br>快速 45°       | 強烘乾                              | 洗滌 45°<br>中間漂洗<br>清洗 55°              |
| 所有餐具類型                   | 冷水沖洗，中間洗滌                 |  / <br>預沖洗          | 無                                | 預沖洗                                   |

## 選擇洗淨程序

您可以依餐具類型和髒污程度選擇適合的洗滌程式。

## 給測試檢驗機構的說明

相關測試檢驗機構可得到比較檢驗的條件說明（例如依據 EN60436 的標準）。

這些說明的內容為執行檢驗的條件，並不包括檢驗的結果或者消耗數值。

請發送電子郵件與我們聯繫：

dishwasher@test-appliances.com

聯繫時，請告知機器編號 (ENr.) 和製造編號 (FD)，這兩種資料印在洗碗機門的基本資料標牌 [33] 上。

## 附加功能

\* 根據不同的洗碗機配置可以選擇不同的附加功能 [9]。

### >>Power \*

用「Power」功能可以依所選洗程減少 20% 到 66% 的運轉時間。使用縮短的運轉時間時，將會提高用水量和用電量以確保仍可以達到最佳洗滌和烘乾效果。

### ½ 少量節約 \*

洗少量餐具時（例如玻璃杯、茶杯、碗盤等），可以採用「少量餐具」附加功能，可節約用水、用電和時間。這時節水、節電並省時。在用大量餐具時，推薦在清潔劑盒中減少洗滌劑用量。

### ☼ 衛生殺菌 \*

洗滌程式中將提高水溫。以達到更高的衛生標準。此附加功能特別適於洗滌切菜板或嬰兒奶瓶。

### ☼ 強力 \*

特別適於混合餐具的洗滌。如此可以把污垢比較多的鍋盤放在下拉籃洗滌，同時把一般髒污程度與其他餐具放在上拉籃洗滌。此時會增強下拉籃的噴水壓力，水溫會稍微提高。

### ☼ 加強烘乾 \*

最後一次清洗階段時的水溫會比較高，烘乾階段也會延長來增強塑膠餐具的烘乾效果。此時耗電量會稍微提高

### e 節能 (Energy Save) \*

用「節能」功能可降低用水量和耗電量。為了達到最佳的洗滌效果和烘乾效果會延長洗程的時間。

## 操作 機器



### 洗淨程序資料

有關洗程的資料 ( 消耗值數 )，請參閱簡要使用說明。該值數是標準條件下且平均水硬度 °dH 13 - 16 情況下的值數。因不同的水溫或水管的壓力影響，上述值數可能會有所偏差。

### 修改設置





為了方便，事先對洗碗機進行了特定的設置。可以修改這些出廠設置。

按以下方法修改設置：

1. 打開機器門。
2. 打開電源開關 .
3. 按下信息鍵  3 秒鐘，直到上方顯示屏  顯示下述內容：
 

通過 < > 進行瀏覽

通過 - + 進行設定

按下啟動鍵 3 秒鐘後退出。
4. 頻繁按下 >  鍵，直到上方顯示視窗  顯示所需的設置。
5. 通過設定鍵 + -  進行設定。
6. 按下資訊鍵  3 秒。

新設定值已由機器儲存。

建議：當修改多項設置時，請首先依次進行所有修改。現在請按下資訊鍵  3 秒鐘。這樣所有設置值就被保存到機器中了。

### 水質檢測 \*

\* 根據不同的洗碗機配置

水質檢測裝置是一種測光裝置 ( 光柵 )，可用來檢測洗碗用水的渾濁度。

洗碗用水的使用依所選程序而定。水質檢測裝置工作時，「乾淨」的洗碗用水可用在下一次清洗上，用水量會減少 3~6 公升。水變髒時，將會被抽出並用新鮮水取代。各自動化洗程中還會依餐具污垢程度確定溫度和運轉時間。

### 顯示時間

程序的實際時間依水溫、餐具量及髒污程度而定，因此會依所選洗程有所不同。可以將時間讀數修改為時間或小時 / 分鐘，以便在顯示視窗「預計完成時間為」( 比如 15:20 ) 或「距完成時間還剩」( 比如 3h 25min ) 中出現洗滌程式的剩餘運行時間。

### 感測器設置

在自動程式中借助感測器優化程式運行。傳感裝置根據污染量和污染類型調整自動程式的強度。可以分 3 個級別設置感測器的靈敏度。

**標準：**該設置最適於混合餐具和高污染量，但同時省電和省水。

**靈敏：**該設置在污染量較低時已經調整了程式強度，以便有效地清除食物殘渣。相應地調整了耗電量和用水量。

**非常靈敏：**通過該設置為惡劣的使用條件，比如極幹的食物殘渣，調整程式強度。在使用低有效成分生物清潔劑或生態清潔劑時同樣推薦該設置。相應地調整了耗電量和用水量。

## 強烘乾

在漂淨時，會以更高的溫度工作，以便達到更好的烘乾效果。這時執行時間可能稍稍提高。（小心敏感的餐具件！）可以打開或關閉強烘乾功能。

## 經濟預測



在啟動經濟預測時，會在上部顯示視窗  中短時間出現所選程式的平均耗水量和耗電量。

## 自動關機

為了節約能源，在洗滌程式結束後 1 分鐘內（出廠預設置），將自動關機。也可以修改設置。

可能的設置包括：

- **關閉：** 機器不自動關閉。
- **一分鐘之後：** 機器在 1 分鐘之後關閉。
- **兩小時之後：** 機器在 2 小時之後關閉。

**提示：** 請注意，如果設置了“一分鐘后”和“兩小時后”，內部照明  將會關閉。為了啟用內部照明，請按下“開/關”開關 .

## 內部照明 \*

\* 視不同洗碗機的配置而定

您可以開啟或關閉內部照明 .

**提示**

- 根據“自動關閉”功能的具體設置，內部照明將被開啟或關閉。
- 請注意，機器門打開時，處於開啟狀態的內部照明將在 1 小時後自動關閉。

## 前端顯示幕 \*

\* 根據不同的洗碗機配置

您可以打開或關閉前端顯示幕 （附加程式說明）。

## 預計剩餘時間（在程式運行期間顯示）\*

\* 根據不同的洗碗機配置

程式進行中，機器門底下的地板上會出現光顯示（額外的程式資訊）。採用在櫥櫃中安裝且機器下邊與櫥櫃齊平的方式時，則看不到此光點。

可以打開或關閉光顯示。

## Infolight \*

\* 根據不同的洗碗機配置

洗程運行時，機器門底下的地板上會出現一個光點。請等到看不到地板上的光點時，才能打開機器門。如果未完全關閉機器門，光點 \* 會閃爍。採用櫥櫃安裝且機器下邊與櫥櫃齊平的方式時，則看不到此光點。可以打開或關閉 Infolight。

## 修改啟動程式

可以修改「啟動程式」設置。

## 信號音量

程式結束時，會有嗡嗡聲響起。也可以修改該設置。

## 按鍵音量

當您操作洗碗機時，每次按下一個按鍵都會出現信號音。可以調節信號的音量。如果按鍵音量出現故障，可以將它關閉。

## 兒童安全鎖 \*

\* 根據不同的洗碗機配置

洗碗機配備有電子兒童鎖。兒童鎖保護兒童免受洗碗機可能產生的危險。

可以打開或關閉兒童鎖。打開兒童鎖時，將難以開門。

## 歡迎介面

當打開洗碗機時，出現商標。可以取消選擇商標。

## 出廠設置

可以將所有設置恢復為出廠設置。

## 開機

1. 將水龍頭完全打開。
2. 打開機器門。
3. 打開電源開關

為了環保地運行，每次啟動本機器時將預設經濟 50° 洗滌程式。如果不觸按其他洗程按鈕 ，就會保持上一次選的洗程。

4. 觸按「開始」鍵 。
5. 將機器門關上。

洗程啟動。

提示：

基於環保考量，每次啟動本機器時將預設經濟 50° 洗程。如此可節省環境資源並節省使用者的開銷。經濟 °50° 洗程是一種特別環保的程序。這是符合歐盟法令 1016/2010 的「標準程序」，此程序為一般髒污程度餐具的標準洗淨程序以及洗滌此類餐具的能源消耗和用水量方面的最有效程序

## 預約定時

用定時功能可以使洗滌程式的開始時間推遲最多 24 個小時。根據時間讀數設置的不同，通過「距完成時間還剩」（比如 3h 25min）或「預計完成時間為」（比如 15:20）顯示程式結束時間。

1. 打開機器門。
2. 打開電源開關 。
3. 選擇程式 。
4. 按下定時鍵 。
5. 連續按 + -  鍵幾次，一直到顯示您要調的時間。
6. 按下啟動按鈕  來啟動定時功能。
7. 按下「開始」鍵  3 秒鐘以刪除定時。  
取消了定時。
8. 將機器門關上。

## 洗淨程序結束

\* 當顯示上部顯示視窗  和前端顯示屏 \*  中出現「完成」時，已退出程序。

\* 在預計剩餘時間（光顯示功能）已打開並看得見的情況下，會在地板上顯示程式結束。

\* 根據不同的洗碗機配置

## 關機

洗程結束後，馬上操作下列步驟：

1. 打開機器門。
2. 關閉電源開關 。
3. 將水龍頭關閉（對於具有全自動防漏水裝置的機器不必）。
4. 餐具冷卻後可取出。

提示：洗程結束後，建議讓機器先冷卻一些，再打開機器門。如此可避免機器內蒸氣溢出並從長期角度來看可造成您櫥櫃的損壞。

## 暫停洗淨程序

### 注意!

設備門可能因膨脹（過壓）而彈開和 / 或溢出水！當熱水連接或機器被加熱時打開了設備門，始終將設備門半開著幾分鐘，之後再關閉。

1. 打開機器門。
2. 關閉電源開關 [1]。  
發光顯示器熄滅。保留了程式。
3. 要繼續洗碗時，請再重新打開電源開關 [1]。
4. 將機器門關上。

## 取消洗滌程式（重定）

1. 打開機器門。
2. 按下「開始」鍵 [10] 約 3 秒鐘。  
顯示上部顯示視窗 [4] 和前端顯示幕 \* [13]，程式已取消。
3. 將機器門關上。  
洗程會持續約一分鐘。顯示上部顯示視窗 [4]；完成。
4. 打開機器門。
5. 關閉電源開關 [1]。
6. 將機器門關上。

\* 根據不同的洗碗機配置

## 變更洗淨程序

觸按「開始」鍵 [10] 後，不能再換成其他程序。如果要切換其他程序，只能通過中止程序（重設）的功能來切換。

## 清潔與保養

對洗碗機進行定期的檢查和保養，可以避免機器發生故障。省事又可以避免麻煩。

### 洗碗機的整體情況

- 檢查洗碗機內部有沒有油脂或石灰質的沉積。

如果發現有這樣的污垢沉積，則：

- 使用清潔劑填充清潔劑盒 [31]。在沒有擺放餐具的情況下，啟動最高洗碗溫度的程式。

**⚠ 警告 – 因含氯清潔劑造成健康危險！**

始終使用不含氯的清潔劑。

清潔本機器時，只能使用特別適於洗碗機用的洗滌劑 / 機器洗滌劑。

- 為了保持機器門密封條的清潔和衛生，應定期用濕布和少量洗碗精擦拭。
- 較長時間不使用本機器時，應稍微打開機器門，以免產生異味。

絕對不能使用蒸汽清潔器清潔洗碗機。製造商對可能的繼發損壞不承擔責任。

請定期用濕布擦拭機器的前面和操作面板，只用水和一點洗碗精即可。請不要使用粗糙表面的海綿或磨擦性洗滌劑，這種材料可能會刮傷機器表面。

不銹鋼洗碗機：為了防止機器表面腐蝕，請不要使用海綿布，或者至少在第一次使用以前應連續沖洗乾淨幾次。

### 軟化鹽和光潔劑

一旦操作面板 [6] 和 [5] 中的添加顯示亮起或者在前端顯示幕 \* [13] 中對此有要求，就請填充專用鹽和 / 或漂洗劑。

\* 根據不同的洗碗機配置

## 濾塞

濾塞 [27] 可阻擋洗碗用水裡的粗狀污染物被沖到抽水泵裡去。有時，這種污染物會造成濾塞的堵塞。

濾塞系統由以下部分組成。

- 粗濾網
- 扁平的細濾網
- 微濾網

1. 每次洗碗後，請您檢查濾塞處是否有殘渣。
2. 轉動圓筒篩，鬆開後將整個過濾裝置拿出。

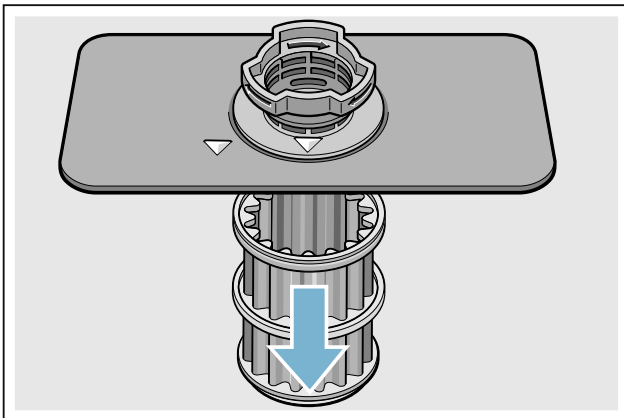
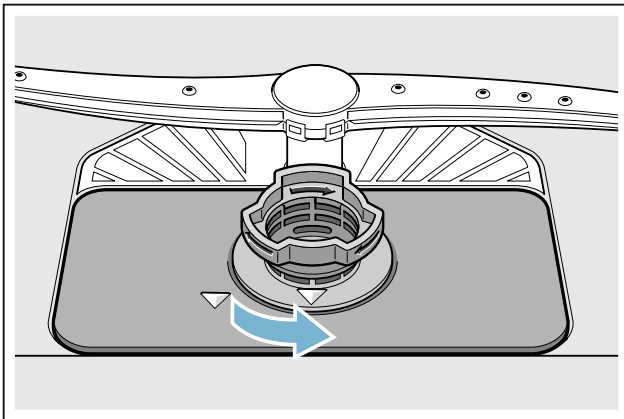

3. 在自來水下沖洗就可去除濾塞的殘留食物。
4. 再以相反順序重新安裝濾塞，此時要注意關上後的箭頭標記要對齊。

## 沖水棒

石灰質和其他來自洗碗用水的污染物可能會造成沖水棒 [23] 和 [25] 的噴孔和軸承堵塞。

1. 檢查沖水棒噴孔是否被殘留食物堵塞。
2. 擰下上面的噴臂 [23] (1)，並向下拔出 (2)。
3. 將下沖水棒 [25] 向上拉出。

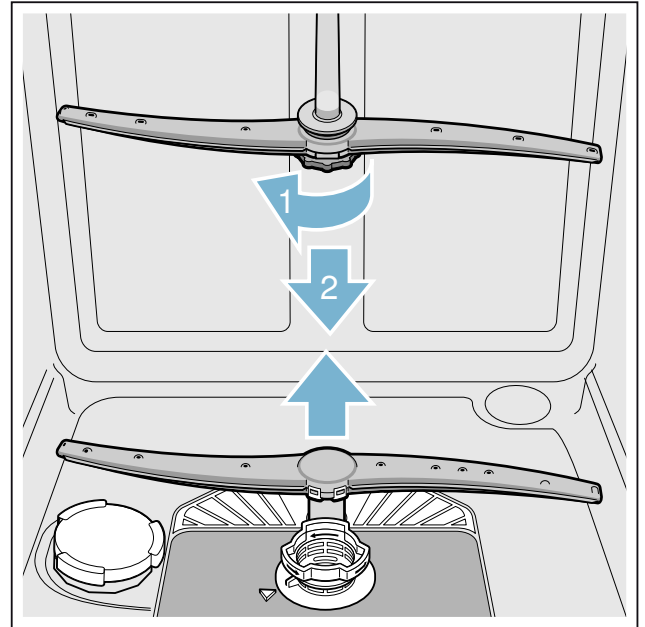

4. 在自來水下將兩個沖水棒清理乾淨。
5. 將沖水棒重新裝上（啮合或旋緊）。

## 如何處理故障？

根據經驗，您可以自行排除許多日常運行中出現的故障。這可以確保您快速地重新使用機器。在下面的一覽表中可以找到功能缺陷可能的原因，以及對排除方法有用的提示。

提示：如果洗碗機在洗滌過程中突然停止或不啟動，請先執行「中止程序」（重設）功能。

**⚠ 警告 – 如果非專業人員進行修理或者不採用原廠零備件，可能會造成嚴重的損壞或者對使用者造成嚴重的危險！**

始終由專業人員進行修理。如果需要更換某個部件，始終使用原裝備件。

## 故障資訊

某些故障在上部顯示視窗 [4] 和前端顯示幕 \* [13] 中說明，並提供可能的解決方法（例如濾塞裝置髒了 (E22) --> 清理濾塞）

\* 根據不同的洗碗機配置

## 排水幫浦

沒有被濾塞過濾的比較大的殘留食物或其他異物，可能會造成排水泵卡死。洗滌用水就會停留在濾塞上方。

**⚠ 警告 – 割傷危險！**

鋒利和尖銳的物體或碎玻璃可能堵塞排水泵。始終小心地清除異物。

按以下方法清潔排水泵：

1. 斷開洗碗機的電源。
2. 拿出上層碗籃 [22] 和下層碗籃 [29]
3. 拆卸濾塞 [27]
4. 將水汲出，需要時可使用海綿。
5. 依下圖所示用勺子將排水泵蓋罩拿下。在連接片上抓住泵蓋，斜向上提升 (1)。將蓋罩全部拿下。

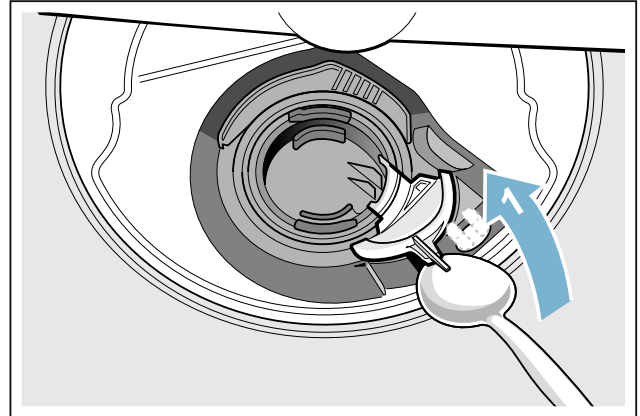

6. 檢查葉輪有沒有異物，如果有，應清除。
7. 把蓋板放回原位 (2)，向下壓以卡入 (3)。

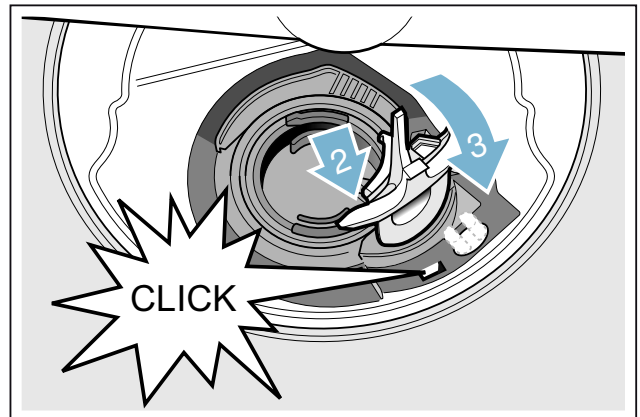

8. 裝回濾塞，
9. 將碗籃重新裝上。

## 故障一覽表

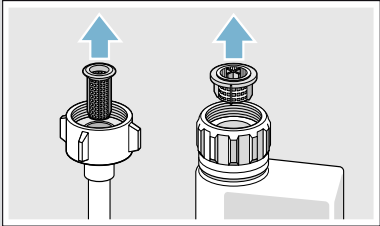
| 故障                                  | 原因                       | 解除故障   |
|-------------------------------------|--------------------------|--|
| E: 18 故障代碼發亮。                       | 進水軟管彎折。                  | 鋪設進水管時，不要出現彎折部位。   |
|                                     | 沒有打開水龍頭。<br>進水管卡住或沉積石灰質。 | 打開水龍頭。<br>打開水龍頭。<br>進水水龍頭打開時，水流量應該至少為 10 公升 / 分鐘。  |
|                                     | 裝在進水管處的濾塞堵塞。             | 關機並拔出電源插頭。關閉水龍頭。旋下供水管。<br> |
| E: 07 故障代碼發亮。                       | 吸入孔（在機器內部右側）由餐具遮住。       | 擺放餐具時，切勿遮住吸入孔。   |
| E: 12 故障代碼發亮。                       | 加熱器髒污或者上面沉積石灰質污垢。        | 用機器保養劑或者除垢劑進行機器清潔。使用洗碗機時應利用水軟化系統的功能並檢查其設定情況。   |
| 故障代碼 E: 14 亮起。                      | 啟動 水損保護系統。               | 關閉 水龍頭。  |
| 故障代碼 E: 15 亮起。                      |                          | 請與客戶服務部聯絡並 告知故障代碼。   |
| 故障代碼 E: 16 亮起。                      | 供水不停。                    |  |
| E: 22 故障代碼發亮。                       | 濾塞中 [27] 有污垢或堵塞。         | 清理篩網。  |
| E: 24 故障代碼發亮。                       | 排水管被堵塞或折彎。               | 鋪設軟管時不要出現折彎的地方，必要時要清除殘渣。   |
|                                     | 虹吸管接口沒有打開。               | 檢查虹吸管接口，必要時要打開。  |
|                                     | 排水泵的蓋板鬆動了。               | 將蓋板插入，直到嚙合為止。  |
| E: 25 故障代碼發亮。                       | 排水泵堵塞或排水泵蓋罩未插好。          | 清理排水泵，使蓋板嚙合好。  |
| E: 27 故障代碼發亮。                       | 電壓太低。                    | 此非機器故障，請叫專業人員檢查電源電壓和電氣設備的安裝狀況。   |
| 數位顯示器上顯示不同的故障代碼。<br>(E: 01 到 E: 30) | 大概發生了技術故障。               | 關掉電源開關 [1]。稍後重新開機。<br>如果重新發生此問題，應關緊水龍頭並拔出電源插頭。<br>請與售後服務部聯繫並告知故障代碼。  |
| 軟化鹽不足指示燈 [6] 和 / 或光潔劑不足指示燈 [5] 發亮。  | 沒有裝光潔劑。                  | 添加光潔劑。   |
|                                     | 缺少軟化鹽。                   | 再添加軟化鹽。  |
|                                     | 感測器測不到軟化鹽墊片。             | 改用別種軟化鹽。   |
| 軟化鹽不足指示燈 [6] 和 / 或光潔劑不足指示燈 [5] 不亮。  | 料位指示燈被關閉。                | 啟用 / 停用（參閱「水軟化裝置、軟化鹽」或「光潔劑」等章節）。   |
|                                     | 還存有足夠的軟化鹽、光潔劑。           | 檢查料位指示燈和實際料位。  |
| 洗程結束後，仍有水停留在機器內。                    | 濾塞裝置或濾塞 [27] 底下的部位堵塞。    | 清理濾塞和濾塞底下的部位。  |
|                                     | 洗碗程序尚未結束                 | 等到洗程結束或者進行機器重設。  |

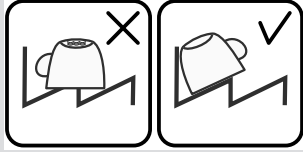
| 故障           | 原因   | 解除故障   |
|--------------|--|--|
| 餐具未乾。        | 料槽中沒有光潔劑或光潔劑量不足。                             | 添加光潔劑。   |
|              | 選用的洗程無烘乾功能。                                  | 選用的洗滌程式有烘乾功能。  |
|              | 餐具刀叉等凹進處積水。                                  | 擺放時，應注意要將這種餐具儘量斜放。   |
|              |  |  |
|              | 使用的多效合一洗滌劑的烘乾效果差。                            | 改用別種多效合一洗滌劑以達到最佳的烘乾效果。再添加光潔劑可增進烘乾效果。   |
|              | 沒有啟用強烘乾功能以增進烘乾效果。                            | 啟動強烘乾。   |
|              | 取出餐具過早或者烘乾過程尚未結束。                            | 應等到程序結束後或者程序結束 30 分鐘後再取出。  |
|              | 所使用的環保光亮劑使烘乾效果受限。                            | 使用知名品牌光潔劑。生態產品可能具有受限的效果。   |
| 塑膠餐具未乾。      | 塑膠產品的特性。                                     | 塑膠的儲熱能力較差，因此烘乾效果也會比較差。   |
| 刀叉匙洗完後未乾。    | 刀叉筷匙籃中的刀叉匙沒有擺放好。                             | 刀叉匙應儘量分散擺放，儘量不要靠在一起。   |
|              | 刀叉抽屜中的刀叉匙等沒有擺放好。                             | 將刀叉匙等正確分類並儘量分散擺放。  |
| 洗完後，機器內部是濕的。 | 非設備故障。                                       | 基於「冷凝烘乾」的烘乾原理，機器內部有一些水滴屬於正常物理效應。空氣中的濕氣在洗碗機內壁上凝結，再流下並由機器排出。                         |
| 餐具上留有殘留食物。   | 餐具擺得太緊，碗籃太滿。                                 | 擺放餐具時，應留足夠空間以便水可噴灑到所有餐具表面。儘量不要套疊在一起。   |
|              | 水沖水棒轉動受阻。                                    | 擺放餐具時，應注意沖水棒轉動不受阻。   |
|              | 沖水棒孔堵塞。                                      | 清理沖水棒孔。  |
|              | 濾塞 [27] 髒了。                                  | 清理篩網。  |
|              | 濾塞 [27] 未正確安裝和 / 或沒有嚙合好。                     | 正確安裝濾塞並使其嚙合。   |
|              | 洗程不夠強。                                       | 選擇比較強的洗程。<br>提高傳感裝置的靈敏度。→ " 感測器設置 " 頁 24   |
|              | 因為餐具事先已經過預洗，所以洗碗機感測器採用強力不足的洗程。比較嚴重的污垢無法完全清除。 | 要預洗餐具。請先清除餐具上的較大塊的食物殘渣。<br>提高傳感裝置的靈敏度。→ " 感測器設置 " 頁 24<br>建議選用經濟 50° 或強力洗程。        |
|              | 高的、較細的器皿在角落處沒有洗乾淨。                           | 建議將高的、細的器皿不要太傾斜，也不要擺放在角落處。   |
|              | 上層碗籃 [22] 左右高度不一。                            | 用兩側手柄將上層碗籃的高度調整均勻。   |

| 故障                                   | 原因   | 解除故障  |
|--------------------------------------|--|---|
| 殘留洗滌劑                                | 餐具在阻擋洗滌劑槽 [31] 的蓋子，因此蓋子無法完全打開。               | 不能將餐具放到碗狀洗滌劑槽 [24] 上方。它們可以阻塞清潔劑盒的蓋板，使它無法完全打開。→ "上層碗籃" 頁 15<br>不要在片狀洗滌劑接收盤中擺放任何餐具或芳香劑。 |
|                                      | 片狀洗滌劑阻擋洗滌劑槽 [31] 的蓋子。                        | 片狀洗滌劑應橫向擺放，不要立放。  |
|                                      | 片狀洗滌劑應用於快速或短時程序。所選的短時程序達不到洗滌劑所需溶解時間。         | 片狀洗滌劑的溶解時間對於快速或短時程序來說太長。<br>改用洗滌劑粉或者選用較強力的程序。   |
|                                      | 洗滌效果和溶解特性會因較長的存放時間受影響或者洗滌劑已嚴重粘結成塊。           | 改用別種洗滌劑。  |
| 塑膠餐具上出現水痕。                           | 基於物理原理，在塑膠表面上產生水滴是不可避免的。烘乾後還看得到水痕。           | 選用比較強力的洗程（換水頻率比較大的程序）。<br>擺放餐具時，注意斜放。<br>使用光潔劑。<br>必要時提高水軟化裝置的設定。                     |
| 料槽中或機器門上有可擦拭的或水溶的沉澱物層。               | 洗滌劑成分沉澱。這樣的沉澱物層通常無法用化學藥劑（例如機器清潔劑等）清除。        | 改用別種洗滌劑品牌。<br>對本機器進行機械式清理。  |
|                                      | 如果料槽底部出現「白色」沉澱物層，則表示水軟化裝置設定不當。               | 提高水軟化裝置的設定，必要時改用別種洗滌劑。  |
|                                      | 軟化鹽槽蓋 [26] 未旋緊。                              | 將軟化鹽槽蓋旋緊。   |
|                                      | 僅適於玻璃杯：在玻璃製品上開始形成的白霜層（玻璃腐蝕）無法徹底擦拭掉。          | 參閱玻璃製品和餐具受損情況章節。→ "玻璃製品和其他器皿的損壞" 頁 15   |
| 餐具、器皿或機器門上形成白色、難以清除的沉澱物層。            | 洗滌劑成分沉澱。這樣的沉澱物層通常無法用化學藥劑（例如機器清潔劑等）清除。        | 改用別種洗滌劑品牌。<br>對本機器進行機械式清理。  |
|                                      | 硬度範圍設定不當或水硬度大於 50° dH (8.9 mmol/l)。          | 請依使用說明書進行設定或加填軟化鹽。  |
|                                      | 三合一清潔劑或者生物或生態洗滌劑的效果不足。                       | 請依使用說明書設定水軟化裝置或分開使用各成分（知名品牌洗滌劑、軟化鹽和光潔劑）。  |
|                                      | 洗滌劑量過低。                                      | 提高洗滌劑量或改用別種洗滌劑。   |
|                                      | 選用的洗程不夠強。                                    | 選擇比較強的洗程。   |
| 餐具上有茶漬或來自口紅的污漬。                      | 洗滌溫度太低。                                      | 選用洗滌溫度較高的程序。  |
|                                      | 洗滌劑量不足或使用了不適合的洗滌劑。                           | 添加適合的洗滌劑並採用正確釋放值量。  |
|                                      | 因為餐具事先已過度預洗，所以洗碗機感測器採用強力不足的洗程。比較嚴重的污垢無法完全清除。 | 要預洗餐具。請先清除餐具上的較大塊的食物殘渣。<br>提高傳感裝置的靈敏度。→ "感測器設置" 頁 24<br>建議選用經濟 50° 洗程                 |
| 在機器內部或不銹鋼餐具上形成有色的（藍色、黃色或褐色）、難以清除的表層。 | 這樣的表層來自蔬菜（例如白菜、芹菜、土豆、麵條等）或來自自來水（例如錳）的成分。     | 可用機械清潔劑或通過機械式清潔來部分清除。這樣的表層對身體健康無害。  |
|                                      | 金屬成分會在銀制或鋁制餐具上形成表層。                          | 可用機械清潔劑或通過機械式清潔來部分清除。   |
| 機器內部（尤其在底部）形成有色的（黃色、橘色、褐色）易於清除的表層。   | 來自殘留食物的成分和自來水（石灰質）的表層，「肥皂狀似」的                | 檢查水軟化裝置的功能（添加軟化鹽）或使用多效合一洗滌劑時（洗滌片）要啟動水軟化功能   |
| 機器內腔中的塑膠件變色                          | 內腔中的塑膠件在洗碗機使用壽命期間可能變色。                       | 變色是正常的，不會影響洗碗機的功能。  |

| 故障                            | 原因  | 解除故障   |
|-------------------------------|---|--|
| 塑膠餐具變色。                       | 洗滌溫度太低。   | 選用洗滌溫度較高的程序。   |
|                               | 因為餐具事先已過度預洗，所以洗碗機感測器採用強力不足的洗程。比較嚴重的污垢無法完全清除。      | 要預洗餐具。請先清除餐具上的較大塊的食物殘渣。<br>提高傳感裝置的靈敏度。→ " 感測器設置 " 頁 24<br>建議選用經濟 50° 洗程  |
| 玻璃杯、金屬色表面的玻璃杯和刀叉上出現可清除的條痕。    | 光潔劑用量太大。  | 將光潔劑用量調低。  |
|                               | 沒有倒入光潔劑或用量設定過低。                                   | 添加光潔劑並檢查劑量（建議用第 4 到第 5 級）。   |
|                               | 洗程清洗階段中還有洗滌劑殘渣。餐具阻擋洗滌劑槽蓋（蓋子無法完全打開）。               | 不要讓餐具阻擋洗滌劑槽的蓋子。<br>不要在片狀洗滌劑接收盤中擺放任何餐具或芳香劑。   |
|                               | 因為餐具事先已過度預洗，所以洗碗機感測器採用強力不足的洗程。比較嚴重的污垢無法完全清除。      | 要預洗餐具。請先清除餐具上的較大塊的食物殘渣。<br>提高傳感裝置的靈敏度。→ " 感測器設置 " 頁 24<br>建議選用經濟 50° 洗程  |
| 正在開始形成或者已經有無法逆轉的玻璃渾濁度。        | 用洗碗機洗滌時，玻璃杯外觀可能會受影響，但可用洗碗機洗。                      | 請使用不會受洗碗機洗滌影響的玻璃杯。<br>洗滌結束後，儘量避免玻璃杯長時間留在有蒸氣的機器中。<br>選用洗滌溫度較低的洗程。<br>依據當地水硬度設定水軟化系統（必要時，調低一級）。<br>採用含有玻璃製品保護成分的洗滌劑。 |
| 刀叉等出現生鏽痕跡。                    | 刀叉抗鏽性不足。刀刃往往會出現此問題。                               | 使用抗鏽性刀叉。   |
|                               | 在與易生鏽物件（鍋把、受損碗籃等）一起洗滌時，刀叉可能會隨著生鏽。                 | 不要洗滌會生鏽的餐具。  |
|                               | 洗碗用水的鹽含量過高，原因是軟化鹽槽的蓋子未旋緊或倒入軟化鹽時部分鹽溢出。             | 關緊軟化鹽槽或清除倒出的軟化鹽。   |
| 未打開機器，或者無法操作。                 | 功能失靈。   | 斷開機器的電源，拔除電源插頭或關閉保險裝置。至少等待 5 秒鐘，之後將機器與電源相連。  |
| 機器不啟動。                        | 家庭用電電箱開關有問題。                                      | 檢查電箱開關。  |
|                               | 洗碗機電源線插頭未插好。                                      | 確認電源線在機器背面和在插座上都完全插好。檢查插座功能是否正常。   |
|                               | 洗碗機門未關好。  | 關上機器門。   |
| 洗程自動啟動。                       | 未等到洗程結束。  | 使機器復位。<br>(「終止洗滌程式」)。  |
| 洗滌劑槽蓋無法關好。                    | 黏住的洗滌劑殘渣阻擋洗滌劑槽或槽蓋。                                | 清除洗滌劑殘渣。   |
| 洗滌劑槽 [31] 或洗滌劑槽 [24] 中有洗滌劑殘渣。 | 餐具阻擋沖水棒，因此洗滌劑未被沖出。                                | 確認沖水棒轉動順暢。   |
|                               | 添加時，洗滌劑槽未乾。                                       | 洗滌劑只能倒入乾燥的洗滌劑槽中。   |
| 洗程正在進行時，洗碗機停機或洗程被中斷。          | 機器門未關好。   | 關上機器門。   |
|                               | 不要在片狀洗滌劑接收盤中擺放任何餐具或芳香劑。<br>上層碗籃壓到機器門內側，阻擋機器門正常關上。 | 檢查後壁是否比如被 插座或沒有拆卸的軟管固定器壓入。   |
|                               | 供電和 / 或供水中斷。                                      | 恢復供電和 / 或供水。   |

| 故障          | 原因                                 | 解除故障                    |
|-------------|------------------------------------|-------------------------|
| 進水閥發出撞擊聲。   | 與住家水管系統安裝情況有關，並非機器故障。不會影響洗碗機的正常運作。 | 無法解除問題。                 |
| 撞擊聲或嗒嗒聲。    | 沖水棒碰到餐具，餐具未擺放好。                    | 擺放餐具時，應注意沖水棒不要碰上餐具。     |
|             | 擺放少量餐具時，噴出的水會直接噴到洗碗機內壁上。           | 擺放多一些餐具或將餐具更均勻地擺放在洗碗機中。 |
|             | 洗程進行時，較輕的餐具會移動。                    | 擺放輕餐具時，應注意這類餐具儘量固定好。    |
| 產生不正常的過多泡沫。 | 光潔劑槽中放了手洗用洗碗精。                     | 光潔劑槽應立即添加光潔劑。           |
|             | 光潔劑溢出。                             | 用擦布清除光潔劑。               |

## 客戶服務

當無法自行解除故障，請與售後服務部門聯繫。我們總是可以為您找到解決辦法，而且往往可避免派出技術人員到現場進行維修。打電話聯繫時，請告知產品編號 (ENr.=1) 和製造編號 (FD=2)，這兩種資料印在洗碗機門上的規格銘板 [33] 上。

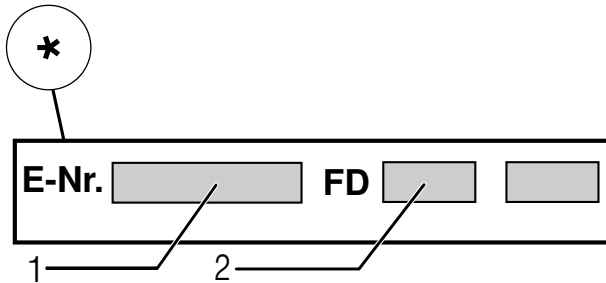
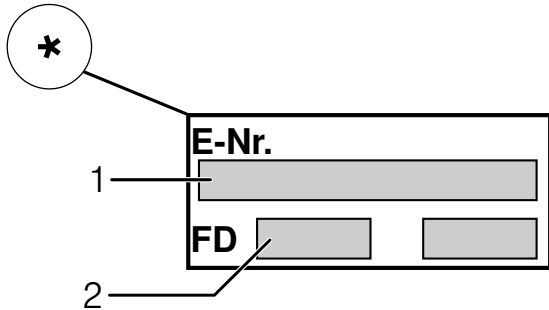

請您安心信賴 本公司身為冰箱製造商的專業能力。請與本公司聯絡。如此，您才可確保，維修作業是由受過專業訓練的維修技師執行，並且均使用原廠零件。

\* 根據不同的洗碗機配置

## 安裝與連接

為了能正常使用本機器，應該將洗碗機按專業標準安裝、連接電源和供水。進水和排水情況以及電氣接線值必須符合以下說明和安裝說明資料中的要求。

安裝洗碗機時，應按照下列步驟的順序進行：

1. 送貨時檢查，
2. 安裝
3. 排水連接
4. 供水連接
5. 接電

## 出貨範圍

若您發現問題，請聯絡您購買機器的經銷商或者聯絡本公司客戶服務。

- 洗碗機
- 使用說明書
- 安裝說明書
- 簡要使用指南 \*
- 保修卡 \*
- 安裝材料
- 蒸氣保護板 \*
- 橡膠擋板 \*
- 電源線

\* 根據不同的洗碗機配置

## 安全說明

請注意 → " 安裝時 " 頁 5. 中的安全提示。

## 送貨

洗碗機在工廠中經過了徹底的功能檢測。這時會留下小的水痕。它們會在第一次洗滌之後消失。

## 技術 資料

- **重量:**  
最高 60 千克。
- **電壓:**  
220~240 伏, 50 或 60 赫茲。
- **連接值:**  
2.0~2.4 千瓦。
- **保險絲電流:**  
10/16 安 (英國 13 安)。
- **功率輸入:**  
關機狀態 (Po)\* 0.50 W。  
未關機狀態 (Pi)\* 0.50 W。  
\* 根據條例 (歐盟) 編號 1016/2010 及 1059/2010 之規定。  
附加功能及設定皆會使 功率輸入增加。
- **水壓:**  
最低 0.05 MPa (0.5 巴), 最大 1 MPa (10 巴)。  
在水壓高時:  
預接通減壓閥。
- **進水量:**  
最少 10 公升 / 分鐘。
- **水溫:**  
冷水。  
對於熱水:  
最高溫度為 60 °C。
- **可擺放的餐具量:**  
12 - 15 個餐具 (根據不同的洗碗機配置)。

## 安裝本機器

關於洗碗機所需安裝尺寸規格, 請查閱安裝說明書。用螺紋腳調節機器高度, 使洗碗機保持水準。此時要注意洗碗機安裝平穩性。

- 本來為嵌入式或安裝在櫥櫃裡面的洗碗機, 如果之後想以獨立式機器安裝, 則必須採取防護傾覆的措施, 例如可以用螺絲釘將機器固定在牆上, 或安裝在長的連塊檯面底下, 檯面應用螺絲釘旋接兩側的其他櫥櫃。
- 本機器也可以安裝在成套廚房設備的木頭壁或塑膠壁之間。

## 排水連接

1. 至於必要的工作步驟, 請查閱安裝說明書, 必要時, 應再裝上配有溢流支管的虹吸管。
2. 然後再用隨附的零件將排水管接在虹吸管的溢流支管上。

請注意, 排水軟管不要被折彎、擠壓或者糾結, 請同時注意, 排水口中沒有蓋子在阻擋污水的排放!

## 供水連接

1. 請依據安裝說明書並用隨附的零件將飲用水管連接在水龍頭上。

此時要注意，飲用水軟管不要被折彎、擠壓或者糾結。

2. 更換機器時，一定要用一條新的進水管。

### 水壓：

最低 0.05 MPa (0.5 巴)，最大 1 MPa (10 巴)。  
在水壓高時：  
預接通減壓閥。

### 進水量：

最少 10 公升 / 分鐘。

### 水溫：



冷水。  
對於熱水：  
最高溫度為 60 °C。

## 熱水連接 \*

\* 根據不同的洗碗機配置

洗碗機可接通冷水或最高水溫為 60°C 的熱水。當有節能設備和適當安裝狀況的設備能提供熱水時，例如備有迴圈管線的太陽能熱水系統等，我們建議洗碗機接熱水。可節約能源和時間。用「熱水」設定可以使洗碗機最佳地適合熱水工作模式。此時我們建議水溫（進水水溫）至少為 40°C，最高不要超過 60°C。當熱水來自電熱水器時，我們不建議採用熱水連接。





### 如何變更調節值：

1. 打開機器門。
2. 打開電源開關 .
3. 按下信息鍵  3 秒鐘，直到上方顯示屏  顯示下述內容：

通過 < > 進行瀏覽

通過 - + 進行設定

按下啟動鍵 3 秒鐘後退出。

4. 頻繁按下 >  鍵，直到在上方顯示視窗  出現水連接。
5. 通過設定鍵 + -  進行設定。
6. 按下資訊鍵  3 秒。

新設定值已由機器儲存。

## 電氣連接

- 洗碗機只可以連接到按相關規程安裝的插座，該插座應為接地插座、電壓 220 伏到 240 伏 (V)、頻率為 50 赫茲或 60 赫茲 (Hz) 的交流電插座。至於必要的保險裝置，請查看規格銘板 [33]。
- 電源插座必須安裝在機器附近的地方，機器安裝後也須方便接近插座。

本機器安裝好以後，如果無法方便接近插頭，則為了符合一般安全規定要求，必須安裝全相的電路切斷開關，該開關的觸頭間隙需至少為 3 毫米。
- 只有專業人員才可以更改接電情況。
- 如果需要加長電源線，只得向售後服務部門購得加長線。
- 您所使用的漏電斷路器種類必須具有此標示 [34]。僅有此標記方可保證符合目前的有效規定。
- 本機器配備有水安全系統。請注意，它只有在連接電源時才能起作用。

## 移除洗碗機

這裡也要遵守工作步驟的順序：

1. 切斷洗碗機的電源，
2. 關閉水龍頭。
3. 鬆開廢水介面和飲用水介面。
4. 鬆開並拆卸洗碗機與其他櫥櫃間的固定螺絲。
5. 如果洗碗機底下裝有底座板，應將其拆下，
6. 拉出洗碗機，同時小心收起軟管。

## 搬運洗碗機

清空洗碗機，固定住所有散落部件。

洗碗機必須按照下列步驟清空：

1. 打開水龍頭。
2. 打開機器門。
3. 打開電源開關 [1]。
4. 選擇溫度最高的程序。

在上部顯示視窗 [4] 中出現預計的程序執行時間。
5. 觸按開始鍵 [10]。
6. 將機器門關上。

程序開始進行，
7. 等約 4 分鐘以後，再打開機器門。
8. 一直按下「開始」鍵 [10]，直到在上部顯示視窗 [4] 中顯示「取消已程式」/「在 1 分鐘之後就緒」。
9. 將機器門關上。
10. 等約 1 分鐘過後，再打開機器門。

在上部顯示視窗 [4] 中出現「完成」。
11. 關閉電源開關 [1]。
12. 把水龍頭關緊、鬆開並拆除給水軟管，讓裡面的殘留水完全流出。

提示：立著運輸機器，以防止洗碗機內部的殘留水可能會滲進機器控制單元中造成程式運行的故障。

## 防凍保護

如果洗碗機安裝在易受凍的地方（例如在度假別墅中），那麼必須徹底排出洗碗機內部所有的水（參見「搬運」）。



**AQUA-STOP (全自動防漏水保護) 保證**  
(不適用於不具AquaStop/防漏水保護的機型)

zh-tw

商品買家除了可向買賣契約中的賣方要求提供保固、並享用本公司所提供的機台保固之外，本公司還根據以下條款擔負賠償之責任：

1. 個人使用者若因本公司之AquaStop自動偵測漏水系統故障而蒙受水損，我方將負責賠償。  
為了保障防漏水保護，  
必須將本機器連結到公共電網。
2. 本責任的保固有效期限為本機器全部使用壽命。
3. 保固條約的前提條件為：搭載AquaStop自動偵測漏水系統之機台必須依照本公司之說明書正確安裝與連接；這裡也包括依專業標準安裝的防漏水保護延長管(原廠配件)在內。本公司的保固範圍並不包含水龍頭、連接AquaStop自動偵測漏水系統接頭之管線或控制閥故障。
4. 原則上，搭載AquaStop自動偵測漏水系統之機台於運轉期間不需人員看照，於運轉結束後亦不需刻意關閉水龍頭。  
唯有當您長時間離開住所時（例如外出渡假數星期時），才需關閉水龍頭。