

Gaggenau

Use and care manual

Notice d'utilisation

CI 292 600

CI 292 610

Cooktop

Surface de cuisson

CI 292 600/CI 292 610

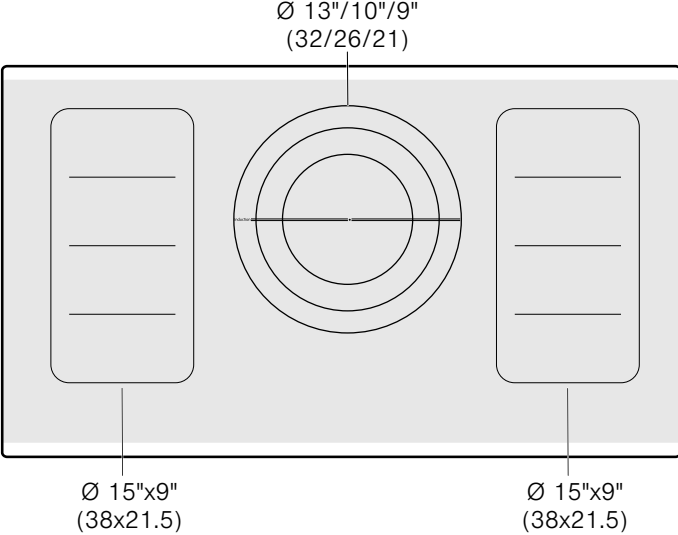

Table of Contents	4
--------------------------	----------

Table des Matières	47
---------------------------	-----------

Table of Contents

Safety Definitions	5	Saucepan booster function	22
IMPORTANT SAFETY INSTRUCTIONS	6	Activating	22
Fire Safety	6	Deactivating	22
Cooking Safety	6	Frying pan booster function	23
Burn Prevention	7	Recommendations for use	23
Child Safety	8	Activating	23
Cleaning Safety	8	Deactivating	23
Cookware Safety	8	Keep-warm function	24
Proper Installation and Maintenance	8	Activating	24
Electromagnetic interference	9	Deactivating	24
Cooling fan	9	Automatic functions	24
State of California Proposition 65 Warnings	9	Types of automatic functions	24
Causes of damage	10	Suitable cookware	25
Overview	10	Sensors and special accessories	25
Protecting the environment	11	Functions and heat settings	26
Energy-saving advice	11	Table	30
Cooking with Induction	11	Preparation and maintenance of the wireless temperature sensor	34
Advantages of induction cooking	11	Declaration of conformity	36
Cookware	11	Child lock	36
Getting to know your appliance	13	Activating and deactivating the childproof lock	36
Control panel	13	Cleaning protection display	37
Elements	14	Automatic shut-off	37
Residual heat indicator	14	Basic settings	38
Twistpad with twist knob	15	To access the basic settings	39
Remove the twist knob	15	Cleaning and Maintenance	39
Storing the twist knob	15	Daily Cleaning	39
Operating the appliance	15	Cleaning guidelines	39
Switching the cooktop on and off	15	Cleaning charts	40
Setting an element	15	Twist knob	40
Chef's recommendations	16	Wireless temperature sensor	41
Flex function	19	Maintenance	41
Cookware use recommendations	19	Frequently-asked questions and answers (FAQ)	42
As two independent elements	19	Faults – what to do?	44
As a single element	19	Suitability test of cookware	45
Transfer function	20	Customer service	46
Timer functions	21		
Cooking timer	21		
Short-term timer	21		
Stopwatch function	22		

Additional information on products, accessories, replacement parts and services can be found at www.gaggenau.com and in the online shop www.gaggenau.com/zz/store

Safety Definitions

WARNING

This indicates that death or serious injuries may occur as a result of non-observance of this warning.

CAUTION

This indicates that minor or moderate injuries may occur as a result of non-observance of this warning.

NOTICE: This indicates that damage to the appliance or property may occur as a result of non-compliance with this advisory.

Note: This alerts you to important information and/or tips.



IMPORTANT SAFETY INSTRUCTIONS

READ AND SAVE THESE INSTRUCTIONS

WARNING

When properly cared for, your new appliance has been designed to be safe and reliable. Read all instructions carefully before use. These precautions will reduce the risk of burns, electric shock, fire, and injury to persons. When using kitchen appliances, basic safety precautions must be followed, including those in the following pages.

Examine the appliance after unpacking it. In the event of transport damage, do not plug it in.

Fire Safety

Do not allow aluminum foil, plastic, paper or cloth to come in contact with a hot surface element, burner or grate. Do not allow pans to boil dry.

If the cooktop is near a window, forced air vent or fan, be certain that flammable materials such as window coverings do not blow over or near the burners or elements. They could catch on fire.

Always have a working smoke detector near the kitchen.

Never leave the cooktop unattended when in use. Boilovers cause smoking and greasy spillovers may ignite.

WARNING

TO REDUCE THE RISK OF A GREASE FIRE:

- a) Never leave surface units unattended at high settings. Boilovers cause smoking and greasy spillovers that may ignite. Heat oils slowly on low or medium settings.
 - b) Always turn hood ON when cooking at high heat or when flambeing food (i.e. Crepes Suzette, Cherries Jubilee, Peppercorn Beef Flambé).
 - c) Clean ventilating fans frequently. Grease should not be allowed to accumulate on fan or filter.
 - d) Use proper pan size. Always use cookware appropriate for the size of the surface element.
-

In the event that personal clothing or hair catches fire, drop and roll immediately to extinguish flames.

Have an appropriate fire extinguisher available, nearby, highly visible and easily accessible near the appliance.

Smother flames from food fires other than grease fires with baking soda. Never use water on cooking fires.

WARNING

TO REDUCE THE RISK OF INJURY TO PERSONS IN THE EVENT OF A GREASE FIRE, OBSERVE THE FOLLOWING:

- a) SMOTHER FLAMES with a close-fitting lid, cookie sheet, or metal tray, then turn off the burner. BE CAREFUL TO PREVENT BURNS. If the flames do not go out immediately, EVACUATE AND CALL THE FIRE DEPARTMENT.
 - b) NEVER PICK UP A FLAMING PAN – You may be burned.
 - c) DO NOT USE WATER, including wet dishcloths or towels – a violent steam explosion will result.
 - d) Use an extinguisher ONLY if:
 - You know you have a Class ABC extinguisher, and you already know how to operate it.
 - The fire is small and contained in the area where it started.
 - The fire department is being called.
 - You can fight the fire with your back to an exit.
-

Whenever possible, do not operate the ventilation system during a cooktop fire. However, do not reach through fire to turn it off.

Cooking Safety

WARNING

Use this appliance only for its intended use as described in this manual. NEVER use this appliance as a space heater to heat or warm the room. Doing so may result in overheating the appliance. Never use the appliance for storage.

When using the timer, always supervise the cooktop and do not allow anything to boil over or burn. Boilovers can cause smoke and some foods and oils may catch fire if left on high temperature settings.

IMPORTANT SAFETY INSTRUCTIONS

READ AND SAVE THESE INSTRUCTIONS

WARNING

If the frying sensor is not working properly, overheating may result causing smoke and damage to the pan.

WHEN COOKING WITH THE FRYING SENSOR OBSERVE THE FOLLOWING:

- Use a system pan only
 - Always put the pan in the centre of the heating element
 - Do not place a lid on the pan
 - Never leave frying fat unattended
-

CAUTION

If the temperature sensing system is not working properly, boilovers may result causing burns and injury.

WHEN COOKING WITH THE COOKING SENSOR FUNCTION OBSERVE THE FOLLOWING:

- Always put the lid on pots
 - Always fill pots with at least 1 ¼" (3 cm) of liquid
 - Always use pots of the appropriate size and type (enamelware pots, stainless steel and aluminum pots equipped with wireless temperature sensor)
 - Always keep the sensor's window clean
-

WARNING

Risk of injury

The wireless temperature sensor is equipped with a battery that can be damaged or explode if it is subjected to high temperatures. Remove the sensor from the cookware and keep it safe from all sources of heat.

WARNING

Risk of injury

The temperature sensor can be very hot when removing it after cooking. Use potholders or a dish towel to remove it.

With use of the cooking functions, make sure that the burner set matches the burner where the cookware with temperature sensor is located.

Never use the appliance if liquids or foods have spilled around the control panel. Always turn off the cooktop and dry the control panel.

Injury and damage to the appliance may occur if control elements are not used properly.

If the cooktop turns off automatically and can no longer be operated, it may turn itself on unintentionally at a later point. Switch off the circuit breaker in the fuse box. Contact Customer Support for service.

Burn Prevention

DO NOT TOUCH SURFACE UNITS OR AREAS NEAR UNITS - Surface units may be hot even though they are dark in color. Areas near surface units may become hot enough to cause burns. During and after use, do not touch, or let clothing, potholders, or other flammable materials contact surface units or areas near units until they have had sufficient time to cool. Among these areas are the cooktop and areas facing the cooktop.

Do not heat or warm unopened food containers. Build-up of pressure may cause the container to burst and cause injury.

Always use dry potholders. Moist or damp potholders on hot surfaces may result in burns from steam. Do not let potholder touch hot heating elements. Do not use a towel or other bulky cloth.

Always turn hood ON when cooking at high heat or when flambeing food (i.e. Crêpes Suzette, Cherries Jubilee, Peppercorn Beef Flambe).

Use high heat settings on the cooktop only when necessary. To avoid bubbling and splattering, heat oil slowly on no more than a low-medium setting. Hot oil is capable of causing extreme burns and injury.

Never move a pan of hot oil, especially a deep fat fryer. Wait until it is cool.

Secure all loose garments, etc. before beginning. Tie long hair so that it does not hang loose, and do not wear loose fitting clothing or hanging garments, such as ties, scarves, jewelry, or dangling sleeves.

WARNING

Risk of burns

Metallic objects become hot very quickly on the cooktop. Never set down metallic objects, such as knives, forks, spoons and lids on the cooktop.



IMPORTANT SAFETY INSTRUCTIONS

READ AND SAVE THESE INSTRUCTIONS

WARNING

Risk of burns

The pan detection may potentially fail to turn off the cooking zone due to spilled food or objects placed upon the cooktop. After each use, turn off the cooktop using the main switch.

If the display does not work when a cooking area is heating up, disconnect the circuit breaker or fuse in the electrical panel. Contact an authorized servicer.

Child Safety

When children become old enough to use the appliance, it is the responsibility of the parents or legal guardians to ensure that they are instructed in safe practices by qualified persons.

Do not allow anyone to climb, stand, lean, sit, or hang on any part of an appliance, especially a door, warming drawer, or storage drawer. This can damage the appliance, and the unit may tip over, potentially causing severe injury.

Do not allow children to use this appliance unless closely supervised by an adult. Children and pets should not be left alone or unattended in the area where the appliance is in use. They should never be allowed to play in its vicinity, whether or not the appliance is in use.

CAUTION

Items of interest to children should not be stored in an appliance, in cabinets above an appliance or on the backsplash. Children climbing on an appliance to reach items could be seriously injured.

Cleaning Safety

Do not clean the appliance while it is still hot. Some cleaners produce noxious fumes when applied to a hot surface. Wet clothes and sponges can cause burns from steam.

Do not use steam cleaners to clean the appliance.

Cookware Safety

Hold the handle of the pan when stirring or turning food. This helps prevent spills and movement of the pan.

Use Proper Pan Size.

The use of undersized cookware will expose a portion of the heating element or burner to direct contact and may result in ignition of clothing. Select cookware having flat bottoms large enough to cover the surface heating unit. This appliance is equipped with one or more surface units of different size. Proper relationship of cookware to heating element or burner will also improve efficiency.

Cookware not approved for use with ceramic cooktops may break with sudden temperature changes. Use only pans that are appropriate for ceramic induction cooktops.

Always position handles of utensils inward so they do not extend over adjacent work areas, burners, or the edge of the cooktop. This reduces the risk of fires, spills and burns.

WARNING

RISK of injury

When cooking with a bain-marie, the cooktop and cooking vessel may crack due to overheating. The cooking vessel in the bain-marie must not come in direct contact with the bottom of the pot filled with water. Use only heat-resistant cookware.

WARNING

Danger of injury

Cookware may jump upward due to fluid trapped between the cookware bottom and cooking zone. Always keep cooking zone and cookware bottom dry.

Proper Installation and Maintenance

Have the installer show you the location of the circuit breaker or fuse. Mark it for easy reference.

This appliance must be properly installed and grounded by a qualified technician. Connect only to properly grounded outlet. Refer to Installation Instructions for details.

This appliance is intended for use up to a maximum height of 13,100 feet (4,000 meters) above sea level.

IMPORTANT SAFETY INSTRUCTIONS

READ AND SAVE THESE INSTRUCTIONS

This appliance is intended for normal family household use only. It is not approved for outdoor use. See the Statement of Limited Product Warranty. If you have any questions, contact the manufacturer.

Do not store or use corrosive chemicals, vapors, flammables or nonfood products on or near this appliance. It is specifically designed for use when heating or cooking food. The use of corrosive chemicals in heating or cleaning will damage the appliance and could result in injury.

Do not operate this appliance if it is not working properly, or if it has been damaged. Contact an authorized servicer.

Do not cook on a broken cooktop. Cleaning solutions and spillovers may create a risk of electric shock.

Do not repair or replace any part of the appliance unless specifically recommended in this manual. Refer all servicing to a factory authorized service center.

To avoid electrical shock hazard, before servicing the appliance, switch power off at the service panel and lock the panel to prevent the power from being switched on accidentally.

Electromagnetic interference

WARNING

This induction cooktop generates and uses ISM frequency energy that heats cookware by using an electromagnetic field. It has been tested and complies with Part 18 of the FCC Rules for ISM equipment. This induction cooktop meets the FCC requirements to minimize interference with other devices in residential installation. Induction cooktops may cause interference with television or radio reception. If interference occurs, the user should try to correct the interference by:

- Relocating the receiving antenna of the radio or television.
- Increasing the distance between the cooktop and the receiver.
- Connecting the receiver into an outlet different than the receiver.

It is the user's responsibility to correct any interference.

CAUTION

Persons with a pacemaker or similar medical device should exercise caution when standing near an induction cooktop while it is in use. Consult your doctor or the manufacturer of the pacemaker or similar medical device for additional information about its effects with electromagnetic fields from an induction cooktop.

WARNING

Hazard due to magnetism

The wireless temperature sensor is magnetic. The magnetic elements can damage electronic implants such as pacemakers or insulin pumps. People with electronic implants should therefore not put the temperature sensor in the pockets of their clothes and should maintain a minimum distance of 10 cm with respect to their pacemaker or similar medical device.

Cooling fan

The cooktop is equipped with a cooling fan on its underside. Should the cooktop lie above a drawer, there must be no objects or paper in it. They may be sucked in and compromise the cooling of the appliance or damage the fan.

There must be a minimum distance of ¾" (20mm) between the content of the drawer and the fan input.

State of California Proposition 65 Warnings

WARNING

This product contains chemicals known to the State of California to cause cancer, birth defects or other reproductive harm.

Causes of damage

NOTICE:

- Rough pot and pan bases scratch the cooktop.
- Never leave cookware cooking empty. This can cause damage.

- Do not place hot pots or pans on the control panel, the displays or the cooktop surround. This can cause damage.
- Damage can occur if hard or pointed objects fall on the cooktop.
- Aluminum foil and plastic containers can melt and stick on hot burners. The use of oven protective foil on the cooktop is not recommended.

Overview

You will find the most frequently caused damage in the following table.

Damage	Cause	Remedy
Stains	Boiled over food.	Remove boiled over food immediately with a glass scraper.
	Unsuitable cleaning agent.	Only use cleaning agents that are suitable for this type of cooktop.
Scratches	Salt, sugar and sand.	Do not use the cooktop as a work surface or storage space.
	Cookware with rough bases scratch the cooktop.	Check the cookware.
Discoloration	Unsuitable cleaning agent.	Only use cleaning agents that are suitable for this type of cooktop.
	Pan abrasion.	Lift pots and pans when moving them.
Blisters	Sugar, food with a high sugar content.	Remove boiled over food immediately with a glass scraper.

Energy-saving advice

- Place a fitting lid on cookware. Cooking with an uncovered pan will result in a considerable increase in energy use. Use a glass lid to provide visibility and avoid having to lift the lid.
- Use cookware equipped with a solid, flat bottom. Curved pan bases increase energy consumption.
- The diameter of the pan base must match the size of the element. Note: The manufacturer normally indicates the pan's upper diameter. This is normally greater than the diameter of the pan's base.
- Choose cookware of a size suited to the amount of food you are going to cook. A large pan that is only half full will use a lot of energy.
- Use a small amount of water when cooking. This saves energy, and vegetables retain a larger percentage of their vitamins and minerals.
- Select the lowest power level to maintain cooking. If the power level is too high, energy is wasted.

Advantages of induction cooking

Induction cooking is very different from traditional cooking methods, as heat builds up directly in the item of cookware. This offers numerous advantages:

- Saves time when boiling and frying.
- Saves energy.
- Easier to care for and clean. Spilled food does not burn on as quickly.
- Heat control and safety – the cooktop increases or decreases the heat supply as soon as the user changes the setting. The induction element stops the heat supply as soon as the cookware is removed from the element, without having to switch it off first.

Cookware

Only use ferromagnetic cookware for induction cooking, such as:

- Cookware made from enameled steel
- Cookware made from cast iron
- Special induction-compatible cookware made from stainless steel.

To check whether your cookware is suitable for induction cooking, refer to the section on → "*Suitability test of cookware*".

To achieve a good cooking result, the ferromagnetic area on the base of the pan should match the size of the element. If a element does not detect an item of cookware, try placing it on another element with a smaller diameter.

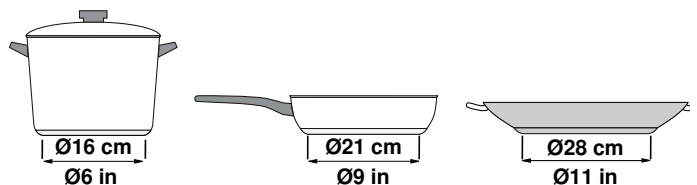

If the only element being used is the flexible cooking zone, larger cookware that is particularly suited to this zone can be used. You can read more information on the positioning of the cookware here → "*Flex function*"



Some induction cookware does not have a fully ferromagnetic base:

- If the base of the cookware is only partially ferromagnetic, only the area that is ferromagnetic will heat up. This may mean that heat will not be distributed evenly. The non-ferromagnetic area may not heat up to a sufficient temperature for cooking.

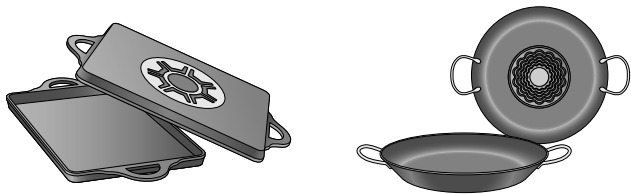

- The ferromagnetic area will also be reduced if the material of which the base of the cookware is made contains aluminum, for example. This may mean that the cookware will not become sufficiently hot or even that it will not be detected.

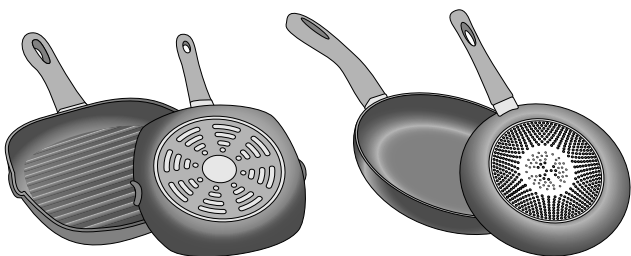

Unsuitable cookware

Do not ever use adapter plates for induction or cookware made of:

- Traditional stainless steel
- Glass
- Clay
- Copper
- Aluminum

Properties of the base of the cookware

The material(s) of which the base of the cookware is made can affect the cooking result. Using pots and pans made from materials that distribute heat evenly through them, such as stainless-steel pans with a three-layer base, saves time and energy.

Use cookware with a flat base; if the base of the cookware is uneven, this may impair the heat supply.

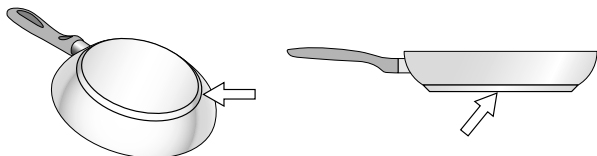

No pan or improper size

If no pan is placed on the selected element, or if it is made of unsuitable material or is not the correct size, the power level displayed on the element indicator will flash. Place a suitable pan on the element to stop the flashing. If you take longer than 90 seconds to place a suitable pan on the element, it will automatically turn off.

Empty pans or pans with a thin base

Do not heat up empty pans, or use pans with a thin base. The cooktop is equipped with an internal safety system. However, an empty pan may heat up so quickly that the "automatic switch off" function may not have time to react and the pan may reach very high temperatures. The pan base could melt and damage the cooktop glass. In this case, do not touch the pan and switch the cooktop off. If the cooktop fails to work after it has cooled down, please contact the technical service.

Pan detection

Each element has a lower limit for pan detection. This depends on the diameter of the ferromagnetic area of the cookware and the material of which its base is made. For this reason, you should always use the element that best matches the diameter of the base of the pan.

Automatic detection in double and triple cooking zones

These cooking zones can detect cookware of different sizes. Depending on the material and the properties of the cookware, the cooking zone automatically activates the single, double or triple cooking zone, supplying the proper power to obtain good cooking results.

Getting to know your appliance

You will find information on measurements and power ratings for the individual cooking zones in the overview on page 2.

Control panel

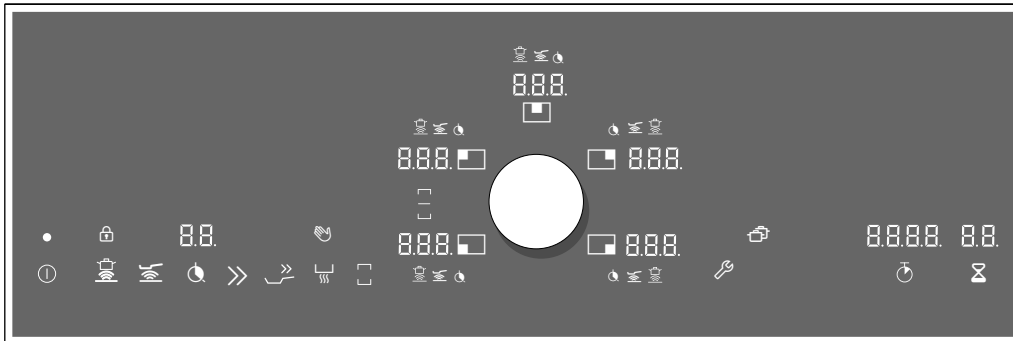

Touch keys

	Main switch
	Cooking sensor function
	Frying sensor function
	Timer function
	Saucepan booster function
	Frying pan booster function
	Keep-warm function
	Flex function
	Basic settings
	Stop watch
	Timer

Display icons

	Operating status
	Element
	Heat settings
	Cooking sensor function
	Frying sensor function
	Cooking timer
	Saucepan booster function
	Frying pan booster function
	Keep-warm function
	Residual heat
	Timer function
	Stopwatch function
	Cleaning protection display
	Childproof lock
	Flex function activated

Display icons

	Flex function deactivated
	Transfer function

Touch keys







When the cooktop heats up, the symbols for the touch keys available at this time light up.

Touching a symbol activates the associated function. A confirmation signal sounds.

Notes

- The corresponding symbols for the touch keys light up depending on whether they are available. The indicators for the available functions light up in white. Once a function is selected, its indicator lights up in orange.
- Always keep the control panel clean and dry. Moisture can prevent it from working properly.

Elements

Elements		
 / 	Single element	Use cookware that is a suitable size.
	Tri-circuit element	The element switches on automatically when you use cookware with a base that covers the outer edge of the zone ( or  .
	Flexible cooking zone	See section → " <i>Flex function</i> "

Only use cookware that is suitable for induction cooking, see section → "*Cooking with Induction*"

Residual heat indicator

The cooktop has a residual heat indicator for each element. This indicates that an element is still hot. Do not touch an element while the residual heat indicator is lit up.

The following indicators are shown depending on the amount of residual heat:

- Display *H*: High temperature
- Display *h*: Low temperature

If you remove the cookware from the element during cooking, the residual heat indicator and the selected heat setting will flash alternately.

When the element is switched off, the residual heat indicator will light up. Even after the cooktop has been switched off, the residual heat indicator will stay lit for as long as the element is still warm.

Twistpad with twist knob

The twistpad is the area in which you can use the twist knob to select the elements and heat settings.

The twist knob is magnetic and is placed in the middle of the area marked on the twistpad. To activate an element, press the twist knob so that it tilts in the appropriate area for the required element. Turning the twist knob selects the heat setting.

Position the twist knob on the twist pad so that it is in the center of the indicators that delimit the twist pad area.

Note: Even if the twist knob is not entirely central, this will not under any circumstances affect how the twist knob works.

Remove the twist knob

Removing the twist knob activates the wipe-protection function.

The twist knob can be removed during cooking. The wipe-protection function is activated for 10 minutes. If the twist knob is not returned to its position before this time elapses, the cooktop switches off.

WARNING

Risk of fire

If during these 10 minutes a metallic object is placed in the twistpad area, the cooktop may continue to heat up. Therefore, always switch off the cooktop using the main switch.

Storing the twist knob

A strong magnet is located inside of the twist knob. Keep the twist knob away from magnetic data carriers such as credit cards and cards with magnetic strips. Otherwise, these data carriers may be damaged beyond repair.

The magnet may also cause faults on televisions and screens.



Note: The twist knob is magnetic. Metal particles stuck to the bottom may scratch the surface of the cooktop. Always clean the twist knob thoroughly.

Operating the appliance

This chapter explains how to set a element. The table shows heat settings and cooking times for various meals.

Switching the cooktop on and off

Switch the cooktop on and off using the main switch.

To switch on: Position the twist knob in the area in which it can be used. Touch the  symbol. The symbols for the elements and the functions available at this time light up.  lights up next to the elements. The cooktop is ready for use.

To switch off: Touch the  symbol until the indicator goes out. All elements are switched off. The residual heat indicator remains lit until the elements have cooled down sufficiently.

Notes

- The cooktop switches off automatically if all elements have been switched off for more than 20 seconds.
- The selected settings are stored for 5 seconds after the cooktop has been switched off. If during this period, the element is switched back on, the previously set heating settings flash. To apply these settings, tap on the twist knob within the next 5 seconds. If you do not tap the twist knob or if you touch a different sensor key, all previous settings will be deleted.

Setting an element

Set the required element using the twist knob.

Heat setting 1 = lowest setting.

Heat setting 9 = highest setting.

Every heat setting has an intermediate setting. This is shown in the element display as **.5**.

Selecting a element and heat setting

The cooktop must be on.

- 1 Select the element. To do this, touch the twist knob in the appropriate area for the required element.
- 2 Within the next 10 seconds, turn the twist knob until the required heat setting appears in the heat setting display.

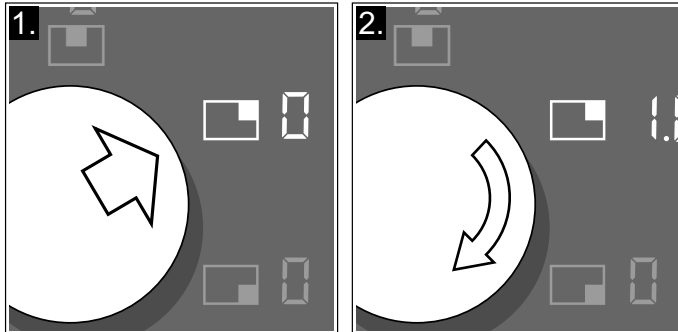

The heat setting is set.

Notes

- When placing an item of cookware on the flexible cooking zone, it must be positioned correctly according to size, see section → *"Flex function"*.
- If the indicators flash after you have changed the settings, check whether the cookware is suitable for induction cooking. See section → *"Suitability test of cookware"*

Changing the heat setting

Select the element and change the heat setting using the twist knob.

Switching off the element

Select the element and turn the twist knob until  appears. The element switches itself off and the residual heat indicator lights up.

Notes

- If there is no cookware on the induction element, the heat setting display flashes. After a while, the element will switch itself off.
- If there is cookware on the element before switching the cooktop on, this is detected at most 20 seconds after touching the main switch and the element is selected automatically. Set the heating setting within 10 seconds. Otherwise, the element switches off again after 20 seconds. Even if there are several pots and pans on the cooktop when it is switched on, only one item of cookware is detected.

Chef's recommendations

Recommendations

- When heating up puree, cream soups and thick sauces, stir occasionally.
- Set heat setting 8 to 9 for preheating.
- When cooking with the lid on, turn the heat setting down as soon as steam escapes between the lid and the cookware.
- After cooking, keep the lid on the cookware until you serve the food.
- To cook with the pressure cooker, observe the manufacturer's instructions.
- Do not cook food for too long, otherwise the nutrients will be lost. The kitchen timer can be used to set the optimum cooking time.
- For healthier cooking results, oil or grease should not be heated until it smokes.
- To brown food, fry small portions in succession.
- Cookware may reach high temperatures while the food is cooking. We recommend that you use pot holders.
- You can find recommendations for energy-efficient cooking in section → *"Protecting the environment"*

Cooking table

The table shows which heat setting is suitable for each type of food. The cooking time may vary depending on the type, weight, thickness and quality of the food.

	Heat setting	Cooking time (min.)
Melting		
Chocolate coating	1 - 1.	-
Butter, honey, gelatin	1 - 2	-
Heating and keeping warm		
Stew, e.g., lentil stew	1. - 2	-
Milk*	1. - 2.	-
Heating sausages in water*	3 - 4	-
Defrosting and heating		
Spinach, frozen	3 - 4	15 - 25
Goulash, frozen	3 - 4	35 - 55
Poaching, simmering		
Potato dumplings*	4. - 5.	20 - 30
Fish*	4 - 5	10 - 15
White sauces, e.g., Béchamel sauce	1 - 2	3 - 6
Whisked sauces, e.g., Béarnaise sauce, Hollandaise sauce	3 - 4	8 - 12
Boiling, steaming, braising		
Rice (with double the quantity of water)	2 - 3	15 - 30
Rice pudding***	2 - 3	30 - 40
Unpeeled boiled potatoes	4 - 5	25 - 35
Boiled potatoes	4 - 5	15 - 30
Pasta, noodles*	6 - 7	6 - 10
Stew	3. - 4.	120 - 180
Soups	3. - 4.	15 - 60
Vegetables	2. - 3.	10 - 20
Vegetables, frozen	3. - 4.	7 - 20
Cooking in a pressure cooker	4. - 5.	-
Braising		
Roulades	4 - 5	50 - 65
Pot roast	4 - 5	60 - 100
Goulash***	3 - 4	50 - 60

* Without lid

** Turn several times

***Preheat to heat setting 8 - 8.

	Heat setting	Cooking time (min.)
Braising /Roasting with a little oil		
Schnitzel, plain or breaded	6 - 7	6 - 10
Schnitzel, frozen	6 - 7	8 - 12
Chop, plain or breaded**	6 - 7	8 - 12
Steak (3 cm thick)	7 - 8	8 - 12
Chicken breast (2 cm thick)**	5 - 6	10 - 20
Chicken breast, frozen**	5 - 6	10 - 30
Meatballs (3 cm thick)**	4. - 5.	20 - 30
Hamburgers (2 cm thick)**	6 - 7	10 - 20
Fish and fish fillet, plain	5 - 6	8 - 20
Fish and fish fillet, breaded	6 - 7	8 - 20
Fish, breaded and frozen, e.g., fish sticks	6 - 7	8 - 15
Scampi, prawns	7 - 8	4 - 10
Sautéing fresh vegetables and mushrooms	7 - 8	10 - 20
Stir-fry, vegetables, meat cut in strips Asian-style	7 - 8	15 - 20
Frozen dinners, e.g., stir-fries	6 - 7	6 - 10
Pancakes (baked in succession)	6. - 7.	-
Omelets (fry one after the other)	3. - 4.	3 - 6
Fried eggs	5 - 6	3 - 6
Deep-frying* (150-200 g per portion in 1-2 L oil, deep-fry in portions)		
Frozen products, e.g., french fries, chicken nuggets	8 - 9	-
Croquettes, frozen	7 - 8	-
Meat, e.g. chicken pieces	6 - 7	-
Fish, breaded or beer-battered	6 - 7	-
Vegetables, mushrooms, breaded or beer-battered, tempura	6 - 7	-
Small baked goods, e.g., doughnuts, beer-battered fruit	4 - 5	-

* Without lid

** Turn several times

***Preheat to heat setting 8 - 8.

Flex function

You can use the flexible cooking zone as a single element or as two independent elements, as required.

It consists of four inductors that work independently of each other. If the flex function is in use, only the area that is covered by cookware is activated.

Cookware use recommendations

Place the cookware in the middle. This guarantees optimal pot detection and heat distribution.

As a single element

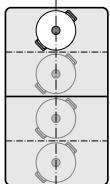

Diameter smaller than or equal to 5 1/8" (13 cm)
Place the cookware on one of the four positions that can be seen in the illustration.

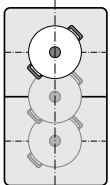

Diameter greater than 5 1/8" (13 cm)
Place the cookware on one of the three positions that can be seen in the illustration.

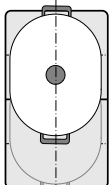

If the cookware takes up more than one element, place it starting on the upper or lower edge of the flexible cooking zone.

As two independent elements

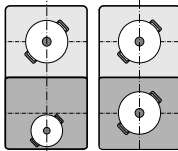

The front and rear elements each have two inductors and can be used independently of each other. Select the required heat setting for each of the elements. Use only one item of cookware on each element.

As two independent elements

The flexible cooking zone is used like two independent elements.



Activating

See section → "Operating the appliance"

As a single element

Using the entire cooking zone by connecting both elements.

Linking the two elements

- 1 Set down the cookware. Select one of the two elements in the flexible cooking zone and set the heat setting.
- 2 Touch the  symbol. The  indicator lights up in the cooking zone area.

The flexible cooking zone has now been activated. The heat setting appears in the two displays for the flexible cooking zone.



Notes

- If both elements are set to different heat settings before being linked, both elements switch to 0 on activation.
- If there is a cooking timer programmed for one element, this will also be assigned to the second element when the two are linked.

Changing the heat setting

Select one of the two elements assigned to the flexible cooking zone and set the heat setting using the twist knob.

Unlinking the two elements

- 1 Select one of the two elements assigned to the flexible cooking zone.
- 2 Touch the  symbol.
- 3 The  symbol appears in the cooking zone display.

This deactivates the flexible cooking zone. The two elements will now function independently.

Note: If the element is switched off, and then switched back on again later, the flexible cooking zone is reset to function as two independent elements.

Transfer function

You can use this function to transfer the settings of one element to another.

This function can also be used on the flexible cooking zones.

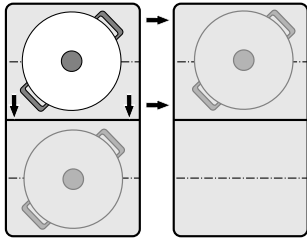

Note: For additional information on how to position the cookware please read section → "Flex function"

- 1 Lift the cookware from the cooktop. The element indicator starts flashing. The element does not heat up.

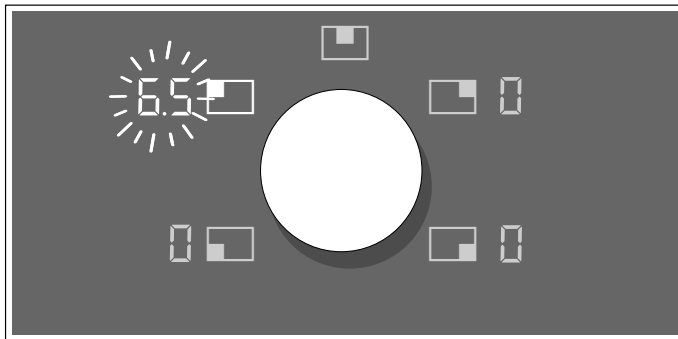

- 2 Set down the cookware on a flexible element within 90 seconds. The new element is detected and the transfer icon lights up. The adopted heat setting flashes in the element display.

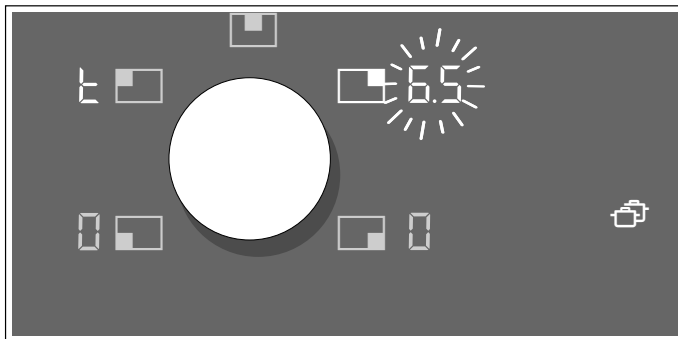

- 3 Select the new element within 90 seconds using the twist knob. The setting has been transferred.

Notes

- Move the cookware to a element that is not switched on, which has not yet been preset and on which no other cookware has yet been placed.

- If the Flex function is activated by moving an item of cookware across the flexible cooking zone, the settings will be automatically applied.
- A set cooking time or the cooking sensor function will also be transferred to the new element. The frying sensor function will not be transferred.
- The booster functions can only be moved from left to right or from right to left when none of the elements are active.
- If a new item of cookware is set down on another element before the settings have been confirmed, this function will be ready for both pieces of cookware. Confirm the desired element.
- If more than one piece of cookware is moved, the function will only be ready for the piece of cookware that was moved last.
- During the adjustment time, you can return the cookware to the original element. The element then continues to heat up using the previous setting, without the need for confirmation.

Timer functions

Your cooktop has three timer functions:



- Cooking timer
- Short-term timer
- Stopwatch function

Cooking timer

The element automatically switches off after the time that is set has elapsed.

You can set a time of up to 99 minutes. The time elapses in the timer display in minutes, the final half a minute is displayed in seconds.

Setting procedure:

- 1 Select the element and the required heat setting.
- 2 Touch the  symbol. The  display for the element lights up.  lights up on the timer display.

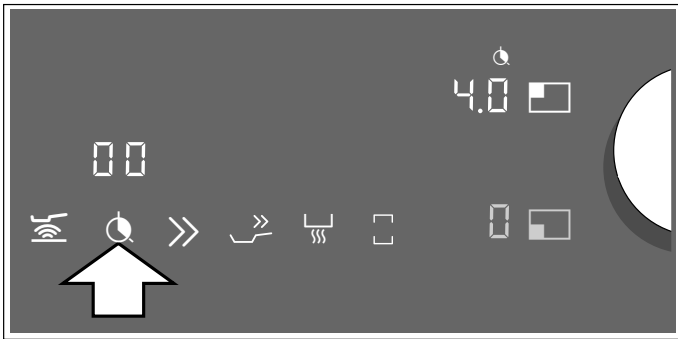

- 3 Use the Twist knob to select the required cooking time.

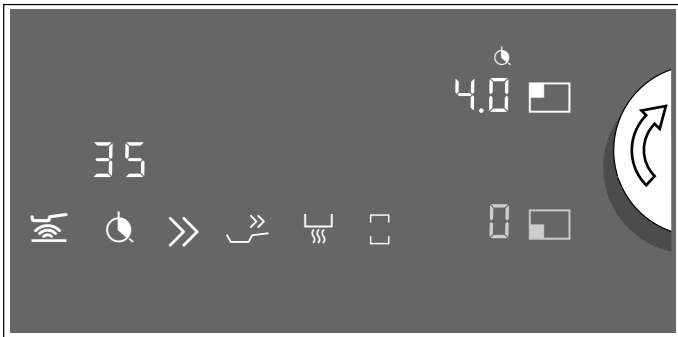

The cooking time begins to elapse.

Note: If the flexible cooking zone is selected as the only element, the set time for the entire cooking zone is the same.

Frying/cooking sensor function



If a cooking time has been programmed for a element and the frying sensor or cooking sensor is activated, the cooking time will begin to count down immediately, instead of once the selected temperature setting has been reached.

Changing or deleting the time

Select the element and then touch the  symbol.

Change the cooking time using the twist knob, or set to  to delete it.

When the time has elapsed

The element switches off. A signal sounds,  appears in the element display and  flashes in the timer display. Touch any symbol or press the twist knob; the indicators go out and the audible signal ceases.

Notes



- If a cooking time was programmed for several elements, the cooking time that ends first appears in the timer display. The  indicator for the element lights up orange.
- Select the relevant element to call up the remaining cooking time for a element. The cooking time appears for 10 seconds.

Short-term timer

You can use the short-term timer to set a time of up to 99 minutes.



This works independently from the elements and from other settings. This function does not automatically switch off a element.

How to activate the function



- 1 Touch the  symbol,  appears in the short-term timer display.
- 2 Select the required time using the twist knob.
- 3 Touch the  symbol again to confirm the selected time.

The time begins to elapse.

Changing or deleting the time

Touch the  symbol and use the twist knob to change the time or set it to .

When the time has elapsed

A signal sounds for three minutes.  flashes in the short-term timer display. Touch the  symbol again: The displays go out and the audible signal ceases.

Stopwatch function

The stopwatch shows the cooking time that has elapsed so far in minutes and seconds (mm.ss). The maximum duration is 99 minutes and 59 seconds (99.59). If this value is reached, the display starts again at 00.00.

The stopwatch works independently of the elements and other settings. This function does not automatically switch off an element.

Activating

Touch the  symbol. **00.00** appears in the stopwatch display.

The time begins to elapse.

Deactivating

Touching the  symbol stops the stopwatch function. The stopwatch displays remain lit.

If you press the  symbol again while it is still orange, the time continues to elapse.

If you press and hold the  symbol, the displays go out.

The function is deactivated.

Saucepan booster function

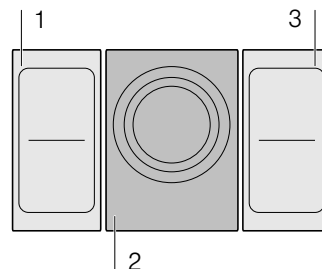

This function allows large volumes of water to be heated up even more quickly than with power setting **9**. The Booster function temporarily increases the top output of the selected element.

This function can always be activated for an element, provided the other element in the same group is not in use (see illustration).





Note: The Booster function can also be activated on the flexible cooking zone if this is being used as a single element.

Activating

- 1 Select the element.
- 2 Touch the  symbol.
The  indicator lights up.

The function has now been activated.

Deactivating

- 1 Select the element.
- 2 Touch the  symbol, turn the twist knob or select a different function.
The  indicator goes out and the element switches back to the **9** heat setting.

The function is deactivated.

Notes

- In certain circumstances, this function may switch itself off automatically in order to protect the electronic elements inside the cooktop.
- If a heat setting had been made before activating the function for pans, this is once again adopted automatically after deactivating the function.

Frying pan booster function

This function enables you to heat cookware faster than when using heat setting 9.

After deactivating the function, select the appropriate heat setting for your food.

This function can always be activated for an element, provided the other element in the same group is not in use (see illustration).

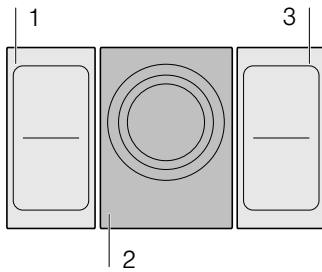



Note: The Booster function for pans can also be activated on the flexible cooking zone if this is being used as a single element.

Recommendations for use



- Always use cookware that has not been pre-heated.
- Use pots and pans with a flat base. Do not use containers with a thin base.
- Never leave empty cookware, oil, butter or lard to heat up unattended.
- Do not place a lid on the cookware.
- Place the cookware on the center of the element. Ensure that the diameter of the base of the cookware corresponds to the size of the element.
- You can find information on the type, size and positioning of the cookware in section → "Cooking with Induction"

Activating

- 1 Select the element.
- 2 Touch the  symbol. The  indicator lights up.

The function has now been activated.

Deactivating

- 1 Select the element.
- 2 Touch the  symbol, turn the twist knob or select a different function. The  display goes out. The heat setting 9 lights up in the display for the element.

The function is deactivated.



Notes

- In certain circumstances, this function may switch itself off automatically in order to protect the electronic elements inside the cooktop.
- If a heat setting had been made before activating the function for pans, this is once again adopted automatically after deactivating the function.

Keep-warm function



This function is suitable for melting chocolate or butter and for keeping food warm.

Activating

- 1 Select the required element.
- 2 Touch the  symbol within the next 10 seconds.  lights up on the display.

The function has now been activated.

Deactivating

- 1 Select the element.
- 2 Press the  symbol, turn the twist knob or select a different function. The  indicator goes out. The element switches itself off and the residual heat indicator lights up.

The function is deactivated.

Automatic functions

The automatic functions guarantee easy cooking and promise outstanding cooking results. The recommended temperature settings are suitable for any type of cooking.

They permit cooking without boiling over and promise perfect cooking and frying results.

During the entire cooking process, the sensors measure the temperature of the cookware. This permits the regulation of cooking performance in order to maintain the correct temperature.

Once the selected temperature has been reached, the food can be added. The temperature is automatically kept constant without having to change the temperature setting.

The frying sensor function is available for all elements.

The cooking sensor function is available for all elements if a wireless temperature sensor is present.







In this section, you will find information on:

- Automatic functions
- Suitable cookware
- Sensors and special accessories
- Functions and heat settings
- Recommended dishes
- Preparation and maintenance of the wireless temperature sensor

Types of automatic functions







The automatic functions are used to select the best preparation type for each dish.

The table shows the various available function settings that are available for the automatic functions:

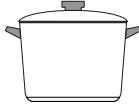
Automatic functions	Temperature settings	Cookware	Availability	Activation
Frying sensor function				
Roasting/frying with little oil	1, 2, 3, 4, 5		All elements	
Cooking sensor function				
Heating / keeping warm	140-160° F (60-70 °C)		All elements	
Simmering	175-195° F (80-90 °C)		All elements	

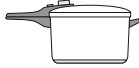
*Preheat with the lid on and fry with the lid off.

If the hob does not have a wireless temperature sensor, this can be purchased from specialist retailers or through our Customer Service.

Automatic functions	Temperature settings	Cookware	Availability	Activation
Boiling	195-212° F (90-100 °C)		All elements	
Cooking in a pressure cooker	230-250° F (110-120 °C)		All elements	
Frying with a large amount of oil in the pot*	340-355° F (170-180 °C)		All elements	

*Preheat with the lid on and fry with the lid off.

If the hob does not have a wireless temperature sensor, this can be purchased from specialist retailers or through our Customer Service.

Suitable cookware

Select the element with the diameter that most closely matches that of the base of the cookware and place the cookware in the center of this element.

The cooking sensor function is not suited for frying in a pan, as is possible with the frying sensor function.

There are frying pans that are optimally suited for the frying sensor function. They can be purchased from specialist retailers or through our technical Customer Service. Always specify the relevant reference number:

- **GP900001** small piece of cookware (6"/15 cm diameter)
- **GP900002** medium piece of cookware (7"/18 cm diameter)
- **GP900003** large piece of cookware (8"/21 cm diameter)
- **GP900004** large piece of cookware (11"/28 cm diameter)

These frying pans have a non-stick coating so that you can fry food with a small amount of oil.

Notes

- The frying sensor function has been configured specifically for this type and size of pan.
- Using a pan of a different size or one that is poorly positioned on the flexible cooking zones may result in the frying sensor function not being activated. See section → "Flex function"
- Other types of pan may overheat and reach a temperature above or below the selected heat setting. Try the lowest heat setting to begin with and change it if necessary.

Any cookware that can be used for induction cooking is suited for the cooking sensor function. You can find information on which types of cookware can be used with an induction cooktop in section → "Cooking with Induction".

The table on types of automatic functions lists the suitable cookware for each of the automatic functions.

Sensors and special accessories

The sensors measure the temperature of the pot or frying pan throughout the entire cooking process. As a result, the power will be regulated with high accuracy and kept at the right temperature:

Your cooktop has two different systems for temperature measurement:

- Frying sensor function: there are temperature sensors under the cooktop. Check the temperature of the frying pan bottom.
- Cooking sensor function: a wireless temperature sensor passes the temperature of the saucepan on to the control panel. The sensor is attached to the saucepan.

A wireless temperature sensor is required for the cooking sensor function. You can purchase these from specialist retailers or our technical after-sales service, quoting the reference number **CA060300**.

For information about the wireless temperature sensor, see section → "Preparation and maintenance of the wireless temperature sensor"

Functions and heat settings

Frying sensor function

With the frying sensor function, you can prepare food in the pan with a little bit of oil.

This function is available for all burners.

Advantages



- The burner only heats up when necessary. This saves energy. Do not overheat oil or grease.
- When the empty pan reaches the optimum temperature for adding oil or food, a signal sounds.

Temperature settings

Temperature setting	Suitable for
1 Very low	Preparing and reducing sauces, sweating vegetables and frying food in extra virgin olive oil, butter or margarine.
2 Low	Frying food using extra virgin olive oil, butter or margarine, e.g. omelettes.
3 Medium – low	Frying fish and thick food such as meatballs and sausages.
4 Medium – high	Frying steaks, medium or well-done, breaded frozen products and thin foods, e.g. schnitzel, meat in thin slices and vegetables.
5 High	Frying food at high temperatures, e.g. steaks (rare), potato fritters and fried potatoes.

Setting procedure

Select the appropriate temperature setting from the table. Place the empty frying pan on the element.

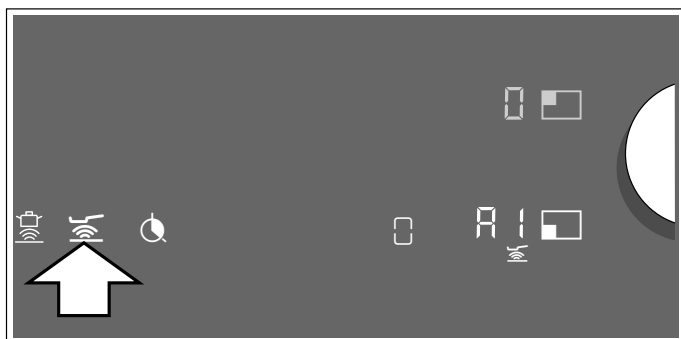

- 1 Select the element and touch the  symbol.  lights up in the element display and the heat setting **A 1** is displayed.



- 2 Within the next 10 seconds, select the required heat setting using the twist knob.

Notes

- Do not place a lid on the pan. Otherwise, the function does not activate correctly. You can use a splatter screen to prevent splashes of grease.
- Use oil or grease that is suitable for deep-frying. If butter, margarine, extra virgin olive oil, or lard is used, set heat setting 1 or 2.
- Never leave a frying pan, with or without food, unattended when it is being heated.
- If the temperature of the burner is higher than that of the cookware or vice-versa, the temperature sensor is not activated correctly.
- Always use the cooking sensor function for frying with a large quantity of oil. "Deep-frying with a large quantity of oil in a pan," at 340-355° F (170-180° C).

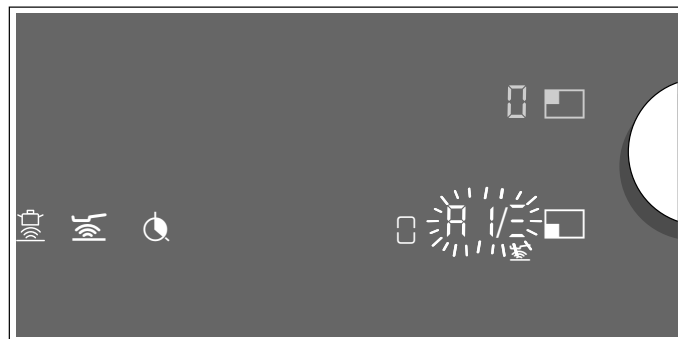

- 3 The element display shows the progress of the heating process from  to  and flashes alternately with the set heat setting. Once the set frying temperature has been reached, a signal will sound and the heating indicator will go out. The heat setting is displayed again.



- 4 Once the frying temperature has been reached, add the fat and then the food to the pan.

Note: Turn the food so that it does not burn.

Switching off the frying sensor function

Select the element and touch the  symbol, or set the heat setting to  using the twist knob. A signal sounds and the  symbol goes out. The function is deactivated.

Cooking sensor function (optional)

With this function, you can heat up, cook or boil foods, cook with the pressure cooker or fry in a pot with a lot of oil at a controlled temperature.

This function is available for all elements.

Advantages

- The burner only heats up when necessary. This saves energy. Do not overheat oil or grease. The temperature is checked continuously. This prevents the food from overflowing. The temperature does not need to be readjusted
- A signal will sound once the water or oil has reached the optimum temperature for adding the food. The table shows if an ingredient needs to be added right at the start.

Notes

- Use pots and pans with a flat base. Do not use pots and pans with a thin or domed base.
- Fill the saucepan until its contents are above the silicone patch on the outside of the pan.
- Use the frying sensor when frying with a small amount of oil.
- Position the saucepan in such a way that the temperature sensor is not pointing towards a different pan.
- Do not remove the temperature sensor from the pan during cooking. If the cooking process has ended, the functions for another burner can be selected.
- Remove the temperature sensor from the pan after cooking. Caution, the temperature sensor can be very hot.

Temperature ranges

Cooking functions	Temperature range	Suitable for
Heating / keeping warm	140 - 160° F (60 - 70 °C)	e.g. soups, punch
Simmering	175 - 195° F (80 - 90 °C)	e.g. rice, milk
Boiling	195 - 212° F (90 - 100 °C)	e.g. noodles, vegetables
Cooking in a pressure cooker	230 - 250° F (110 - 120 °C)	e.g. chicken, stew
Frying with a large amount of oil in the pot	340 - 355° F (170 - 180 °C)	e.g. donuts, meatballs

Tips for cooking with the cooking sensor function

- Heating up / keeping warm: Portioned frozen products, e.g., spinach. Place the frozen food in the cookware. Add the quantity of water recommended by the manufacturer. Cover the cookware and set the temperature to 160° F (70 °C). Stir occasionally.
- Simmering: thicken food, e.g., sauces. Cook the food at the recommended temperature. After thickening, leave it to stand at 185° F (85 °C). After the signal sounds, keep the food at this temperature for the required time.
- Boiling: heat water with lid on. Do not boil over. Set 210° F (100 °C).
- Cooking in a pressure cooker: Follow the manufacturer's recommendations. After the signal tone, continue cooking for the recommended time. Set 240° F (115 °C).
- Deep-frying with a lot of oil in the pot: heat the oil with the lid closed. Remove the lid after the signal tone and add the food. Set 345° F (175 °C).

Notes

- Ensure that the silicone patch is completely dry, before you start cooking.
- Always cook with the lid on. Exception: "Deep-frying with a lot of oil in the pot," at 340° F (170 °C).
- If there is no audible signal, make sure that the lid is on the cookware.
- Never leave oil unattended when it is being heated. Use oil or grease that is suitable for deep-frying. Do not use a mixture of different deep-frying fats, e.g., oil with lard. Mixtures of different fats may froth up when hot.
- If the cooking result is not satisfactory, e.g., when cooking potatoes, next time use more water but maintain the recommended temperature level.

Setting the boiling point

The point at which water begins to boil depends on the height of your kitchen above sea level. If the water boils too hard or not hard enough, the boiling point can be set. Proceed as follows here:

- Select the basic setting  , see section → "Basic settings"
- The basic setting is set to 3 by default. If your home is at an elevation between 200 and 400 m above sea level, no setting of the boiling point is required. Otherwise, select the setting that is specified in the table below for the appropriate elevation:

Elevation	Setting value 
0 - 100 m.	1
100 - 200 m.	2
200 - 400 m.	3*
400 - 600 m.	4
600 - 800 m.	5
800 - 1000 m.	6
1000 - 1200 m.	7
1200 - 1400 m.	8
Above 1400 m.	9





* Basic setting

Note: The heat setting 212° F (100 °C) is sufficient for efficient cooking even if the water does not boil too hard. If you are not satisfied with the boiling result, you can change the boiling point setting.

Connecting the wireless temperature sensor to the cooktop

Before first use of the boiling sensor function, the connection must be established between the wireless temperature sensor and the control panel.

To connect the wireless temperature sensor to the control panel, follow the instructions below:

- 1 Call up the basic setting  , see section → "Basic settings"
The  symbol lights up white.
- 2 Press the  symbol. A signal sounds and the  symbol lights up orange. The burner indicators light up white, and the boiling sensor indicators on the burners flash.
Briefly press the  symbol on the wireless temperature sensor within 30 seconds.

3 Detection successful: The wireless temperature sensor is detected in a few seconds. Three short beeps will sound, and the  symbol will change from orange to white. The boiling sensor indicators on the burners go out.

Detection failed: Five beeps will sound. The  symbol changes immediately from orange to white, and the boiling sensor indicators on the burners go out.



- The boiling sensor functions are made available once the temperature sensor has been connected to the control panel correctly.
- If there is a fault in the temperature sensor, the connection may not be established correctly for the following reasons:
 - Bluetooth communication error.
 - You did not press the  symbol on the temperature sensor within 30 seconds of selecting a burner.
 - The battery in the temperature sensor is dead. Reset the wireless temperature sensor and follow the connection process once again.
- If the temperature sensor and the control panel are not connected correctly due to a transmission error, follow the connection process once again. If no connection can be established, inform customer service.

Resetting the wireless temperature sensor

- 1 Touch and hold the  symbol for approximately 8-10 seconds.
While you are doing this, the temperature sensor's LED indicator will light up three times. When the LED lights up for the third time, it will start to reset the temperature sensor. At this point, you will need to lift your finger off the symbol.
Once the LED goes out, this means that the wireless temperature sensor has been reset.
- 2 Repeat the connection process from point 2.



Programming

The cooktop must be on.

- 1 Attach the temperature sensor to the cookware, see section → "Preparation and maintenance of the wireless temperature sensor"
- 2 Place the cookware with sufficient liquid in the middle of the desired element and always put a lid on.
- 3 Select the required element using the twist knob.  appears in the display for the heat setting.
- 4 Press the  symbol in the control panel. An audible signal sounds. The  indicator lights up in the display for the element.

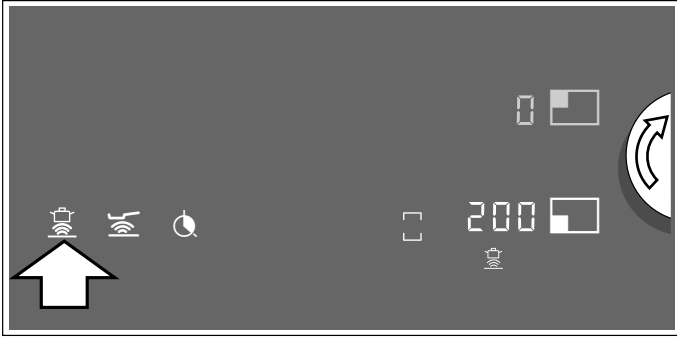
- 5 Press the  symbol on the wireless cooking sensor on the cookware. Once the cooking sensor has been detected, the default temperature of 200° F (95° C) lights up in the element display.



- 6 Set the desired temperature using the twist knob. The temperature can be changed by increments of 40° F (5° C) .
- 7 The element display shows the progress of the heating process from  to  and flashes alternately with the set temperature. Once the set temperature has been reached, an audible signal sounds and the heating indicator goes out. The selected temperature will then be displayed again.

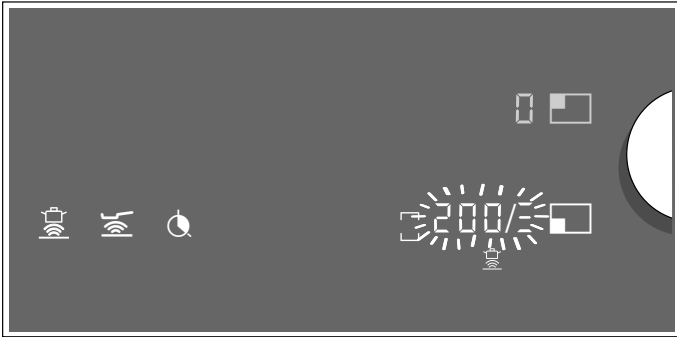

- 8 Remove the lid after the signal tone and add the food. Keep the lid closed during the cooking process.
- Note:** When using the fry with a lot of oil function, do not cover the pot.



You can activate the cooking sensor function via the wireless temperature sensor. Proceed as follows:

- Place the cookware and press the  symbol on the wireless temperature sensor.
- Select the element using the twist knob.

When the function is ready the default temperature of 200° F (95° C) is displayed.

Switching off the cooking sensor function

You can deactivate this function in a number of ways:

- Select the element and touch the  symbol.
- Select the element and set the temperature  using the twist knob.
- Press the  symbol on the wireless cooking sensor.

A signal sounds and the  symbol goes out in the element display. The function is deactivated.

Table

The following table provides a selection of dishes and is sorted according to foods. Temperature and cooking time depend on the quantity, condition and quality of the foods.

Meat	Automatic function	Heat setting	Total cooking time from the signal tone (min.)
Fry with little oil function			
Schnitzel plain or breaded	Frying sensor function	4	6 - 10
Fillet	Frying sensor function	4	6 - 10
Chop*	Frying sensor function	3	10 - 15
Cordon bleu, Wiener Schnitzel*	Frying sensor function	4	10 - 15
Steak, rare (3 cm thick)	Frying sensor function	5	6 - 8
Steak, medium or well-done (3 cm thick)	Frying sensor function	4	8 - 12
Breast meat (2 cm thick)*	Frying sensor function	3	10 - 20
Sausages, pre-boiled or raw*	Frying sensor function	3	8 - 20
Hamburgers, meatballs, filled rolled roast*	Frying sensor function	3	6 - 30
Meat loaf	Frying sensor function	2	6 - 9
Ragout, gyros	Frying sensor function	4	7 - 12
Ground meat	Frying sensor function	4	6 - 10
Bacon	Frying sensor function	2	5 - 8
Simmering function			
Sausages	Cooking sensor function	85°C (185° F)	10 - 20
Boiling function			
Meatballs	Cooking sensor function	100°C (212° F)	20 - 30
Chicken	Cooking sensor function	100°C (212° F)	60 - 90
Veal boiled or stewed	Cooking sensor function	100°C (212° F)	60 - 90
Cooking in a pressure cooker function			
Chicken, veal***	Cooking sensor function	115°C (240° F)	15 - 25
Frying with a lot of oil function			
Chicken wings and dumplings**	Cooking sensor function	175°C (345° F)	10 - 15

* Turn several times

** Heat the oil with a lid. Fry portion by portion without a lid (see the table for the time per portion).

*** Add the food right at the beginning.

Fish	Automatic functions	Heat setting	Total cooking time from the signal tone (min.)
Fry with little oil function			
Fish, fried, whole, e.g. trout	Frying sensor function	3	10 - 20
Fish fillet, plain or breaded	Frying sensor function	3 - 4	10 - 20
Scampi, prawns	Frying sensor function	4	4 - 8
Simmering function			
Stewing fish, e.g. hake	Cooking sensor function	90°C (194° F)	15 - 20

* Heat the oil with a lid. Fry one portion after another without a lid (the table indicates the time for each portion).

Fish	Automatic functions	Heat setting	Total cooking time from the signal tone (min.)
Frying with a lot of oil function			
Fish, breaded or in beer batter*	Cooking sensor function	175°C (345° F)	10 - 15

* Heat the oil with a lid. Fry one portion after another without a lid (the table indicates the time for each portion).

Egg dishes	Automatic function	Heat setting	Total cooking time from the signal tone (min.)
Fry with little oil function			
Crêpes*	Frying sensor function	5	-
Omelette*	Frying sensor function	2	3 - 6
Fried eggs	Frying sensor function	2 - 4	2 - 6
Scrambled eggs	Frying sensor function	2	4 - 9
Raisin pancake	Frying sensor function	3	10 - 15
French toast	Frying sensor function	3	4 - 8

Boiling function

Hard-boiled eggs**	Cooking sensor function	100°C (212° F)	5 - 10
--------------------	-------------------------	----------------	--------

* Total time for each portion. Fry one after another.

** Add the food right at the beginning.

Vegetables and legumes	Automatic function	Heat setting	Total cooking time from the signal tone (min.)
Fry with little oil function			
Garlic, onions	Frying sensor function	1 - 2	2 - 10
Zucchini, eggplants	Frying sensor function	3	4 - 12
Peppers, green asparagus	Frying sensor function	3	4 - 15
Vegetables sautéed in oil, e.g. zucchini, green peppers	Frying sensor function	1	10 - 20
Mushrooms	Frying sensor function	4	10 - 15
Glazed vegetables	Frying sensor function	3	6 - 10

Boiling function

Fresh vegetables, e.g. broccoli	Cooking sensor function	100°C (212° F)	10 - 20
Fresh vegetables, e.g. Brussels sprouts	Cooking sensor function	100°C (212° F)	30 - 40
Lentils, peas, chickpeas*	Cooking sensor function	100°C (212° F)	15 - 20
Stew*	Cooking sensor function	100°C (212° F)	45 - 60

Cooking in a pressure cooker function

Vegetables, e.g. green beans*	Cooking sensor function	115°C (240° F)	3 - 6
Lentils*	Cooking sensor function	115°C (240° F)	5 - 10
Peas, beans*	Cooking sensor function	115°C (240° F)	10 - 12
Stew*	Cooking sensor function	115°C (240° F)	15 - 20

Frying with a lot of oil function

Vegetables, mushrooms, breaded or battered**	Cooking sensor function	175°C (345° F)	5 - 10
--	-------------------------	----------------	--------

* Add the food right at the beginning.

**Heat the oil with the lid on. Fry one portion after the other with the lid off (the table shows the time required per portion).

Potatoes	Automatic function	Heat setting	Total cooking time from the signal tone (min.)
Fry with little oil function			
Fried potatoes (made from potatoes boiled in their skin)	Frying sensor function	5	6 - 12
French fries (made from raw potatoes)	Frying sensor function	4	15 - 25
Potato pancakes*	Frying sensor function	5	2.5 - 3.5
Swiss rösti	Frying sensor function	1	50 - 55
Glazed potatoes	Frying sensor function	3	15 - 20

Simmering function

Potato dumplings	Cooking sensor function	85°C (185° F)	30 - 40
------------------	-------------------------	---------------	---------

Boiling function

Potatoes	Cooking sensor function	100°C (212° F)	30 - 40
----------	-------------------------	----------------	---------

Cooking in a pressure cooker function

Potatoes**	Cooking sensor function	115°C (240° F)	10 - 12
------------	-------------------------	----------------	---------

* Total time for each portion. Fry one after another.

** Add the food right at the beginning.

Noodles and grains	Automatic function	Heat setting	Total cooking time from the signal tone (min.)
Simmering function			
Rice	Cooking sensor function	90°C (195° F)	25 - 35
Polenta*	Cooking sensor function	85°C (185° F)	20 - 25
Semolina pudding	Cooking sensor function	85°C (185° F)	5 - 10
Boiling function			
Noodles	Cooking sensor function	100°C (212° F)	7 - 10
Filled dough, e.g. ravioli	Cooking sensor function	100°C (212° F)	6 - 15
Cooking in a pressure cooker function			
Rice**	Cooking sensor function	115°C (240° F)	6 - 8

*Heat up with the lid on; cook with the lid off and stir frequently.

** Add the food right at the beginning.

Soups	Automatic function	Heat setting	Total cooking time from the signal tone (min.)
Simmering function			
Instant soups, e.g. cream soups*	Cooking sensor function	85°C (185° F)	10 - 15
Boiling function			
Homemade broths, e.g. meat or vegetable soups**	Cooking sensor function	100°C (212° F)	60 - 90
Instant soups, e.g. noodle soup	Cooking sensor function	100°C (212° F)	5 - 10
Cooking in a pressure cooker function			
Homemade broth, e.g. vegetable soup**	Cooking sensor function	115°C (240° F)	20 - 30

* Stir frequently.

** Add the food right at the beginning.

Sauces	Automatic function	Heat setting	Total cooking time from the signal tone (min.)
Fry with little oil function			
Tomato sauce with vegetables	Frying sensor function	1	25 - 35
Béchamel sauce	Frying sensor function	1	10 - 20
Cheese sauce, e.g. Gorgonzola sauce	Frying sensor function	1	10 - 20
Reducing of sauces, e.g. tomato sauce, Bolognese sauce	Frying sensor function	1	25 - 35
Sweet sauces, e.g. orange sauce	Frying sensor function	1	15 - 25

Desserts	Automatic function	Heat setting	Total cooking time from the signal tone (min.)
Simmering function			
Rice pudding*	Cooking sensor function	90°C (195° F)	40 - 50
Oatmeal	Cooking sensor function	85°C (185° F)	10 - 15
Compote**	Cooking sensor function	85°C (185° F)	10 - 20
Chocolate pudding***	Cooking sensor function	85°C (185° F)	3 - 5

Frying with a lot of oil function			
Fine baked goods, e.g. jelly donuts, donuts and crullers****	Cooking sensor function	175°C (345° F)	5 - 10

* Turn frequently.

** Add the food right at the beginning.

*** Heat up with the lid on; cook with the lid off and stir frequently.

**** Heat the oil with a lid. Fry one portion after another without a lid (the table indicates the time for each portion).

Frozen products	Automatic function	Heat setting	Total cooking time from the signal tone (min.)
Fry with little oil function			
Schnitzel	Frying sensor function	4	15 - 20
Cordon bleu*	Frying sensor function	4	10 - 30
Breast meat*	Frying sensor function	4	10 - 30
Chicken nuggets	Frying sensor function	4	10 - 15
Gyros, kebab	Frying sensor function	3	5 - 10
Fish fillet, plain or breaded	Frying sensor function	3	10 - 20
Fish sticks	Frying sensor function	4	8 - 12
French fries	Frying sensor function	5	4 - 6
Fried foods, e.g. pan-fried vegetables with chicken	Frying sensor function	3	6 - 10
Spring rolls	Frying sensor function	4	10 - 30
Camembert/cheese	Frying sensor function	3	10 - 15

Heating/keep-warm function

Frozen vegetables in a creamy sauce, e.g. cream of spinach**	Cooking sensor function	70 °C (160°F)	15 - 30
--	-------------------------	---------------	---------

Boiling function

Frozen vegetables, e.g. green beans**	Cooking sensor function	100°C (212° F)	15 - 30
---------------------------------------	-------------------------	----------------	---------

* Turn several times

** Add liquid according to the manufacturer's instructions.

*** Heat the oil with a lid. Fry portion by portion without a lid (see the table for the time per portion).

Frozen products	Automatic function	Heat setting	Total cooking time from the signal tone (min.)
Frying with a lot of oil function			
French fries, frozen***	Cooking sensor function	170°C (340° F)	4 - 8
* Turn several times			
** Add liquid according to the manufacturer's instructions.			
*** Heat the oil with a lid. Fry portion by portion without a lid (see the table for the time per portion).			
Other items	Automatic function	Heat setting	Total cooking time from the signal tone (min.)
Fry with little oil function			
Camembert/cheese	Frying sensor function	3	7 - 10
Precooked dry products that require water to be added, e.g. pasta	Frying sensor function	1	5 - 10
Croutons	Frying sensor function	3	6 - 10
Almonds / other nuts / pine nuts	Frying sensor function	4	3 - 15
Heating / keeping warm function			
Preserved dishes, e.g. goulash*	Cooking sensor function	70°C (160° F)	10 - 15
Mulled wine**	Cooking sensor function	70°C (160° F)	-
Simmering function			
Milk**	Cooking sensor function	85°C (185° F)	-

* Add the food right at the beginning and stir frequently.

** Add the food right at the beginning.

Preparation and maintenance of the wireless temperature sensor

In this section, you will find information on:

- Gluing on the silicone patch
- Using the wireless temperature sensor
- Cleaning
- Changing the battery

The optional accessories such as the silicone patch and the temperature sensor can be purchased from a specialist retailer or from our Customers Service. Please specify the appropriate reference number:

CA060300	Temperature sensor and set of 5 silicone patches
00577921	Set of 5 silicone patches

Gluing on the silicone patch

The silicone patch attaches the temperature sensor to the cookware.

A silicone patch must be installed when a saucepan is used for the first time with the cooking sensor function.

Proceed as follows:

- 1 The adhesive site must be free of grease. Clean the pot, dry it well, and scour the adhesive site, e.g., with alcohol.
- 2 Remove the protective film from the silicone patch. Adhere the silicone patch to the pot in the correct place using the enclosed template as a guide.

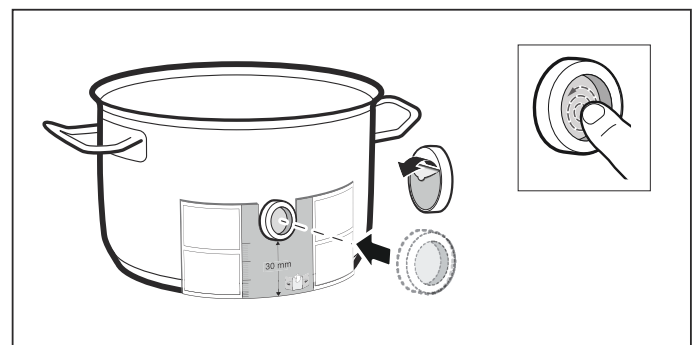

- 3 Press on the silicone patch as well as the inner surface. The adhesive requires 1 hour to fully cure. The cookware must not be used or cleaned during this time.

Notes

- Do not leave the cookware with the silicone patch in soapy water for long periods of time.
- If the silicone patch comes off, replace with a new one.

Use of the wireless temperature sensor

Attach the temperature sensor to the silicone patch and align it correctly.

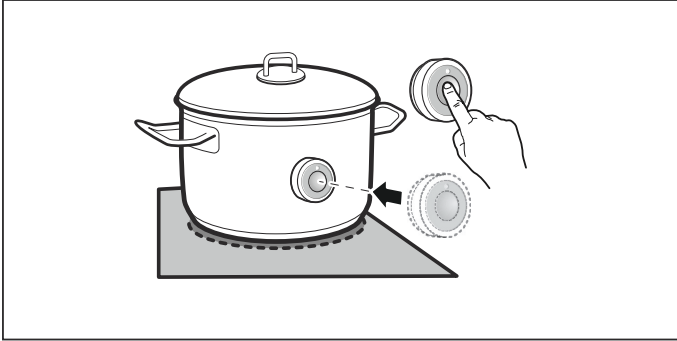

Notes

- You can use up to three temperature sensors at the same time.
- Make sure that the silicone patch is completely dry before attaching the temperature sensor.
- Position the cookware in such a way that the temperature sensor is pointing towards the outer side of the cooktop.
- To prevent overheating, the temperature sensor must not be pointed towards another item of cookware that is hot.
- Remove the temperature sensor from the pot after cooking. Store it in a clean, safe place away from sources of heat.

Cleaning

The wireless temperature sensor may not be cleaned in the dishwasher.

For information about cleaning the temperature sensor, see section

Changing the battery

When you press the symbol on the wireless temperature sensor and the LED does not light up, the battery is dead.

Changing the battery:

- 1 Remove the silicone cover from the lower part of the housing. Unscrew the screws with a screwdriver.

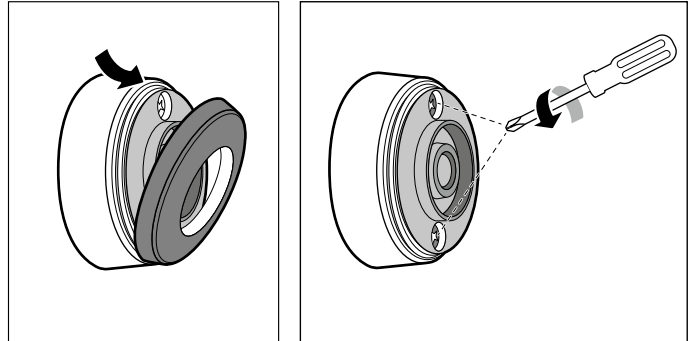

- 2 Remove the upper part of the housing. Remove the old battery. Insert the new battery. Pay attention to the polarity.

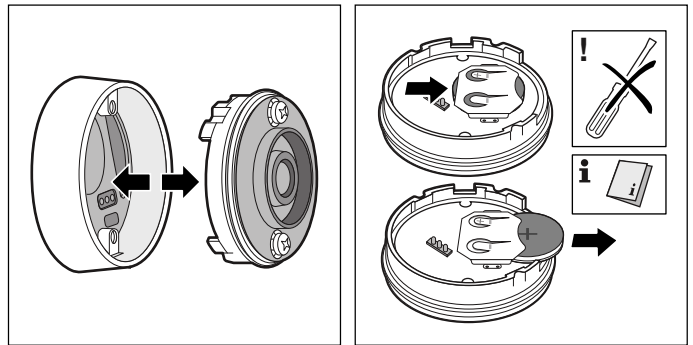

⚠ CAUTION

Do not use any metal objects to remove the battery. Do not touch the contacts.

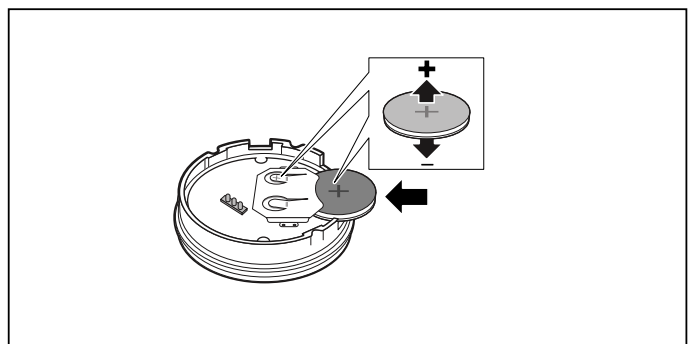

- 3 Put the upper part of the housing and the lower part of the housing back together. Pay attention to the correct alignment of the contact pins.

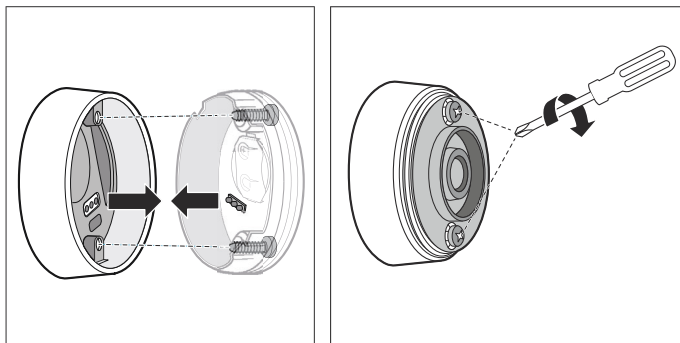

- 4 Reattach the silicone cover to the lower part of the housing of the temperature sensor.

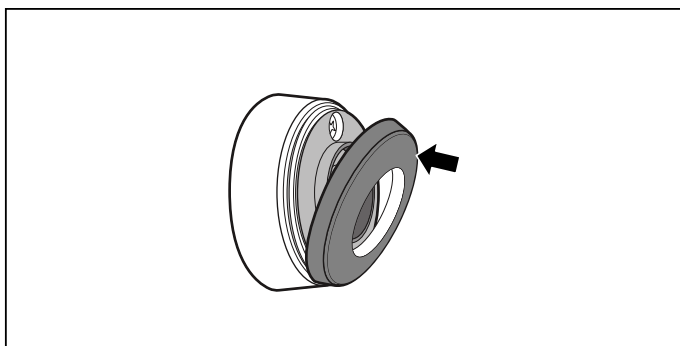

Note: Only use high quality batteries type CR2032. They are exceedingly long-lasting.

Declaration of conformity

Gaggenau Hausgeräte GmbH hereby declares that the appliance with the wireless temperature sensor function fulfills the basic requirements and the other applicable provisions of the directive 1999/5/EU.

A detailed R&TTE declaration of conformity is on the Internet at www.gaggenau.com on the product page for your appliance under Additional documents.

The logos and Bluetooth® mark are registered trademarks and the property of Bluetooth SIG, Inc.; any use of these marks by Gaggenau Hausgeräte GmbH is made under license. All other marks and mark names are the property of the respective companies.

Operation is subject to the following two conditions:

- 1 this device may not cause interference, and
- 2 this device must accept any interference, including interference that may cause undesired operation of the device.

Child lock

You can use the child lock to prevent children from accidentally turning the cooktop on.

Activating and deactivating the childproof lock

The cooktop must be switched off.

To activate: Remove the twist knob from the cooktop. A signal sounds. The  indicator lights up for 10 seconds. The cooktop is locked.

To deactivate: Place the twist knob on the twistpad.

Note: Removing the twist knob when the cooktop is switched on initially activates the cleaning protection display. If the twist knob is not put back on after 10 minutes, the cooktop switches itself off and the child lock is activated.

Cleaning protection display

If you wipe over the control panel while the cooktop is switched on, settings may be changed. To avoid this, the cooktop has a function you can use to lock the control panel for cleaning.

Activating: Remove the twist knob.

An audible signal sounds. The  indicator and the cooktop settings flash. The heating process is interrupted. If a cooking timer is programmed, this will be paused. The control panel is locked for 10 minutes. You can now wipe over the surface of the control panel without altering the settings.

Deactivating: Put the twist knob back on within 10 minutes.

The control panel is unlocked. The cooktop reheats to the previous settings.

To end the function early, put the twist knob back on before the 10 minutes have elapsed.

Automatic shut-off

If an element has been in operation for a longer period and no settings are changed, the automatic safety switch-off function is activated.

The element ceases to heat up. A signal sounds and the residual heat indicator *h* or *H* appears on the element display.

The element can be selected again at any time and re-set.

When the automatic safety shut-off is activated depends on which heat setting has been set (after 1 to 10 hours).

Basic settings

Display screen	Function
	Signal tones
	<i>00</i> All signals are switched on.*
<i>c 1</i>	<i>0FF</i> Most of the signals are switched off.
	Time for selecting the element
	<i>5</i> The element remains selected for 5 seconds.
	<i>10</i> The element remains selected for 10 seconds.*
	<i>15</i> The element remains selected for 15 seconds.
<i>c 2</i>	<i>0FF</i> Unlimited: The element that was set last remains selected.
	Power management function. Limiting the total power of the cooktop
	<i>0</i> Off.*
	<i>1 .0</i> 1000 W minimum power.
	<i>1. 5</i> 1500 W.
	<i>2.0</i> 2000 W.
	...
<i>c 3</i>	<i>9. 0</i> 9000 W. Maximum power of the cooktop.
	Restoring the factory settings
	<i>0FF</i> Keep personal settings.*
<i>c 4</i>	<i>00</i> Restore factory settings.
	Cooking sensor function
	Connecting the wireless temperature sensor to the cooktop
	Set according to height above sea level:
	<i>1-2</i> Decreased
	<i>3</i> Basic setting
<i>c 5</i>	<i>4-9</i> Increased
	Cookware, checking the result of the cooking process
	<i>0</i> Not suitable
	<i>1</i> Not perfect
<i>c 7</i>	<i>2</i> Suitable



* Factory setting

To access the basic settings:

The cooktop must be switched off.

- 1 Switch on the cooktop.
- 2 Touch the  symbol within the next 10 seconds. The first four displays provide product information. Turn the twist knob to view the individual displays.

Product information	Display screen
Customer service index (CSI)	01
FD number	Fd
FD number 1	95.
FD number 2	0.5

- 3 Touch the  symbol again to access the basic settings.  and  light up as a presetting in the displays.

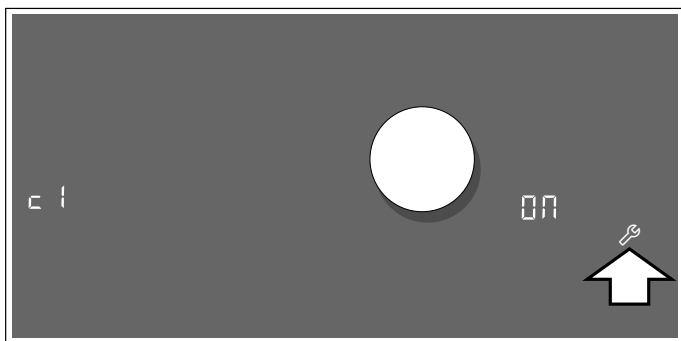

- 4 Touch the  symbol repeatedly until the required function is displayed.
- 5 Then use the twist knob to select the required setting.

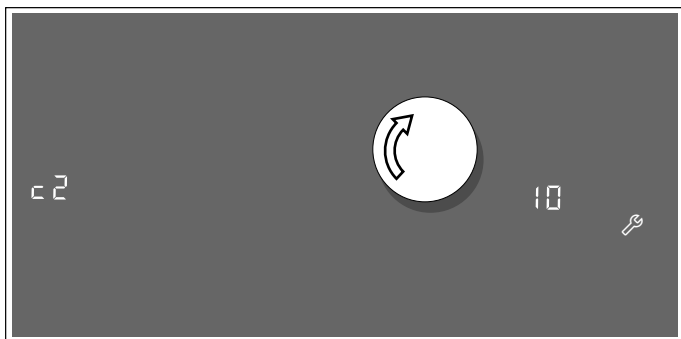

- 6 Touch the  symbol for at least 4 seconds. The settings have been saved.

Leaving the basic settings

Turn off the cooktop with the main switch.

Cleaning and Maintenance

Daily Cleaning

Note: Recommended cleaners indicate a type of cleaner and do not constitute an endorsement of a specific brand.

Glass ceramic cooktop

CAUTION

Do not use any kind of cleaner on the glass while the surface is hot, use only the razor blade scraper. The resulting fumes can be hazardous to your health. Heating the cleaner can chemically attack and damage the surface.

Clean the surface when it is completely cool with the following exception: remove dry sugar, sugar syrup, tomato products and milk immediately with the razor blade scraper (see special care chart).

Wipe off spatters with a clean, damp sponge or a paper towel. Rinse and dry. Use white vinegar if smudge remains; rinse.

Apply a small amount of the glass ceramic cooktop cleaner. When dry, buff surface with a clean paper towel or cloth.

Cleaning guidelines

When using a cleaner, use only a small amount; apply to a clean paper towel or cloth. Wipe on the surface and buff with a clean dry towel.

For best results, use cleaners such as glass ceramic cooktop cleaner, BonAmi®, Soft Scrub® (without bleach), and white vinegar.

Avoid these cleaners

- Glass cleaners which contain ammonia or chlorine bleach. These ingredients may damage or permanently stain the cooktop.
- Caustic cleaners - cleaners such as Easy Off® may stain the cooktop surface.
- Abrasive cleaners.
- Metal scouring pads and scrub sponges such as Scotch Brite® can scratch and/or leave metal marks.
- Soap-filled scouring pads such as SOS® can scratch the surface.

- Powdery cleaners containing chlorine bleach can permanently stain the cooktop.
- Flammable cleaners such as lighter fluid or WD-40.

Cleaning charts

Type of Soil	Possible Solution
Dry sugar, sugar syrup, milk or tomato spills. Melted plastic film or foil. All these items REQUIRE IMMEDIATE REMOVAL. Failure to remove these immediately can permanently damage the surface.	Remove these types of spills while the surface is hot using the razor blade scraper. Use a new, sharp razor in the scraper. Remove pan and turn off the element. Wearing an oven mitt, hold scraper at 30° angle, using care not to gouge or scratch the glass. Push soil off the heated area. After the surface has cooled, remove the residue and apply the glass ceramic cooktop cleaner.
	<p>⚠ WARNING</p> <p>Risk of injury</p> <p>The blade is extremely sharp. Risk of cuts. Protect the blade when not in use. Replace the blade immediately when any imperfections are found. Follow manufacturer's instructions.</p>
Burned-on food soil, dark streaks, and specks	Soften by laying a damp paper towel or sponge on top of soil for 30 minutes. Use a plastic scrubber and glass ceramic cooktop cleaner or use the razor blade scraper. Rinse and dry.
Greasy spatters	Use a soapy sponge or cloth to remove grease; rinse thoroughly and dry. Apply glass ceramic cooktop cleaner.
Metal marks: Iridescent stain	Pans with aluminum, copper or stainless steel bases may leave marks. Treat immediately after surface has cooled with glass ceramic cooktop cleaner. If this does not remove the marks, try a mild abrasive (Bon Ami®, Soft Scrub® without bleach) with a damp paper towel. Rinse and reapply glass ceramic cooktop cleaner. Failure to remove metal marks before the next heating makes removal very difficult.
<p>Hard water spots:</p> <p>Hot cooking liquids dripped on surface</p>	Minerals in some water can be transferred onto the surface and cause stains. Use undiluted white vinegar, rinse and dry. Recondition with glass ceramic cooktop cleaner. Remove boilovers and stains before using the cooktop again.
<p>Surface scratches:</p> <p>Small scratches are common and do not affect cooking. They become smoother and less noticeable with daily use of the glass ceramic cooktop cleaner.</p>	<p>Apply glass ceramic cooktop cleaner before using to remove sand-like grains and grit such as salt and seasoning. Scratches can be reduced by using pans with bases that are smooth, clean, and dry before use. Use recommended glass ceramic cooktop cleaner daily.</p> <p>NOTICE: Diamond rings may scratch the surface.</p>

Twist knob

The twist knob is best cleaned using lukewarm soapy water. Do not use harsh or abrasive cleaning agents. Do not clean the twist knob in the dishwasher or using rinsing water. This may damage it.

Wireless temperature sensor

Temperature sensor

Clean with a damp cloth. Never put in the dishwasher, never get wet.

If the temperature sensor is not used, remove it from the cookware and keep it in a clean, safe place and not near heat sources.

Silicone patch

Clean and dry before attaching to the temperature sensor. Suitable for dishwashers.

Note: Do not leave utensils with the silicone patch in soapy water for long periods of time.

Window of the temperature sensor

The window of the temperature sensor must always be clean and dry. Proceed as follows here:

- Remove dirt and sprayed fat regularly.
- For cleaning, use a cloth or q-tips and window cleaning solution.

Notes

- Do not use hard or rough cleansers such as wire brushes or scourers and abrasive materials.
- Do not touch the window of the wireless temperature sensor with your fingers; this will soil or scratch it.

Maintenance

This appliance requires no maintenance other than daily cleaning. For best results, apply cooktop cleaning cream daily.

Frequently-asked questions and answers (FAQ)

Using the appliance

Why can't I switch on the cooktop and why is the child lock symbol lit?

The child lock is activated. Place the twist knob on the twistpad.

You can find information about this function in section → "*Child lock*"

Why can I hear an audible signal?

Remove any liquid or food remains from the control panel. Remove any objects from the control panel.

You can find instructions on how to deactivate the audible signal in the section on → "*Basic settings*"

Noises

Why I can hear noises while I'm cooking?

Noises may be generated while using the cooktop depending on the base material of the cookware. These noises are a normal part of induction technology. They do not indicate a defect.

Possible noises:

A low humming noise like the one a transformer makes:

Occurs when cooking at a high heat setting. The noise disappears or becomes quieter when the heat setting is reduced.

Low whistling noise:

Occurs when the cookware is empty. This noise disappears when water or food is added to the cookware.

Crackling:

Occurs when using cookware made from different layers of material or when using cookware of different sizes and different materials at the same time. The volume of the noise can vary depending on the quantity of food being cooked or the cooking method.

High-pitched whistling noises:

Can occur when two elements are used on the highest heat setting at the same time. The whistling noises disappear or become quieter when the heat setting is reduced.

Fan noise:

The cooktop is equipped with a fan that switches on automatically at high temperatures. The fan may continue to run even after you have switched off the cooktop if the temperature detected is still too high.

Cookware

Which types of cookware can be used with an induction cooktop?

You can find information on which types of cookware can be used with an induction cooktop in section → "*Cooking with Induction*".

Why is the element not heating up and why is the heat setting flashing?

The element on which the cookware is standing is not switched on.

Check that you have switched on the element where the cookware is.

The cookware is too small for the element that is switched on or it is not suitable for induction cooking.

Check that the cookware is suitable for induction cooking and that it is placed on the element that best corresponds to its size. You can find information on the type, size and positioning of the cookware in the sections on → "*Cooking with Induction*", → "*Flex function*" and → "*Transfer function*"

Cookware

Why is it taking so long for the cookware to heat up or why is it not heating up sufficiently despite being on a high heat setting?

The cookware is too small for the element that is switched on or it is not suitable for induction cooking.

Check that the cookware is suitable for induction cooking and that it is placed on the element that best corresponds to its size. You can find information on the type, size and positioning of the cookware in the sections on → "*Cooking with Induction*", → "*Flex function*" and → "*Transfer function*"

How do you switch on the dual-circuit and triple-circuit elements?

These elements can detect cookware of different sizes. Depending on the material and the properties of the cookware, the element automatically activates the single-, dual- or triple-circuit element in order for the appropriate heat output to be supplied to achieve good cooking results.

Cookware that corresponds to the size of the element as closely as possible and has a fully ferromagnetic base is most suitable. You can find information on which types of cookware can be used with an induction cooktop in the section on → "*Cooking with Induction*".

Cleaning

How do I clean the cooktop?

Using a special glass-ceramic cleaning agent produces the best results. We advise against using harsh or abrasive cleaning agents, dishwasher detergent (concentrated) or scouring pads.

You can find more information about cleaning and caring for your cooktop in the section on → "*Cleaning and Maintenance*"

Faults – what to do?

Generally, faults are easy to remedy. Please read the notes in the table before calling Customer Service.

CAUTION

Repairs should only be done by an authorized servicer.
Improper repair of your appliance may result in risk of severe physical injury or death.

Display screen	Possible cause	Troubleshooting
None	The power supply has been disconnected. The device has not been connected according to the circuit diagram. Electronic fault.	Use other electrical devices to check whether a short-circuit has occurred in the power supply. Ensure that the device has been connected according to the circuit diagram. If the fault cannot be eliminated, inform the technical after-sales service.
An audible signal sounds.	The control panel is damp or an object is covering it.	Dry the control panel or remove the object.
<i>F2 / E8207</i>	The electronics have overheated and switched off the corresponding burner.	Wait until the electronics have cooled down sufficiently. Then touch any symbol on the cooktop.
<i>F4 / E8208</i>	The electronics have overheated and have switched off all burners.	
<i>F5</i> + heat setting and audible signal	A hot pot is in the area of the control panel. There is a risk that the electronics will overheat.	Remove the pot. The fault display goes out shortly afterwards. You can continue to cook.
<i>F5</i> and audible signal	A hot pot is in the area of the control panel. To protect the electronics, the burner has been switched off.	Remove the pot. Wait a few seconds. Touch any control. When the fault indicator goes out, you can continue to cook.
<i>F1 / F6</i>	The burner has overheated and switched itself off to protect the work surface.	Wait until the electronics have cooled down sufficiently and switch the burner on again.
<i>F8</i>	The burner was operating for an extended period without interruption.	The automatic safety switch-off function has been activated. See section → "Automatic shut-off"
<i>F9</i>	The flex function cannot be activated.	Check the fault display, to do this, touch any control. You can continue cooking as usual with the remaining burners. Contact the technical after-sales service.
<i>E8202</i>	The temperature sensor is overheated and the burner was switched off.	Wait until the temperature sensor has cooled off sufficiently before activating the function again.
<i>E8203</i>	The temperature sensor is overheated and all burners were switched off.	If the temperature sensor is not being used, remove it from the cookware and keep it far away from other burners and heat sources. Switch the burners on again.
<i>E8204</i>	The battery in the temperature sensor is dead.	Change the battery 3V CR2032. See section "Changing the battery."
<i>E8205</i>	The temperature sensor is no longer connected.	Switch the function off and then on again.
<i>E8206</i>	The temperature sensor is broken/defective.	Contact the technical after-sales service.
The temperature sensor display does not light up.	The temperature sensor does not react and the display does not light up.	Change the battery 3V CR2032. See section "Changing the battery." If this does not solve the problem, press and hold the symbol on the temperature sensor for 8 seconds and then reconnect the temperature sensor to the cooktop. If the problem still persists, contact the technical after-sales service.

Do not place hot pans on the control panel.

Display screen	Possible cause	Troubleshooting
The indicator on the temperature sensor flashes twice.	The battery in the temperature sensor has almost run out. You may be interrupted the next time you cook by the battery running out.	Change the 3V CR2032 battery. See section "Changing the battery."
The indicator on the temperature sensor flashes three times.	The temperature sensor is no longer connected.	Press and hold the symbol on the temperature sensor for 8 seconds and then reconnect the temperature sensor to the cooktop.
E9000 E90 10 U400	The supply voltage is faulty, outside of the normal operating range.	Contact your electricity provider.
dE	The cooktop is not connected properly	Disconnect the cooktop from the power supply. Ensure that it has been connected according to the circuit diagram.
	The demo mode is activated	Disconnect the cooktop from the power supply. Wait 30 seconds and reconnect it. Touch any control in the next 3 minutes. The demo mode is deactivated.
Do not place hot pans on the control panel.		

Notes

- If **E** appears on the display, the sensor for the element in question must be held down in order to be able to read off the fault code.
- If the fault code is not listed in the table, disconnect the cooktop from the power supply, wait 30 seconds, and then reconnect it again. If the display appears again, contact Technical Assistance Service and tell them the precise fault code.

Suitability test of cookware

This function can be used to check the speed and quality of the cooking process depending on the cookware.

The result is a reference value and depends on the properties of the cookware and the element being used.

- 1 With the cookware still cold, fill it with approx. 200 ml of water and place it on the center of the element with the diameter that most closely matches that of the base of the cookware.
- 2 Go to the basic settings and select the **E 7** setting.
- 3 Touch the settings range. **E** will flash on the element display.
The function has now been activated.

After 10 seconds, the result for the quality and speed of the cooking process will appear on the element display.

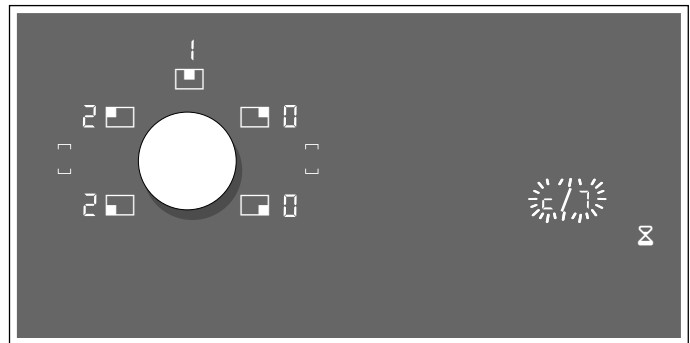

Check the result using the table below:

Result	
0	The cookware is not suitable for the element and will therefore not heat up.*
1	The cookware is taking longer to heat up than expected and the cooking process is not going as well as it ought to.*
2	The cookware is heating up correctly and cooking is progressing well.
* If there is a smaller element available, try the cookware again on the smaller element.	

To reactivate this function, touch the settings range.

Notes

- If the diameter of the element used is much smaller than the diameter of the cookware, only the middle of the cookware can be expected to heat up. This may result in the cooking results not being as good as expected or being less than satisfactory.
- You can find information about this function in section → "Basic settings"
- You can find information about the type, size and positioning of the cookware in the section on → "Cooking with Induction"

Customer service

If your appliance needs repairs, our customer service is there for you. We work hard to help solve problems quickly and without unnecessary service calls, getting your appliance back up and running correctly in the least amount of time possible.

When you call, please indicate the product number (E-Nr.) and serial number (FD-Nr.) so that we can support you in a qualified manner. You will find the type plate with these numbers on the bottom of the appliance. To avoid having to search for a long time when you need it, you can enter your appliance data and the customer support telephone number here.

E-Nr.

FD-Nr.

Customer Service 

Please read the use and care instructions provided with your appliance. Failure to do so may result in an error in using the appliance. This could result in a service call that instead of fixing a mechanical issue is only needed for customer education. Such calls are not covered by the appliance warranty.

Please find the contact data of all countries in the enclosed customer service list.

To book an engineer visit and product advice

USA 877 442 4436
toll-free

CANADA 877 442 4436
toll-free

You can rely on the manufacturer's expertise. Rest assured that the repair will be handled by trained service technicians who have the original replacement parts for your appliance.

Table des Matières

Définitions de sécurité	48
CONSIGNES DE SÉCURITÉ IMPORTANTES	49
Sécurité-incendie	49
Sécurité de cuisson	50
Prévention des brûlures	51
Sécurité des enfants	51
Consignes en matière de nettoyage	52
Sécurité pour la batterie de cuisine	52
Installation et entretien corrects	52
Perturbations électromagnétiques	53
Ventilateur de refroidissement	53
Avertissements de la Proposition 65 de l'État de la Californie	53
Causes de dommages	54
Aperçu	54
Protection de l'environnement	55
Conseils pour économiser l'énergie	55
Cuisson par induction	55
Avantages lors de la cuisson par induction	55
Ustensiles de cuisson	55
Présentation de l'appareil	57
Bandeau de commande	57
Les foyers	58
Indicateur de chaleur résiduelle	58
Twist-Pad avec bouton Twist	59
Retirez le bouton Twist	59
Conserver le bouton Twist	59
Utiliser l'appareil	59
Allumer et éteindre la table de cuisson	59
Réglage d'un foyer	59
Conseils de cuisson	60
Fonction Flex	63
Recommandations d'utilisation de l'ustensile de cuisson	63
En tant que deux foyers indépendants	63
En tant que foyer unique	63
Fonction Transfert	64
Fonctions de la minuterie	65
Minuterie coupe-circuit	65
La minuterie	65
Fonction Chronomètre	66

Fonction Surcharge pour casseroles	66
Activer	66
Désactiver	66
Fonction Surcharge pour poêles	67
Recommandations d'utilisation	67
Activer	67
Désactiver	67
Fonction Maintien au chaud	68
Activer	68
Désactiver	68
Fonctions automatiques	68
Types de fonctions automatiques	68
Casseroles appropriées	69
Sondes et accessoires en option	69
Fonctions et positions de chauffe	70
Tableau	74
Préparation et entretien de la sonde de température sans fil	80
Déclaration de conformité	82
Verrouillage à l'épreuve des enfants	83
Activer et désactiver la sécurité enfants	83
Verrouillage écran pour nettoyage	83
Coupure automatique	83
Réglages de base	84
Pour accéder aux réglages de base	85
Nettoyage et entretien	85
Nettoyage quotidien	85
Instructions de nettoyage	85
Tableau de nettoyage	86
Bouton de commande Twist	87
Sonde de température sans fil	87
Entretien	87
Foire aux questions (FAQ)	88
Dérangements, Que faire si ...	90
Test de la vaisselle	92
Service après-vente	92

Vous trouverez des informations supplémentaires concernant les produits, accessoires, pièces de rechange et services sur Internet sous : www.gaggenau.com et la boutique en ligne : www.gaggenau.com/zz/store

Définitions de sécurité

AVERTISSEMENT

Ceci indique que le non-respect de cet avertissement peut entraîner des blessures graves, voire la mort.

ATTENTION

Ceci indique que le non-respect de cet avertissement peut entraîner des blessures légères ou de gravité moyenne.

AVIS : Ceci indique que la non-conformité à cet avis de sécurité peut entraîner des dégâts matériels ou endommager l'appareil.

Remarque : Ceci vous signale des informations et/ou indications importantes.

CONSIGNES DE SÉCURITÉ IMPORTANTES

LIRE ET CONSERVER CES INSTRUCTIONS

AVERTISSEMENT

Votre nouvel appareil a été conçu pour un fonctionnement sûr et fiable si vous en prenez bien soin. Lire attentivement toutes les consignes avant l'emploi. Ces précautions réduiront les risques de brûlures, de choc électrique, d'incendie et de lésions corporelles. Lors de l'utilisation d'un appareil électroménager, quelques précautions de sécurité élémentaires doivent être observées, y compris celles qui figurent aux pages suivantes.

Contrôler l'appareil après l'avoir déballé. Si l'appareil a été endommagé durant le transport, ne pas le brancher.

Sécurité-incendie

Ne laissez pas le papier d'aluminium, le plastique, le papier ou les tissus entrer en contact avec un élément de surface, une grille ou un brûleur chaud. Ne laissez pas les casseroles chauffer à sec.

Si la table de cuisson est près d'une fenêtre, d'un évent à air forcé ou d'un ventilateur, s'assurer que les matériaux inflammables tels les tentures/rideaux ne flottent pas au-dessus ou près des brûleurs ou éléments. Ils risqueraient de s'enflammer.

Toujours avoir un détecteur de fumée en état de marche près de la cuisine.

Ne laissez jamais la table de cuisson sans surveillance lorsqu'elle est en utilisation. Des débordements causant de la fumée et des déversements graisseux peuvent prendre feu.

AVERTISSEMENT

POUR RÉDUIRE LES RISQUES DE FEUX DE GRAISSE :

- a) Ne jamais faire fonctionner les unités de surface à des températures élevées sans surveillance. Des débordements causant de la fumée et des déversements graisseux peuvent prendre feu. Chauffer l'huile lentement à réglage faible ou moyen.
 - b) Mettre toujours la hotte EN MARCHÉ pendant la cuisson à température élevée et au moment de flamber des aliments (p.ex., crêpes Suzette, cerises jubilee, steak au poivre flambé).
 - c) Nettoyer souvent les ventilateurs d'aération. Il ne faut pas que la graisse s'accumule sur le ventilateur ou sur le filtre.
 - d) Utiliser des casseroles de taille adéquate. Utiliser toujours des casseroles dont les dimensions conviennent à la taille de l'élément.
-

Si des vêtements s'enflamment, rouler par terre immédiatement pour éteindre les flammes.

Veillez à avoir à portée de main un extincteur d'incendie en bon état de marche, placé visiblement près de l'appareil et facile d'accès.

Étouffez les flammes d'un feu d'aliments autre qu'un feu de graisse à l'aide de bicarbonate de soude. Ne jamais utiliser d'eau sur les feux de cuisson.



CONSIGNES DE SÉCURITÉ IMPORTANTES

LIRE ET CONSERVER CES INSTRUCTIONS

AVERTISSEMENT

POUR RÉDUIRE LE RISQUE DE LÉSIONS CORPORELLES DANS L'ÉVENTUALITÉ D'UN FEU DE GRAISSE, OBSERVER LES CONSIGNES SUIVANTES :

- a) ÉTOUFFER LES FLAMMES à l'aide d'un couvercle bien hermétique, d'une tôle à biscuits ou d'un plateau en métal, puis éteindre l'appareil. FAIRE ATTENTION À NE PAS SE BRÛLER. Si les flammes ne s'éteignent pas immédiatement, ÉVACUER LES LIEUX ET FAIRE APPEL AU SERVICE D'INCENDIE.
- b) NE JAMAIS SAISIR UN RÉCIPIENT QUI BRÛLE. Vous pourriez vous brûler.
- c) NE PAS UTILISER D'EAU, y compris les chiffons ou serviettes mouillées. Une violente explosion de vapeur risque de se produire.
- d) Utiliser un extincteur uniquement si :
 - Vous savez que vous possédez un extincteur de CLASSE ABC, et vous en connaissez déjà le maniement.
 - L'incendie est de petite ampleur et contenu dans la zone où il s'est déclaré.
 - Le service d'incendie est appelé.
 - On peut combattre l'incendie le dos tourné vers la sortie.

Dans la mesure du possible, ne pas faire fonctionner le système de ventilation lorsqu'un feu se déclenche sur une table de cuisson. Toutefois, ne pas passer la main à travers le feu pour mettre le système de ventilation hors tension.

Sécurité de cuisson

AVERTISSEMENT

Utiliser cet appareil uniquement dans le cadre de l'utilisation prévue tel que décrit dans ce manuel. NE JAMAIS utiliser pour chauffer ou réchauffer une pièce. Ceci pourrait faire surchauffer l'appareil. L'appareil ne doit jamais servir à entreposer quoi que ce soit.

Lorsque la minuterie est en utilisation, surveillez toujours la table de cuisson et ne laissez rien brûler ou déborder. Des débordements peuvent causer de la fumée et certains aliments et huiles peuvent prendre feu s'ils sont laissés sans surveillance à des températures élevées.

AVERTISSEMENT

Si le capteur de friture ne fonctionne pas correctement, la surchauffe peut provoquer un dégagement de fumée et endommager la poêle.

EN CUISANT AVEC LE CAPTEUR DE FRITURE, RESPECTER LES INSTRUCTIONS SUIVANTES:

- Utiliser seulement une poêle du système
- Toujours placer la poêle au centre de la zone de cuisson
- Ne pas placer de couvercle sur la poêle
- Ne jamais laisser frire de la graisse sans surveillance

ATTENTION

Si le système de détection de température ne fonctionne pas adéquatement, des débordements peuvent causer des brûlures et des blessures.

QUAND VOUS CUISINEZ AVEC LA FONCTION DE CAPTEUR DE CUISSON, RESPECTEZ LES CONSIGNES SUIVANTES :

- Mettez toujours des couvercles sur les casseroles
 - Remplissez toujours les casseroles avec au moins 3 cm (1 ¼ po) de liquide
 - Utilisez toujours des casseroles de taille et de type appropriés (casseroles en émail, en acier inoxydable et en aluminium comprenant un capteur de température sans fil)
 - Assurez-vous de toujours garder la fenêtre du capteur propre

AVERTISSEMENT

Risque de blessure

La sonde de température sans fil est équipée d'une batterie qui peut s'endommager ou exploser lorsqu'elle est exposée à de fortes températures. Retirez la sonde de la casserole et rangez-la loin de toute source de chaleur.

AVERTISSEMENT

Risque de blessure

La sonde de température peut être très chaude lorsque vous la retirez d'un ustensile de cuisson dont vous venez de vous servir. Utilisez des gants de cuisine ou un torchon pour l'enlever.

CONSIGNES DE SÉCURITÉ IMPORTANTES

LIRE ET CONSERVER CES INSTRUCTIONS

Lorsque vous utilisez les fonctions de cuisson, assurez-vous que le foyer réglé correspond au foyer sur lequel se trouve la casserole équipée de la sonde de température.

Ne jamais utiliser l'appareil en cas de projections de liquides ou d'aliments autour du panneau de commande. Toujours éteindre la plaque de cuisson et sécher le panneau de commande.

Si les boutons ne sont pas utilisés correctement, des lésions et des dommages peuvent survenir sur l'appareil.

Si la plaque s'éteint automatiquement et ne peut être utilisée pendant un certain temps, il est possible qu'elle se rallume plus tard par inadvertance. Pour éviter que cela ne se produise, débrancher le coupe-circuit du disjoncteur automatique. Contacter un technicien agréé.

Prévention des brûlures

NE PAS TOUCHER AUX ÉLÉMENTS DE SURFACE NI AUX ZONES PRÈS DES ÉLÉMENTS. Les unités de surface peuvent être chaudes même lorsqu'elles sont de couleur foncée. Les zones près des unités de surface peuvent devenir suffisamment chaudes pour causer des brûlures. Pendant et après l'utilisation, ne pas toucher, ni laisser vêtements, poignées isolantes ou autres matériaux inflammables entrer en contact avec les éléments de surface ni aux zones près des éléments tant qu'ils n'ont pas refroidi. Citons notamment la table de cuisson et les surfaces situées près de celle-ci.

Ne pas chauffer ou réchauffer des contenants d'aliments non ouverts. L'accumulation de pression peut faire exploser le contenant et provoquer des blessures.

Toujours utiliser des poignées isolantes sèches. Des poignées mouillées ou humides entrant en contact avec les surfaces chaudes peuvent provoquer des blessures par dégagement de vapeur. Ne laissez pas les poignées toucher les éléments chauffants chauds. Ne pas utiliser de serviette ni de chiffon volumineux.

Mettre toujours la hotte **EN MARCHÉ** pendant la cuisson à température élevée et au moment de flamber des aliments (p.ex., crêpes Suzette, cerises jubilé, steak au poivre flambé).

Utiliser les réglages élevés seulement lorsque nécessaire. Pour éviter bulles et éclaboussures, chauffer l'huile lentement à réglage faible ou moyen. L'huile chaude peut causer des brûlures et blessures extrêmement graves.

Ne déplacez jamais une poêle contenant de l'huile chaude, en particulier une bassine à friture. Attendez qu'elle se soit refroidie.

Attacher les vêtements lâches, etc. avant de commencer. Attacher les cheveux longs de façon à ce qu'ils ne pendent pas et ne pas porter de vêtements lâches ou d'habits ou objets qui pendillent, tels que cravates, foulards, bijoux ou manches.

AVERTISSEMENT

Risque de brûlure

Les objets en métal chauffent très vite sur la table de cuisson. Ne jamais poser d'objets en métal sur la table de cuisson (couteaux, fourchettes, cuillers et couvercles).

AVERTISSEMENT

Risque de brûlure

Il peut arriver que la détection de casserole ne fonctionne pas à cause d'aliments ayant débordé ou d'objets déposés sur la table de cuisson. Après chaque utilisation, éteindre la table de cuisson au moyen de l'interrupteur général.

Si l'affichage ne fonctionne pas lorsqu'une zone de cuisson est en train de chauffer, déconnecter le coupe-circuit du disjoncteur automatique. Contacter un technicien agréé.

Sécurité des enfants

Lorsque les enfants sont assez âgés pour utiliser l'appareil, il incombe aux parents ou tuteurs légaux de veiller à ce qu'ils soient formés aux pratiques sécuritaires par des personnes qualifiées.

Ne permettre à personne de grimper, rester debout, s'appuyer, s'asseoir ou se pencher sur toute partie d'un appareil, notamment une porte, un tiroir-réchaud ou un tiroir de rangement. Ceci peut endommager l'appareil qui risque de basculer et causer des blessures sérieuses.

Ne pas permettre aux enfants d'utiliser cet appareil sauf sous la surveillance attentive d'un adulte. Ne pas laisser les enfants et les animaux seuls ou sans surveillance lorsque l'appareil est en service. Ne jamais les laisser jouer aux alentours de l'appareil, que ce dernier soit en service ou non.



CONSIGNES DE SÉCURITÉ IMPORTANTES

LIRE ET CONSERVER CES INSTRUCTIONS

ATTENTION

Les articles d'intérêt pour les enfants ne doivent pas être rangés dans un appareil électroménager, dans les armoires au-dessus de l'appareil ou sur le dossier. Les enfants peuvent grimper sur l'appareil pour atteindre ces objets et se blesser sérieusement.

Consignes en matière de nettoyage

Ne nettoyez pas l'appareil pendant qu'il est encore chaud. Certains produits nettoyants produisent des vapeurs nocives lorsqu'ils sont appliqués sur une surface chaude. Chiffons ou éponges humides peuvent causer des brûlures par dégagement de vapeur.

Ne pas utiliser de nettoyeur à vapeur pour nettoyer l'appareil.

Sécurité pour la batterie de cuisine

Tenir la poignée de la casserole en brassant ou tournant les aliments. Ceci l'empêche de bouger et évite les déversements.

Utiliser des casseroles de taille adéquate. L'utilisation de casseroles trop petites aura pour effet d'exposer une partie de l'élément chauffant ou du brûleur pouvant présenter un risque de contact direct et d'incendie de vêtements. Sélectionner des ustensiles à fond plat, suffisamment larges pour couvrir l'élément chauffant. Cet appareil est doté de surfaces de différents formats. Un bon rapport ustensile/élément chauffant ou brûleur permet également d'améliorer le fonctionnement de l'appareil.

Les ustensiles de cuisson non approuvés pour l'utilisation avec les tables de cuisson en céramique peuvent se briser lors d'un changement soudain de température. Utilisez seulement des casseroles conçues pour les tables de cuisson à induction en céramique.

Tourner toujours les poignées an qu'elles ne passent pas au-dessus des zones adjacentes de cuisson ou du bord de l'appareil. Ceci aide à diminuer le risque d'ignition de matériaux inammables, de déversements et de brûlures.

AVERTISSEMENT

Risques de blessures

Lorsque vous cuisinez avec un bain-marie, la table de cuisson et le récipient de cuisson peuvent fendre à cause de la surchauffe. Le récipient de cuisson dans le bain-marie ne doit pas entrer en contact direct avec le fond de la casserole remplie d'eau. Utilisez seulement des ustensiles de cuisine résistants à la chaleur.

AVERTISSEMENT

Risques de blessures

Les ustensiles de cuisine pourraient sauter vers le haut si des liquides se retrouvent coincés entre le dessous de l'ustensile et la zone de cuisson. Assurez-vous de toujours conserver la zone de cuisson et le dessous des ustensiles de cuisson bien au sec.

Installation et entretien corrects

Demandez à l'installateur de vous montrer où se trouve le disjoncteur ou le fusible. Identifier sa position pour pouvoir le retrouver facilement.

Cet appareil doit être adéquatement installé et mis à la terre par un technicien agréé. Branchez l'appareil uniquement dans une prise correctement reliée à la terre. Pour plus de détails, reportez-vous à la notice d'installation.

Cet appareil est conçu pour une utilisation jusqu'à une altitude maximale de 13 100 pieds (4 000 m).

Cet appareil est destiné uniquement à une utilisation domestique normale. Il n'est pas homologué pour un usage en extérieur. Voyez la Énoncé de la Garantie Limitée. Si vous avez des questions, communiquez avec le fabricant.

Ne pas entreposer ni utiliser de produits chimiques corrosifs, vapeurs, substances inflammables ou produits non alimentaires sur ou à proximité de l'appareil. Il a été spécialement conçu pour être utilisé pendant le chauffage et la cuisson des aliments. L'emploi de produits chimiques corrosifs pour chauffer ou nettoyer l'appareil endommagera ce dernier et peut provoquer des blessures.

Ne pas se servir de cet appareil s'il ne fonctionne pas correctement ou s'il est endommagé. Communiquer avec un réparateur autorisé.

CONSIGNES DE SÉCURITÉ IMPORTANTES

LIRE ET CONSERVER CES INSTRUCTIONS

Ne cuisinez pas sur une table de cuisson brisée. Les solutions de nettoyage et les déversements peuvent créer des risques de choc électrique.

Ne pas réparer ni remplacer toute pièce de l'appareil à moins que cela ne soit spécifiquement recommandé par ce manuel. Toute réparation doit être effectuée par un centre de réparation autorisé par l'usine.

Pour éviter les risques d'électrocution, avant de réparer l'appareil, mettre l'alimentation hors circuit au niveau du panneau de service et le verrouiller pour éviter toute mise en circuit accidentelle.

Perturbations électromagnétiques

AVERTISSEMENT

Cette table de cuisson à induction génère et utilise de l'énergie à fréquence ISM qui chauffe les casseroles en utilisant un champ électromagnétique. Elle a été testée et est conforme avec la partie 18 des règlements FCC régissant les appareils ISM. Cette table de cuisson est conforme aux exigences FCC visant à réduire la perturbation des autres dispositifs dans des installations résidentielles. Les tables de cuisson à induction peuvent perturber la réception radio et télévision. En cas de perturbation de la réception, l'utilisateur devrait essayer d'y remédier en :

- Relocalisant l'antenne de réception de la radio ou du téléviseur.
- Augmentant la distance entre la table de cuisson et le récepteur.
- Branchant le récepteur dans une prise de courant autre que celle du récepteur.

C'est à l'utilisateur qu'il incombe de corriger toute perturbation.

ATTENTION

Les personnes avec un stimulateur cardiaque ou autre dispositif médical similaire devraient redoubler de vigilance lorsqu'elles sont à proximité d'une table de cuisson à induction en marche. Consultez votre médecin ou le fabricant du stimulateur cardiaque pour de plus amples renseignements sur les effets que peuvent causer les champs électromagnétiques provenant d'une table de cuisson à induction.

AVERTISSEMENT

Danger par magnétisme

La sonde de température sans fil est magnétique. Les éléments magnétiques peuvent endommager les implants électroniques, par ex. les stimulateurs cardiaques ou les pompes à insuline. Les porteurs d'implants électroniques ne doivent par conséquent pas transporter la sonde de température dans la poche de leur vêtement et doivent maintenir une distance de 10 cm entre la sonde et leur stimulateur cardiaque ou tout autre appareil médical similaire.

Ventilateur de refroidissement

La table de cuisson est équipée d'un ventilateur de refroidissement sur sa face inférieure. Si la table de cuisson se trouve au-dessus d'un tiroir, il ne doit y avoir aucun objet ou papier à l'intérieur du tiroir. Ces derniers pourraient être aspirés et nuire au refroidissement de l'appareil ou endommager le ventilateur.

Il doit y avoir une distance minimale de 3/4" (20mm) entre le contenu du tiroir et l'entrée du ventilateur.

Avertissements de la Proposition 65 de l'État de la Californie

AVERTISSEMENT

Ce produit contient des produits chimiques connus de l'État de la Californie pour causer le cancer, des anomalies congénitales ou d'autres problèmes de reproduction.

Causes de dommages

- Les dessous rugueux des casseroles et des poêles rayent la table de cuisson.
- Ne faites jamais chauffer un récipient à vide. Cela pourrait causer des dommages.
- Ne posez pas de casseroles ou de poêles chaudes sur le bandeau de commande ou près de celui-ci, ni sur les afficheurs. Cela pourrait causer des dommages.
- Si des objets durs et pointus tombent sur la table de cuisson, ils peuvent occasionner des dommages.
- Les feuilles en aluminium et les récipients en plastique fondent sur les foyers chauds. L'utilisation d'une feuille de protection sur la table de cuisson n'est pas recommandée.

Aperçu

Le tableau suivant répertorie les dommages les plus fréquents :

Dommages	Cause	Solution
Taches	Mets ayant débordé.	Enlevez immédiatement les aliments débordés avec un racloir à verre.
	Détergents inappropriés.	Utilisez exclusivement des détergents appropriés pour ce type de table de cuisson.
Rayures	Sel, sucre et sable.	Ne vous servez pas de la table de cuisson comme surface de rangement ni de travail.
	Les fonds de récipients rugueux rayent la table de cuisson.	Vérifiez les récipients.
Décolorations	Détergents inappropriés.	Utilisez exclusivement des détergents appropriés pour ce type de table de cuisson.
	Abrasion des récipients.	Soulevez les casseroles et les poêles pour les déplacer.
Écaillage	Sucre, aliments à forte teneur en sucre.	Enlevez immédiatement les aliments débordés avec un racloir à verre.

Conseils pour économiser l'énergie

- Placez un couvercle adéquat sur les ustensiles de cuisine. La cuisson avec des ustensiles non recouverts augmente considérablement la consommation d'énergie. Utilisez un couvercle en verre pour maximiser la visibilité sans devoir soulever le couvercle.
- Utilisez des ustensiles de cuisine avec un fond solide et plat. Les bases courbes augmentent la consommation d'énergie.
- Le diamètre du fond de la casserole doit correspondre à la taille de l'élément. Remarque : le fabricant indique habituellement le diamètre supérieur de l'ustensile de cuisine. Il est normalement plus élevé que le diamètre de la base de l'ustensile.
- Choisissez des ustensiles de cuisine d'un format approprié pour la quantité de nourriture à faire cuire. Une casserole à moitié pleine utilisera beaucoup d'énergie.
- Utilisez une petite quantité d'eau pour cuisiner. Vous pourrez ainsi économiser de l'énergie, tout en permettant aux légumes de conserver une plus grande part de leurs vitamines et minéraux.
- Sélectionnez le niveau de puissance le plus faible pour maintenir la cuisson. Si le niveau de puissance est trop élevé, vous gaspillerez de l'énergie.

Avantages lors de la cuisson par induction

La cuisson par induction est totalement différente de la cuisson traditionnelle, la chaleur étant directement générée dans le récipient. Ce qui offre toute une série d'avantages :

- Gain de temps lors de la cuisson et du rôtissage.
- Économie d'énergie.
- Entretien et nettoyage plus faciles. Les aliments qui ont débordé ne brûlent pas aussi rapidement.
- Puissance thermique contrôlée et sécurité accrue. Le foyer génère ou coupe la puissance thermique immédiatement après chaque commande. Le foyer coupe immédiatement la puissance thermique dès que le récipient est retiré du foyer, même s'il est encore allumé.

Ustensiles de cuisson

N'utilisez que des récipients ferromagnétiques pour la cuisson par induction, par exemple :

- des récipients en acier émaillé
- des récipients en fonte
- des récipients spéciaux pour la cuisson par induction en acier inox.

Pour vérifier si la casserole est compatible pour la cuisson par induction, veuillez consulter le chapitre → "Test de la vaisselle".

Pour obtenir un bon résultat de cuisson, la zone ferromagnétique du fond du récipient devrait correspondre à la taille du foyer. Si le récipient n'est pas détecté sur un foyer, essayez de nouveau sur un foyer d'un diamètre plus petit.

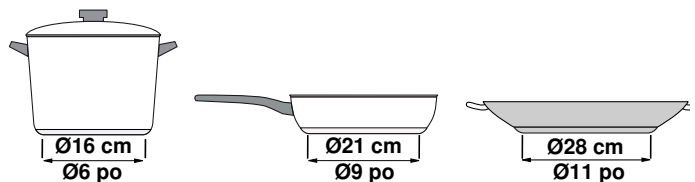

Si la zone de cuisson flexible est utilisée comme unique foyer, vous pouvez utiliser des récipients plus grands particulièrement adaptés à cette zone. Pour de plus amples informations sur le positionnement de la casserole, lisez ici → "Fonction Flex"



Il existe aussi des récipients spéciaux pour la cuisson par induction dont le fond n'est pas entièrement ferromagnétique :

- Si le fond du récipient n'est que partiellement ferromagnétique, seule la zone ferromagnétique se réchauffe. Il se peut donc que la chaleur ne soit pas uniformément répartie. La zone non ferromagnétique pourrait présenter une température trop basse pour la cuisson.

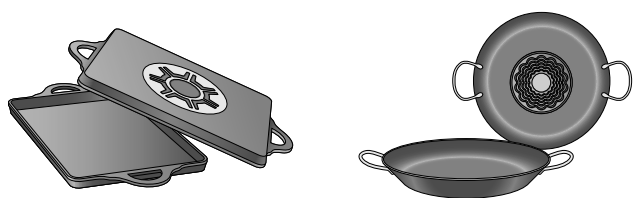

- Si le fond du récipient contient entre autres de l'aluminium, cela réduit aussi la surface ferromagnétique. Il se peut que ce récipient ne chauffe pas correctement ou, éventuellement, qu'il ne soit même pas détecté.

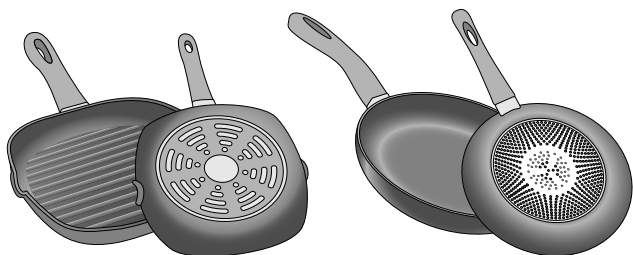

Ustensile de cuisson non adapté

N'utilisez en aucun cas une plaque d'adaptation pour l'induction ou un ustensile de cuisson en :

- inox traditionnel
- verre
- terre
- cuivre
- aluminium

Caractéristiques du fond du récipient

La composition du fond du récipient peut influencer le résultat de cuisson. Utilisez des casseroles et des poêles fabriquées dans des matériaux diffusant uniformément la chaleur, comme les récipients "sandwich" en acier inoxydable, ce qui permet d'économiser du temps et de l'énergie.

Utilisez des récipients avec un fond plat, les fonds de récipient inégaux nuisent à la puissance thermique.

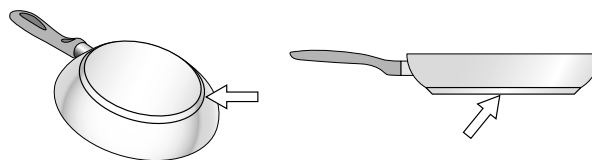

Casserole manquante ou de taille inappropriée

Si vous ne placez pas de casserole sur l'élément choisi, ou si la casserole est fabriquée d'un matériau inadéquat ou n'est pas de la taille appropriée, le niveau de puissance affiché sur l'indicateur de l'élément clignotera. Placez une casserole adéquate sur l'élément pour faire cesser le clignotement. Si vous prenez plus de 90 secondes pour placer une casserole adéquate sur l'élément, ce dernier se désactivera automatiquement.

Casseroles vides ou casseroles à base mince

Ne chauffez pas de casseroles vides, et n'utilisez pas des casseroles à base mince. La table de cuisson comprend un système de sécurité interne. Une casserole vide peut toutefois chauffer assez rapidement pour que la fonction « d'arrêt automatique » ne puisse pas s'activer à temps, ce qui laissera la casserole atteindre des températures très élevées. La base de la casserole pourrait fondre et endommager la vitre de la table de cuisson. Dans une telle situation, ne touchez pas la casserole et éteignez la table de cuisson. Si l'appareil ne fonctionne plus après avoir refroidi, veuillez contacter le service technique.

Détection du récipient

Chaque foyer possède une limite inférieure pour la détection du récipient et celle-ci dépend du diamètre ferromagnétique et du matériau du fond du récipient. Vous devriez toujours utiliser le foyer qui correspond le mieux au diamètre du fond du récipient.

Détection automatique en cas de foyers à deux ou trois zones

Ces foyers peuvent détecter des récipients de taille différente. En fonction du matériau et des caractéristiques du récipient, par activation du foyer simple, double ou triple, le foyer s'adapte automatiquement pour transmettre la puissance appropriée pour un bon résultat de cuisson.

Présentation de l'appareil

Vous trouverez des informations sur les dimensions et les puissances des foyers dans la vue d'ensemble à la page 2.

Bandeau de commande

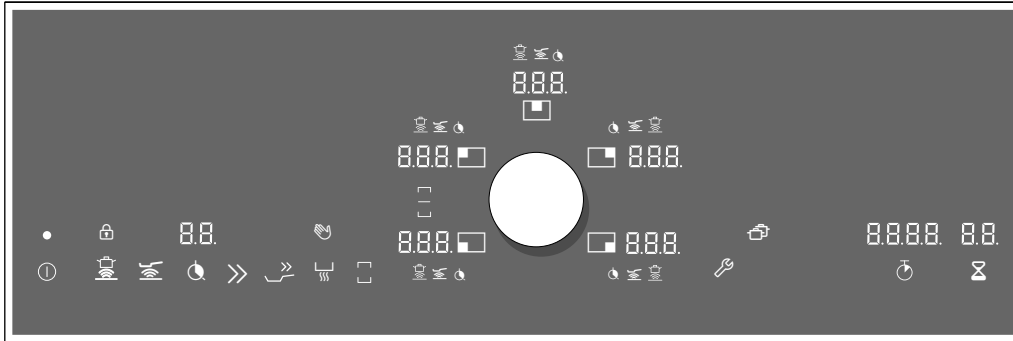

Surfaces de commande

	Interrupteur principal
	Fonction Sonde de cuisson
	Fonction Sonde de rôtissage
	Fonction Minuterie
	Fonction Surcharge pour casseroles
	Fonction Surcharge pour poêles
	Fonction Maintien au chaud
	Fonction Flex
	Réglages de base
	Chronomètre
	Minuterie courte durée

Affichages

	État de fonctionnement
	Foyer
	Puissances de cuisson
	Fonction capteur de cuisson
	Fonction sonde de rôtissage
	Minuterie coupe-circuit
	Fonction booster (surcharge) pour casseroles
	Fonction booster (surcharge) pour poêles
	Fonction Maintien au chaud
	Chaleur résiduelle
	Fonction Minuterie
	Fonction Chronomètre
	Verrouillage d'écran pour nettoyage
	Sécurité enfants
	Fonction Flex activée

Affichages

	Fonction Flex désactivée
	Fonction de transfert

Touches sensibles

Quand le foyer commence à chauffer, les symboles des touches sensibles actuellement disponibles s'allument.







Si vous effleurez un symbole, la fonction associée est activée. Un signal sonore de validation retentit.

Remarques

- Les symboles correspondants des touches sensibles s'allument selon leur disponibilité. Les afficheurs des fonctions disponibles s'allument en blanc. Dès qu'une fonction est sélectionnée, son afficheur s'allume en orange.
- Maintenez toujours le bandeau de commande propre et sec. L'humidité peut affecter le fonctionnement.

Les foyers

Les foyers

 / 	Foyer simple	Utilisez des casseroles de taille appropriée
	Foyer triple	Le foyer s'allume automatiquement en cas d'utilisation d'une casserole dont le fond correspond à la zone extérieure ( ou ).
	Zone de cuisson flexible	Voir le chapitre → " <i>Fonction Flex</i> "

Utilisez uniquement des casseroles compatibles avec la cuisson par induction, voir la section → "*Cuisson par induction*"

Indicateur de chaleur résiduelle

La table de cuisson possède pour chaque foyer un indicateur de chaleur résiduelle. Il indique qu'un foyer est encore chaud. Ne touchez pas le foyer tant que l'indicateur de chaleur résiduelle est allumé.

Selon le degré de la chaleur résiduelle, l'affichage est le suivant :

- Affichage **H** : température élevée
- Affichage **h** : faible température

Si vous retirez le récipient du foyer pendant la cuisson, l'indicateur de chaleur résiduelle et la puissance de cuisson sélectionnée clignotent en alternance.

Lorsque le foyer est éteint, l'indicateur de chaleur résiduelle s'allume. Même si la table de cuisson est déjà éteinte, l'indicateur de chaleur résiduelle est allumé tant que le foyer est encore chaud.

Twist-Pad avec bouton Twist

Le Twist-Pad est la zone de réglage dans laquelle vous pouvez sélectionner les foyers et les puissances de cuisson à l'aide du bouton Twist.

Le bouton Twist est magnétique et se pose au centre de la zone marquée du Twist-Pad. Pour activer un foyer, basculez le bouton Twist à hauteur du foyer souhaité. Vous sélectionnez la puissance de cuisson en tournant le bouton Twist.

Posez le bouton Twist sur le Twist-Pad de sorte qu'il se trouve au centre des afficheurs qui délimitent la zone Twist.

Remarque : Même si le bouton Twist devait ne pas être tout à fait centré, cela ne nuira à aucun moment au mode de fonctionnement du bouton Twist.

Retirez le bouton Twist

Dès que le bouton Twist est retiré, la fonction anti-effacement s'active.

Le bouton Twist peut être retiré en cours de cuisson. La fonction anti-effacement est activée pendant 10 minutes. Si le bouton Twist n'est pas remis en place après expiration de ce délai, la table de cuisson s'éteint.

AVERTISSEMENT

Risque d'incendie

Si, en l'espace de ces 10 minutes, un objet métallique est déposé à proximité du Twist-Pad, il se peut que la table de cuisson continue de chauffer. Il faut donc toujours éteindre le foyer avec l'interrupteur principal.

Conserver le bouton Twist

La tête du bouton Twist contient un puissant aimant. N'approchez pas le bouton Twist de supports de données magnétiques, tels que les cartes de crédit ou les cartes à bande magnétique. Ils risquent d'être détruits.

De même, il risque de provoquer des défauts sur les téléviseurs et les écrans d'ordinateur.

Remarque : Le bouton de commande Twist est magnétique. Les particules métalliques collées sur la face inférieure peuvent rayer la surface de la table de cuisson. Toujours soigneusement nettoyer le bouton Twist.

Utiliser l'appareil

Dans ce chapitre, il est indiqué comment régler un foyer. Dans le tableau, vous trouverez les puissances de cuisson et les temps de cuisson pour différents plats.

Allumer et éteindre la table de cuisson

Éteindre et allumer la table de cuisson au moyen de l'interrupteur principal.

Allumer : tournez le bouton Twist sur la zone de réglage. Effleurez le symbole ①. Les symboles et les fonctions associées aux foyers disponibles à ce moment précis s'allument.  s'allume à côté des foyers. La table de cuisson est en ordre de marche.

Éteindre : effleurez le symbole ① jusqu'à ce que l'afficheur s'éteigne. Tous les foyers sont éteints. L'indicateur de chaleur résiduelle est allumé jusqu'à ce que les foyers aient suffisamment refroidi.

Remarques

- La table de cuisson s'éteint automatiquement, si tous les foyers sont désactivés pendant plus de 20 secondes.
- Les réglages sélectionnés restent enregistrés pendant les 5 secondes qui suivent la désactivation de la table de cuisson. Si, durant cette période, la table de cuisson est réactivée, les puissances de cuisson précédemment réglées clignotent. Un effleurement sur le bouton Twist dans les 5 secondes qui suivent permet de reprendre les réglages. Si vous n'effleurez pas le bouton Twist ou si vous effleurez une autre touche sensible, tous les réglages précédents seront supprimés.

Réglage d'un foyer

Réglage de la puissance de cuisson souhaitée à l'aide du bouton Twist.

Puissance de cuisson 1 = puissance minimale.

Puissance de cuisson 9 = puissance maximale.

Chaque puissance de cuisson possède une position intermédiaire. Celle-ci est indiquée par .5 sur l'afficheur du foyer.

Sélectionner un foyer et une puissance de cuisson

La table de cuisson doit être allumée.

- 1 Sélectionnez le foyer. Pour ce faire, effleurez le bouton Twist au niveau du foyer souhaité.
- 2 Tournez le bouton Twist dans les 10 secondes suivantes, jusqu'à ce que la puissance de cuisson s'allume sur l'afficheur.

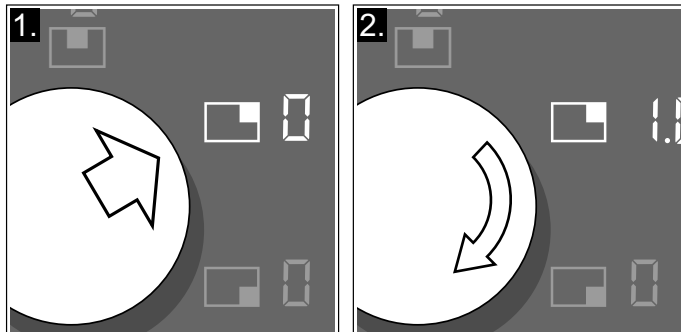

La puissance de cuisson est réglée.

Remarques

- Lorsque vous placez un ustensile de cuisine sur la zone de cuisson flexible, il doit être placé correctement en fonction de sa taille, consultez la section → "*Fonction Flex*".
- Si les indicateurs clignotent après une modification des réglages, vérifiez que l'ustensile de cuisine convient à la cuisson par induction. Consultez la section → "*Test de la vaisselle*"

Modifier la puissance de cuisson

Sélectionnez le foyer et modifiez la puissance de cuisson à l'aide du bouton Twist.

Éteindre un foyer

Sélectionnez le foyer et tournez le bouton Twist jusqu'à ce que  apparaisse. Le foyer s'éteint et l'indicateur de chaleur résiduelle s'allume.

Remarques

- Si aucune casserole n'est posée sur le foyer de cuisson par induction, l'afficheur de la puissance de cuisson clignote. Au bout de quelque temps, le foyer s'éteint.
- Si une casserole se trouve sur le foyer avant la mise en marche de la table de cuisson, au plus tard 20 secondes après avoir effleuré l'interrupteur principal, celle-ci est détectée et le foyer est automatiquement sélectionné. Réglez la puissance de cuisson dans les 10 secondes qui suivent. Sinon, le foyer s'éteindra de nouveau au bout de 20 secondes.
Même si plusieurs casseroles ou poêles se trouvent sur la table de cuisson lors de son activation, seule une casserole sera détectée.

Conseils de cuisson

Recommandations

- En chauffant de la purée, des veloutés et des sauces épaisses, remuer de temps en temps.
- Pour préchauffer, réglez la puissance de cuisson 8 - 9.
- Lors de la cuisson avec un couvercle, réduisez la puissance de cuisson dès que de la vapeur sort entre le couvercle et le récipient.
- Après la cuisson, maintenez le récipient fermé jusqu'au service.
- Pour la cuisson en cocotte-minute, respectez les consignes du fabricant.
- Ne pas faire cuire les mets trop longtemps, afin de conserver la valeur nutritive. La minuterie permet de régler le temps de cuisson optimal.
- Pour un résultat de cuisson plus sain, l'huile ou la graisse ne doit pas être chauffée à haute température (point de fumée).
- Pour faire dorer les mets, les faire frire par petites portions une par une.
- Les récipients peuvent atteindre des températures élevées pendant la cuisson. Il est recommandé d'utiliser des maniques.
- Dans le chapitre → "*Protection de l'environnement*" vous trouverez des recommandations pour cuisiner en économisant le plus possible d'énergie

Tableau des cuissons

Le tableau indique la puissance de cuisson appropriée pour chaque mets. Le temps de cuisson peut varier selon la nature, le poids, l'épaisseur et la qualité des aliments.

	Position de chauffe	Temps de cuisson (min.)
Faire fondre		
Chocolat, nappage	1 - 1.	-
Beurre, miel, gélatine	1 - 2	-
Chauffer et maintenir au chaud		
Ragoût/potage, par ex. potage aux lentilles	1. - 2	-
Lait*	1. - 2.	-
Chauffer des saucisses dans de l'eau*	3 - 4	-
Décongeler et chauffer		
Épinards surgelés	3 - 4	15 - 25
Goulasch, surgelé	3 - 4	35 - 55
Cuire à feu doux, faire frémir		
Quenelles de pommes de terre*	4. - 5.	20 - 30
Poisson*	4 - 5	10 - 15
Sauces blanches, par ex. béchamel	1 - 2	3 - 6
Sauces fouettées, par ex. sauce béarnaise, hollandaise	3 - 4	8 - 12
Faire bouillir, cuire à la vapeur, étuver		
Riz (avec double volume d'eau)	2 - 3	15 - 30
Riz au lait***	2 - 3	30 - 40
Pommes de terre en robe des champs	4 - 5	25 - 35
Pommes de terre à l'eau	4 - 5	15 - 30
Pâtes, nouilles*	6 - 7	6 - 10
Ragoût/potage	3. - 4.	120 - 180
Soupes	3. - 4.	15 - 60
Légumes	2. - 3.	10 - 20
Légumes surgelés	3. - 4.	7 - 20
Cuire en cocotte minute	4. - 5.	-
Braiser		
Paupiettes	4 - 5	50 - 65
Rôti à braiser	4 - 5	60 - 100
Goulasch***	3 - 4	50 - 60

* Sans couvercle

** Retourner plusieurs fois

***Préchauffer à la position de chauffe 8 - 8.

	Position de chauffe	Temps de cuisson (min.)
Braiser / rôtir avec un fond d'huile*		
Escalope, nature ou panée	6 - 7	6 - 10
Escalope surgelée	6 - 7	8 - 12
Côtelettes, nature ou panées**	6 - 7	8 - 12
Steak (3 cm d'épaisseur)	7 - 8	8 - 12
Blanc de volaille (2 cm d'épaisseur)**	5 - 6	10 - 20
Blanc de volaille surgelé**	5 - 6	10 - 30
Galettes de viande hachée (3 cm d'épaisseur)**	4. - 5.	20 - 30
Hamburgers (2 cm d'épaisseur)**	6 - 7	10 - 20
Poisson et filet de poisson, nature	5 - 6	8 - 20
Poisson et filet de poisson, pané	6 - 7	8 - 20
Poisson pané surgelé, par ex. bâtonnets de poisson	6 - 7	8 - 15
Scampi, crevettes	7 - 8	4 - 10
Faire sauter des légumes et champignons frais	7 - 8	10 - 20
Poêlées, légumes, viande en lanières, à la mode asiatique	7 - 8	15 - 20
Plats surgelés, par ex. poêlées	6 - 7	6 - 10
Crêpes (cuire une par une)	6. - 7.	-
Omelettes (cuire une par une)	3. - 4.	3 - 6
Œufs au plat	5 - 6	3 - 6
Frيره* (150-200 g par portion dans 1-2 l d'huile, frire les portions une par une)		
Produits surgelés, par ex. frites, croquettes de poulet	8 - 9	-
Croquettes surgelées	7 - 8	-
Viande, par ex. morceaux de poulet	6 - 7	-
Poisson, pané ou en beignets	6 - 7	-
Légumes, champignons panés ou en beignet, tempura	6 - 7	-
Petites pâtisseries, par ex. beignets, beignets de fruits	4 - 5	-

* Sans couvercle

** Retourner plusieurs fois

***Préchauffer à la position de chauffe 8 - 8.

Fonction Flex

Si nécessaire, la zone de cuisson flexible peut être utilisée comme foyer unique ou en tant que deux foyers indépendants.

Elle est constituée de quatre inducteurs fonctionnant indépendamment les uns des autres. Quand la fonction Flex est en service, seule la zone recouverte par la casserole est activée.

Recommandations d'utilisation de l'ustensile de cuisson

Placez l'ustensile de cuisson au milieu du foyer. La reconnaissance de la casserole et la répartition de chaleur sont ainsi garanties.

En tant que foyer unique

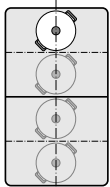

Diamètre inférieur ou égal à 5 1/8 po (13 cm)
Placez le récipient sur l'une des quatre positions illustrées sur l'image.

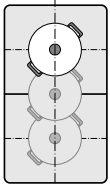

Diamètre supérieur à 5 1/8 po (13 cm)
Placez le récipient sur l'une des trois positions illustrées sur l'image.

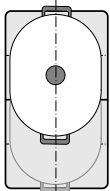

Si le récipient occupe plus d'un foyer, placez-le à partir du bord supérieur ou inférieur de la zone de cuisson flexible.

En tant que deux foyers indépendants

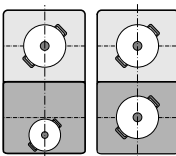

Les foyers avant et arrière, qui possèdent deux inducteurs chacun, peuvent être utilisés indépendamment l'un de l'autre. Réglez la puissance de cuisson souhaitée pour chaque foyer individuel. Utilisez uniquement un récipient par foyer.

En tant que deux foyers indépendants

La zone de cuisson flexible peut être utilisée comme deux foyers indépendants.



Activer

Voir le chapitre → "Utiliser l'appareil"

En tant que foyer unique

Utilisation de l'ensemble de la zone de cuisson en associant les deux foyers.

Liaison des deux foyers

- 1 Placez le récipient. Sélectionnez l'un des deux foyers faisant partie de la zone de cuisson flexible et réglez la puissance de cuisson.
- 2 Effleurer le symbole . L'afficheur  s'allume.

La zone de cuisson flexible est activée. La puissance de cuisson apparaît sur les deux afficheurs de la zone de cuisson flexible.



Remarques

- Si, avant la liaison, une puissance de cuisson différente est réglée sur les deux foyers, lors de l'activation, les deux foyers basculent sur la puissance de cuisson 0.
- Si une minuterie coupe-circuit est programmée sur un foyer lors de la liaison, cette dernière est transférée au deuxième foyer.

Modifier la puissance de cuisson

Sélectionnez l'un des deux foyers faisant partie de la zone de cuisson flexible et réglez la puissance de cuisson à l'aide du bouton Twist.

Séparation des deux foyers

- 1 Sélectionnez l'un des deux foyers faisant partie de la zone de cuisson flexible.
- 2 Effleurez le symbole .
- 3 Le symbole  apparaît sur l'afficheur de la zone de cuisson.

La zone de cuisson flexible est désactivée. Les deux foyers continuent de fonctionner en tant que deux foyers indépendants.

Remarque : Si vous éteignez et allumez ultérieurement la table de cuisson, la zone de cuisson flexible s'adapte de nouveau sur deux foyers indépendants.

Fonction Transfert

Cette fonction vous permet de transférer les réglages d'un foyer à un autre foyer.

Cette fonction est disponible sur les zones de cuisson flexibles.

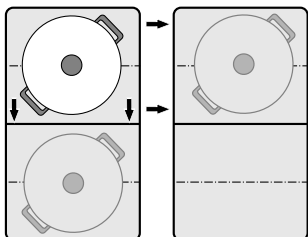

Remarque : Pour des informations supplémentaires sur le positionnement correct de la casserole, consultez le chapitre → "Fonction Flex"

- 1 Soulevez la casserole.
L'afficheur du foyer commence à clignoter. Le foyer ne chauffe pas.

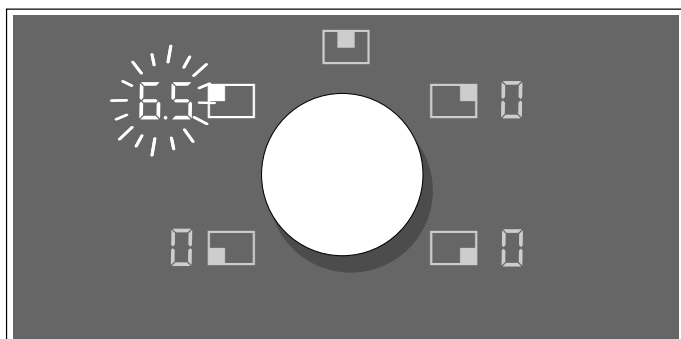

- 2 Dans les 90 secondes qui suivent, déposez la casserole sur un foyer flexible. Le nouveau foyer est détecté et le symbole  s'allume. Sur l'afficheur du foyer, la puissance de cuisson acceptée clignote.

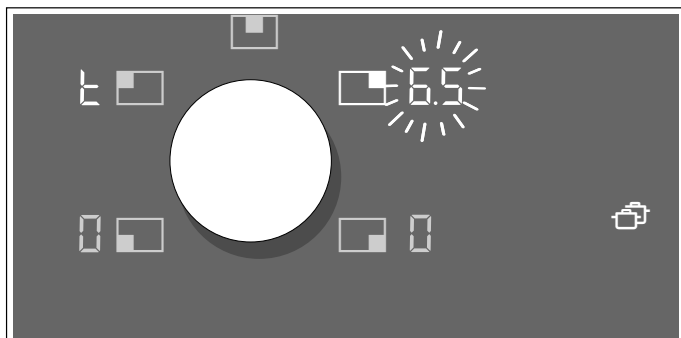

- 3 Sélectionnez le nouveau foyer avec le bouton Twist en l'espace de 90 secondes. Le réglage a été transféré.

Remarques

- Faites glisser la casserole sur un foyer qui n'est pas activé, sur lequel aucun préréglage n'a été effectué et sur lequel aucune autre casserole n'a été déposée.
- Si la fonction Flex est activée lors du déplacement d'une casserole sur la zone de cuisson flexible, les réglages sont automatiquement repris.
- Un temps de cuisson programmé ou une fonction de sonde de cuisson sont également transférés vers le nouveau foyer. La fonction Sonde pour mode grillades et poêlées n'est pas transférée.
- Les fonctions Surchage ne peuvent alors être commutées de la gauche vers la droite ou de la droite vers la gauche que si aucun foyer n'est actif.
- Si une autre casserole est placée sur un autre foyer avant que les réglages n'aient été confirmés, cette fonction est disponible pour les deux casseroles. Confirmez le foyer souhaité.
- Si plusieurs casseroles sont déplacées, la fonction n'est disponible que pour la casserole déplacée en dernier.
- En l'espace du temps de réglage, la casserole peut être replacée sur le précédent foyer. Le foyer chauffe donc de nouveau avec le réglage précédent sans qu'une confirmation ne soit nécessaire.

Fonctions de la minuterie

Votre table de cuisson dispose de trois fonctions de minuterie :



- Minuterie coupe-circuit
- Minuterie courte durée
- Fonction Chronomètre

Minuterie coupe-circuit

Le foyer s'éteint automatiquement après écoulement du temps réglé.

Vous pouvez régler une durée allant jusqu'à 99 minutes. Le temps s'écoule en minutes sur l'afficheur de la minuterie, les 30 dernières secondes s'affichent en secondes.

Réglages :

- 1 Sélectionnez le foyer et la puissance de cuisson souhaitée.
- 2 Effleurez le symbole . L'afficheur  du foyer s'allume.  s'allume dans l'affichage de minuterie.



- 3 Sélectionnez le temps de cuisson souhaité à l'aide du bouton Twist.



Le temps de cuisson commence à s'écouler.

Remarque : Si la zone de cuisson est sélectionnée en tant que foyer unique, la durée réglée est la même pour toute la zone de cuisson.

Fonction Sonde de rôtissage/Sonde de cuisson



Si un temps de cuisson est programmé pour un foyer et que la fonction Sonde de rôtissage ou Sonde de cuisson est activée, le temps de cuisson commence tout de suite à s'écouler et pas seulement quand le niveau de température sélectionné est atteint.

Modifier ou effacer le temps

Sélectionnez le foyer et effleurez ensuite le symbole .

Modifiez le temps de cuisson à l'aide du bouton Twist ou réglez  pour effacer le temps de cuisson.

Après écoulement du temps

Le foyer se désactive. Un signal sonore retentit, le foyer affiche  et  clignote sur l'afficheur de la minuterie. Effleurez un symbole quelconque ou actionnez le bouton Twist ; les afficheurs s'éteignent et le signal sonore s'éteint.

Remarques



- Si un temps de cuisson a été programmé pour plusieurs foyers, c'est toujours le temps de cuisson se terminant le plus tôt qui apparaît sur l'afficheur de la minuterie. L'afficheur  du foyer s'allume en orange.
- Pour connaître le temps de cuisson restant d'un foyer : sélectionnez le foyer correspondant. Le temps de cuisson s'affiche pendant 10 secondes.

La minuterie

La minuterie vous permet de régler une durée allant jusqu'à 99 minutes.



Elle fonctionne indépendamment des foyers et des autres réglages. Cette fonction ne désactive pas automatiquement un foyer.

Pour régler la fonction

- 1 Effleurez le symbole ,  apparaît dans la minuterie courte durée.
- 2 Sélectionnez la durée souhaitée à l'aide du bouton Twist.
- 3 Effleurez de nouveau le symbole  pour confirmer la durée sélectionnée.

Le temps commence à s'écouler.

Modifier ou effacer le temps

Effleurez le symbole  et modifiez la durée avec le bouton Twist ou réglez sur .

Après écoulement du temps

Un signal sonore retentit pendant trois minutes. Sur l'afficheur de la minuterie courte durée, **00** clignote. Effleurez de nouveau le symbole **⌚**, les afficheurs s'éteignent et le signal sonore se coupe.

Fonction Chronomètre

Le chronomètre indique le temps de cuisson écoulé jusqu'ici en minutes et en secondes (mm.ss). La durée maximale est de 99 minutes et 59 secondes (99.59). Si cette valeur est atteinte, l'afficheur recommence à 00.00.

Le chronomètre fonctionne indépendamment des foyers et des autres réglages. Cette fonction ne désactive pas automatiquement un foyer.

Activer

Effleurer le symbole **⌚.00.00** apparaît sur l'afficheur du chronomètre.

Le temps commence à s'écouler.

Désactiver

Effleurez le symbole **⌚**, la fonction Chronomètre est suspendue. Les afficheurs du chronomètre restent allumés.

En cas de nouvel effleurement du symbole **⌚**, tant qu'il est allumé en orange, le temps continue de s'écouler.

En cas d'effleurement long du symbole **⌚**, les afficheurs s'éteignent.

La fonction est désactivée.

Fonction Surcharge pour casseroles

Cette fonction permet de chauffer de grandes quantités d'eau encore plus rapidement qu'avec la puissance de chauffe normale **9**. La fonction Surcharge pour casseroles augmente brièvement la puissance maximale du foyer sélectionné.

Cette fonction peut toujours être activée pour un foyer, si l'autre foyer du même groupe n'est pas allumé (voir l'illustration).

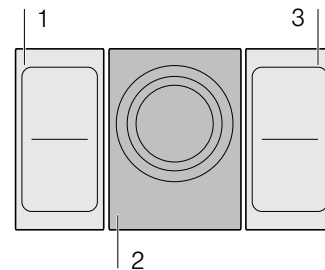

Remarque : Sur la zone de cuisson flexible, la fonction Surcharge peut aussi être activée si la zone de cuisson est utilisée comme foyer unique.

Activer

- 1 Sélectionnez le foyer.
- 2 Effleurez le symbole **>>>**.
L'afficheur **P** s'allume.

La fonction est activée.

Désactiver

- 1 Sélectionnez le foyer.
- 2 Effleurez le symbole **>>>**, actionnez le bouton Twist ou sélectionnez une autre fonction.
L'afficheur **P** s'éteint et le foyer revient sur la puissance de cuisson **9**.

La fonction est désactivée.

Remarques

- Dans certaines circonstances, cette fonction peut s'éteindre automatiquement pour protéger les éléments électroniques à l'intérieur de la table de cuisson.
- Si, avant l'activation de la fonction pour poêle, une puissance de cuisson était réglée, cette dernière est automatiquement reprise après la désactivation de la fonction.

Fonction Surcharge pour poêles

Cette fonction permet de chauffer l'ustensile plus rapidement qu'avec la puissance de cuisson 9.

Après désactivation de la fonction, sélectionnez la puissance de cuisson appropriée pour votre mets.

Cette fonction peut toujours être activée pour un foyer, si l'autre foyer du même groupe n'est pas allumé (voir l'illustration).

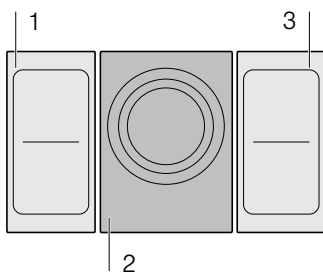



Remarque : Sur la zone de cuisson flexible, la fonction Surcharge pour poêles peut aussi être activée si la zone de cuisson est utilisée comme foyer unique.

Recommandations d'utilisation



- Utilisez toujours des récipients qui n'ont pas auparavant été chauffés.
- Utilisez des casseroles et des poêles dont le fond est plat. N'utilisez aucun récipient dont le fond est fin.
- Ne faites jamais chauffer sans surveillance un récipient vide, de l'huile, du beurre ni du saindoux.
- Ne placez aucun couvercle sur le récipient.
- Placez le récipient au centre du foyer. Assurez-vous que le diamètre du fond du récipient correspond à la dimension de la zone de cuisson.
- Vous trouverez des informations sur le type, la taille et le positionnement du récipient à la section → "Cuisson par induction"

Activer

- 1 Sélectionnez le foyer.
- 2 Effleurez le symbole , L'afficheur  s'allume.

La fonction est activée.

Désactiver

- 1 Sélectionnez le foyer.
- 2 Effleurez le symbole , actionnez le bouton Twist ou sélectionnez une autre fonction. L'afficheur  s'éteint. Sur l'afficheur du foyer, la puissance de cuisson 9 s'allume.

La fonction est désactivée.



Remarques

- Dans certaines circonstances, cette fonction peut s'éteindre automatiquement pour protéger les éléments électroniques à l'intérieur de la table de cuisson.
- Si, avant l'activation de la fonction pour poêle, une puissance de cuisson était réglée, cette dernière est automatiquement reprise après la désactivation de la fonction.

Fonction Maintien au chaud



Cette fonction convient pour faire fondre du chocolat ou du beurre, et pour maintenir au chaud des mets et de la vaisselle.

Activer

- 1 Sélectionnez le foyer souhaité.
- 2 Dans les 10 secondes qui suivent, effleurez le symbole .
 s'allume dans l'affichage.

La fonction est activée.

Désactiver

- 1 Sélectionnez le foyer.
- 2 Effleurez le symbole , tournez le bouton Twist ou sélectionnez une autre fonction.
L'afficheur  s'éteint. Le foyer s'éteint et l'indicateur de chaleur résiduelle s'allume.

La fonction est désactivée.

Fonctions automatiques

Grâce à la fonction automatique, la cuisine devient un jeu d'enfant et vous obtenez toujours un résultat de cuisson optimal. Les niveaux de température recommandés sont adaptés à chaque type de cuisson.

Ils permettent des procédés de cuisson sans cuisson excessive et offrent des résultats de cuisson et de rôtissage parfaits.

Pendant toute l'opération de cuisson, les capteurs mesurent la température de la casserole ou de la poêle. Cela permet de réguler en permanence la puissance et de maintenir la température appropriée.

Si la température sélectionnée est atteinte, les mets peuvent être ajoutés. Les mets ne sont pas surchauffés, rien ne surcuit.

La fonction sonde de rôtissage est disponible pour tous les foyers.

La fonction capteur de cuisson est disponible pour tous les foyers disposant d'un capteur de température sans fil.





Dans ce chapitre, vous trouverez des informations sur :

- Les types de fonctions automatiques
- Les casseroles appropriées
- Les capteurs et les accessoires en option
- Les fonctions et les puissances de cuisson
- Mets recommandés
- Préparation et entretien du capteur de température sans fil

Types de fonctions automatiques









Les fonctions automatiques vous permettent de sélectionner pour chaque plat le type de préparation le mieux adapté.

Le tableau indique les différents réglages disponibles pour les fonctions automatiques :

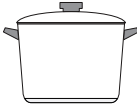
Fonctions automatiques	Niveaux de température	Récipients	Disponibilité	Activation
Fonction Sonde de rôtissage				
Braiser/rôtir avec un fond de graisse	1, 2, 3, 4, 5		Tous les foyers	
Fonction Sonde de cuisson				
Chauffer/maintenir au chaud	140-160° F (60-70 °C)		Tous les foyers	

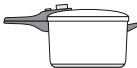
* Préchauffer avec couvercle et frire sans couvercle.

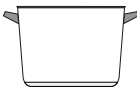
Si la table de cuisson ne dispose d'aucune sonde de température, vous pouvez vous en procurer une dans un commerce spécialisé ou auprès de notre service après-vente.

Fonctions automatiques	Niveaux de température	Récipients	Disponibilité	Activation
Pocher	175-195° F (80-90 °C)		Tous les foyers	
Cuisiner	195-212° F (90-100 °C)		Tous les foyers	
Cuire en cocotte minute	230-250° F (110-120 °C)		Tous les foyers	
Frيره avec beaucoup d'huile dans la casserole*	340-355° F (170-180 °C)		Tous les foyers	

* Préchauffer avec couvercle et frيره sans couvercle.

Si la table de cuisson ne dispose d'aucune sonde de température, vous pouvez vous en procurer une dans un commerce spécialisé ou auprès de notre service après-vente.

Casserolles appropriées

Sélectionnez le foyer qui correspond le mieux au diamètre du fond du récipient puis placez le récipient au centre de ce foyer.

La fonction Sonde de cuisson ne convient pas pour rôtir des aliments dans une poêle comme cela est possible avec la fonction Sonde pour mode grillades et poêlées.

Certaines poêles sont adaptées à la fonction Sonde pour mode grillades et poêlées. Vous pouvez vous les procurer dans un commerce spécialisé ou auprès de notre service après-vente technique. Communiquez toujours le numéro de référence correspondant :

- GP900001 petit récipient (diamètre 15 cm)
- GP900002 récipient moyen (diamètre 18 cm)
- GP900003 grand récipient (diamètre 21 cm)
- GP900004 grand récipient (diamètre 28 cm)

Ces poêles sont anti-adhérentes, vous n'avez donc pas besoin de beaucoup d'huile pour rôtir vos aliments.

Remarques

- La fonction Sonde pour mode grillades et poêlées a été mise au point spécialement pour ce type et cette taille de poêle.
- Sur les zones de cuisson flexibles, il se peut que la fonction Sonde pour mode grillades et poêlées ne soit pas activée si la poêle n'est pas bien positionnée ou de taille différente. Voir le chapitre → "Fonction Flex".

- D'autres types de poêles peuvent surchauffer et la température peut se régler au-dessous ou au-dessus du niveau de température sélectionné. Testez d'abord le niveau de température le plus faible puis modifiez-le au besoin.

Pour les fonctions de cuisson, tous les récipients pouvant être utilisés pour la cuisson par induction sont adaptés. Vous trouverez des informations sur les récipients compatibles pour l'induction au chapitre → "Cuisson par induction".

Le récipient adapté à chaque fonction est indiqué dans le tableau des fonctions automatiques.

Sondes et accessoires en option

Les capteurs mesurent la température de la casserole ou de la poêle durant tout le processus de cuisson. Ceci permet de réguler la puissance avec une grande précision et de maintenir la température correcte :

Votre table de cuisson dispose de deux systèmes différents pour mesurer la température :

- Fonction sonde de rôtissage : sous la table de cuisson se trouvent des capteurs de température. Ils contrôlent la température du fond de la poêle.
- Fonction capteur de cuisson : un capteur de température sans fil transmet la température de la casserole au bandeau de commande. Il se place sur la casserole.

Un capteur de température sans fil est nécessaire pour utiliser la fonction capteur de cuisson. Vous pouvez vous procurer celui-ci dans les commerces spécialisés ou auprès de notre service après-vente technique en indiquant le numéro de référence **CA060300**.

Vous trouverez des informations sur le capteur de température sans fil à la section → "*Préparation et entretien de la sonde de température sans fil*"

Fonctions et positions de chauffe

Fonction Sonde de rôtissage

La fonction Sonde de rôtissage vous permet de préparer des mets à la poêle avec peu d'huile.

Cette fonction est disponible pour tous les foyers.

Avantages

- Le foyer chauffe uniquement quand cela est nécessaire. Cela économise de l'énergie. L'huile et la graisse ne surchauffent pas.
- Un signal sonore retentit une fois que la poêle vide a atteint la température optimale pour ajouter l'huile et le mets.

Remarques



- Ne couvrez jamais la poêle avec un couvercle. Sinon, la fonction ne sera pas correctement activée. Il est possible d'utiliser un tamis anti-éclaboussures pour éviter des projections de graisse.
- Utilisez une huile ou graisse adaptée au rôtissage. Si vous utilisez du beurre, de la margarine, de l'huile d'olive pressée à froid ou du saindoux, sélectionnez le niveau de température 1 ou 2.
- Ne faites jamais chauffer sans surveillance une poêle avec ou sans mets.
- Si le foyer a une température plus élevée que la casserole ou inversement, la sonde de température n'est pas correctement activée.
- Utilisez toujours la fonction Sonde de cuisson lorsque vous cuisez avec une grande quantité d'huile. « Frire dans une casserole avec beaucoup d'huile », réglage 340-355° F (170-180 °C).

Niveaux de température



Niveau de température	Convient pour
1	très bas Préparer et faire réduire des sauces, étuver des légumes et cuire des mets avec de l'huile d'olive extra-vierge, du beurre ou de la margarine.
2	bas Cuire des mets avec de l'huile d'olive extra-vierge, du beurre ou de la margarine, par ex. omelettes.
3	moyen - bas Friture de poisson ; aliments à frire épais comme les galettes de viande hachée et les saucisses.
4	moyen - haut Cuire des steaks, à point ou bien cuits, des produits congelés panés et des mets de faible épaisseur, par ex. escalopes, émincés de volaille et légumes.
5	élevé Cuire des mets à des températures élevées, par ex. steaks saignants, galettes de pommes de terre et pommes de terre sautées.

Réglages

Choisissez dans le tableau le niveau de température approprié. Placez la poêle vide sur le foyer.

- 1 Sélectionnez le foyer et effleurez le symbole . Dans l'afficheur du foyer,  s'allume et le niveau de température **A I** s'affiche.



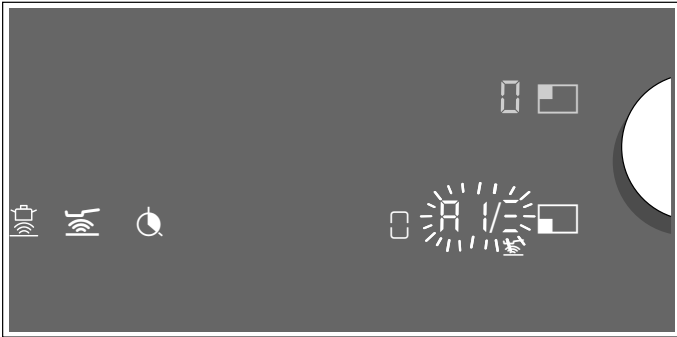

- 2 Dans les 10 secondes qui suivent, sélectionnez le niveau de température souhaité avec le bouton Twist.
- 3 Sur l'afficheur du foyer, la progression de l'opération de chauffe est affichée de  à  et clignote en alternance avec le niveau de température configuré. Une fois que le niveau de température de rôtissage configuré est atteint, un signal sonore retentit et le voyant de chauffe s'éteint. Le niveau de température est de nouveau affiché.



- 4 Quand la température de rôtissage est atteinte, commencez par mettre l'huile, puis les aliments dans la poêle.

Remarque : Retournez les mets afin qu'ils ne brûlent pas.

Désactiver la fonction Sonde pour mode grillades et poêlées

Sélectionnez le foyer et effleurez le symbole  ou réglez le niveau de température  avec le bouton Twist. Un signal sonore retentit et le symbole  s'éteint. La fonction est désactivée.

Fonction Sonde de cuisson (en option)

Cette fonction vous permet de réchauffer, cuire, cuisiner des aliments avec la cocotte minute ou de les frire dans une casserole avec suffisamment d'huile à une température contrôlée.

Cette fonction est disponible pour tous les foyers.

Avantages

- Le foyer chauffe uniquement quand cela est nécessaire. Cela économise de l'énergie. L'huile ou la graisse ne surchauffe pas. La température est contrôlée en continu. Tout débordement est ainsi évité. Il n'est pas nécessaire de corriger la température.
- Un signal indique quand l'eau ou l'huile a atteint la température optimale pour ajouter le mets. Si un mets est censé être ajouté dès le début, cela apparaît dans le tableau.

Remarques

- Utilisez des casseroles et des poêles dont le fond est plat. N'utilisez pas de casseroles et de poêles dont le fond est mince ou déformé.
- Remplissez la casserole de sorte que la hauteur du contenu dépasse le timbre en silicone à l'extérieur de la casserole.
- Utilisez toujours la fonction Sonde de rôtissage pour rôtir avec peu d'huile.
- Placez la casserole de sorte que la sonde de température ne soit pas orientée vers une autre casserole.
- Ne retirez pas la sonde de température de la casserole pendant le processus de cuisson. Une fois le processus de cuisson terminé, vous pouvez sélectionner la fonction pour un autre foyer.
- Après la cuisson, retirez la sonde de température de la casserole. Attention, la sonde de température peut être très chaude.

Plages de température

Fonctions de cuisson	Plage de température	Convient pour
Chauffer, maintenir au chaud	140 - 160° F (60 - 70 °C)	Par ex. soupes, punch
Pocher	175 - 195° F (80 - 90 °C)	Par ex. riz, lait
Cuisiner	195 - 212° F (90 - 100 °C)	Par ex. pâtes, légumes
Cuire en cocotte minute	230 - 250° F (110 - 120 °C)	Par ex. poulet, ragoût/potée
Frire avec beaucoup d'huile dans la casserole	340 - 355° F (170 - 180 °C)	Par ex. beignes, boulettes de viande hachée

Conseils pour cuisiner avec la fonction Sonde de cuisson

- Faire chauffer/maintenir au chaud : produits surgelés en portion, par ex. épinards. Placez le produit surgelé dans la casserole. Ajoutez la quantité d'eau indiquée par le fabricant. Couvrez la casserole et réglez la température à 160° F (70 °C). Remuez pendant la cuisson.
- Cuire : épaissir des mets, par ex. des sauces. Faire chauffer le mets en réglant la température recommandée. Après l'épaississement du mets, laissez gonfler à 185° F (85°C). Si un signal retentit, maintenez au chaud les aliments à cette température pour la durée nécessaire.
- Bouillir : faites chauffer l'eau avec le couvercle fermé. Ainsi elle ne débordera pas. Réglez la température à 210° F (100 °C).
- Cuire en cocotte minute : respectez les recommandations du fabricant. Poursuivez la cuisson après le signal sonore pendant la durée recommandée. Réglez la température à 240° F (115 °C).
- Frir avec beaucoup d'huile dans une casserole : faites chauffer l'huile avec le couvercle fermé. Retirez le couvercle après le signal sonore et ajoutez les mets. Réglez la température à 345° F (175 °C).

Remarques

- Avant de cuisiner, assurez-vous que le timbre en silicone est entièrement sec.
- Cuisinez toujours avec le couvercle fermé. Exception : « Frir avec beaucoup d'huile dans une casserole », température de 340° F (170 °C).
- Assurez-vous que le couvercle se trouve sur la casserole si aucun signal sonore ne retentit.
- Ne chauffez jamais de l'huile sans la surveiller. Pour les fritures, utilisez de l'huile ou de la graisse appropriée. N'utilisez pas de mélange constitué de différentes graisses de friture, par ex. de l'huile avec du saindoux. Les mélanges de graisse chauds peuvent mousser.
- Si le résultat de cuisson n'est pas satisfaisant, par ex. lors de la cuisson de pommes de terre, utilisez davantage d'eau la fois suivante, mais conservez le niveau de température recommandé.

Régler le point d'ébullition

Le point d'ébullition de l'eau dépend de l'altitude de votre domicile au-dessus du niveau de la mer. Si l'eau bout trop fortement ou trop faiblement, le point d'ébullition peut être réglé. Pour ce faire, procédez comme suit :

- Sélectionnez le réglage de base **5**, voir le chapitre → "Réglages de base"
- Le réglage de base est défini par défaut sur 3. Si votre domicile se situe entre 200 et 400 m d'altitude, aucun réglage du point d'ébullition n'est nécessaire, sinon sélectionnez un réglage indiqué pour la hauteur correspondante dans le tableau suivant :

Hauteur	Valeur de réglage 5
0 - 100 m	1
100 - 200 m	2
200 - 400 m	3*
400 - 600 m	4
600 - 800 m	5
800 - 1000 m	6
1000 - 1200 m	7
1200 - 1400 m.	8
Au-dessus de 1400 m	9







* Réglage de base

Remarque : Le niveau de température 212° F (100 °C) est suffisant pour une cuisson efficace, lorsque l'eau ne bout pas trop fortement à ce niveau. Si le résultat de cuisson ne vous satisfait cependant pas, vous pouvez modifier le réglage du point d'ébullition.

Branchez la sonde de température sans fil au bandeau de commande

Avant la première utilisation de la fonction capteur de cuisson, la connexion entre le capteur de température sans fil et le bandeau de commande doit être établie.

Afin de connecter le capteur de température sans fil au bandeau de commande, procédez comme suit :

- 1 Accédez au réglage de base **5** voir le chapitre → "Réglages de base"
Le symbole  s'allume en blanc.
- 2 Appuyez sur le symbole . Un signal sonore retentit, le symbole  s'allume en orange. Les voyants des foyers s'allument en blanc et les voyants du capteur de cuisson clignotent sur les foyers.
Dans les 30 secondes qui suivent, appuyez brièvement sur le symbole  du capteur de température sans fil.
- 3 **Enregistrement réussi :** le capteur de température sans fil est reconnu en quelques secondes. Trois brefs signaux sonores retentissent et le symbole  vire de l'orange au blanc. Les voyants du capteur de cuisson s'éteignent au niveau des foyers.
Échec d'enregistrement : cinq signaux sonores retentissent. Le symbole  vire immédiatement de l'orange au blanc et les voyants du capteur de cuisson s'éteignent au niveau des foyers.



- La fonction capteur de cuisson est disponible dès que le capteur de température est correctement relié au bandeau de commande.
- Une connexion incorrecte suite à un défaut du capteur de température peut survenir pour les raisons suivantes :
 - Erreur de communication Bluetooth.
 - Le symbole  du capteur de température n'a pas été effleuré dans les 30 secondes qui suivent le choix du foyer.
 - La batterie du capteur de température est vide. Réinitialisez le capteur de température sans fil, puis répétez le processus de connexion.
- En cas de connexion erronée suite à une erreur de transmission, effectuez de nouveau le processus de connexion. Si aucune connexion n'est possible, informez-en le service après-vente.

Réinitialiser le capteur de température sans fil

- 1 Effleurez le symbole  pendant env. 8-10 secondes. Pendant ce laps de temps, l'affichage DEL du capteur de température s'allume trois fois. À la troisième fois, la réinitialisation commence. Cessez alors d'effleurer le symbole. Dès que la DEL disparaît, le capteur de température sans fil est réinitialisé.
- 2 Répétez la procédure de connexion à partir du point 2.



Programmation

La table de cuisson doit être allumée.

- 1 Posez la sonde de température sur la casserole, voir le chapitre → "*Préparation et entretien de la sonde de température sans fil*"
- 2 Placez la casserole avec suffisamment de liquide au milieu du foyer souhaité et fermez-la avec un couvercle.
- 3 Sélectionnez le foyer souhaité avec le bouton Twist. Le symbole  apparaît dans l'afficheur.
- 4 Appuyez sur le symbole  du bandeau de commande. Un signal retentit. Le symbole  s'allume dans l'afficheur du foyer.

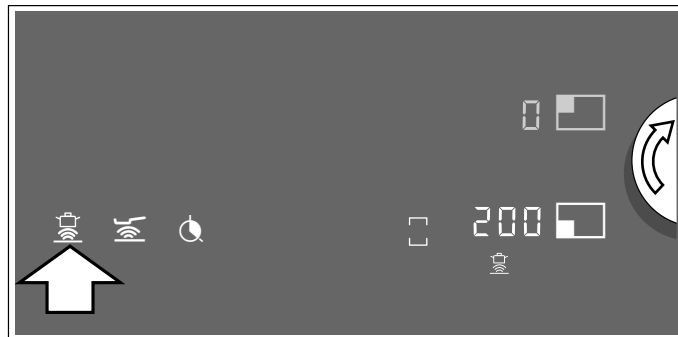
- 5 Appuyez sur le symbole  de la sonde de température sans fil sur la casserole. Dès que la sonde de température a été détectée, la température proposée de 200° F (95° C) s'allume sur l'afficheur du foyer.



- 6 Réglez la température souhaitée avec le bouton Twist. La température peut être modifiée par incréments de 40° F (5 °C).
- 7 Sur l'afficheur du foyer, la progression de l'opération de chauffe est affichée de  à  et clignote en alternance avec la température configurée. Lorsque la température réglée est atteinte, un signal retentit et le voyant de chauffe s'éteint. La température sélectionnée s'affiche de nouveau.

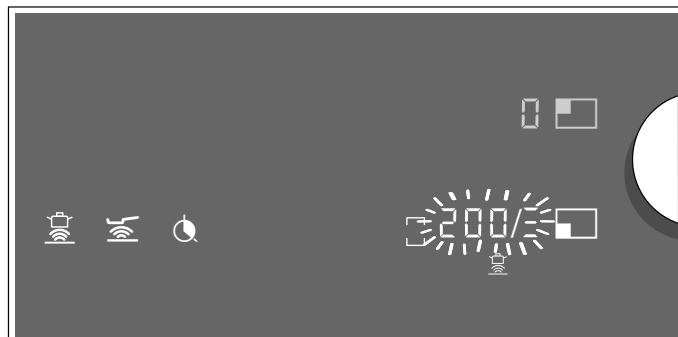

- 8 Retirez le couvercle après le signal sonore et ajoutez les mets. Laissez le couvercle fermé pendant la cuisson.

Remarque : Ne couvrez pas le récipient lorsque vous utilisez la fonction de cuisson avec beaucoup d'huile.

Vous pouvez activer la fonction Sonde de cuisson via la sonde de température sans fil. Procédez comme suit :



- Placez la casserole et appuyez sur le symbole  de la sonde de température sans fil.
- Sélectionnez le foyer avec le bouton Twist.

Lorsque la fonction est prête, la température proposée de 200° F (95° C) s'affiche.

Désactiver la fonction Sonde de cuisson

Vous disposez de plusieurs possibilités pour désactiver la fonction :

- Sélectionnez le foyer et effleurez le symbole .

- Sélectionnez le foyer et réglez la température  avec le bouton Twist.
- Appuyez sur le symbole  sur la sonde de cuisson sans fil.

Un signal sonore retentit et le symbole  s'éteint sur l'afficheur du foyer. La fonction est désactivée.

Tableau

Le tableau suivant indique une sélection de plats, triée par aliments. La température et le temps de cuisson

dépendent de la quantité, de l'état et de la qualité des aliments.

Viande	Fonction automatique	Niveau de température	Temps de cuisson total au signal sonore (min.)
Fonction Rôtir avec un fond d'huile			
Escalope, nature ou panée	Fonction Sonde pour mode grillades et poêlées	4	6 - 10
Filet	Fonction Sonde pour mode grillades et poêlées	4	6 - 10
Côtelette*	Fonction Sonde pour mode grillades et poêlées	3	10 - 15
Cordon bleu, escalope milanaise*	Fonction Sonde pour mode grillades et poêlées	4	10 - 15
Steak, saignant (3 cm d'épaisseur)	Fonction Sonde pour mode grillades et poêlées	5	6 - 8
Steak, rosé ou à point (3 cm d'épaisseur)	Fonction Sonde pour mode grillades et poêlées	4	8 - 12
Viande de poitrine (2 cm d'épaisseur)*	Fonction Sonde pour mode grillades et poêlées	3	10 - 20
Saucisses, ébouillantées ou crues*	Fonction Sonde pour mode grillades et poêlées	3	8 - 20
Hamburger, boulettes de viande, rôti roulé farci*	Fonction Sonde pour mode grillades et poêlées	3	6 - 30
Terrine de saucisses	Fonction Sonde pour mode grillades et poêlées	2	6 - 9
Ragoût, gyros	Fonction Sonde pour mode grillades et poêlées	4	7 - 12
Viande hachée	Fonction Sonde pour mode grillades et poêlées	4	6 - 10
Lard	Fonction Sonde pour mode grillades et poêlées	2	5 - 8
Fonction Pocher			
Saucisses	Fonction Sonde de cuisson	85 °C	10 - 20
Fonction Cuisiner			
Boulettes de viande	Fonction Sonde de cuisson	100 °C	20 - 30
Poulet	Fonction Sonde de cuisson	100 °C	60 - 90
Veau cuit ou braisé	Fonction Sonde de cuisson	100 °C	60 - 90

* Retourner plusieurs fois.

** Chauffer l'huile avec le couvercle fermé. Rôtir portion par portion sans couvercle (voir le tableau pour la durée par portion).

*** Ajouter l'aliment à cuire au tout début.

Viande	Fonction automatique	Niveau de température	Temps de cuisson total au signal sonore (min.)
Fonction Cuire en cocotte minute			
Poulet veau***	Fonction Sonde de cuisson	115 °C	15 - 25

Fonction Frire avec beaucoup d'huile

Ailes de poulet et quenelles**	Fonction Sonde de cuisson	175 °C	10 - 15
--------------------------------	---------------------------	--------	---------

* Retourner plusieurs fois.

** Chauffer l'huile avec le couvercle fermé. Rôtir portion par portion sans couvercle (voir le tableau pour la durée par portion).

*** Ajouter l'aliment à cuire au tout début.

Poisson	Fonctions automatiques	Niveau de température	Temps de cuisson total au signal sonore (min.)
Fonction Rôtir avec un fond d'huile			
Poisson frit, entier, par ex. truite	Fonction Sonde pour mode grillades et poêlées	3	10 - 20
Filet de poisson nature ou pané	Fonction Sonde pour mode grillades et poêlées	3 - 4	10 - 20
Scampi, crevettes	Fonction Sonde pour mode grillades et poêlées	4	4 - 8

Fonction Pocher

Poisson cuit à l'étouffée par ex. merlan	Fonction Sonde de cuisson	90 °C	15 - 20
--	---------------------------	-------	---------

Fonction Frire avec beaucoup d'huile

Poisson, pané ou en beignets*	Fonction Sonde de cuisson	175 °C	10 - 15
-------------------------------	---------------------------	--------	---------

* Chauffer l'huile avec le couvercle fermé. Frire une portion après l'autre sans couvercle (le tableau indique le temps pour chaque portion).

Plats aux œufs	Fonction automatique	Niveau de température	Temps de cuisson total au signal sonore (min.)
Fonction Rôtir avec un fond d'huile			
Crêpes*	Fonction Sonde pour mode grillades et poêlées	5	-
Omelette**	Fonction Sonde pour mode grillades et poêlées	2	3 - 6
Œufs au plat	Fonction Sonde pour mode grillades et poêlées	2 - 4	2 - 6
Œufs brouillés	Fonction Sonde pour mode grillades et poêlées	2	4 - 9
Galette épaisse sucrée	Fonction Sonde pour mode grillades et poêlées	3	10 - 15
Pain doré	Fonction Sonde pour mode grillades et poêlées	3	4 - 8

Fonction Cuisiner

Œufs durs**	Fonction Sonde de cuisson	100 °C	5 - 10
-------------	---------------------------	--------	--------

* Durée totale pour chaque portion. Frire une portion après l'autre.

** Ajouter l'aliment à cuire au tout début.

Légumes et légumes secs	Fonction automatique	Niveau de température	Temps de cuisson total au signal sonore (min.)
Fonction Rôtir avec un fond d'huile			
Ail, oignons	Fonction Sonde pour mode grillades et poêlées	1 - 2	2 - 10
Courgettes, aubergines	Fonction Sonde pour mode grillades et poêlées	3	4 - 12
Poivrons, asperges vertes	Fonction Sonde pour mode grillades et poêlées	3	4 - 15
Légumes étuvés dans l'huile, par ex. courgettes, poivrons verts	Fonction Sonde pour mode grillades et poêlées	1	10 - 20
Champignons	Fonction Sonde pour mode grillades et poêlées	4	10 - 15
Légumes glacés	Fonction Sonde pour mode grillades et poêlées	3	6 - 10

Fonction Cuisiner

Légumes frais, par ex. brocolis	Fonction Sonde de cuisson	100 °C	10 - 20
Légumes frais, par ex. choux de Bruxelles	Fonction Sonde de cuisson	100 °C	30 - 40
Lentilles, petits pois, pois chiches*	Fonction Sonde de cuisson	100 °C	15 - 20
Ragoût/potée*	Fonction Sonde de cuisson	100 °C	45 - 60

Fonction Cuire en cocotte minute

Légumes, par ex. haricots verts*	Fonction Sonde de cuisson	115 °C	3 - 6
Lentilles*	Fonction Sonde de cuisson	115 °C	5 - 10
Pois chiches haricots*	Fonction Sonde de cuisson	115 °C	10 - 12
Ragoût/potée*	Fonction Sonde de cuisson	115 °C	15 - 20

Fonction Frire avec beaucoup d'huile

Légumes et champignons panés ou en beignets**	Fonction Sonde de cuisson	175 °C	5 - 10
---	---------------------------	--------	--------

* Ajouter l'aliment à cuire au tout début.

**Réchauffer l'huile avec le couvercle fermé. Sans couvercle, frire une portion l'une après l'autre (le tableau indique la durée pour chaque portion).

Pommes de terre	Fonction automatique	Niveau de température	Temps de cuisson total au signal sonore (min.)
Fonction Rôtir avec un fond d'huile			
Pommes de terre sautées (à partir de pommes de terre cuites avec la peau)	Fonction Sonde pour mode grillades et poêlées	5	6 - 12
Frites (à partir de pommes de terre crues)	Fonction Sonde pour mode grillades et poêlées	4	15 - 25
Galettes de pommes de terre*	Fonction Sonde pour mode grillades et poêlées	5	2,5 - 3,5
Röstis suisses	Fonction Sonde pour mode grillades et poêlées	1	50 - 55
Pommes de terre glacées	Fonction Sonde pour mode grillades et poêlées	3	15 - 20

Fonction Pocher

Quenelles de pommes de terre	Fonction Sonde de cuisson	85 °C	30 - 40
------------------------------	---------------------------	-------	---------

* Durée totale pour chaque portion. Frire une portion après l'autre.

** Ajouter l'aliment à cuire au tout début.

Pommes de terre	Fonction automatique	Niveau de température	Temps de cuisson total au signal sonore (min.)
Fonction Cuisiner			
Pommes de terre	Fonction Sonde de cuisson	100 °C	30 - 40

Fonction Cuire en cocotte minute

Pommes de terre**	Fonction Sonde de cuisson	115 °C	10 - 12
-------------------	---------------------------	--------	---------

* Durée totale pour chaque portion. Frire une portion après l'autre.

** Ajouter l'aliment à cuire au tout début.

Pâtes et céréales	Fonction automatique	Niveau de température	Temps de cuisson total au signal sonore (min.)
Fonction Pocher			
Riz	Fonction Sonde de cuisson	90 °C	25 - 35
Polenta*	Fonction Sonde de cuisson	85 °C	20 - 25
Semoule au lait	Fonction Sonde de cuisson	85 °C	5 - 10

Fonction Cuisiner

Pâtes	Fonction Sonde de cuisson	100 °C	7 - 10
Pâtes farcies par ex. ravioli	Fonction Sonde de cuisson	100 °C	6 - 15

Fonction Cuire en cocotte minute

Riz**	Fonction Sonde de cuisson	115 °C	6 - 8
-------	---------------------------	--------	-------

*Préchauffer avec le couvercle, cuire sans couvercle et en remuant en permanence.

** Ajouter l'aliment à cuire au tout début.

Soupes	Fonction automatique	Niveau de température	Temps de cuisson total au signal sonore (min.)
Fonction Pocher			
Potages instantanés, par ex. soupes*	Fonction Sonde de cuisson	85 °C	10 - 15
Fonction Cuisiner			
Bouillons faits maison par ex. soupes de viande ou de légumes**	Fonction Sonde de cuisson	100 °C	60 - 90
Potages instantanés, par ex. soupe aux vermicelles	Fonction Sonde de cuisson	100 °C	5 - 10
Fonction Cuire en cocotte minute			
Bouillons faits maison par ex. minestrone**	Fonction Sonde de cuisson	115 °C	20 - 30

*Remuer fréquemment.

** Ajouter l'aliment à cuire au tout début.

Sauces	Fonction automatique	Niveau de température	Temps de cuisson total au signal sonore (min.)
Fonction Rôtir avec un fond d'huile			
Sauce tomate aux légumes	Fonction Sonde pour mode grillades et poêlées	1	25 - 35
Sauce béchamel	Fonction Sonde pour mode grillades et poêlées	1	10 - 20
Sauce au fromage, par ex. sauce au gorgonzola	Fonction Sonde pour mode grillades et poêlées	1	10 - 20
Réduction de sauces, par ex. sauce tomate, sauce bolognaise	Fonction Sonde pour mode grillades et poêlées	1	25 - 35
Sauces sucrées, par ex. sauce à l'orange	Fonction Sonde pour mode grillades et poêlées	1	15 - 25

Desserts	Fonction automatique	Niveau de température	Temps de cuisson total au signal sonore (min.)
Fonction Pocher			
Riz au lait*	Fonction Sonde de cuisson	90 °C	40 - 50
Gruau d'avoine	Fonction Sonde de cuisson	85 °C	10 - 15
Compote**	Fonction Sonde de cuisson	85 °C	10 - 20
Flan au chocolat***	Fonction Sonde de cuisson	85 °C	3 - 5
Fonction Frire avec beaucoup d'huile			
Pâtisserie, par ex. beignets, beignes et pets-de-nonnes****	Fonction Sonde de cuisson	175 °C	5 - 10

* Remuer fréquemment.

** Ajouter le mets dès le début.

*** Préchauffer avec le couvercle, cuire sans couvercle et en remuant en permanence.

**** Chauffer l'huile avec le couvercle fermé. Frire une portion après l'autre sans couvercle (le tableau indique le temps pour chaque portion).

Produits surgelés	Fonction automatique	Niveau de température	Temps de cuisson total au signal sonore (min.)
Fonction Rôtir avec un fond d'huile			
Escalope	Fonction Sonde pour mode grillades et poêlées	4	15 - 20
Cordon bleu*	Fonction Sonde pour mode grillades et poêlées	4	10 - 30
Viande de poitrine*	Fonction Sonde pour mode grillades et poêlées	4	10 - 30
Croquettes de poulet	Fonction Sonde pour mode grillades et poêlées	4	10 - 15
Gyros, Kebab	Fonction Sonde pour mode grillades et poêlées	3	5 - 10
Filet de poisson nature ou pané	Fonction Sonde pour mode grillades et poêlées	3	10 - 20
Bâtonnets de poisson	Fonction Sonde pour mode grillades et poêlées	4	8 - 12
Frites	Fonction Sonde pour mode grillades et poêlées	5	4 - 6
Sautés, par ex. poêlée de légumes avec du poulet	Fonction Sonde pour mode grillades et poêlées	3	6 - 10
Pâtés impériaux	Fonction Sonde pour mode grillades et poêlées	4	10 - 30
Camembert /fromage	Fonction Sonde pour mode grillades et poêlées	3	10 - 15

Fonction Cuisiner

Légumes surgelés avec sauce à la crème, par ex. épinards à la crème**

Fonction Sonde de cuisson 100 °C 15 - 20

Fonction Cuisiner

Légumes surgelés, par ex. haricots verts**

Fonction Sonde de cuisson 100 °C 15 - 30

Fonction Frire avec beaucoup d'huile

Frites surgelées***

Fonction Sonde de cuisson 170 °C 4 - 8

* Retourner plusieurs fois.

** Ajouter du liquide selon les indications du fabricant.

*** Réchauffer l'huile avec le couvercle fermé. Rôtir portion par portion sans couvercle (voir le tableau pour la durée par portion).

Autres	Fonction automatique	Niveau de température	Temps de cuisson total au signal sonore (min.)
Fonction Rôtir avec un fond d'huile			
Camembert /fromage	Fonction Sonde pour mode grillades et poêlées	3	7 - 10
Produits secs précuits en ajoutant de l'eau, par ex. pâtes	Fonction Sonde pour mode grillades et poêlées	1	5 - 10
Croûtons	Fonction Sonde pour mode grillades et poêlées	3	6 - 10
Griller des amandes / noix / pignons de pin	Fonction Sonde pour mode grillades et poêlées	4	3 - 15

* Ajouter l'aliment à cuire au tout début et remuer fréquemment.

** Ajouter l'aliment à cuire au tout début.

Autres	Fonction automatique	Niveau de température	Temps de cuisson total au signal sonore (min.)
Fonction Chauffer/maintenir au chaud			
Plats en conserve, par ex. soupe de goulasch*	Fonction Sonde de cuisson	70°C	10 - 15
Vin chaud**	Fonction Sonde de cuisson	70°C	-
Fonction Pocher			
Lait**	Fonction Sonde de cuisson	85 °C	-

* Ajouter l'aliment à cuire au tout début et remuer fréquemment.

** Ajouter l'aliment à cuire au tout début.

Préparation et entretien de la sonde de température sans fil

Ce chapitre vous procure des informations sur les actions suivantes :

- Collage du timbre en silicone
- Utilisation du capteur de température sans fil
- Nettoyage
- Remplacement de la batterie

Vous pouvez vous procurer les accessoires en option, tels que le timbre en silicone et le capteur de température, dans un commerce spécialisé ou via notre service après-vente technique; pour ce faire, indiquez le numéro de référence correspondant :

CA060300	Capteur de température et jeu de 5 timbres en silicone
00577921	Jeu de 5 timbres en silicone

Collage du timbre en silicone

Le timbre en silicone permet de fixer la sonde de température sur la casserole.

Un timbre en silicone doit être apposé sur la casserole si celle-ci est utilisée pour la première fois avec la fonction Sonde de cuisson.

Procédez comme suit :

- 1 L'emplacement de collage doit être exempt de graisse. Nettoyez la casserole, séchez-la bien et frottez l'emplacement de collage avec de l'alcool par ex.
- 2 Retirez le film protecteur du timbre en silicone. À l'aide du pochoir fourni, collez le timbre en silicone à la hauteur correspondante sur la casserole.

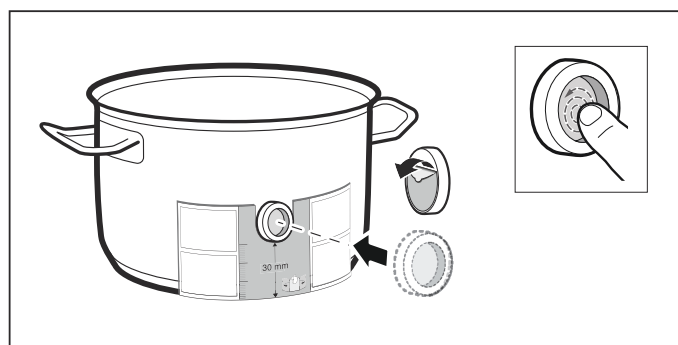

- 3 Appuyez bien sur le timbre en silicone, même sur la partie intérieure. La colle nécessite 1 heure pour bien durcir. N'utilisez pas et ne nettoyez pas la casserole pendant cette période.

Remarques

- Ne laissez pas la casserole avec le timbre en silicone trop longtemps dans le produit de nettoyage.
- Si le timbre en silicone se décolle, il faut en utiliser un nouveau.

Utilisation de la sonde de température sans fil

Appliquez le capteur de température sur le timbre en silicone de manière à l'adapter parfaitement.

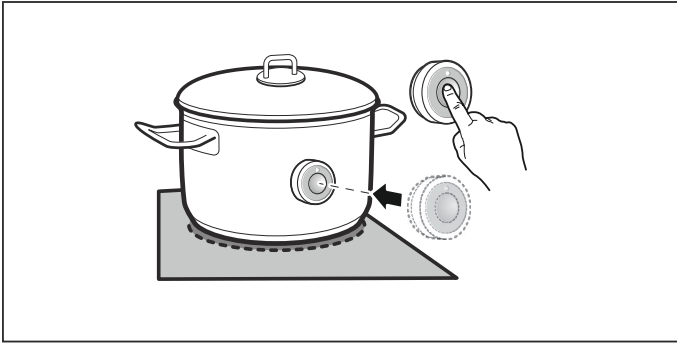

Remarques

- Vous pouvez utiliser jusqu'à trois capteurs de température en même temps.
- Assurez-vous que le timbre en silicone est entièrement sec avant d'insérer le capteur de température.
- Placez la casserole de manière à ce que le capteur de température soit orienté vers la surface extérieure latérale de la casserole.
- Le capteur de température ne doit pas être orienté vers un autre récipient chaud afin d'éviter une surchauffe.
- Après la cuisson, retirez le capteur de température de la casserole. Conservez-le dans un endroit propre et sûr et non à proximité de sources de chaleur.

Nettoyage

La sonde de température sans fil ne doit pas être nettoyée au lave-vaisselle.

Vous trouverez des informations sur le nettoyage de la sonde de température dans le chapitre

Remplacement de la batterie

Si le symbole sur la sonde de température sans fil a été actionné et que la DEL ne s'allume pas, c'est que la batterie est vide.

Remplacement de la batterie :

- 1 Retirez le cache en silicone au niveau de la partie inférieure du boîtier. Dévissez les vis avec un tournevis.

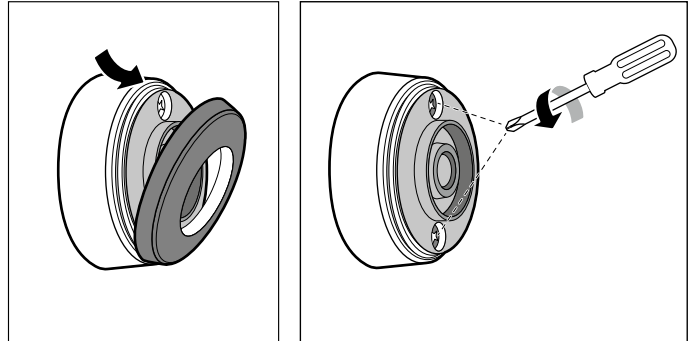

- 2 Retirez la partie supérieure du boîtier. Sortez la batterie usagée. Insérez la nouvelle batterie en tenant compte de la polarité.

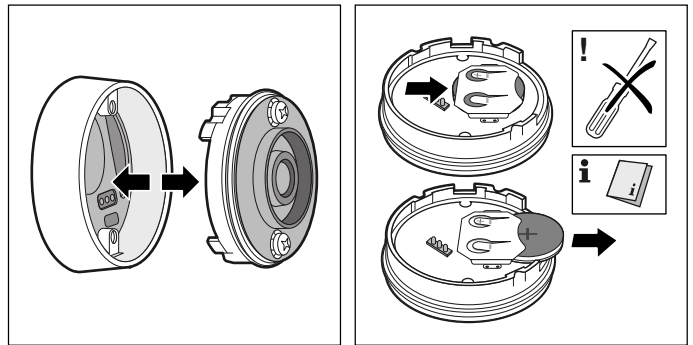

⚠ ATTENTION

N'utilisez pas d'objet métallique pour retirer la batterie. Ne touchez pas les contacts.

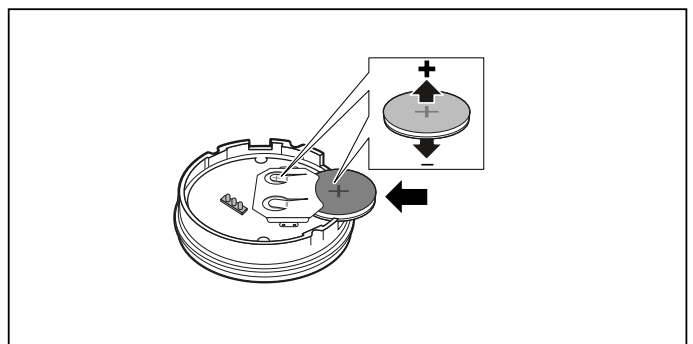

- 3** Ré-empoîtez les parties supérieure et inférieure du boîtier en veillant à la bonne orientation des fiches de contact.

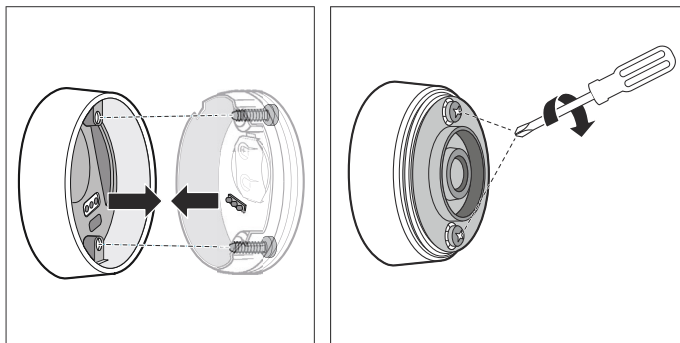

- 4** Remettez le cache en silicone en place sur la partie inférieure du boîtier de la sonde.

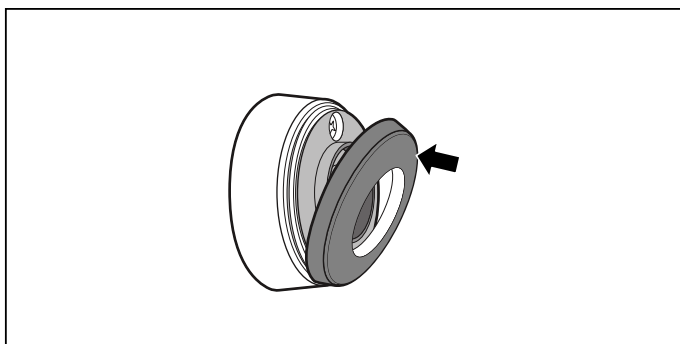

Remarque : N'utilisez que des piles de qualité de type CR2032. Elles ont une durée de vie particulièrement longue.

Déclaration de conformité

Par la présente, Gaggenau Hausgeräte GmbH déclare que l'appareil avec la fonctionnalité de sonde de température sans fil est conforme aux exigences fondamentales et aux autres dispositions pertinentes de la directive 1999/5/CE.

Vous trouverez une déclaration de conformité R&TTE détaillée sur Internet à l'adresse www.gaggenau.com à la page Produit de votre appareil sous Documents supplémentaires.

Les logos et la marque Bluetooth® sont des marques commerciales et la propriété de Bluetooth SIG, Inc. et toute utilisation de ces marques par Gaggenau Hausgeräte GmbH se fait sous licence. Toutes les autres marques et tous les autres noms de marque sont la propriété de leur détenteur respectif.

L'exploitation est autorisée aux deux conditions suivantes :

- 1** l'appareil ne doit pas produire de brouillage, et
- 2** l'utilisateur de l'appareil doit accepter tout brouillage radioélectrique subi, même si le brouillage est susceptible d'en compromettre le fonctionnement.

Verrouillage à l'épreuve des enfants

Vous pouvez utiliser le verrouillage à l'épreuve des enfants pour empêcher les enfants d'activer accidentellement la table de cuisson.

Activer et désactiver la sécurité enfants

La table de cuisson doit être éteinte.

Activation : retirez le bouton de commande Twist-Pad de la table de cuisson. Un signal retentit. L'écran  s'allume pendant 10 secondes. La table de cuisson est verrouillée.

Désactivation : placez le bouton de commande Twist-Pad sur le dispositif Twist-Pad.

Remarque : Si la table de cuisson est allumée au moment du retrait du bouton de commande Twist-Pad, la protection de nettoyage du bandeau est d'abord activée. Si le bouton de commande Twist-Pad n'est pas remis en place dans les 10 minutes, la table de cuisson s'éteint et la sécurité enfants est activée.

Verrouillage écran pour nettoyage

Si vous essayez le bandeau de commande lorsque la table de cuisson est allumée, vous risquez de modifier des réglages. Pour éviter cela, le foyer dispose d'une fonction de verrouillage du bandeau de commande pour les besoins de l'entretien.

Activer : Retirez le bouton Twist.

Un signal retentit. L'affichage  et les réglages de la table de cuisson clignotent. Le processus de chauffage est interrompu. Si une durée de cuisson est programmée automatiquement, celle-ci est mise en pause. Le bandeau de commande est verrouillé pendant 10 minutes.

Vous pouvez essayer la surface du bandeau de commande sans modifier les réglages.

Désactiver : Remettez le bouton Twist en place dans les 10 minutes.

Le bandeau de commande est déverrouillé. La table de cuisson se remet à chauffer avec les réglages précédents.

Pour arrêter la fonction de manière anticipée, remplacez le bouton Twist avant que les 10 minutes ne soient écoulées.

Coupure automatique

Lorsqu'un foyer reste en service pendant une longue période et qu'aucune modification de réglage n'est effectuée, la coupure de sécurité automatique est activée.

Le foyer cesse de chauffer. Un signal retentit et dans l'affichage du foyer, l'indicateur de chaleur résiduelle h ou H apparaît.

Le foyer peut à tout moment être de nouveau sélectionné et réglé.

La coupure de sécurité automatique est activée en fonction de la puissance de cuisson réglée (après 1 à 10 secondes).

Réglages de base

Affichage	Fonction
	Signaux sonores
	<i>00</i> Tous les signaux sonores sont activés.*
<i>c 1</i>	<i>0FF</i> La plupart des signaux sonores sont désactivés.
	Temps de sélection du foyer
	<i>5</i> Le foyer reste sélectionné pendant 5 secondes.
	<i>10</i> Le foyer reste sélectionné pendant 10 secondes.*
	<i>15</i> le foyer reste sélectionné pendant 15 secondes.
<i>c 2</i>	<i>0FF</i> Illimité : le dernier foyer réglé reste sélectionné.
	Fonction de gestion de la puissance. Limiter la puissance totale du foyer
	<i>0</i> Désactivée.*
	<i>1</i> <i>.0</i> 1 000 W puissance minimum.
	<i>1</i> <i>5</i> 1 500 W
	<i>2</i> <i>.0</i> 2 000 W
	...
<i>c 3</i>	<i>9</i> <i>.0</i> 9 000 W Puissance maximale de la table de cuisson.
	Rétablir les réglages d'usine
	<i>0FF</i> Conserver les réglages personnalisés.*
<i>c 4</i>	<i>00</i> Rétablir les réglages d'usine.
	Fonction Sonde de cuisson
	Branchez la sonde de température sans fil à la table de cuisson
	Réglage selon la hauteur au-dessus du niveau de la mer :
	<i>1-2</i> Réduction
	<i>3</i> Réglage de base
<i>c 5</i>	<i>4-9</i> Augmentation
	Vérifier les récipients, le résultat de cuisson
	<i>0</i> Non adapté
	<i>1</i> Non optimal
<i>c 7</i>	<i>2</i> Adapté

* Réglage usine

Pour accéder aux réglages de base :

La table de cuisson doit être éteinte.

- 1 Allumez la table de cuisson.
- 2 Dans les 10 secondes suivantes, effleurez le symbole .
Les quatre premiers afficheurs indiquent les informations sur le produit. Tournez le bouton Twist afin de pouvoir voir chaque affichage individuel.

Informations sur le produit	Affichage
Index du SAV (KI)	01
Numéro FD	Fd
Numéro FD 1	95.
Numéro FD 2	05

- 3 Un nouvel effleurement du symbole  vous permet d'accéder aux réglages de base.
Dans les afficheurs, **c 1** et **07** s'allument comme préréglage.

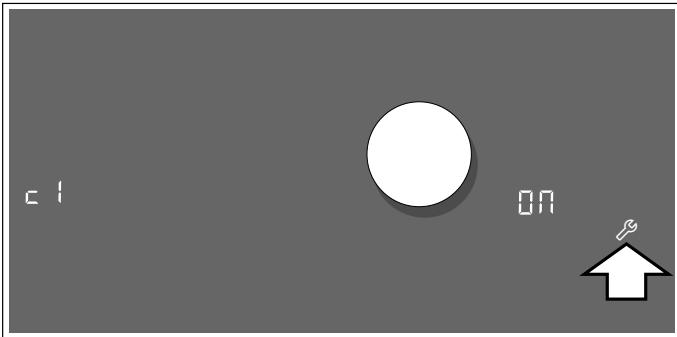

- 4 Effleurez de nouveau le symbole  jusqu'à ce que la fonction souhaitée soit affichée.
- 5 Sélectionnez ensuite le réglage souhaité à l'aide du bouton Twist.

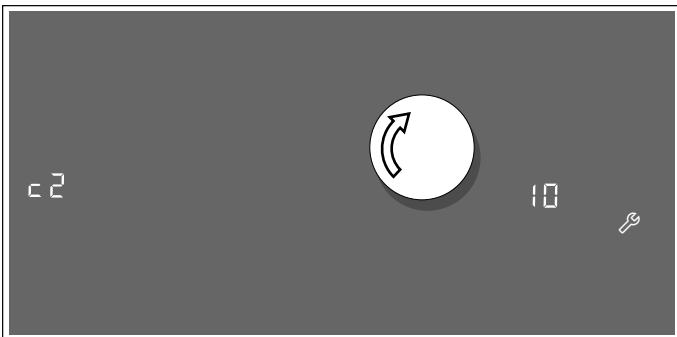

- 6 Effleurez le symbole  pendant au moins 4 secondes.

Les réglages ont été mémorisés.

Maintien des réglages de base

Éteignez la table de cuisson avec l'interrupteur principal.

Nettoyage et entretien

Nettoyage quotidien

Remarque : Les recommandations de nettoyeurs sont fournies à titre indicatif et n'ont pas valeur de promotion d'une marque particulière.

Table de cuisson vitrocéramique

ATTENTION

N'appliquez pas de nettoyeur sur le verre lorsque la surface est chaude, utilisez seulement le grattoir à lame de rasoir. Les vapeurs générées à cette occasion peuvent être nocives pour la santé. L'échauffement du nettoyeur peut provoquer une attaque chimique de la surface.

Nettoyer la surface lorsqu'elle est parfaitement froide, sauf dans les cas suivants : enlever immédiatement le sucre sec, le sirop de sucre, les produits à base de tomate et le lait au moyen du grattoir à lame de rasoir (voir le tableau spécial d'entretien).

Essuyer les projections avec une éponge humide propre ou du papier essuie-tout. Rincer et sécher. Utiliser du vinaigre blanc s'il reste des taches ; rincer.

Appliquer une petite quantité du nettoyeur pour tables de cuisson en vitrocéramique. Si la surface est sèche, la polir avec du papier essuie-tout ou un chiffon propre.

Instructions de nettoyage

Utilisez les produits nettoyeurs en petites quantités ; appliquez le nettoyeur sur un papier essuie-tout ou un chiffon propre et sec. Passez sur la surface et polissez avec un chiffon sec et propre.

Pour obtenir les meilleurs résultats, utilisez des nettoyeurs pour table de cuisson en vitrocéramique comme BonAmi®, Soft Scrub®(sans eau de Javel), et du vinaigre blanc.

Éviter ces nettoyeurs

- Nettoyeurs à vitres contenant de l'ammoniaque ou un agent chloré de blanchiment. Ces ingrédients peuvent endommager ou colorer durablement la table de cuisson.
- Nettoyeurs caustique - les nettoyeurs comme Easy Off® peuvent colorer la surface de la table de cuisson.
- Nettoyeurs abrasifs.

- Les tampons à récurer en métal et éponges à laver, comme Scotch Brite®, peuvent rayer ou laisser des marques dans le métal.
- Les tampons à récurer savonneux, comme SOS®, peuvent rayer la surface.
- Les nettoyants en poudre contenant un agent chloré de blanchiment peuvent colorer durablement la table de cuisson.
- Les nettoyants inflammables, tels l'essence à briquet ou WD-40.

Tableau de nettoyage

Type de salissures	Solution possible
Sucre sec, sirop de sucre, lait ou morceaux de tomates. Film ou feuille de plastique fondu. Il faut ENLEVER IMMEDIATEMENT tous ces dépôts. Si vous ne les enlevez pas tout de suite, vous risquez d'endommager durablement la surface.	Enlever ces salissures pendant que la surface est encore chaude, à l'aide du grattoir à lame de rasoir. Mettre une lame neuve et bien affûtée dans le grattoir. Enlever la poêle et éteindre le foyer. Porter des gants de cuisinier, tenir le grattoir avec un angle de 30°, veiller à ne pas rayer le verre. Enlever les salissures de la zone chauffée. Une fois que la surface a refroidi, enlever les résidus et appliquer un nettoyant pour table de cuisson en vitrocéramique.
<p>⚠ AVERTISSEMENT</p> <p>Risque des lésions</p> <p>La lame est très aiguisée. Risque de coupures. Protéger la lame quand elle n'est pas utilisée. Remplacer immédiatement la lame si elle présente des imperfections.</p>	
Aliments brûlés, trainées foncées et taches	Ramollir pendant 30 minutes en plaçant un papier essuie-tout ou une éponge humide sur la salissure. Utiliser un tampon à récurer en plastique et un nettoyant pour tables de cuisson en vitrocéramique ou bien le grattoir à lame de rasoir. Rincer et sécher.
Projections de graisse	Utiliser une éponge ou une lavette savonneuse pour enlever la graisse ; rincer soigneusement et sécher. Appliquer un nettoyant pour tables de cuisson en vitrocéramique.
Marques laissées par le métal : Tache chatoyante	Les poêles contenant de l'aluminium, du cuivre ou de l'inox peuvent laisser des marques. Dans ce cas, il faut traiter avec un nettoyant pour tables de cuisson en vitrocéramique dès que la surface a refroidi. Si cela ne suffit pas à enlever les marques, essayer avec un produit abrasif doux (Bon Ami®, Soft Scrub® sans eau de Javel) et du papier essuie-tout humide. Rincer et réappliquer du nettoyant pour tables de cuisson en vitrocéramique. Si vous n'enlevez pas avant la prochaine cuisson les marques laissées par le métal, vous aurez beaucoup de mal à le faire plus tard.
Taches d'eau calcaire : Liquides de cuisson ayant débordé sur la surface	Les minéraux contenus dans certaines eaux peuvent être transférés à la surface et générer des taches. Utiliser du vinaigre blanc non dilué, rincer et sécher. Remettre en état avec du nettoyant pour tables de cuisson en vitrocéramique. Enlever les traces de débordement et les taches avant de réutiliser la table de cuisson.
Rayures de surface : Les petites rayures sont courantes et n'affectent pas la cuisson. Elles se polissent et sont moins visibles si le nettoyant pour tables de cuisson en vitrocéramique est appliqué quotidiennement.	Appliquer un nettoyant pour tables de cuisson en vitrocéramique avant l'utilisation, afin d'éliminer les grains de sable ou autres (sel et épices). Pour réduire les rayures, utiliser des poêles à fonds lisses, propres, et les sécher avant utilisation. Utiliser chaque jour le nettoyant pour tables de cuisson en vitrocéramique recommandé.
AVIS : es anneaux en diamant peuvent rayer la surface.	

Bouton de commande Twist

Pour nettoyer le bouton de commande Twist, utilisez de préférence de l'eau tiède additionnée de produit à vaisselle. N'utilisez pas de détergents agressifs ni récurants. Ne nettoyez pas le bouton de commande Twist au lave-vaisselle ni dans de l'eau de rinçage. Cela risque de l'endommager.

Sonde de température sans fil

Sonde de température

Nettoyez-la avec un chiffon humide. Ne la placez jamais au lave-vaisselle, ne la mouillez jamais.

Si vous n'utilisez pas la sonde de température, retirez-la de l'ustensile de cuisine et rangez-la dans un endroit propre et sûr, éloigné de toute source de chaleur.

Timbre en silicone

Avant de le coller, nettoyez la sonde de température et séchez-la. Adapté au lave-vaisselle.

Entretien

Cet appareil ne requiert pas d'autre entretien qu'un nettoyage quotidien. Pour obtenir les meilleurs résultats, appliquer chaque jour une crème de nettoyage pour tables de cuisson.

Remarque : Ne laissez pas la casserole avec le timbre en silicone trop longtemps dans le produit de nettoyage.

Fenêtre de la sonde de température

La fenêtre de la sonde de température doit toujours être propre et sèche. Pour ce faire, procédez comme suit :

- Retirez régulièrement les salissures et les éclaboussures de graisse.
- Pour nettoyer, utilisez un chiffon ou des cotons-tiges avec du produit pour vitres.

Remarques

- N'utilisez pas de détergent dur ou abrasif, ou encore une brosse dure, une éponge à récurer ou une éponge à dos récurant.
- Ne touchez pas la fenêtre de la sonde de température sans fil avec les doigts afin de ne pas la salir ni la rayer.

Foire aux questions (FAQ)

Utilisation

Pourquoi ne puis-je pas allumer la table de cuisson et pourquoi le symbole de la sécurité enfants est-il allumé?

La sécurité enfants est activée. Placez le bouton Twist sur le Twist-Pad.

Vous trouverez des informations concernant cette fonction au chapitre → "*Test de la vaisselle*"

Pourquoi entend-on un signal sonore?

Essayez les liquides ou les résidus d'aliments sur le bandeau de commande. Enlevez tous les objets posés sur le bandeau de commande.

Pour savoir comment désactiver le signal sonore, consultez le chapitre → "*Réglages de base*"

Bruits

Pourquoi entend-on des bruits pendant la cuisson?

En fonction de la composition du fond du récipient, des bruits peuvent se produire pendant l'utilisation de la table de cuisson. Ces bruits sont normaux et font partie de la technologie de chauffage par induction, et n'indiquent aucun défaut.

Bruits possibles :

Bourdonnement profond comme dans un transformateur :

Bruit généré lors d'une cuisson à puissance élevée. Le bruit disparaît ou s'atténue après réduction de la puissance de cuisson.

Sifflement grave :

Généré quand le récipient est vide. Ce bruit disparaît lorsque de l'eau ou des aliments sont mis dans le récipient.

crépitements :

Généré avec des récipients composés de différents matériaux superposés ou en cas d'utilisation simultanée de récipients de différentes tailles et en matériaux différents. L'intensité du bruit peut varier en fonction de la quantité et du mode de préparation des aliments.

sifflements aigus :

Peuvent se produire lorsque deux foyers sont utilisés simultanément à la puissance de cuisson maximale. Les sifflements disparaissent ou s'atténuent dès que la puissance de cuisson est réduite.

Bruit du ventilateur :

La table de cuisson est dotée d'un ventilateur qui se met en marche en cas de températures élevées. Le ventilateur peut également continuer de tourner par inertie, une fois la table de cuisson éteinte, si la température détectée est encore trop élevée.

Récipients

Quels récipients sont compatibles avec la table de cuisson à induction?

Vous trouverez des informations sur les récipients compatibles pour l'induction au chapitre .

Pourquoi le foyer ne chauffe-t-il pas alors que la puissance de cuisson clignote?

Le foyer sur lequel le récipient est posé n'est pas allumé.

Assurez-vous que le foyer sur lequel le récipient est posé est allumé.

Le récipient est trop petit pour le foyer allumé ou n'est pas compatible pour l'induction.

Assurez-vous que le récipient est compatible pour l'induction et qu'il est placé sur le foyer qui correspond le mieux à la taille du récipient. Vous trouverez des informations sur le type, la taille et le positionnement des récipients aux chapitres → "*Cuisson par induction*", → "*Cuisson par induction*" et → "*Fonction Flex*".

Récipients

Pourquoi cela prend-il beaucoup de temps pour que le récipient chauffe ou pourquoi ne chauffe-t-il pas suffisamment bien qu'une puissance de cuisson élevée soit réglée?

Le récipient est trop petit pour le foyer allumé ou n'est pas compatible pour l'induction.

Assurez-vous que le récipient est compatible pour l'induction et qu'il est placé sur le foyer qui correspond le mieux à la taille du récipient. Vous trouverez des informations sur le type, la taille et le positionnement des récipients aux chapitres → "*Fonction Transfert*", → "*Fonction Flex*" et → "*Fonction Transfert*".

Comment s'allument les foyers doubles et triples?

Ces foyers peuvent détecter des récipients de différentes tailles. En fonction du matériau et des caractéristiques du récipient, par activation du foyer simple, double ou triple, le foyer s'adapte automatiquement pour transmettre la puissance appropriée pour un bon résultat de cuisson.

Les récipients qui conviennent le mieux sont ceux qui correspondent approximativement à la taille du foyer et qui possèdent un fond totalement ferromagnétique. Vous trouverez des informations sur le type de récipient compatible pour l'induction au chapitre → "*Fonction Transfert*".

Nettoyage

Comment nettoyer la table de cuisson?

Vous obtiendrez des résultats optimaux avec des détergents spéciaux pour vitrocéramique. Il est recommandé de ne pas utiliser de produits de nettoyage agressifs ni abrasifs, de détergents pour lave-vaisselle (concentrés) ni de tampons à récurer.

Vous trouverez des informations supplémentaires concernant le nettoyage et l'entretien de la table de cuisson au chapitre → "*Nettoyage et entretien*".

Dérangements, Que faire si ...





En règle générale les anomalies de fonctionnement se corrigent facilement. Veuillez tenir compte des consignes figurant dans le tableau avant d'appeler le service après-vente.

⚠ ATTENTION

Les réparations devraient être effectuées uniquement par un réparateur autorisé. Des réparations inappropriées sur votre appareil peuvent mener à des risques de blessures graves ou de décès.

Affichage	Cause possible	Solution
aucun	L'alimentation électrique est coupée. L'appareil n'a pas été branché conformément au schéma de branchement. Mauvais fonctionnement de l'électronique.	Vérifiez à l'aide d'autres appareils électriques si l'alimentation électrique a été court-circuitée. Assurez-vous que l'appareil est branché selon le schéma de branchement. Si vous ne parvenez pas à résoudre une anomalie de fonctionnement, contactez le service après-vente technique.
Un signal retentit	Le bandeau de commande est humide ou un objet le recouvre.	Séchez le bandeau de commande ou enlevez l'objet.
<i>F2 / E8207</i>	L'électronique a subi une surchauffe et a coupé le foyer correspondant.	Attendez que l'électronique ait suffisamment refroidi. Ensuite, effleurez l'un des symboles de la table de cuisson.
<i>F4 / E8208</i>	L'électronique a subi une surchauffe et a coupé tous les foyers.	
<i>F5</i> + puissance de cuisson et signal sonore	Une casserole chaude est placée dans la zone du bandeau de commande. L'électronique risque de surchauffer.	Enlevez la casserole. L'affichage de l'anomalie s'éteint peu de temps après. Vous pouvez de nouveau cuisiner.
<i>F5</i> et signal sonore	Une casserole chaude est placée dans la zone du bandeau de commande. Le foyer a été coupé pour protéger l'électronique.	Enlevez la casserole. Patientez quelques secondes. Effleurez une surface de commande quelconque. Lorsque le message d'erreur disparaît, vous pouvez continuer à cuisiner.
<i>F1 / F6</i>	Le foyer a surchauffé et a été coupé pour protéger votre plan de travail.	Attendez que l'électronique ait suffisamment refroidi et rallumez le foyer.
<i>F8</i>	Le foyer est resté en fonctionnement pendant une longue période sans interruption.	La coupure de sécurité automatique a été activée. Voir le chapitre → " <i>Coupure automatique</i> "
<i>F9</i>	La fonction Flex ne peut pas être activée.	Vérifiez l'erreur affichée en effleurant une surface de commande quelconque. Vous pouvez cuisiner comme d'habitude avec les foyers restants. Contactez le service après-vente technique.
<i>E8202</i>	La sonde de température a surchauffé et le foyer a été coupé.	Attendez que la sonde de température ait suffisamment refroidi et activez de nouveau la fonction.
<i>E8203</i>	La sonde de température a surchauffé et tous les foyers ont été coupés.	Si vous n'utilisez pas la sonde de température, éloignez-la de la casserole et rangez-la loin des autres foyers ou des autres sources de chaleur. Rallumez les foyers.
<i>E8204</i>	La batterie de la sonde de température est vide.	Remplacement de la batterie 3V CR2032. Voir la section « Remplacement de la batterie ».
<i>E8205</i>	La sonde de température n'a plus de connexion.	Éteignez, puis rallumez la fonction.
<i>E8206</i>	La sonde de température est hors service/défectueuse.	Contactez le service après-vente technique.

Ne placez aucune casserole chaude sur le bandeau de commande.

Affichage	Cause possible	Solution
L'affichage de la sonde de température ne s'allume pas	La sonde de température ne réagit pas et l'affichage ne s'allume pas.	Remplacement de la batterie 3V CR2032. Voir la section « Remplacement de la batterie ». Si le problème persiste, appuyez pendant 8 secondes sur le symbole de la sonde de température et reconnectez la sonde de température avec le foyer. Si le problème persiste toujours, contactez le service après-vente technique.
L'affichage de la sonde de température clignote deux fois.	La batterie de la sonde de température est vide. L'opération de cuisson suivante peut être interrompue suite à une batterie épuisée.	Remplacez la batterie 3V CR2032. Voir la section « Remplacement de la batterie ».
L'affichage de la sonde de température clignote trois fois.	La sonde de température n'a plus de connexion.	Appuyez pendant 8 secondes sur le symbole de la sonde de température et reconnectez la sonde de température avec le foyer.
 	La tension de fonctionnement est défectueuse, en dehors de la plage de fonctionnement.	Contactez votre fournisseur d'électricité.
	La table de cuisson n'est pas branchée correctement	Débranchez la table de cuisson du réseau électrique. Assurez-vous qu'elle a bien été branchée conformément au schéma de branchement.
	Le mode démo est activé	Débranchez la table de cuisson du réseau électrique. Attendez 30 secondes et rebranchez-la. Effleurez une surface de commande quelconque dans les 3 minutes qui suivent. Le mode démo est désactivé.
Ne placez aucune casserole chaude sur le bandeau de commande.		

Remarques

- Lorsque le symbole  apparaît dans l'affichage, vous devez maintenir enfoncé le capteur du foyer correspondant afin de pouvoir lire le code d'erreur.
- Si le code d'erreur n'apparaît pas dans le tableau, débranchez la table de cuisson du réseau, patientez 30 secondes, puis raccordez-la de nouveau. Si l'afficheur apparaît encore, contactez le service après-vente technique et transmettez le code d'erreur exact.

Test de la vaisselle

Cette fonction permet de contrôler la rapidité et la qualité du processus de cuisson en fonction du récipient.

Le résultat est une valeur de référence et dépend des caractéristiques du récipient et du foyer utilisé.

- 1 Placez la casserole froide contenant env. 200 ml d'eau au centre du foyer le plus adapté au diamètre du fond de la casserole.
- 2 Accédez aux réglages de base et sélectionnez le réglage **☐ 7**.
- 3 Effleurez la zone de réglage. **—** clignote dans l'affichage des foyers.
La fonction est activée.

Au bout de 10 secondes, le résultat relatif à la qualité et la rapidité du processus de cuisson apparaît dans l'affichage des foyers.

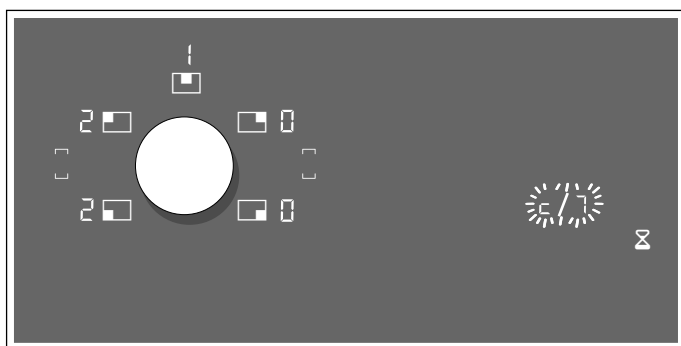

Contrôlez le résultat à l'aide du tableau suivant :

Résultat

- | | |
|------------|---|
| ☐ | Le récipient n'est pas compatible pour le foyer, ce qui explique pourquoi il ne chauffe pas.* |
| 7 | Le récipient chauffe plus lentement que prévu et le processus de cuisson n'est pas optimal.* |
| ☐ 7 | Le récipient chauffe correctement et le processus de cuisson est correct. |

* En présence d'un foyer plus petit, testez de nouveau le récipient sur le foyer plus petit.

Pour réactiver cette fonction, effleurez la zone de réglage.

Remarques

- Si le foyer utilisé est beaucoup plus petit que le diamètre du récipient, il est probable que seul le centre du récipient soit chauffé et que le résultat peut ne pas s'avérer optimal ou satisfaisant.
- Vous trouverez des informations concernant cette fonction au chapitre → "*Réglages de base*"
- Vous trouverez des informations sur le type, la taille et le positionnement du récipient au chapitre → "*Cuisson par induction*"

Service après-vente

Si votre appareil doit être réparé, notre service après-vente est à votre disposition. Nous trouvons toujours une solution adaptée, y compris pour éviter les visites inutiles de techniciens.

Lors de votre appel, indiquez le numéro du produit (n° E) et le numéro de série (n° FD) afin que nous puissions vous donner une réponse précise. La plaquette d'identification comportant ces numéros se trouve sur le dessous de l'appareil. Pour ne pas avoir à chercher longtemps en cas de besoin, vous pouvez inscrire ici les références de l'appareil et le numéro de téléphone du service après-vente.

N° E

N° FD

Service après-vente ☎

N'oubliez pas qu'en cas de fausse manœuvre, la visite d'un technicien d'après-vente n'est pas gratuite, même pendant la garantie.

Vous trouverez les données de contact pour tous les pays dans l'annuaire ci-joint du service après-vente.

Demande de réparation et conseils en cas de dysfonctionnement

CA 877 442 4436

toll-free

Faites confiance à la compétence du fabricant. Ainsi vous êtes assurés que la réparation sera effectuée par des techniciens formés qui possèdent les pièces de rechange d'origine pour votre appareil.

Gaggenau

BSH Home Appliance Corporation

1901 Main Street, Suite 600

Irvine, CA 92614

+1.877.442.4436

USA

www.gaggenau-usa.com

© 2016 BSH Home Appliances

Gaggenau Hausgeräte GmbH

Carl-Wery-Straße 34

81739 München

GERMANY

GAGGENAU



9001275929 en-us, fr-ca (970116)