

Gaggenau

da Brugs-og opstillingsvejledning

WT260101

Tørretumbler

Din nye tørretumbler

Du har valgt en tørretumbler af mærket Gaggenau.

Brug et par minutter på at læse denne tekst, så du kan lære alle fordelene ved din tørretumbler at kende.

Alle tørretumblere, der leveres fra vores fabrik, bliver grundigt kontrolleret for fejl og mangler, så vi kan være sikre på, at de lever op til de høje kvalitetskrav, som mærket Gaggenau står for.

Der findes flere oplysninger om vores produkter, tilbehør, reservedele og service på vores hjemmeside www.gaggenau.com eller ved henvendelse til vores kundeservicecentre.

Hvis betjenings- og opstillingsvejledningen beskriver forskellige modeller, henvises til forskellene på de pågældende steder.



Tag først tørretumbleren i brug, når du har læst denne betjenings- og opstillingsvejledning igennem!

Generelt om symboler, signalord, tips og procedurer

Advarsel!

Kombination af dette symbol og signalord advarer om en potentielt farlig situation. Tilsidesættelse af denne anvisning kan medføre tilskadekomst og død.

Pas på!

Dette signalord advarer om en potentielt farlig situation. Tilsidesættelse af denne anvisning kan medføre materielle skader og/eller miljøskader.

Anvisning / tip

Anvisninger om optimal brug af maskinen / andre nyttige oplysninger.

1. 2. 3. / a) b) c)

Handlingsrækkefølger angives med tal eller bogstaver.

● / -

Oprensninger vises med en firkant-bullet eller med en skråstreg.

Indholdsfortegnelse

Bestemmelsesmæssig brug 5

Sikkerhedshenvisninger 6

Børn/personer/kæledyr	6
Installation	8
Drift	11
Rengøring/vedligeholdelse	15

Miljøbeskyttelse 17

Emballage/kasserede apparater	17
Kølemidler	17
Sparetips	18

Opstilling og tilslutning 18

Leveringsomfang	18
Opstilling og tilslutning af tørretumbler	18
Udskifte døranslagets side	20
Ekstra tilbehør	23
Transport og frostbeskyttelse	24

Afledning af kondensvand 25

Kort oversigt over det vigtigste 28

Lær apparatet at kende 29

Tørretumbler	29
Betjeningsfelt	30
Taster	31
Displayfelt	32

Vasketøj 34

Forberede vasketøj	34
Sortering af vasketøj	35

Programmer og taster 36

Programmer	36
Taster	38

Betjening af apparatet 41

Lægge vasketøj i tørretumbleren og tænde den	41
Uldkurven	41
Tørring med uldkurven	42
Indstille program	43
Starte program	44
Programforløb	44
Ændre program eller efterfylde vasketøj	44
Program, afbryde	44
Programslut	44
Tage vasketøj ud og slukke for tørretumbler	44
Rensning af fnugfilter	45
Tømme kondensvandbeholder	46

Home Connect	47
Åbne Home Connect menu	48
Forbinde apparat med hjemmenetværk og Home Connect app	48
Aktivere/deaktivere Wi-Fi	51
Nulstille netværksindstillinger	52
Software Update	52
Energistyring	53
Oplysninger om datasikkerhed	55
Overensstemmelseserklæring	56
Lyde	57
Rengøring	58
Rengøre tørretumbler og betjeningsfelt	58
Rense fugtføler	58
Rengøre filter i kondensvandbeholder	59
En fejl, hvad gør man?	60
Kundeservice	63
Forbrugsværdier	64
Tabel over forbrugsværdier	64
Mest effektive program til tekstiler af bomuld	65
Tekniske data	66

Bestemmelsesmæssig brug

- Maskinen er kun beregnet til privat brug i husholdninger.
- Apparatet må ikke opstilles eller anvendes på steder med frostfare og/eller med udendørs forhold. Apparatet kan blive beskadiget, hvis restvand inde i apparatet fryser til is. Hvis slangerne fryser, kan de knække/springe.
- Denne maskine må kun bruges i husholdninger til tørring og opfriskning af vasketøj, som er blevet vasket i vand, og som tåler tørring i tørretumbler (se plejemærkerne på tøjet). Enhver anden anvendelse er ikke anvendelse i henhold til maskinens formål og er ikke tilladt.
- Denne maskine er beregnet til brug op til en højde på maksimalt 4000 meter over havets overflade.

Inden maskinen tages i brug:

Kontroller maskinen for synlige skader. Tag ikke maskinen i brug, hvis den er beskadiget. Kontakt leverandøren eller kundeservice i tilfælde af problemer.

Læs og følg anvisningerne i brugs- og installationsvejledningen og alle andre dokumenter, som følger med apparatet.

Opbevar dokumentationen til senere brug eller til efterfølgende ejere af maskinen.

Sikkerhedshenvisninger

Følgende sikkerhedsanvisninger og advarsler har som formål at beskytte brugeren mod tilskadecomst og at forhindre materielle skader på omgivelserne.

Det er derudover vigtigt at tage de nødvendige forholdsregler og udvise den nødvendige omhu ved installation, vedligeholdelse, rengøring og betjening af apparatet.

Børn/personer/kæledyr

Advarsel

Livsfare!

Børn og andre personer, som ikke er i stand til at vurdere de risici, der er forbundet med brugen af apparatet, kan komme til skade eller komme i livsfarlige situationer. Vær derfor opmærksom på følgende:

- Apparatet må bruges af børn over 8 år og af personer med reducerede fysiske, sensoriske eller mentale evner eller af personer med manglende erfaring eller viden, hvis de er under opsyn eller er blevet instrueret om sikker brug af apparatet og har forstået den potentielle risiko, som brugen af apparatet indebærer.
- Børn må ikke lege med apparatet.
- Børn må ikke rengøre eller vedligeholde apparatet uden at være under opsyn.
- Hold børn under 3 år og kæledyr borte fra apparatet.
- Lad ikke apparatet være uden opsyn, når der er børn eller andre personer i nærheden, som ikke er i stand til at vurdere risikoen.

⚠ Advarsel**Livsfare!**

Børn kan låse sig inde i apparatet og derved komme i en livsfarlig situation.

- Opstil ikke apparatet bag en dør, fordi dette kan spærre for apparatets luge eller forhindre, at den kan åbnes helt.
- Gør følgende, når apparatets skal kasseres: Træk netstikket ud af kontakten, **inden** nedledningen klippes over, og ødelæg derefter låsen i apparatets luge.

⚠ Advarsel**Fare for kvælning!**

Børn kan blive fanget i emballage/plastfolie eller emballagedele, hvis de får lov til at lege med dem, eller de kan trække dem over hovedet og blive kvalt.

Hold emballage, plastfolie og emballagedele udenfor børns rækkevidde.

⚠ Advarsel**Fare for forgiftning!**

Vaskemidler og plejeprodukter kan forårsage forgiftning, hvis de indtages. Søg læge, hvis sådanne midler ved et uheld indtages. Opbevar vaskemidler og plejeprodukter utilgængeligt for børn.

⚠ Advarsel**Irritation af øjne/hud!**

Vaskemidler og plejeprodukter kan forårsage irritation, hvis de kommer i kontakt med øjne/hud. Skyl øjne/hud grundigt i tilfælde af kontakt med vaskemidler og plejeprodukter. Opbevar vaskemidler og plejeprodukter utilgængeligt for børn.

Installation

⚠ Advarsel

Fare for elektrisk stød/brand/materiel skade/beskadigelse af apparatet!

Det kan medføre farlige situationer, hvis apparatet ikke bliver installeret korrekt. Overhold følgende anvisninger:

- Netspændingen i stikkontakten skal svare til den mærkespænding, som er angivet på apparatet (typeskiltet). Tilslutningseffekten og den krævede sikringsstørrelse er angivet på typeskiltet.
- Apparatets strømforsyning må ikke føres gennem en ekstern tænd/sluk-anordning, som f.eks. en Timer, og det må ikke tilsluttes til en strømkreds, hvor strømforsyningen jævnlgt afbrydes.
- Netstikket og sikkerhedsstikkontakten skal passe sammen, og jordforbindelsen skal være korrekt installeret.
- Installationen skal have et tilstrækkeligt stort ledningstværsnit.
- Der skal altid være fri adgang til netstikket. Hvis dette ikke er muligt, skal der for at opfylde de relevante sikkerhedsforskrifter indbygges en afbryder (2-polet afbryder) i den permanente installation i overensstemmelse med lovgivningen for elektriske installationer.
- Hvis der bruges en fejlstrømsafbryder, skal den være forsynet med følgende mærke: . Kun med dette mærke er det sikret, at fejlstrømsafbryderen opfylder den gældende lovgivning.

⚠ Advarsel**Fare for elektrisk stød/brand/materiel skade/beskadigelse af apparatet!**

Ændring eller beskadigelse af apparatets netledning kan medføre elektrisk stød, kortslutning eller brand som følge af overophedning. Netledningen må ikke lægges i løkker, blive klemt eller ændret, eller komme i kontakt med varmekilder.

⚠ Advarsel**Brandfare/fare for materiel skade/beskadigelse af apparatet!**

Anvendelse af forlængerledninger og multistik kan medføre brand på grund af overophedning eller kortslutning. Tilslut apparatet direkte til en korrekt installeret stikkontakt med jordforbindelse. Brug ikke forlængerledninger, stikdåser med flere udtag eller dobbeltstik.

⚠ Advarsel**Fare for tilskadekomst/materiel skade/beskadigelse af apparatet!**

- Apparatet kan vibrere eller bevæge sig under driften med potentiel fare for tilskadekomst eller materielle skader. Placer apparatet på et rent, plant og solidt underlag, og indjuster apparatet til vandret med skruefødderne ved hjælp af et vaterpas.

- Forkert placering (opstilling) af dette apparat ovenpå en vaskemaskine kan medføre tilskadekomst, materiel skade og/eller beskadigelse af apparatet.
Hvis dette apparat skal placeres ovenpå en vaskemaskine, skal vaskemaskinen som minimum have samme bredde og dybde, som apparatet, og apparatet skal fikseres med et passende montagesæt.
→ Side 23
Apparatet SKAL sikres med dette montagesæt. Det er ikke tilladt at opstille apparatet ovenpå et andet apparat på nogen anden måde.

- Hvis apparatet transporteres eller løftes i dele, der stikker ud (f.eks. apparatets luge), kan de knække af og derved forårsage tilskadekomst. Brug ikke dele, der stikker ud fra apparatet, til at transportere eller løfte det med.

Advarsel

Fare for tilskadekomst!

- Apparatet er meget tungt. Der er fare for tilskadekomst, når det løftes.
Løft ikke apparatet alene.
- Apparatet har skarpe kanter, som kan forårsage snitsår i hænderne. Hold ikke på de skarpe kanter, når apparatet løftes. Brug beskyttelseshandsker.

- Der er fare for snubling og tilskadekomst, hvis maskinens slanger og netledning ikke forlægges korrekt.
Forlæg slanger og ledninger, så der ikke er fare for snubling.

Drift

⚠ **Advarsel**

Eksplodingsfare/brandfare!

Vasketøj, som har været i kontakt med opløsningsmidler, olie, voks, voksfjerner, fedt eller pletfjerner, kan antændes, når det tørres i maskinen eller endda få apparatet til at eksplodere. Vær derfor opmærksom på følgende:

- Skyl vasketøjet grundigt i varmt vand og sæbe, inden det tørres i maskinen.
- Tøjet skal være vasket, inden det tørres i apparatet.

- Vasketøj, der er blevet rensset med industrielle kemikalier, må ikke tørres i apparatet.

⚠ **Advarsel**

Eksplodingsfare/brandfare!

- Ansamlinger af materialerester i fnugfiltret kan antændes under tørringen eller endda medføre, at apparatet begynder at brænde eller eksploderer.
Rens fnugfiltret regelmæssigt.
- Bestemte genstande kan antændes under tørringen eller endda medføre, at apparatet begynder at brænde eller eksploderer.
Fjern lightere og tændstikker fra lommerne i tøjet.
- Kulstøv eller mel i luften omkring apparatet kan medføre en eksplosion.
Sørg for, at området omkring apparatet er rent, når det er i drift.

⚠ Advarsel

Brandfare/fare for materiel skade/beskadigelse af apparatet!

Apparatet indeholder R290, et kølemiddel, som er miljøvenligt men brændbart. Sørg for, at der ikke er åben ild eller antændelseskilder i nærheden af apparatet.



⚠ Advarsel

Brandfare/fare for materiel skade/beskadigelse af apparatet!

Hvis programmet afbrydes, inden tørreprocessen er afsluttet, forhindres vasketøjet i at køle tilstrækkeligt ned, hvad der kan medføre, at vasketøjet antændes, eller at der sker materiel skade eller beskadigelse af apparatet.

- Under den sidste del af tørreprocessen bliver vasketøjet i tromlen ikke opvarmet (afkølingsproces). Dette sikrer, at tøjet forbliver på en temperatur, hvor det ikke tager skade.
- Sluk ikke for apparatet, før tørreprocessen er helt afsluttet, med mindre alt vasketøjet tages ud af tromlen med det samme og spredes ud (for at lade varme undslippe).

⚠ Advarsel

Fare for forgiftning/materiel skade!

Kondensvandet er ikke drikkevand og kan være forurenede med fnug fra tøjet. Forurenede kondensvand kan være sundhedsskadeligt og kan forårsage materielle skader.

Må ikke drikkes eller genanvendes.

⚠ Advarsel**Fare for forgiftning!**

Rengøringsmidler, som indeholder opløsningsmidler, som f.eks. rensesvæske, kan afgive giftige dampe.

Brug ikke rengøringsmidler, der indeholder opløsningsmidler.

⚠ Advarsel**Fare for tilskadekomst!**

– Hvis man støtter sig til/sidder på den åbne luge, kan apparatet vælte, hvilket kan medføre tilskadekomst.

Brug ikke den åbne luge som støtte.

– Apparatets topplade kan knække, hvis personer står på den, hvilket kan medføre tilskadekomst. Stå ikke ovenpå apparatet.

– Der er fare for håndskader, hvis hænderne stikkes ind i tromlen, mens den stadig drejer rundt. Vent, til tromlen ikke længere drejer.

⚠ Pas på!

– Fare for materiel skade/beskadigelse af apparatet:
Hvis der lægges mere vasketøj i apparatet end den maksimalt tilladte mængde, kan apparatet eventuelt ikke fungere korrekt, eller der kan opstå materiel skade eller beskadigelse af apparatet.
Overskrid ikke den maksimale mængde af tørt vasketøj. Sørg for at overholde de maksimale tøj mængder, som er angivet for hvert program.

da Sikkerhedshenvisninger

- Fare for materiel skade/beskadigelse af apparatet:
Apparatet kan blive beskadiget, hvis det anvendes uden en fnugfanger (f.eks. uden fnugfilter eller fnugbeholder afhængigt af det pågældende apparat), eller hvis fnugfangeren ikke er komplet eller er defekt.
Brug ikke apparatet uden fnugfanger, eller hvis fnugfangeren ikke komplet eller er defekt.
- Fare for materiel skade/beskadigelse af apparatet:
Lette genstande, som hår og fnug, kan blive suget ind i apparatets luftindtag under driften.
Sørg for, at lette genstande ikke kommer tæt på apparatet.
- Fare for materiel skade/beskadigelse af apparatet:
Skum og skumgummi kan blive deformeret eller smelte, hvis de tørres i apparatet.
Tør ikke vasketøj, som indeholder skum eller skumgummi i apparatet.
- Fare for materiel skade/beskadigelse af apparatet:
Anvendelse af forkerte mængder vaskemiddel eller rengøringsmiddel kan medføre materiel skade eller beskadigelse af apparatet.
Følg producentens anvisninger ved anvendelse af vaskemidler, plejeprodukter og rengøringsmidler.

- Fare for materiel skade/beskadigelse af apparatet:
Hvis apparatet bliver overophedet, kan det eventuelt ikke fungere korrekt, eller der kan ske materiel skade eller beskadigelse af apparatet.
Sørg for, at apparatets luftindtag aldrig bliver blokeret under driften, og at området omkring apparatet er tilstrækkeligt ventileret.

Rengøring/vedligeholdelse

Advarsel

Livsfare!

Apparatet drives med elektricitet. Der fare for elektrisk stød ved kontakt med strømførende komponenter. Vær derfor opmærksom på følgende:

- Sluk for apparatet. Afbryd strømtilførslen til apparatet (træk netstikket ud).

- Rør aldrig ved netstikket med våde hænder.
- Hold i selve stikket, når netstikket tages ud af kontakten, og træk aldrig i netledningen, fordi dette kan beskadige den.
- Der må ikke foretages tekniske ændringer af apparatet eller dets funktioner.
- Reparationer og andre former for arbejde på apparatet må kun udføres af kundeservice eller af en elektriker. Det samme gælder for en eventuel udskiftning af netledningen.
- Der kan bestilles en netledning som reservedel hos kundeservice.

⚠ Advarsel

Fare for forgiftning!

Rengøringsmidler, som indeholder opløsningsmidler, som f.eks. renevæske, kan afgive giftige dampe.

Brug ikke rengøringsmidler, der indeholder opløsningsmidler.

⚠ Advarsel

Fare for elektrisk stød/materiel skade/beskadigelse af apparatet!

Det kan medføre en kortslutning, hvis der trænger fugtighed ind i apparatet.

Apparatet må ikke rengøres med trykvand, damprenser, slange eller tryksprøjte.

⚠ Advarsel

Fare for tilskadekomst/materiel skade/beskadigelse af apparatet!

Anvendelse af reservedele og tilbehør fra andre firmaer er farligt og kan medføre materiel skade eller beskadigelse af apparatet.

Anvend af sikkerhedsmæssige grunde kun originale reservedele og originalt tilbehør.

Pas på!

Fare for materiel skade/beskadigelse af apparatet: Rensemidler og midler til forbehandling af vasketøj (f.eks. pletfjerner, forbehandlingsspray osv.) kan forårsage skader, hvis de kommer i kontakt med apparatets overflader. Vær derfor opmærksom på følgende:

- Lad ikke sådanne midler komme i kontakt med apparatets overflader.
- Maskinen må kun rengøres vand og en blød fugtig klud.
- Fjern altid dråber eller rester af vaskemiddel med det samme.

Miljøbeskyttelse

Emballage/kasserede apparater



Bortskaf emballagen miljøvenligt. Denne vaskemaskine er mærket i henhold til det europæiske direktiv 2012/19/EU om affald af elektrisk og elektronisk udstyr (waste electrical and electronic equipment - WEEE). Dette direktiv indeholder bestemmelser mht. returnering og recycling af kasseret elektrisk udstyr gældende i hele EU.

Kølemidler

Pas på!

Brandfare/forgiftningsfare/materiell e skader og skader på apparatet: Apparatet indeholder det miljøvenlige, men brændbare kølemiddel R290. Ukorrekt bortskaffelse kan både forårsage brand og forgiftning. Bortskaf apparatet korrekt, og undlad at beskadige rørene i kølemiddelkredsløbet.

Sparetips

- Centrifuger vasketøjet inden tørringen. Tørt vasketøj reducerer tørretiden og sænker energiforbruget.

- Fyld tørretumbleren med den maksimale tøjmenge.

Bemærk: Overskrid ikke de maksimale tøjmengder for programmerne, fordi dette medfører en forlængelse af tørretiden og en forøgelse af energiforbruget.

- Udluft rummet, og sørg for, at tørretumblerens luftindtag er utildækket, så luftudvekslingen ikke hindres.

- Rens fnugfiltret efter hver tørring. Et fyldt fnugfilter forlænger tørretiden og forøger energiforbruget.

- **Energisparetilstand:** Når tørretumbleren ikke er blevet betjent i længere tid, skifter den automatisk over til energisparetilstand inden programstart og efter programslut. Display og indikatorlamper slukkes efter nogle minutter, og start-tasten blinker. Belysningen aktiveres igen ved at trykke på en tast, åbne/lukke lugen eller ved at dreje på programvælgeren.

Opstilling og tilslutning

Leveringsomfang

- Tørretumbler
- Brugs- og opstillingsvejledning
- Uldkurv*
- Afløb for kondensvand*

Opstilling og tilslutning af tørretumbler

Advarsel

Livsfare!

Tørretumbleren drives med elektrisk strøm, derved er der fare for elektrisk stød.

- Kontroller tørretumbleren for synlige skader. Tørretumbleren må ikke tages i brug, hvis den er beskadiget.
- Kontroller inden tilslutning af strømforsyningen, at den elektriske spænding, der er angivet på typeskiltet, stemmer overens med spændingen i stikkontakten.
- Der må kun anvendes fejlstrømsrelæer, som er forsynet med dette mærke .
- Sørg for, at netledningen ikke har knæk eller er i klemme, og at den ikke kommer i berøring med varmekilder eller skarpe kanter.

* afhængigt af model

⚠ Advarsel**Børn kan blive spærret inde i tørretumbleren og dermed komme i livsfare.!**

Stil ikke tørretumbleren bag en dør eller skydedør, som kan forhindre eller blokere for åbning af tørretumblerens luge.

⚠ Advarsel**Brandfare/forgiftningsfare/materi
elle skader og skader på
apparatet!**

Tørretumbleren indeholder det miljøvenlige, men brandbare kølemiddel R290.

- Sørg for, at tørretumblerens luftindtag altid er frit, og at der er tilstrækkelig ventilation i rummet.
- Undgå åben ild og andre antændelseskilder i nærheden af tørretumbleren.

⚠ Pas på!

- Fare for tilskadekomst:
 - Tørretumblerens høje vægt kan medføre tilskadekomst, når den løftes. Løft ikke tørretumbleren alene.
 - Der er risiko for snitsår på hænderne på grund af skarpe kanter på tørretumbleren. Hold ikke i tørretumblerens skarpe kanter.
 - Fremspringende dele på tørretumbleren kan knække af, hvis den skubbes eller løftes ved hjælp af dem. Flyt ikke tørretumbleren ved hjælp af de fremspringende dele.
- Risiko for beskadigelse af tørretumbler eller tekstiler:
 - Kontroller tørretumbleren for transportskader. Tag aldrig tørretumbleren i brug, hvis den er beskadiget.
 - Vandrester i tørretumbleren kan fryse og beskadige den. Opstil ikke tørretumbleren i rum med frostfare.

da Opstilling og tilslutning

Vær opmærksom på følgende ved opstillingen:

- Underlaget skal være rent, jævnt og fast.
- Der skal altid være fri adgang til netstikket.
- Tørretumblersens omgivelser skal holdes rene.
- Tørretumbleren skal indjusteres til vandret ved hjælp af skruefødderne.

Bemærk: Kontroller apparatets justering med et vaterpas, og ret om nødvendigt til. Ændr højden ved at dreje apparatets fødder.

Alle apparatets fødder skal stå fast på underlaget.

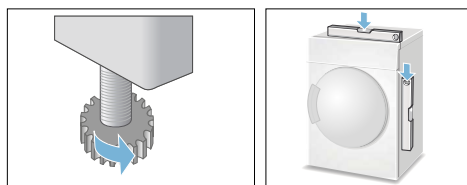

Forkert justering kan medføre kraftig støj, vibrationer og forkerte tromlebevægelser.

Bemærk: Få apparatet installeret af en fagmand, hvis du er i tvivl.

Udskifte døranslagets side

Døranslaget udskiftes på følgende måde:

- 1 Sæt programvælgeren på position fra, afbryd strømforsyningen til tørretumbleren, og luk lugen op.

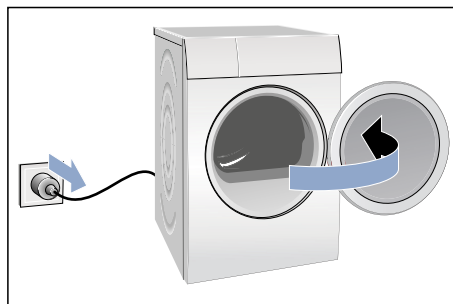

- 2 Fjern skruerne på tørretumbleren, og tag derefter lugen af.

Bemærk: Der må kun anvendes en T20 (Torx) skruetrækker. Der må ikke anvendes andet værktøj ved udskiftningen af døranslaget.

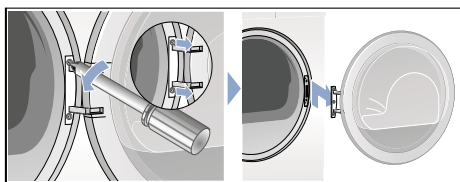

- 3** Læg forsigtigt lugen på et fladt underlag, og læg f.eks. et håndklæde under for at forhindre, at lugen får ridser eller bliver beskadiget.

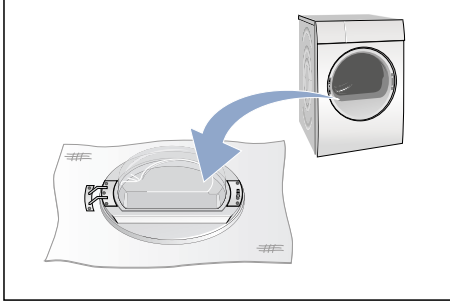

- 4** Fjern nu skrueene fra lugens hængsel, og tag det af lugen.

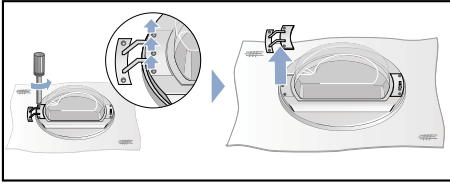

- 5** Fjern skrueene fra lugens håndtag, og tag det af.

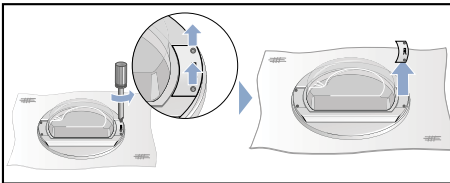

- 6** Lås lugekarmen op.

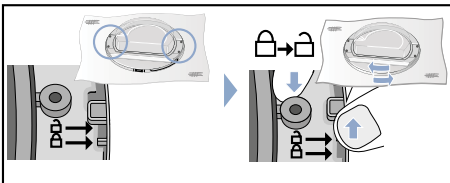

- 7** Løft lugen op fra lugekarmen. Drej lugen, og sæt den på lugekarmen igen.

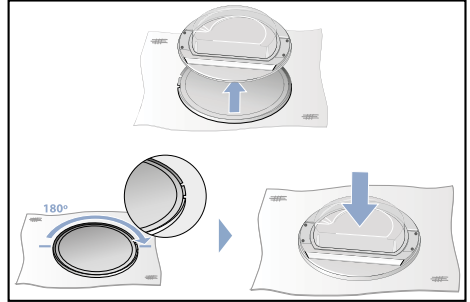

- 8** Fjern skrueene foroven og forneden på lugen.

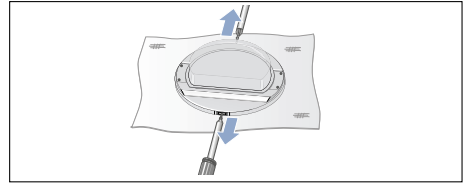

- 9** Fjern ringene fra lugen.

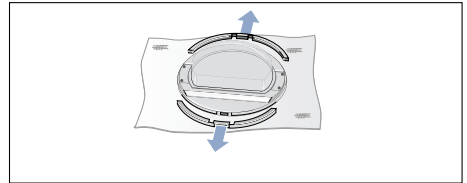

- 10** Byt ringenes position om.

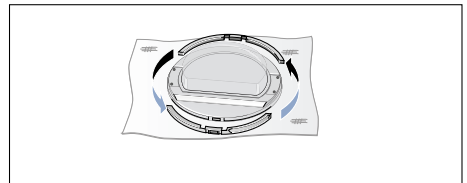

da Opstilling og tilslutning

11 Sæt ringene på lugen igen.

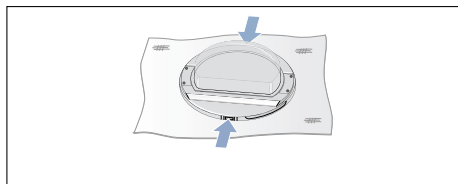

12 Skru ringene fast på lugen igen.

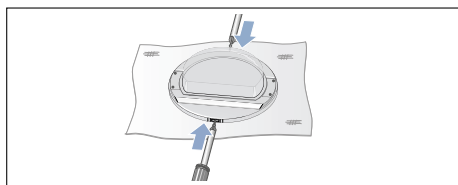

13 Lås lugekarmen igen.

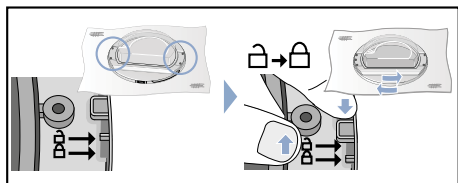

14 Placer lugehængslet og håndtaget, som vist på afbildningen, og skru dem på lugen igen.

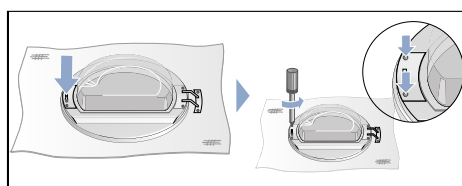
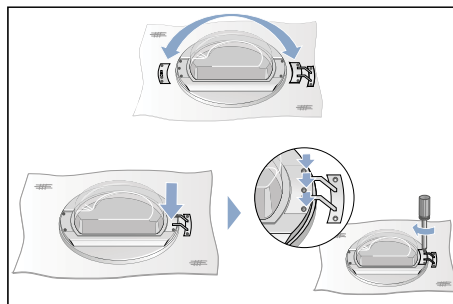

15 Fjern afdækningen fra lugelåsen på tørretumbleren, og tag den af.

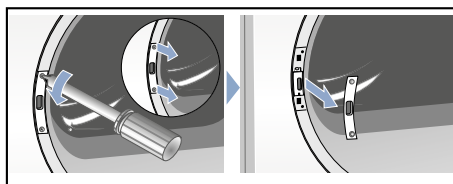

16 Fjern lugelåsen.

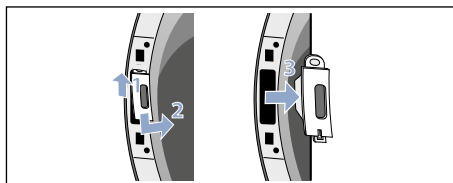

- 17 Sæt lugelåsen (1.) på i den anden side af tørretumbleren, og skru afdækningen (2.) på igen.

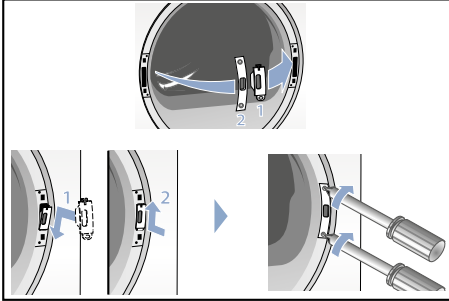

- 18 Skru nu lugen på igen.

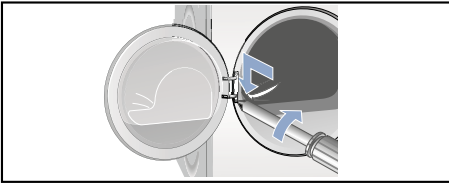

- 19 Tilslut nu tørretumbleren igen, luk døren, og start et program.

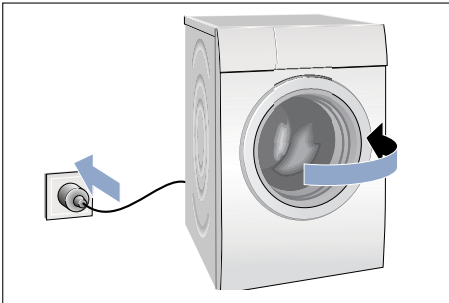

Ekstra tilbehør

Der kan bestilles ekstra tilbehør* hos kundeservice:

- **Monteringsæt til vaskesøjle:**
Tørretumbleren kan placeres pladsbesparende ovenpå en egnet vaskemaskine af samme dybde og bredde. Tørretumbleren skal ubetinget fastgøres til vaskemaskinen ved hjælp af dette monteringsæt.
Bestillingsnr. med udtrækkelig bordplade: **WA032001**.

* afhængigt af model

da Opstilling og tilslutning

Transport og frostbeskyttelse

- 1 Tøm kondensvandbeholderen.
- 2 Sæt programvælgeren på et vilkårligt program.
- 3 Tryk på start-tasten.
- 4 Vent 5 minutter.

Bemærk: Kondensvandet bliver pumpet ud.

- 5 Tøm kondensvandbeholderen igen.
- 6 Sluk for tørretumbleren.

Bemærk: Trods udpumpning er der stadig restvand i tørretumbleren.

Pas på!

- Der kan løbe restvand ud, som kan give vandskader.: Transporter tørretumbleren stående.
- Tørretumbleren indeholder kølemiddel og kan blive beskadiget.: Efter transport skal tørretumbleren stå stille i to timer, inden den tages i brug.

Aflledning af kondensvand

Der dannes kondensvand i apparatet under tørringen.

Brug apparatet med tilsluttet afløbsslange.

Hvis der ikke anvendes en afløbsslange, løber det dannede kondensvand ned i kondensvand-beholderen. I så fald skal kondensvand-beholderen tømmes efter hver tørring, og derudover også, hvis den er blevet fyldt, inden tørringen er afsluttet.

Tilslut afløbsslangen på følgende måde:

- 1 Tag tilbehøret ud af tørretumblers tromle.

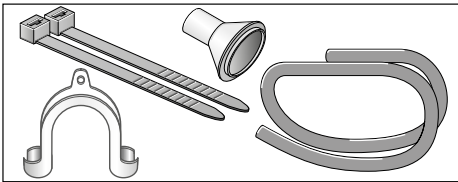

- 2 Tilstand ved levering af tørretumbler: Afløbsslangen for kondensvand er fastgjort på studsene på kondensvandbeholderen.

- 3 Tag slangen af studsene, og placer slangen på parkeringspositionen.

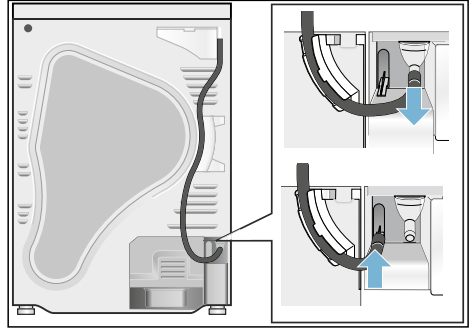

- 4 Tag derefter afløbsslangen ud af tilbehøret, og fastgør den på den ledige studs.

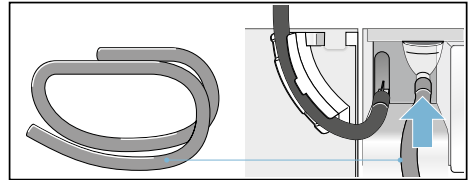

da Afledning af kondensvand

- 5 Fastgør den anden ende af afløbsslangen afhængigt af tilslutningsforholdene (A, B eller C) ved hjælp af resten af tilbehøret.

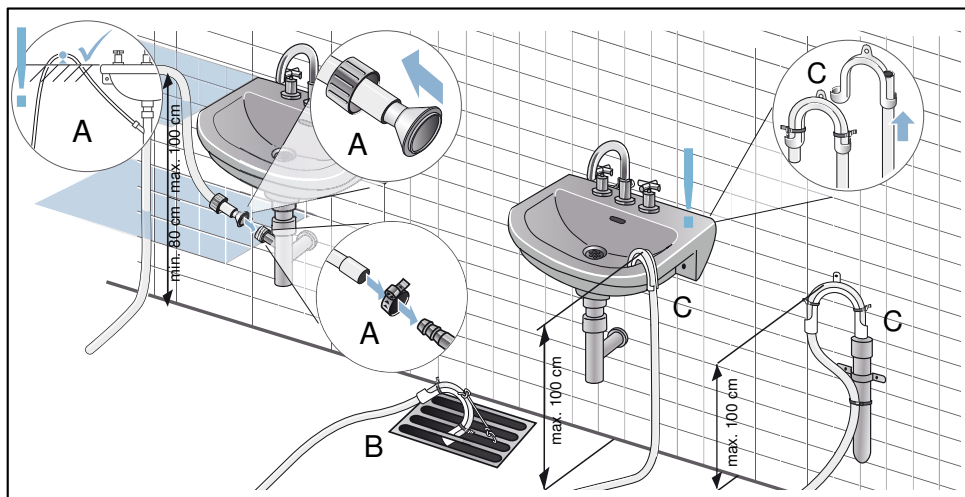

⚠ Pas på!

- Opstuvet vand kan blive suget tilbage i tørretumbleren og kan beskadige den.:
Kontroller, at vandet løber tilstrækkelig hurtigt ud af håndvasken. Proppen må ikke være sat i afløbet, og det må ikke være tilstoppet.
- Skader pga. lækager eller udløbende vand.:
Fastgør afløbsslangen, så den ikke kan glide ud. Afløbsslangen må ikke have knæk. Ved afløb i en vandlås må højdeforskellen mellem opstillingsflade og afløb maksimalt være 100 cm og minimum 80 cm.

- 6 Træk kondensvandbeholderen helt ud.

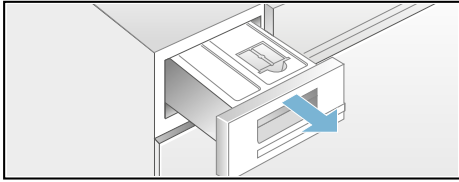

- 7 Drej kondensvandbeholderen 180°, og fjern proppen på undersiden. Drej kondensvandbeholderen igen, og placer proppen i fordybningen på oversiden af kondensvandbeholderen.

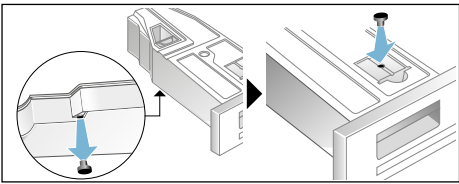

- 8 Træk filtret ud af indgrebet, og placer det i fordybningen i kondensvandbeholderen.

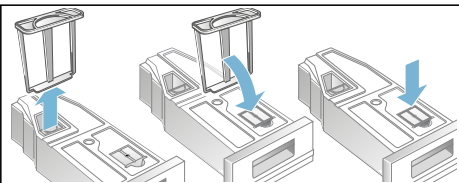

- 9 Skyd kondensvandbeholderen ind, til den går i indgreb.

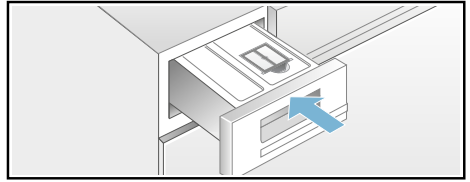

Kondensvandet bliver nu ledt bort i afløbet eller i håndvasken gennem afløbsslangen.

Bemærk: Udfør disse skridt i den modsatte rækkefølge, hvis kondensvandet igen skal løbe ned i kondensvand-beholderen.

Kort oversigt over det vigtigste



1 Læg vasketøjet i tørretumbleren, og luk lugen.

Tænd for tørretumbleren.

Vælg et program, og vælg evt. andre programforindstillinger.

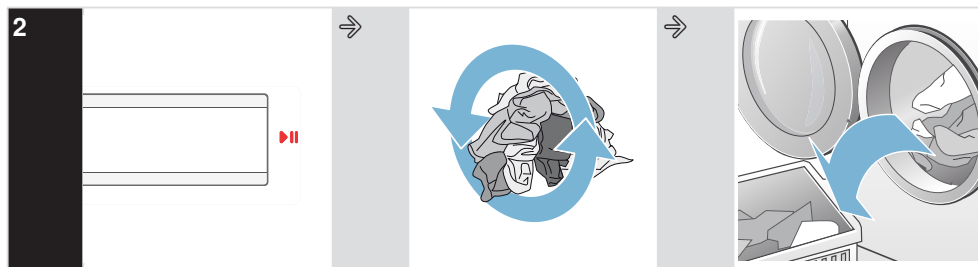

2 Tryk på start-tasten .

Tørring.

Tag vasketøjet ud.

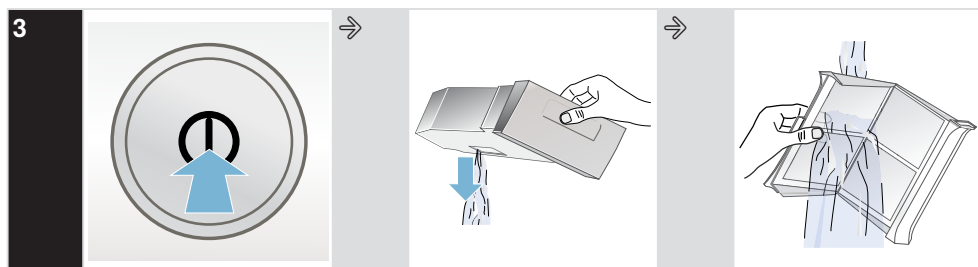

3 Sluk for tørretumbleren.

Tøm kondensvandbeholderen.

Rens fnugfiltret.

Lær apparatet at kende

Tørretumbler

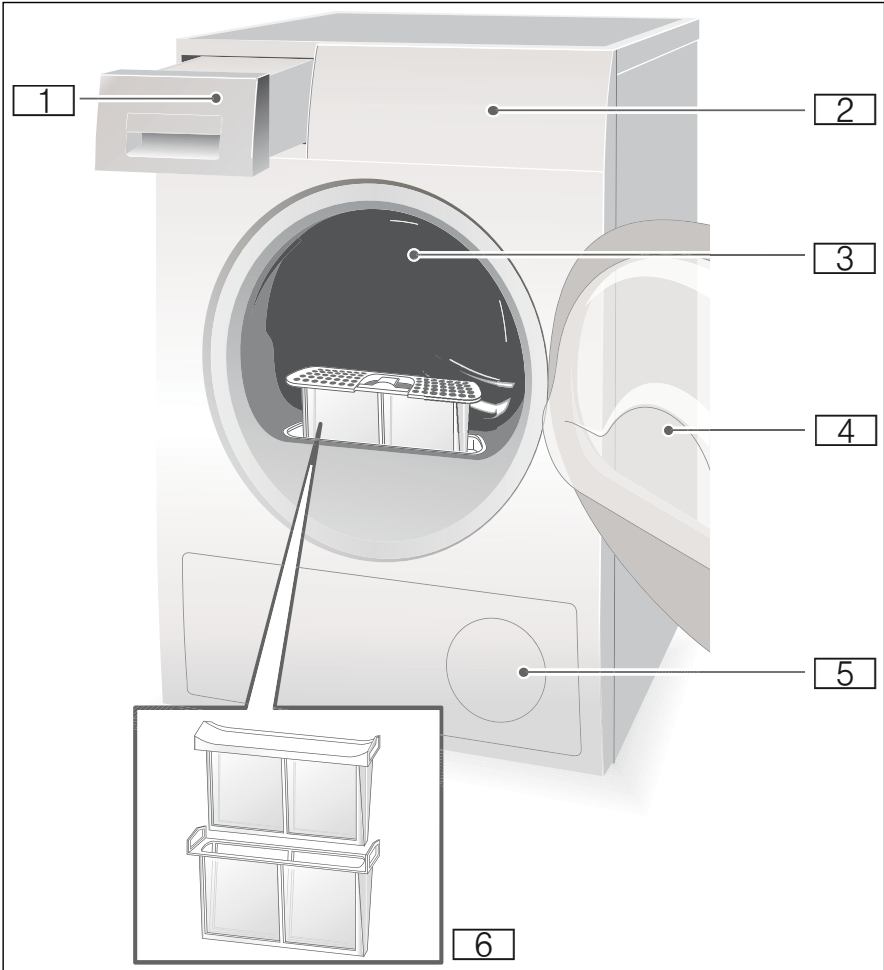

- 1 Kondensvandbeholder
- 2 Betjenings- og displayfelt
- 3 Indvendig tromlebelysning (afhængigt af model)

da Lær apparatet at kende

4 Tørretumblersens luge

5 Luftindtag

6 Fnugfilter

Betjeningsfelt

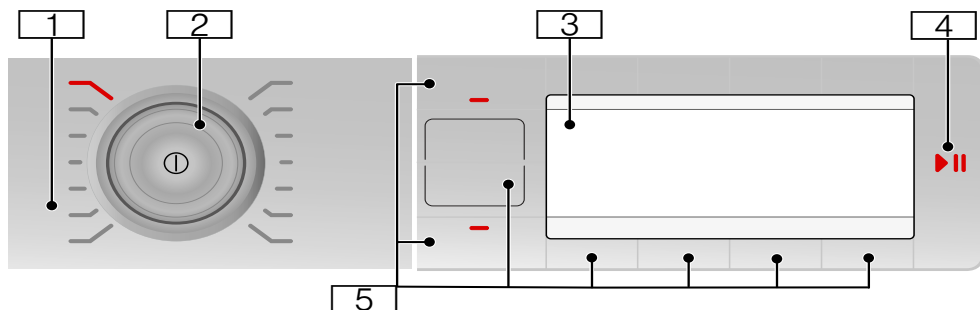

1 **Programmer** → Side 36.

2 **Programvælger og tænd-/sluk-tast.**

3 **Displayfelt med taster** → Side 30.

4 **Start-tast** til start, afbrydelse eller pause af programmet.

5 **Taster** → Side 38.

Taster

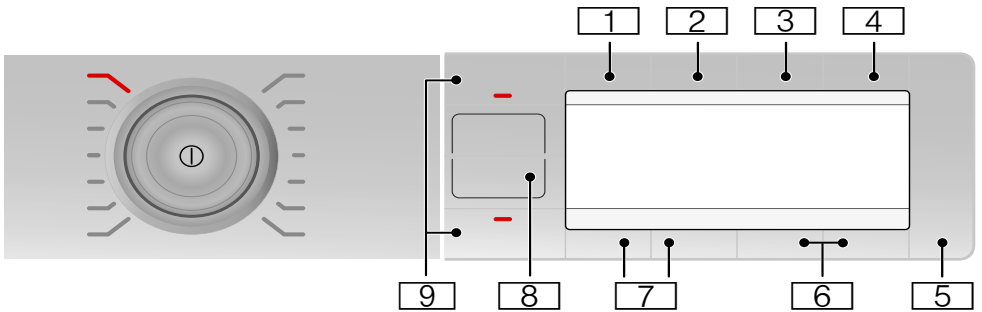







- 1 **Tørringsresultat**
- 2 **Antikrøl funktion**
- 3 **Færdig om**
- 4 **Ekstra funktioner**
- 5 **Start eller Pause**
- 6 **Indstillinger 3 sekunder**
- 7 **Valgtaster/Børnesikring**
- 8 **Fjernstart**
- 9 **Memory**

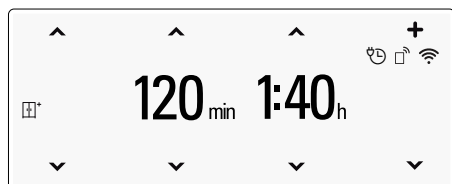

Der findes udførlige beskrivelser af alle taster fra → Side 38.

da Lær apparatet at kende

Displayfelt



Indikatorer	Beskrivelse
1:40h eller 3h	Forventet programvarighed i timer og minutter eller programforsinkelse i timer, hvis der er valgt en Færdig om-tid.
120min	Varighed af Anti-krøl funktionen eller programvarighed for tidsprogrammer.
Skylning af kondensator	Varmeveksleren bliver automatisk rensed.
Tøm kondensvandbeholderen	Tøm kondensvandbeholder → Side 46.
Rengør filteret	Rens frugfiltre → Side 45.
	Børnesikring aktiveret → Side 38.
Tørring	Programforløb
Strygetørt 	
Skabstørt 	
Skabstørt+ 	
Færdig/Antikrøl	
Færdig, tag tøjet ud	
	Der er valgt Fjernstart → Side 38.
	Apparatet er forbundet med Smart Energy Systemet (energistyning).

Indikatorer	Beskrivelse
	<p>fra: Wi-Fi er deaktiveret, og apparatet er ikke forbundet med hjemmenetværket.</p> <p>blinker: Apparatet forsøger at oprette en forbindelse til hjemmenetværket.</p> <p>lyser: Wi-Fi er aktiveret, og apparatet er forbundet med hjemmenetværket.</p>
	<p>Wi-Fi er aktiveret, men der kunne ikke oprettes forbindelse til hjemmenetværket.</p>

Vasketøj

Forberede vasketøj

Advarsel

Eksplodings- og brandfare!

Fjern lightere og tændstikker fra lommerne i tøjet.

Pas på!

Tørretumbleren og tekstilerne kan blive beskadiget.: Fjern alle genstande fra lommerne i tøjet, og vær opmærksom på følgende:

- Bind stofbælter, forklædebånd osv. sammen, anvend evt. en vaskepose.
- Luk lynlåse, hægter, maller og knapper. Knap store stykker vasketøj til, f.eks. betræk.
- Fjern metaldele, som f.eks. papirklips fra tekstilerne.
- Sorter vasketøjet efter stoftype og tørreprogram for at opnå et ensartet tørreresultat.
- Tør altid meget små tekstiler, f.eks. babystrømper, sammen med store stykker vasketøj, f.eks. håndklæder.
- Strikkede tekstiler, som T-shirts og sportstøj kryber ofte ved den første tørring. Anvend et skåneprogram.
- Tør ikke strygelet vasketøj for længe. Det medfører forøget krølning af tøjet.

- Anvend et tidsprogram til enkelte stykker vasketøj.
- Enkelte vaske- og plejemidler, f.eks. vaskestivelse eller skyllemiddel, indeholder partikler, som kan aflejre sig på fugtføleren. Dette kan påvirke følerens funktion negativt og dermed forringe tørreresultatet.

Anvisninger

- Doser vaske- og plejemidler iht. producentens angivelser ved vask af tøj, der skal tørres i tørretumbler.
- Rens fugtføleren regelmæssigt → Side 58.

Sortering af vasketøj

- Tåler tørretumbler
- Tørring ved normal temperatur
- Tørring ved lav temperatur
- Tåler ikke tørring i tørretumbler

Bemærk: Læg ikke vasketøjet i tørretumbleren direkte fra vaskemaskinen. Sorter det centrifugerede vasketøj, inden det lægges i tørretumbleren.

Hvis tynde tekstiler tørres sammen med tykke tekstiler eller tekstiler med flere lag stof, bliver de tørret uensartet. For at opnå en ensartet tørring skal de enkelte stykker vasketøj være af samme stoftype og struktur. Hvis tøjet stadig er for fugtigt efter tørringen, kan der vælges et tidsprogram til eftertørring → Side 36.

Pas på!

Risiko for beskadigelse af tørretumbler eller tekstiler.:
Følgende tekstiler må ikke tørres i tørretumbleren:

- Vasketøj, der har olie på sig.
- Uvaskede tekstiler.
- Lufttætte tekstiler, f.eks. gummibelagt tøj.
- Følsomme stoffer, f.eks. silke, syntetiske gardiner.









Programmer og taster

Programmer

Program og tekstiler	Maksimal tøjmængde og program-indstillinger / info
Programnavn Hvilke tekstiler er programmet egnet til.	Maksimal tøjmængde beregnet efter tøjets vægt i tør tilstand
Bomuld Slidstærke tekstiler, kogefaste tekstiler af bomuld eller hør.	8 kg
Strygelet Tekstiler af syntetiske eller blandede fibre.	3,5 kg
Mix Blandet vasketøj bestående af tekstiler af bomuld og syntetiske stoffer.	3 kg
Finvask Til sart, vaskbare tekstiler f.eks. af satin, syntetiske eller blandede fibre.	2 kg
Uld i kurv Tekstiler af uld eller med indhold af uld, som tåler tørretumbler. Bemærk: Denne type tekstiler skal altid tørres i uldkurven → Side 41.	1,5 kg
Koldt Tidsprogram til alle tekstiltyper undtagen uld og silke. Alle tekstiltyper. Til opfriskning eller luftning af tøj, som kun har været brugt ganske lidt.	3 kg Programvarigheden kan indstilles med tasten til tørringsresultat.

Varmt	3 kg
Til alle tekstiltyper, tidsprogram. Velegnet til for-tørret eller let fugtigt vasketøj eller til eftertørring af tykke tekstiler med flere lag.	Programvarigheden kan indstilles med tasten til tørringsresultat.
Skjorter/Bluser	1,5 kg
Strygefri skjorter/bluser af bomuld, hør, syntetiske eller blandede fibre.	
Tæpper	2,5 kg
Tekstiler med fyld af syntetiske fibre, hovedpuder, vatterede dyner og sengetæpper. Tør store tøjstykker separat. Følg anvisningerne på plejemærkerne.	
Dun	1,5 kg
Tekstiler, hovedpuder, sengetæpper og dyner, der er fyldt med dun. Tør store tøjstykker separat.	
Outdoor	1,5 kg
Vejr- og outdoorbeklædning med membranbelægning og vandafvisende tekstiler.	
Håndklæder	6 kg
Slidstærke håndklæder af bomuld.	
Super Lyn 40	2 kg
Syntetiske fibre og let bomuld.	
Hygiejne	4 kg
Slidstærke tekstiler. Bemærk: Særligt velegnet ved forøgede hygiejnekrav.	

Taster

Taster	Forklaringer og anvisninger
Bemærk: Tasterne og de tilhørende funktioner kan ikke vælges i alle programmer.	
Valgtaster ^ v	Vælg den ønskede indstilling på valglisten i displayfeltet.
 (Tørringsresultat)	Vælg tørringsresultat (f.eks. skabstørt) hhv. tørretid (20 min. til 3 h:30 min. afhængigt af model og program). Vælg tørringsresultat svarende til det pågældende vasketøj.
	Skabstørt+  Tykke tekstiler med flere lag, som er svære at tørre.
	Skabstørt  Normalt vasketøj med ét lag.
	Strygetørt  Normalt vasketøj med ét lag, som skal have en fugtighed efter tørringen, der passer til ophængning eller strygning.
 (Antikrøl funktion)	Efter programslut drejes tromlen med regelmæssige mellemrum for at undgå, at tøjet bliver krøllet. Den automatiske antikrølfunktion kan indstilles i trin på 30 min op til 120 min.
 (Færdig om)	Programmet afsluttes om 1h til 24h timer. Indstil Færdig om -tiden i trin på en time, hvorved programmets start kan udskydes. Det valgte antal timer, hvorefter programmet afsluttes, vises i displayfeltet.
 3 sec. (Børnesikring)	Aktiver eller deaktiver børnesikring ved at trykke samtidig på de to valgtaster v v til venstre i 3 sekunder. Bemærk: Hvis Fjernstart er aktiveret, og der vælges Børnesikring, bliver Fjernstart deaktiveret.
 (Optioner):	Tryk på tasten, og menuen vises i displayfeltet.
	Centrifugeringsklasse  Indstil den centrifugeringshastighed, der blev anvendt til vasketøjet i vaskemaskinen, som Centrifugeringsklasse. På den måde er det muligt at vise den forventede tørretid mere nøjagtigt. Der kan vælges fra 600 til 1800 o/min. Forindstilling: 1000 o/min.

Tilpas tørringsresultat. 

Hvis vasketøjet er for fugtigt efter tørringen, kan tørringsresultatet, som f.eks. skabstørt, finjusteres med tørringsgraden. Med tørringsgraden kan tørringsresultatet forøges med tre trin fra +1 til +3 .

Når tørringsgraden er blevet indstillet, bliver indstillingen gemt, også når tørretumbleren er blevet slukket.

Skåne 

Reduceret temperatur til sarte tekstiler, som f.eks. polyacryl eller elastan. Kan forlænge programmets varighed.

 **3 sec.**
**(Indstillinger
3 sek.):**

Tryk samtidig på begge valgtaster i 3 sekunder. Menuen vises i displayfeltet.

Slutsignal eller tastesignal

Vælg lydstyrke for signalet ved programslut eller ved betjening af taster. Signal: fra - stille - medium - højt - meget højt.

Forindstilling: højt

Automatisk slukning

Automatisk slukning af tørretumbleren efter programslut: **aldrig**, efter **15**, **30** eller **60** min. Forindstilling: 15 min.

Bemærk: Hvis Wi-Fi er aktiveret, bliver automatisk slukning sat på **aldrig**.

Sprog

Vælg det ønskede sprog for displayfeltet.

 **(Fjernstart)** Frigiver apparatet for Fjernstart via Home Connect app.

Fjernstart forbliver aktiveret i 24 timer, efter at der er trykket på tasten, og deaktiveres derefter automatisk, hvis programmet ikke er blevet startet via Home Connect app. Af sikkerhedsgrunde bliver fjernstarttasten deaktiveret, hvis der foretages betjening på apparatet, f.eks. hvis lugen åbnes, eller der vælges et andet program.



Bemærk: For at kunne aktivere fjernstart skal apparatets luge være lukket.

Bemærk: Hvis børnesikringen er valgt, kan fjernstart ikke aktiveres.

Tryk på tasten i mere end 3 sekunder for at åbne Home Connect indstillinger .

M1 M2

Gem de individuelle programindstillinger med Memory 1 og 2.

Vælg de ønskede programindstillinger, og tryk på tasten  eller  i 3 sekunder, til der vises **Memory-Program 1** eller **2 gemt** i displayfeltet. De valgte programindstillinger er stadig gemt, også efter at tørretumbleren er blevet slukket.

Forindstilling: Der er ikke gemt et Memory program.

Bemærk: Så længe der ikke er gemt et Memory program, kan det heller ikke vises i Home Connect App.



(Start/Pause)

Start og pause af et program.

Betjening af apparatet

Lægge vasketøj i tørretumbleren og tænde den

Bemærk: Tørretumbleren skal opstilles og tilsluttes korrekt
→ Side 18.



- 1 Læg vasketøjet i tromlen.
- 2 Tryk på tasten ① for at tænde tørretumbleren.
- 3 Luk tørretumblerens luge.

⚠ Pas på!

- Risiko for beskadigelse af tørretumbler eller tekstiler. Pas på, der ikke kommer vasketøj i klemme i lugen.

Bemærk: Tørretumblerens tromle bliver belyst indvendig, når lugen åbnes, lukkes og efter start af programmet. Belysningen i tromlen slukkes automatisk.

Uldkurven

Bemærk: Uldkurven følger med tørretumbleren* eller kan købes som ekstra tilbehør hos kundeservice.

⚠ Pas på!

Risiko for beskadigelse af tørretumbler og tekstiler.: Brug aldrig tørretumbleren med en beskadiget uldkurv.

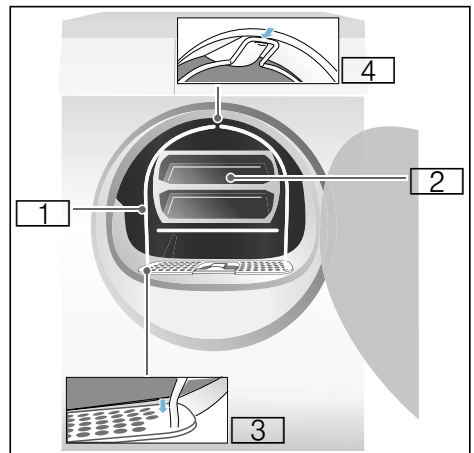

- 1 Uldkurv
- 2 Indsats i uldkurv
- 3 Fordybninger til befæstigelse af uldkurven
- 4 Indgrebsanordning for uldkurv

* afhængigt af model

Tørring med uldkurven

- 1 Stik uldkurvens fødder ind i hullerne i fnugfiltret.

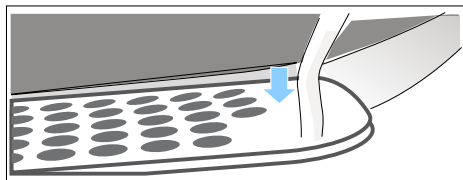

- 2 Tryk uldkurven ind mod den øverste indgrebsanordning.

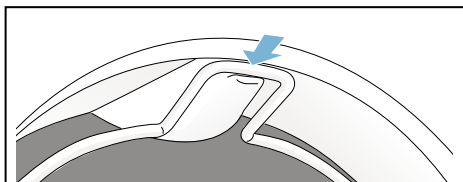

Uldkurven skal nu være fast placeret i tørretumblersens tromle.

- 3 Læg det ønskede stykke vasketøj i uldkurvens indsats.

Anvisninger

- Tøjet skal være centrifugeret, inden det lægges i indsatsen.
- Tøjet skal ligge løst i indsatsen. Tøjet må ikke klemmes ind.

Eksempler på anvendelse:

1 Bukser eller nederdel

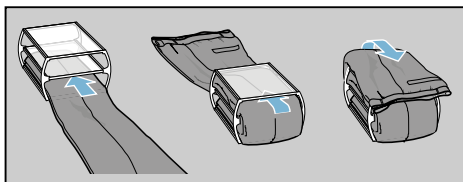

a) Pullover

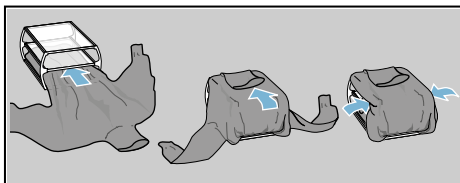

b) Sportssko

Læg sportssko i uldkurven **uden** indsatsen. Træk skoens pløjs så langt ud som muligt, og tag løse såler og hælindlæg ud. Rul et håndklæde sammen, og læg det under sportsskoene, så der dannes et skråt underlag. Sæt sportsskoene med hælene på håndklædet.

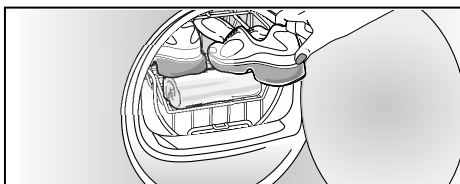

c) Tøjdyr

Tør tøjdyr i uldkurven uden indsatsen. Læg kun så mange tøjdyr i uldkurven, at de ikke falder ud.



- 2 Læg indsatsen eller sportsskoene i uldkurven.

⚠ Pas på!

- Risiko for beskadigelse af tekstiler. Læg vasketøjet sådan i uldkurvens indsats, at de ikke berører tromlen.

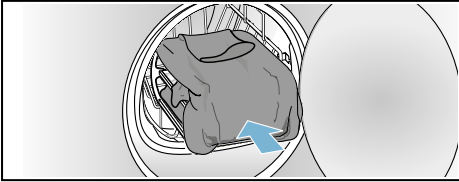

- 3 Vælg programmet for uldkurv, eller vælg et tidsprogram med programvælgeren.
- 4 Indstil tørretiden.
Tynd uldpullover: ca. 1:20 h
Tyk uldpullover: ca. 1:30 h - 3:00 h
Nederdel: ca. 1:00 h - 1:30 h
Bukser: ca. 1:00 h - 1:30 h
Handsker: ca. 30 min
Sportssko: ca. 1:30 h / med luftning maks. 2:00 h
Bemærk: Ved tykke tekstiler eller flere lag stof skal tørretiden evt. forlænges for at opnå det ønskede tørringsresultat.
- 5 Start programmet.
- 6 Tag tøjet ud, og sluk for tørretumbleren.

Indstille program

Bemærk: Hvis børnesikringen er aktiveret, skal den deaktiveres, inden der kan indstilles et program, se → Side 38.

- 1 Vælg det ønskede program, detaljerede oplysninger om programmerne, se → Side 36.

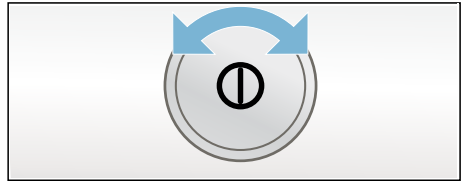

- 2 Indstil det ønskede program med programvælgeren. I displayfeltet vises programforindstillingerne for det valgte program.
Bemærk: Programforindstillinger er standardindstillinger, som på forhånd er fastlagt ved valg af et program. Programforindstillingerne vises i displayfeltet, når programmet er valgt.
- 3 Programforindstillingerne kan om ønsket ændres. Der findes detaljerede oplysninger om dette fra → Side 36.

Starte program

Tryk på start-tasten.

Bemærk: Aktiver børnesikringen for at forhindre, at programmet utilsigtet ændres, se → Side 38.

Programforløb

Programmets status vises i displayfeltet.

Ændre program eller efterfylde vasketøj

Under tørringen kan der når som helst tages vasketøj ud / efterfyldes vasketøj, programmet kan tilpasses eller ændres.

- 1 Luk tørretumblerens luge op, eller tryk på start-tasten for at sætte programmet på pause.
- 2 Tag vasketøj ud hhv. efterfyld vasketøj.
- 3 Vælg om ønsket et andet program eller en ekstra funktion.
- 4 Luk tørretumblerens luge.
- 5 Tryk på start-tasten.

Bemærk: Programvarigheden i displayfeltet bliver opdateret i henhold til tøjængden og vasketøjets restfugtighed. De viste værdier kan ændre sig efter en programændring eller tilpasning af tøjængden.

Program, afbryde

Programmet kan når som helst sættes på pause ved at åbne tørretumblerens luge eller trykke på start-tasten.

⚠ Pas på!

Brandfare. Vasketøj kan blive antændt.: Hvis programmet afbrydes, skal alt vasketøjet tages ud og breddes ud, så varmen kan undslippe.

Programslut

I displayet vises Færdig, tag tøjet ud.

Tage vasketøj ud og slukke for tørretumbler

- 1 Tag vasketøjet ud.
- 2 Tryk på tasten  for at slukke for tørretumbleren.

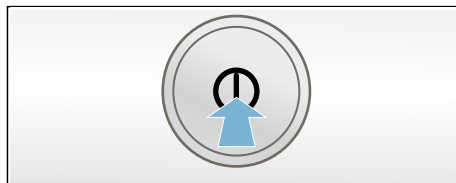

Rensning af fnugfilter

Bemærk: Under tørringen bliver fnug og hår fra vasketøjet opsamlet i fnugfiltret. Et tilstoppet eller tilsmudset fnugfilter reducerer luftstrømmen, så tørretumbleren ikke er i stand til at opnå sin fulde ydeevne. Et rent fnugfilter reducerer derudover både strømforbruget og tørretiden.

Rens altid fnugfiltret **efter hver** tørring:

- 1 Luk tørretumblerens luge op, og fjern fnuggene fra lugen.
- 2 Træk det todelte fnugfilter ud.

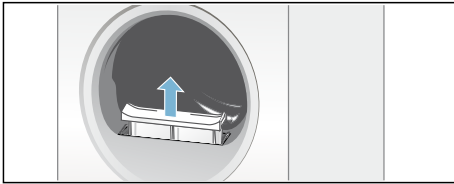

- 3 Fjern fnuggene fra fnugfiltrets fordybning.

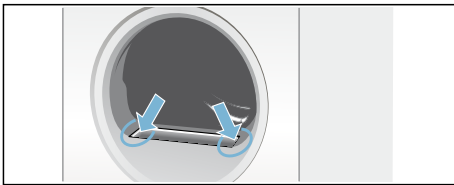

Bemærk: Pas på, at der ikke falder fnug ned i den åbne filterskakt.

- 4 Træk det todelte fnugfilter fra hinanden.

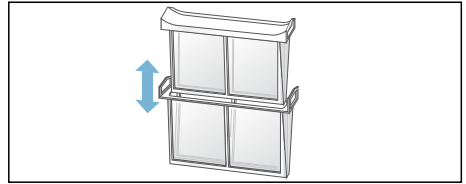

- 5 Klap filtrene op, og fjern alle fnug.

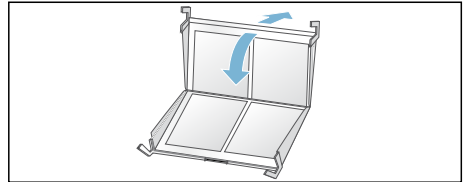

- 6 Skyl fnuggene af under rindende varmt vand.

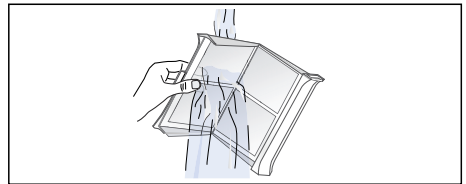

- 7 Tør fnugfiltrene af, klap dem sammen, og sæt det todelte fnugfilter på plads igen.

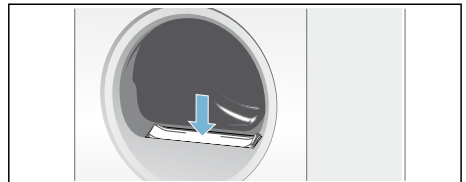

da Betjening af apparatet

⚠ Pas på!

Tørretumbleren kan blive beskadiget.: Tørretumbleren må aldrig bruges uden eller med et defekt fnugfilter.

Tømme kondensvandbeholder

Fra fabrikkens side bliver kondensvandet opsamlet i kondensvandbeholderen.

Som option kan det kan vælges at aflede kondensvandet gennem en afløbsslange* til spildevandssystemet. Hvis kondensvandet ledes bort til spildevandssystemet, er det ikke nødvendigt at tømme kondensvandbeholderen under tørring eller efter hver tørring.

- 1 Træk kondensvandbeholderen vandret ud.

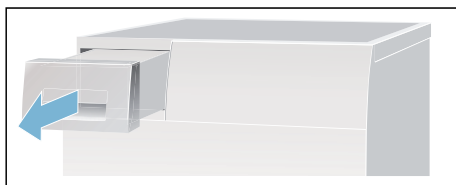

- 2 Hæld kondensvandet ud.

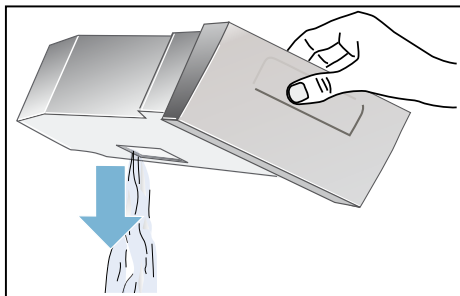

⚠ Pas på!

- Forurennet kondensvand kan medføre sundhedsskader og materielle skader. Kondensvand er ikke drikkevand og kan være tilsmudset af fnug fra tøjet. Det må ikke drikkes eller anvendes til andre formål.
- 3 Skyd kondensvandbeholderen ind i tørretumbleren, til den går mærkbart i indgreb.

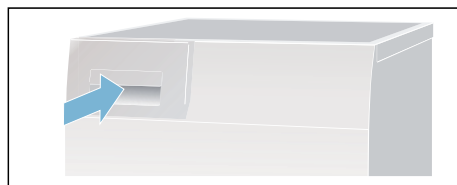

Bemærk: Filtret i kondensvandbeholderen filtrerer kondensvandet, som bliver brugt ved den automatiske rensning af tørretumbleren. Filtret bliver rensset, når kondensvandet tømmes ud. Kontroller alligevel regelmæssigt filtret for eventuelle aflejringer, og fjern dem i givet fald. Se → Side 59.

* afhængigt af model

Home Connect

Dette apparat har en Wi-Fi-funktion og kan fjernstyres via en mobil enhed.

Følgende funktioner kan udføres med en mobil enhed via Home Connect app:

- Indstilling og start af programmer.
- Tilpasning og aktivering/deaktivering af programindstillinger.
- Visning af programstatus.
- Tilpasning og aktivering/deaktivering af apparatets indstillinger.
- Sluk for apparatet.

Inden Home Connect funktionerne kan anvendes, skal følgende trin udføres:

- 1 Home Connect app skal installeres på den mobile enhed.
- 2 Home Connect app skal registreres.
- 3 Forbind apparatet automatisk **eller** manuelt med hjemmenetværket. Dette skal kun gøres en gang.

- 4 Forbind apparatet med Home Connect app.

Der findes oplysninger om app'en på vores hjemmeside for Home Connect www.home-connect.com

Home Connect-tjenesterne er ikke tilgængelige i alle lande. Home Connect-funktionens tilgængelighed afhænger af Home Connect-tjenesternes tilgængelighed i det pågældende land. Der findes oplysninger om dette på: www.home-connect.com

Anvisninger

- Overhold sikkerhedsanvisningerne i denne brugsvejledning, og sørg for, at de også overholdes, når apparatet betjenes via Home Connect app fra et sted uden for hjemmet. Overhold også anvisningerne i Home Connect app.
- Hvis apparatet betjenes direkte, kan der ikke samtidig foretages ændringer via Home Connect app. Ændringer, som foretages på apparatet, er synlige i Home Connect app.

Åbne Home Connect menu

I Home Connect menuen kan netværksforbindelser oprettes og vises, netværksforbindelser nulstilles, Wi-Fi aktiveres/deaktiveres, og derudover er der adgang til andre Home Connect funktioner.

- 1 Tænd for apparatet.
- 2 Tryk vedvarende på  (Fjernstart) i mindst 3 sekunder.

I displayet vises: **Netv. log-in auto.**

Nu er Home Connect menuen åbnet.

Bemærk: Tryk kort på  (Fjernstart) for at forlade Home Connect menuen.

Forbinde apparat med hjemmenetværk og Home Connect app

Forbind apparatet **automatisk** eller **manuelt** med hjemmenetværket.

Anvisninger

- Hvis hjemmenetværkets router har en WPS funktion, kan apparatet forbindes automatisk med hjemmenetværket.
- Hvis hjemmenetværkets router ikke har en WPS funktion, skal apparatet forbindes manuelt med hjemmenetværket.

Derefter skal der oprettes forbindelse til Home Connect app.

Bemærk: For at forbinde apparatet med hjemmenetværket skal **Wi-Fi** være aktiveret på apparatet. Fra fabrikens side er **Wi-Fi** deaktiveret på apparatet. Wi-Fi bliver automatisk aktiveret, når apparatet forbindes med hjemmenetværket.

Automatisk forbindelse med hjemmenetværket

Trin 2.1

Kontroller, at Home Connect menuen åbnet. → Side 48

1 Tryk på **forbind**.

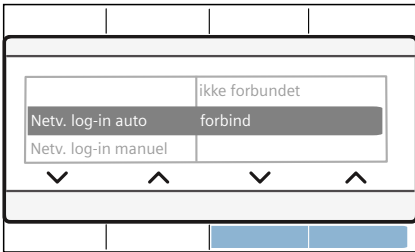

Apparatet forsøger nu at forbinde sig med hjemmenetværket. I displayet blinker .

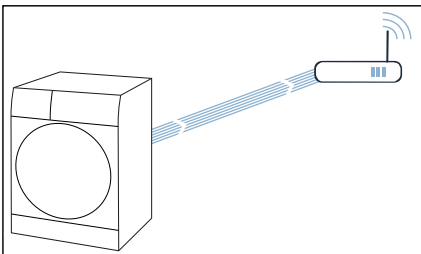

2 Aktiver indenfor de næste 2 minutter WPS-funktionen på hjemmenetværkets router.

Hvis apparatet er forbundet korrekt med hjemmenetværket, vises **forbundet** ✓ i displayet, og  lyser vedvarende.

Bemærk: Kontroller, om apparatet befinder sig indenfor hjemmenetværkets rækkevidde, hvis der ikke kunne oprettes forbindelse. Gentag proceduren for automatisk forbindelse, eller foretag en manuel forbindelse.

Manuel forbindelse med hjemmenetværket

Trin 2.2

Kontroller, at Home Connect menuen åbnet. → Side 48

Kontroller, at Home Connect app er åbnet, og at der er logget ind.

- 1 Tryk på **Netv. log-in manuel**.
- 2 Tryk på **forbind**.

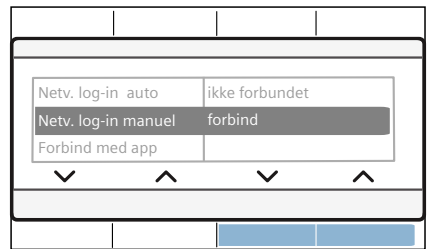

Apparatet opretter nu sit eget WLAN netværk med netværksnavnet (SSID) **HomeConnect**.

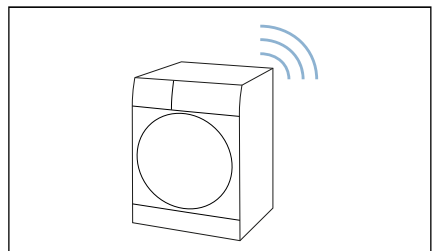

da Home Connect

- 3 Åbn WLAN-indstillinger på den mobile enhed.
- 4 Forbind den mobile enhed med WLAN-netværket **HomeConnect**, og indtast WLAN passwordet (key) **HomeConnect**. Den mobile enhed forbinder sig nu med apparatet. Forbindelsesprocessen kan vare op til 60 sekunder.

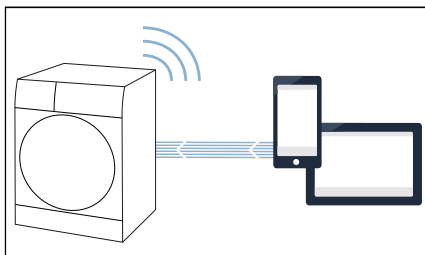

- 5 Åbn Home Connect app på den mobile enhed, når forbindelsen er oprettet korrekt, og følg trinnene i app'en.
- 6 Indtast netværksnavnet (SSID) og password (key) til **hjemmenetværket** i Home Connect app.
- 7 Følg de sidste trin i Home Connect App for at forbinde apparatet.

Hvis apparatet er forbundet korrekt med hjemmenetværket, vises **forbundet** ✓ i displayet, og  lyser vedvarende.

Bemærk: Kontroller, om apparatet befinder sig indenfor hjemmenetværkets rækkevidde, hvis der ikke blev oprettet en forbindelse. Gentag den manuelle forbindelsesprocedure.

Forbinde med Home Connect App

Trin 3

Hvis apparatet er forbundet med hjemmenetværket, kan det forbindes med Home Connect App.

Kontroller, at Home Connect menuen åbnet. → Side 48

Kontroller, at Home Connect app er åbnet, og at der er logget ind.

- 1 Tryk på **Forbind med app**.
- 2 Tryk på **Forbinde app**.

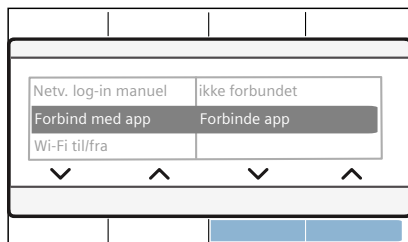

Apparatet forsøger nu at forbinde sig med Home Connect app.

- 3** Følg de sidste trin i Home Connect app, så snart apparatet kan ses i app'en.

Bemærk: Hvis der ikke kunne oprettes forbindelse, skal det kontrolleres, at den mobile enhed befinder sig indenfor hjemmenetværkets rækkevidde hhv. er forbundet med det. Gentag forbindelsesproceduren med Home Connect app.

Aktivere/deaktivere Wi-Fi

Hvis apparatet allerede er forbundet med hjemmenetværket, kan **Wi-Fi** aktiveres eller deaktiveres på apparatet.

Kontroller, at Home Connect menuen åbnet. → Side 48

- 1 Tryk på **Wi-Fi til/fra**.
- 2 Tryk på **Start** eller **Sluk**.



Anvisninger

- Når apparatet forbindes med hjemmenetværket, bliver Wi-Fi automatisk aktiveret.
- Når Wi-Fi er aktiveret, slukkes apparatet ikke automatisk.
- Når Wi-Fi er deaktiveret på apparatet, er fjernstart og betjening af apparatet via Home Connect app ikke mulig.
- Hvis der slukkes for Wi-Fi, og apparatet forinden var forbundet med hjemmenetværket, bliver forbindelsen automatisk genoprettet, når der igen tændes for Wi-Fi.
- Når denne funktion aktiveres, forøges energiforbruget i sammenligning med angivelserne i tabellen over forbrugsværdier.

Nulstille netværksindstillinger

Alle netværksindstillinger kan nulstilles.

Kontroller, at Home Connect menuen åbnet. → Side 48

- 1 Tryk på **Netværksindstilling**.
- 2 Tryk på **nulstil**.

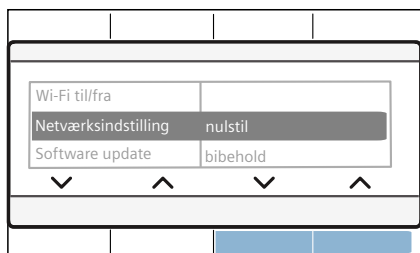

Bemærk: Hvis apparatet igen skal bruges via Home Connect app, skal det igen forbindes med hjemmenetværket og Home Connect app.

Software Update

Home Connect softwaren kan opdateres på apparatet. Så snart der er kommet en ny software-update, vises en meddelelse på displayet: **Software update**

Opdateringen kan installeres direkte via **meddelelsen i displayet** eller **manuelt** på følgende måde:

Kontroller, at Home Connect menuen åbnet. → Side 48

- 1 Tryk på **Software update**.
- 2 Tryk på **installer**.

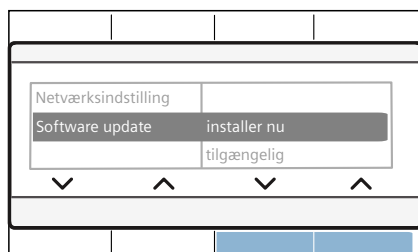

Bemærk: Opdateringen af softwaren kan tage flere minutter. Sluk ikke for apparatet, mens opdateringen finder sted.

Bemærk: Hvis der ikke findes en ny software-update, vises **ikke tilgængelig** i displayet.

Energistyring

Apparatet kan forbindes med Smart Energy Systemet (energistyring).

Når apparatet er forbundet med Smart Energy Systemet (energistyringen), og **Flex Start** er aktiveret, kan energiforbruget optimeres ved, at apparatet altid først startes, når husets solcelle-anlæg leverer tilstrækkelig meget energi, eller når strømprisen er lav.

Der findes flere oplysninger og systemkrav for anvendelse af energistyringen på:

www.home-connect.com/energymanagement

Anvisninger

- Smart Energy Systemet (energistyringen) skal anvende EEBus Initiative's kommunikationsstandard.
- Læs forinden i Smart Energy Systemets (energistyringens) brugsvejledning, hvordan det forbindes med det aktuelle apparat.

1 Tryk på **Energistyring**.

2 Tryk på **forbind**.

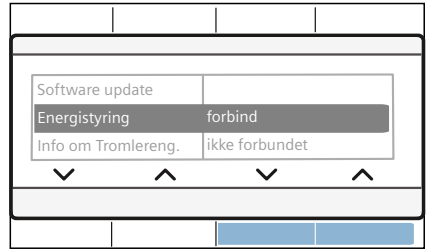

Apparatet forsøger nu at oprette forbindelse til Smart Energy Systemet (energistyring). Hvis apparatet er forbundet korrekt, vises følgende i displayet: **forbind** ✓.

3 Aktiver Flexstart, hvis apparatet skal startes af Smart Energy Systemet (energistyringen).

Flex Start

Aktiver **Flex Start**, så Smart Energy Systemet (energistyringen) må starte apparatet, når husets solcelle-anlæg leverer tilstrækkelig meget energi, eller når strømprisen er lav.

Bemærk: Smart Energy Systemet (energistyringen) kan kun starte apparatet, hvis Smart Energy Systemet (energistyringen) og apparatet er forbundet med hinanden.

- 1 Vælg det ønskede program.
- 2 Tryk på  (**Færdig om**).
- 3 Vælg det ønskede tidsinterval.

Bemærk: Tidsintervallet kan vælges i trin på en time op til 24 h.





- 4 Tryk på  (**Start/Pause**).
I displayet vises **Forskudt starttid**.

- 5 Tryk på  (**Fjernstart**).
I displayet vises **Flex Start**.

Nu er **FlexStart** funktionen blevet aktiveret, og apparatet afventer fjernstart fra Smart Energy systemet (energistyringen).



I displayet vises : **Klar om ca.**
Smart Energy systemet (energistyringen) har fastlagt et tidspunkt, hvor apparatet må startes. Programmet afsluttes efter den angivne tid.

Anvisninger

- Hvis Smart Energy systemet (energistyringen) ikke starter apparatet, vil programmet stadigvæk blive startet, inden det indstillede tidsinterval slutter.
Programmet vil være afsluttet, når tidsintervallet afsluttes.
- Af sikkerhedsgrunde bliver  (**Fjernstart**) og også **Flex Start** funktionen deaktiveret under følgende omstændigheder:
 - Hvis der trykkes på  (**Start/Pause**).
 - Hvis lugen åbnes.
 - Ved programslut.
 - Hvis der trykkes på  for at slukke for apparatet.
 - Ved strømsvigt.Hvis **Flex Start** funktionen bliver deaktiveret, er  (**Færdig om**) fortsat aktiveret.

Efterfyldning eller udtagning af vasketøj:

Bemærk: Når **Flex Start** er aktiveret, men programmet endnu ikke er startet, kan der stadig efterfyldes eller udtages vasketøj.

- 1 Tryk på  (**Start/Pause**) .
- 2 Luk lugen op.
- 3 Efterfyldning eller udtagning af vasketøj.
- 4 Luk lugen.
- 5 Tryk på  (**Start/Pause**).
- 6 Tryk på  (**Fjernstart**).

Nu er **FlexStart** funktionen blevet aktiveret, og apparatet afventer fjernstart fra Smart Energy systemet (energistyringen).

Oplysninger om datasikkerhed

Første gang apparatet forbindes med et WLAN-netværk, der er forbundet med internettet, sender apparatet følgende datakategorier til Home Connect Server (førstegangsg-registerering):

- Entydig apparat-ID (bestående af apparatets koder samt MAC-adressen for det indbyggede Wi-Fi-kommunikationsmodul).
- Wi-Fi kommunikationsmodulets sikkerhedscertifikat (til informationsteknisk afsikring af forbindelsen).
- Apparatets aktuelle software- og hardwareversion.
- Status for en eventuel førhen udført nulstilling til fabriksindstillinger.

Denne førstegangsg-registerering åbner for brugen af Home Connect funktionaliteten og er først nødvendig på det tidspunkt, hvor Home Connect funktionaliteten skal bruges første gang.

Bemærk: Vær opmærksom på, at Home Connect funktionaliteten kun kan anvendes i forbindelse med Home Connect App. Der kan åbnes oplysninger om datasikkerheden i Home Connect App.

Overensstemmelseserklæring

Hermed erklærer Gaggenau Hausgeräte GmbH, at dette apparat med Home Connect funktionalitet er i overensstemmelse med de grundlæggende krav og øvrige gældende bestemmelser i direktivet 2014/53/EU.

Der findes en udførlig RED-overensstemmelseserklæring på internettet på det aktuelle apparats produktside under de ekstra dokumenter på adressen www.gaggenau.com.



2,4 GHz bånd: 100 mW maks.

Lyde

Bemærk: Under tørringen, især i startfasen, opstår der driftsbetinget støj fra kompressoren og pumpen. Dette er helt normalt og påvirker ikke apparatets korrekte funktion negativt.

Kompressoren i tørretumbleren kan ind imellem brumme. Lydstyrken varierer afhængigt af programmet og af tørringsforløbet.

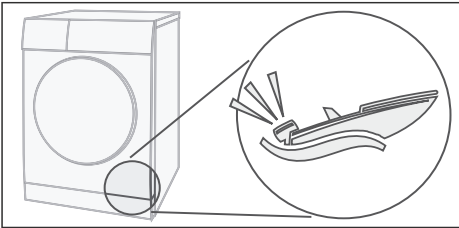

Kompressoren i tørretumbleren bliver fra tid til anden ventileret, hvilket giver en summende lyd.

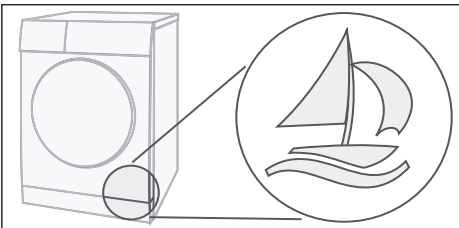

Den automatiske rensning af tørretumbleren giver en klikkende lyd.

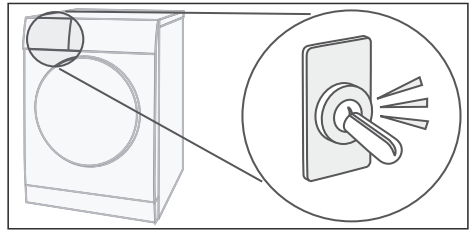

Kondensvandet bliver pumpet ind i kondensvandbeholderen med en pumpe. Derved opstår der pumpelyde.

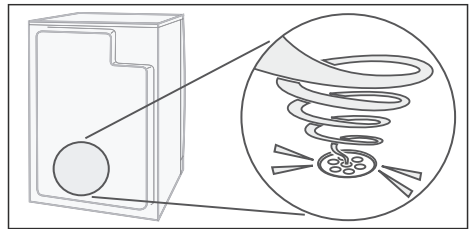

Rengøring

Rengøre tørretumbler og betjeningsfelt

⚠ Advarsel

Livsfare!

Tørretumbleren drives med elektrisk strøm, derved er der fare for elektrisk stød.

Afbryd strømforsyningen til tørretumbleren inden rengøring.

Rengør kun tørretumbleren udvendigt med vand og en blød fugtig klud.

Fjern altid rester af vaskemidler eller spray med det samme. Anvend ikke rengøringsmidler eller midler til forbehandling af vasketøjet (f.eks. forvaskespray, pletfjerner). Anvend aldrig en højtryksrenser eller dampstråler til rengøring af tørretumbleren.

Rense fugtføler

Bemærk: Tørretumbleren er udstyret med en fugtføler af rustfrit stål. Fugtføleren måler fugtighedsgraden i vasketøjet. Efter langvarig anvendelse kan der dannes et fint lag kalk eller aflejres rester af vaske- og plejemidler på fugtføleren. Disse aflejringer skal fjernes regelmæssigt, da følerens funktion og dermed tørreresultatet ellers forringes.

Luk lugen op, og rens fugtfølerne med en fugtig svamp med ru overflade.



⚠ Pas på!

Pas på, at fugtføleren ikke bliver beskadiget.: Brug ikke skuremidler eller ståluld til rensning af fugtføleren.

Rengøre filter i kondensvandbeholder

Bemærk: Filtret i kondensvandbeholderen renser kondensvandet, som bliver brugt ved den automatiske rensning af tørretumbleren.

- 1 Træk kondensvandbeholderen vandret ud.
- 2 Hæld kondensvandet ud.
- 3 Tag filtret ud.

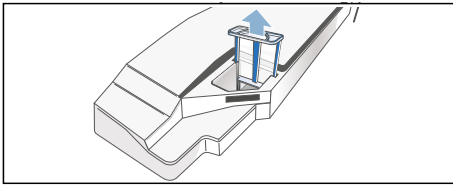

- 4 Rens filtret under rindende varmt vand eller i opvaskemaskinen.

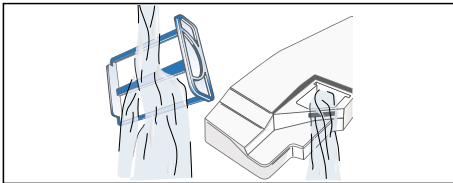

- 5 Sæt filtret ind, til det går mærkbart i indgreb.

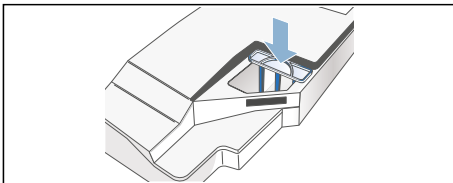

⚠ Pas på!

- Tørretumbleren kan være tilsmudset af fnug, hvilket kan beskadige den. Tørretumbleren må kun benyttes med filtret.
- 6 Skyd kondensvandbeholderen ind, til den går mærkbart i indgreb.

En fejl, hvad gør man?

Fejl	Årsag/Afhjælpning
Tøm kondensvandsbeholderen i displayfeltet, og tørringen blev afbrudt.	<ul style="list-style-type: none">● Tøm kondensvandsbeholderen, og tryk på start-tasten → Side 46.● Hvis optionen kondensvand til afløb* er installeret, er afløbsslangen muligvis tilstoppet eller har et knæk. Kontroller, om der er aflejringer i slangen, og skyl den igen. Forlæg slangen uden knæk.
Rengør filteret i displayfeltet.	Rens fnugfiltret, og tryk på start-tasten → Side 45.
Skylning af kondensator i displayfeltet.	Ingen fejl. Varmeveksleren bliver rensset automatisk. Træk ikke kondensvandsbeholderen ud, mens meddelelsen vises.
Tørretumbleren starter ikke.	<ul style="list-style-type: none">● Er netstikket sat i kontakten? Er sikringen i orden?● Er der valgt program? Vælg program.● Er tørretumblerens luge åben? Luk lugen.● Er børnesikring aktiveret? Deaktiver børnesikringen.● Er der valgt Færdig om-tid? Programmet starter med en forsinkelse → Side 38.
 i displayfeltet.	Wi-Fi er aktiveret, men der kunne ikke oprettes forbindelse til hjemmenetværket. Kontroller, om hjemmenetværket er tilgængeligt, eller opret forbindelsen til hjemmenetværket igen.
Home Connect fungerer ikke.	<ul style="list-style-type: none">● Hvis der er problemer med Home Connect, findes der hjælp på www.home-connect.com.● Det afhænger af adgangen til Home Connect Services i det pågældende land, om Home Connect funktionerne kan bruges med det aktuelle apparat. Der er ikke adgang til brugen af Home Connect Service i alle lande. Der findes oplysninger om dette på www.home-connect.com.
Tøjet er krøllet.	<ul style="list-style-type: none">● Tøjet bliver krøllet, hvis tøj mængden overskrides, eller hvis der vælges et forkert program til den pågældende tekstiltipe. Programtabellen indeholder alle nødvendige oplysninger → Side 36.● Tag tøjet ud med det samme efter tørringen, fordi det bliver krøllet, hvis det bliver liggende i tromlen.

* afhængigt af model

Fejl	Årsag/Afhjælpning
Der løber vand ud.	Ingen fejl, tørretumbleren står muligvis ikke vandret. Indjuster tørretumbleren til vandret.
Vist programvarighed ændres under tørringen.	Ingen fejl. Under tørringen måler fugtfølerne restfugtigheden i tøjet og tilpasser programvarigheden derefter (bortset fra tidsprogrammer).
Vasketøjet er ikke helt tørt eller er stadig for fugtigt.	<ul style="list-style-type: none"> ● Efter programslut føles varmt vasketøj fugtigere, end det i virkeligheden er. Bred vasketøjet ud, så varmen kan undslippe. ● Finindstil tørringsresultatet. Derved forlænges tørretiden, uden at temperaturen forøges. Vasketøjet bliver mere tørt → Side 38. ● Vælg et program med længere tørretid, eller vælg et højere tørringsresultat. Temperaturen bliver ikke forøget af dette. ● Vælg et tidsprogram til eftertørring af restfugt i vasketøjet → Side 36. ● Hvis den maksimale tøjmenge er overskredet, kan vasketøjet ikke blive gennemtørt. ● Rens fugtføleren i tromlen. Der kan dannes et fint lag kalk eller samle sig rester af vaske- og plejemidler på føleren og påvirke dens funktion negativt. Vasketøjet bliver ikke helt tørt → Side 58. ● Tørringen blev afbrudt af et strømsvigt, på grund af en fyldt kondensvandbeholder, eller fordi den maksimale tørretid var overskredet.
Bemærk: –Se også vores vasketøjstips → Side 34.	
Er tørretiden for lang?	<ul style="list-style-type: none"> ● Fnugfiltret kan være snavset og derved bevirke en længere tørretid. Rens fnugfiltret. ● Det kan forlænge tørretiden, hvis luftindtaget er tildækket eller ikke er frit tilgængeligt. Hold luftindtaget frit. ● Den optimale temperatur i omgivelserne ved tørring er mellem 15 °C og 30 °C. Udenfor dette område kan tørretiden blive forøget. ● Det kan forlænge tørretiden, hvis luftcirkulationen i rummet er utilstrækkelig. Udluft rummet.

* afhængigt af model

da En fejl, hvad gør man?

Fejl	Årsag/Afhjælpning
Displayfeltet er slukket, og start-tasten blinker.	Ingen fejl. Energisparetilstanden er aktiveret → Side 18.
Restvand i kondensvandbeholder, selvom tørretumbleren er tilsluttet med afledning af kondensvand til afløb*.	Ingen fejl. Hvis der er installeret afledning af kondensvand til afløb, er der stadig restvand tilbage i kondensvandbeholderen af hensyn til tørretumblersens selvrensningssfunktion.
Fugtigheden i rummet stiger.	Ingen fejl. Udluft rummet bedre.
Strømsvigt.	Tørreprogrammet bliver afbrudt. Tag vasketøjet ud, og bred det ud, eller start programmet igen.
Usædvanlige lyde under tørringen.	Ingen fejl. Der opstår lyde under den automatiske rensning af varmeveksleren → Side 57.
Tørretumbleren føles kold, selv om den har været i drift.	Ingen fejl. Tørretumblere med varmepumpe tørrer effektivt ved lave temperaturer.

* afhængigt af model

Bemærk: Kontakt kundeservice, hvis fejlen ikke kan afhjælpes ved at slukke og tænde tørretumbleren.

Kundeservice

Kundeservice

Kontakt kundeservice, hvis fejlen ikke kan afhjælpes på egen hånd (En fejl, hvad gør man?). Vi finder altid en passende løsning, også for at undgå unødvendige teknikerbesøg.

Kontaktdata til den nærmeste kundeservice findes i den vedlagte kundeservice-liste.

Oplys tørretumblere ns produktnummer (E-nr.) og fabrikationsnummer (FD-nr.) ved kontakt med kundeservice.

E-Nr. _____ FD _____

Disse oplysninger findes på indersiden af lugen eller på bagsiden af tørretumbleren.

Stol på producentens kompetence.

Kontakt os. På den måde sikres det, at reparationer bliver udført af uddannede serviceteknikere og med originale reservedele.

Forbrugsværdier

Tabel over forbrugsværdier

Program	Centrifuge- ringshastig- hed, som blev anvendt til vasketøjet	Varighed**		Energiforbrug**	
		8 kg	4 kg	8 kg	4 kg
Skabstørt*	1400 o/min.	126 min.	80 min.	1,24 kWh	0,70 kWh
	1000 o/min.	148 min.	94 min.	1,46 kWh	0,82 kWh
	800 o/min.	170 min.	108 min.	1,68 kWh	0,94 kWh
Strygetørt*	1400 o/min.	98 min.	62 min.	0,98 kWh	0,55 kWh
	1000 o/min.	115 min.	73 min.	1,15 kWh	0,65 kWh
	800 o/min.	132 min.	84 min.	1,32 kWh	0,74 kWh
Strygelet		3,5 kg		3,5 kg	
Skabstørt*	800 o/min.	54 min.		0,43 kWh	
	600 o/min.	66 min.		0,53 kWh	

* Programindstilling for prøvning iht. gældende norm EN61121.

** Afhængigt af tekstiltypen, vasketøjets sammensætning, restfugtigheden i tøjet, den indstillede tørringsgrad, tøj mængden, betingelserne i omgivelserne samt aktiverede ekstrafunktioner kan værdierne afvige fra de angivne værdier.

Mest effektive program til tekstiler af bomuld

Følgende “standard-bomuld-program” (markeret med) er velegnet til tørring af bomuldstekstiler med normal fugtighed og er, hvad angår det kombinerede energiforbrug, det mest effektive program til tørring af våde bomuldstekstiler.

Standard-programmer til bomuld iht. gældende EU-forordning 932/2012

Program + Tørringsgrad	Tøjmængde	Energiforbrug	Programvarighed
<input type="checkbox"/> Bomuld + Skabstørt	8 kg/4 kg	1,46 kWh/0,82 kWh	148 min/94 min

Programindstilling til prøvning og energimærkning i henhold til direktiv 2010/30/EU

Tekniske data

Mål:

85 x 60 x 60 cm

Højde x bredde x dybde

Vægt:

Ca. 57 kg

Maksimal tøjmenge:

8 kg

Kondensvandbeholder:

4,6 l

Tilslutningsspænding:

220 - 240 V

Tilslutningseffekt:

Maks. 1000 W

Sikring:

10 A

Indvendig tromlebelysning*

Omgivende temperatur:

5 - 35 °C

Effektforbrug i slukket tilstand:

0,13 W

Effektforbrug i standby-tilstand:

0,13 W

Effektforbrug i netforbundet tilstand (Wi-Fi) standby / tidsinterval:

2,3 W / 15 min.

* afhængig af model

Gaggenau Hausgeräte GmbH
Carl-Wery-Straße 34
81739 München
GERMANY
www.gaggenau.com

9001354186
9805

GAGGENAU

