

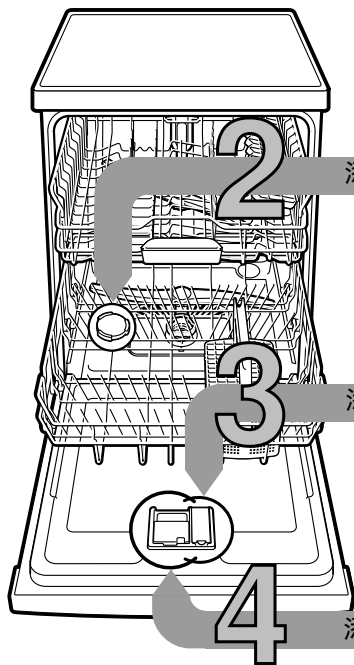

簡要方便：  
操作洗碗機的主要說明...  
但第一次使用前，  
請仍仔細閱讀安裝  
和使用說明書！

1



添加軟化鹽

添加光潔劑

添加洗滌劑

5

開機

6

選擇洗程

7

啟動洗程，開始了吧...

8

開機，一切準備好了...

## 設定水質軟化裝置\*

向自來水公司詢問水硬度值且填入...

水質硬度值 °dH	硬度範圍	mmol/l	設定值
0-6	軟	0-1.1	0-6
7-8	軟	1.2-1.4	7-8
9-10	中	1.5-1.8	9-10
11-12	中	1.9-2.1	11-12
13-16	中	2.2-2.9	13-16
17-21	硬	3.0-3.7	17-21
22-30	硬	3.8-5.4	22-30
31-50	硬	5.5-8.9	31-50

\* 只有在第一次洗滌或者以前水質發生變化時

很快就解決了...

然後這樣設定

- 打開電源開關
  - 按下資訊鍵 3 秒，直到在上部顯示視窗中出現以下文本：  
使用 <> 翻頁  
使用 + 進行設置  
設置 3 秒離開。
  - 一直按 > 鍵，直到在上部顯示視窗中顯示水質硬度。
  - 使用設置鍵 + 進行設置。
  - 按下資訊鍵 3 秒。
- 新設定值已由機器儲存。

可溶解石灰質 (設定值為“0”時，便不需要!) ...

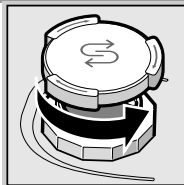

將蓋子旋開。

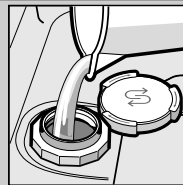

只有在第一次洗滌以前，軟化鹽槽需要用水倒滿。

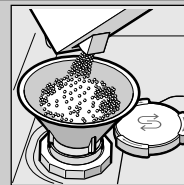

添加軟化鹽 (切勿添加洗滌劑!)

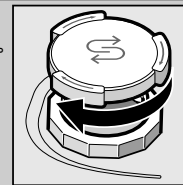
將蓋子關上。  
立即開始洗滌。

使餐具光潔明亮...

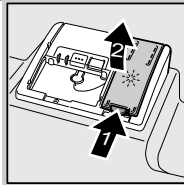
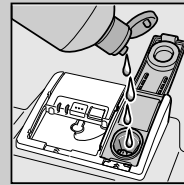
按下標記 1，  
提升蓋子 2。

倒入光潔劑

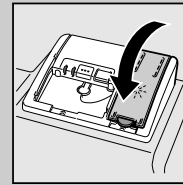
將蓋子關上。  
咔嚓!

髒污程度高，洗滌劑量變大...

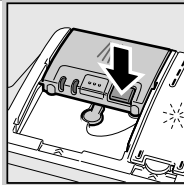
需要時打開蓋子  
(觸按按鈕)。

注意，多效合一產品不適用於所有洗滌程序，請遵守生產廠家的說明。

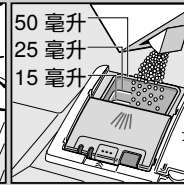
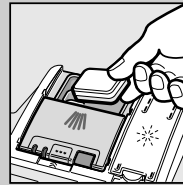
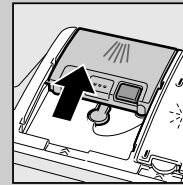
50 毫升  
25 毫升  
15 毫升  
洗滌劑只要倒入乾燥的洗滌劑槽中。推入以關上蓋子再按壓，  
會發出撲通聲!

快速、節能或強力...

## 洗程一覽表

此表列出所有可能的洗程。有關本機相應的洗程，請參考操作面板。  
此洗程資料是根據歐洲標準 EN 50242 的實驗室測量值。  
消耗值是依洗程選擇和附加功能而定。  
關閉添加光潔劑或光潔劑不足時，洗程時間會因此而改變。

\* 少量節約

\*\* 適合夜間使用的洗程：  
延長洗程時間，因此非常安靜。

	全自動 65° / 75° auto	全自動 45° / 65° auto / eco	強力 70° eco	夜間 ** night	經濟 50° eco	玻璃餐具 40° eco	全自動 35° / 45° auto	快洗 45° eco	預洗 eco	洗碗機 保養 Easy Clean
時間 (小時 : 分鐘)	1:45-2:20	1:30-2:30	2:15-2:20	3:55	3:15	1:30-1:40	1:25-1:35	0:29 *	0:15	1:30
用電量 (千瓦/小時)	1,00-1,30	0,80-1,30	1,25-1,30	0,80	0,80-0,83	0,85-0,90	0,70-0,85	0,80	0,05	0,90-1,06
用水量 (公升)	11-15	7-18	12-15	10	9,5	11-14	10-15	10	4	9,5-12,5

有關可能的附加功能說明，請參閱您的使用說明書。

## 維護與保養

**濾塞**  
...檢查,  
必要時應清理。

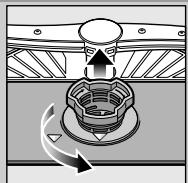

轉動過濾裝置圓筒,  
取出過濾裝置 ...

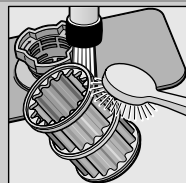

在流動水下沖洗 ...

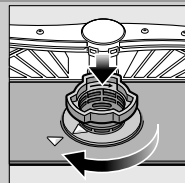

裝上 ...

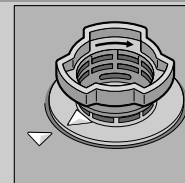

將過濾裝置旋緊,  
注意標記!

## 清理排水幫浦

- 拔出電源插頭。
- 拿出濾塞且將水汲出。
- 拔下蓋罩 (A)。
- 檢查葉輪部位有沒有雜質。
- 將蓋罩插入好到發出嗶嗶聲為止 (B)。
- 裝上濾塞。

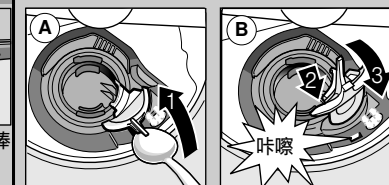

**沖水棒**  
...去除堵塞物、  
沉澱物

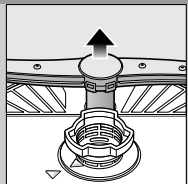

將下沖水棒向上拉 ...

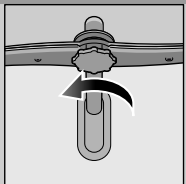

旋上下沖水棒 ...

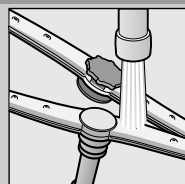

在流動水下  
(必要時可用牙籤)  
清理噴孔 ...

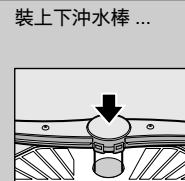

裝上下沖水棒 ...

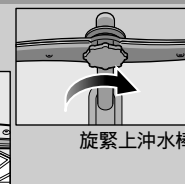



旋緊上沖水棒

## 自行解除小故障 ...

... 因為自己動手很值得!

參閱使用說明書以了解更多相關說明

故障	可能的原因	解除故障
“E:18”/“  ” 指示燈亮起	進水管配件夾住或沉積石灰質	<ul style="list-style-type: none"> <li>▶ 打開進水管配件。</li> <li>▶ 1. 旋下進水管,</li> <li>2. 清理進水管中的濾網,</li> <li>3. 進水水龍頭打開時, 水流量應該至少為10公升/分鐘。流量比較低時, 應更換進水管配件。</li> <li>▶ 鋪設進水管時, 不要出現彎折部位。</li> </ul>
顯示“E:22”	濾塞髒污或堵塞	<ul style="list-style-type: none"> <li>▶ 清理濾塞(參見以上說明)。</li> </ul>
“E:24”和“  ” 指示燈亮起*	排水管堵塞或彎折 未安裝排水幫浦蓋罩	<ul style="list-style-type: none"> <li>▶ 鋪設進水管時, 不要出現彎折部位。</li> <li>▶ 安裝蓋罩(參見以上說明)。</li> </ul>
“E:25”和“  ” 指示燈亮起*	排水幫浦堵塞	<ul style="list-style-type: none"> <li>▶ 清理排水幫浦(參見以上說明)。</li> </ul>
其它故障指示燈“E:XX”亮起	機器發生技術故障	<ul style="list-style-type: none"> <li>▶ 聯絡廠商客戶服務部(告知故障指示)。</li> <li>▶ 拔掉機器電源。</li> </ul>
機器內還留有殘餘水	洗碗程序尚未結束	<ul style="list-style-type: none"> <li>▶ 開機再開機或者終止程序(參閱終止程序的說明)。</li> </ul>
刀叉筷匙上有鏽痕	刀叉筷匙無抗鏽性 硬質刀刃比較容易生鏽 其它來源的鏽痕	<ul style="list-style-type: none"> <li>▶ 使用適合在洗碗機中洗滌的刀叉筷匙。</li> <li>▶ 切勿在洗碗機中洗滌會生鏽的餐具。</li> </ul>

故障	可能的原因	解除故障
餐具未洗乾淨	餐具互相套疊在一起	<ul style="list-style-type: none"> <li>▶ 餐具應單獨擺放, 不要互相套疊在一起。</li> </ul>
餐具上留有沙子或砂粒的污漬	洗滌劑量不足 洗滌選擇不當 沖水棒噴水孔堵塞 濾網髒污, 未固定好 沖水棒受阻礙	<ul style="list-style-type: none"> <li>▶ 遵守生產廠家(洗滌劑)的說明。</li> <li>▶ 選擇比較強力的洗滌。</li> <li>▶ 清理沖水棒(參見以上說明)。</li> <li>▶ 清理濾塞(參見以上說明)。</li> <li>▶ 擺放餐具時, 應注意沖水棒轉動不受阻礙。</li> </ul>
斑點及條痕	光潔劑釋放值設定太高/太低	<ul style="list-style-type: none"> <li>▶ 出現條痕時: 調低釋放值。</li> <li>▶ 出現水痕或石灰質斑點時: 調高釋放值。</li> </ul>
餐具未乾	光潔劑 使用的多效合一洗滌劑的烘乾效果差。 機器設定	<ul style="list-style-type: none"> <li>▶ 調高釋放值。</li> <li>▶ 改用別種產品。</li> <li>▶ 使用光潔劑。</li> <li>▶ 啟動強烘乾功能(依機型而定)</li> </ul>
餐具上有乳白色痕跡(可拭去)	水質軟化裝置設定錯誤; 未添加軟化鹽	<ul style="list-style-type: none"> <li>▶ 請正確設定水質軟化裝置。</li> <li>▶ 再添加軟化鹽。</li> </ul>
餐具上有乳白色痕跡、玻璃餐具變得霧狀、褪色(無法拭去)	玻璃杯不適合用洗碗機洗滌。	<ul style="list-style-type: none"> <li>▶ 請使用不會受洗碗機洗滌影響的玻璃杯。</li> <li>▶ 請使用對玻璃品較柔和的洗滌劑。</li> </ul>
塑膠、餐具變色	洗滌劑量不足 食物色素造成的變色(例如番茄醬)	<ul style="list-style-type: none"> <li>▶ 遵守生產廠家(洗滌劑)的說明。</li> <li>▶ 變色沒有關係; 經過幾次洗滌程序以後會慢慢褪掉。</li> </ul>

## 終止程序 ...

## 正確擺放餐具 ...

按下启动键约 3 秒  
重置)。



顯示視窗顯示:  
已中斷程式。



洗滌會持續約一分鐘。  
顯示視窗顯示:  
完成。  
關閉電源開關。

依據使用說明書擺放適合用洗碗機洗滌的餐具 (請勿洗滌因灰粉、蠟、潤滑脂、油漆或黏貼標籤等變髒的餐具; 大塊果醬、乳製品或其它殘留食物應先大致去除), 同時要檢查, 沖水棒是否轉動不受阻礙