

zh | 使用说明  
书

# 电磁灶

CX 482

# 目录

1 安全性 .....	2	17 炊具的动态烹饪 .....	18
2 避免损坏 .....	4	18 铁板烧功能 .....	18
3 环境保护和节约 .....	4	19 童锁 .....	19
4 合适的烹饪容器 .....	5	20 暂停功能 .....	19
5 了解机器 .....	5	21 自定义安全自动关机 .....	20
6 首次使用前 .....	7	22 基本设置 .....	20
7 操作基本知识 .....	8	23 功率限制 .....	20
8 动态烹饪 .....	10	24 Home Connect 晶御智能 .....	21
9 专业烹饪 .....	10	25 基于灶具控制吸油烟机 .....	22
10 时间功能 .....	11	26 清洁和保养 .....	23
11 火力推进功能 .....	12	27 常见问题 .....	24
12 时间推进功能 .....	13	28 处理故障 .....	25
13 保温功能 .....	13	29 处理旧机器 .....	27
14 转移设置 .....	13	30 技术数据 .....	27
15 烹饪感应器 .....	14	31 客户服务 .....	27
16 无线烹饪传感器 .....	16		

## 1 安全性

请注意以下安全注意事项。

### 1.1 信号词的定义

您可以在此处查看本说明书中所使用的信号词的含义。

#### 警告

请遵守这些注意事项，以免可能造成重伤或致命伤害。

#### 注意

请遵守这些注意事项，以免造成机器损坏或其他财物损失。

**注意：**这会提示您注意重要信息。

### 1.2 一般注意事项

- 请仔细阅读本说明书。
- 请妥善保管使用说明书、机器凭证以及产品信息，以备日后查阅或提供给下一位使用者。
- 出现运输损坏时请勿连接机器。

### 1.3 按规定使用

仅允许获得授权的专业人员在不使用插头的情况下连接设备。因错误连接而造成设备损坏时，则保修将失效。

只有按照安全注意事项进行安装，才能保证使用上的安全。安装人员需负责安装后机器的顺利运行。

仅将电器用于：

- 准备好食材。
- 在监视下，短时间烹饪时也不要离开。
- 仅限私人家庭和居家环境的室内区域。
- 最高在海拔 4000 m 使用。

请不要将本机器用于：

- 带外置计时器或单独的无线控制装置。这不适用于 EN 50615 标准涵盖范围内的设备已关闭的运行状况。

若使用烹饪传感器功能，请在锅具与温度传感器所在的烹饪区进行设置。

若您佩戴有源植入式医疗设备（例如心脏起搏器或除颤器），请确保您的医生遵守 1990 年 6 月 20 日 欧盟理事会的 90/385/EEC 指令和 EN 45502-2-1 和 EN 45502-2-2，并根据 VDE-AR-E 2750-10 进行选择、植入及编程。若确实遵照了这些要求，并使用非金属烹饪用具及带有非金属手柄的烹饪用具，在规定的使用范围内使用此电磁灶并无安全疑虑。

### 1.4 用户群的限制

严禁孩童将本机器当成玩具玩耍。

15 岁以上的未成年人除非在监督下，否则不得进行清洁及用户维护的工作。

请确保 8 岁以下的孩童远离本机器及其电源线。

## 1.5 安全使用

**注意:** 使用过程中，请将家用电器的电源插头完全插入电源插座中，并保持电源插头与插座接触良好。

### ⚠ 警告 – 有着火危险!

在无人监管的情况下，在炉盘上用油或油脂烹饪可能会造成危险，导致火灾。

- ▶ 切勿使炽热的油和油脂无人监管。
- ▶ 切勿用水灭火，应当关闭电器然后用盖子或灭火毯扑灭明火。

灶具表面温度非常高。

- ▶ 绝不要将可燃物体放置在灶具表面或使其离得过近。

- ▶ 绝不要在灶具表面放置物体。

机器在操作过程中会变热。

- ▶ 不要将易燃物品或气雾剂罐放在灶台正下方的抽屉里。

炉灶覆盖物可能因过热、着火或材料开裂而造成事故。

- ▶ 切勿使用炉灶覆盖物。

每次使用之后，一定要使用主开关关断电磁灶。

- ▶ 不要等待机器检测到灶台上没有烹饪炊具而自动关断。

食物可能会燃烧。

- ▶ 必须监控烹饪过程。必须持续监控短时烹饪过程。

### ⚠ 警告 – 有灼伤危险!

灶具及其可接触的部件在使用期间会很烫，尤其是可能有的灶具边框。

- ▶ 应小心操作，以免触摸到加热元件。
- ▶ 必须让 8 岁以下的儿童远离灶具。

炉盘防护格栅可能会造成事故。

- ▶ 切勿使用炉盘防护格栅。

本机器在运行过程中会发热。

- ▶ 在清洁前先让机器冷却。

电磁灶台上的金属物体很快变热。

- ▶ 切勿将金属物品（如小刀、叉子、汤匙和盖子）放在电磁灶台上。

### ⚠ 警告 – 有电击危险!

维修不当会造成危险。

- ▶ 使用者不应自行拆卸家用电器，不应变更内部接线、部件和保护装置。
- ▶ 唯有合格的专业人员方可维修机器。
- ▶ 仅限使用符合原厂要求的部件来维修机器。
- ▶ 如果电源软线损坏，必须用从制造商或其服务机构处获取的专用软线或专用组件来更换。

安装不当可能发生危险。

- ▶ 请勿使用延长线电源插座或排插。
- ▶ 人员离开现场时，请将电源断开。

- ▶ 不应从带插座的灯头上引接电源供给家用电器。

机器损坏或电源线损坏时将造成危险。

- ▶ 请勿运行已损坏的机器。
- ▶ 若表面开裂，请关闭机器，以避免可能发生的触电。为此，请不要通过主开关，而是通过保险丝盒中的保险装置关闭机器。
- ▶ 产品出现异常噪声、异常气味、异常高温或故障时，请立即停止使用，关闭开关，断开电源。
- ▶ 拔出插头时请握住电源插头本体，请勿直接拉扯电源线。
- ▶ 从插座上拔下插头时，不对电源线施加拉力。
- ▶ 若本机器或电源线损坏，请立即关闭保险丝盒中的保险装置。
- ▶ 请致电客户服务。 → 页 27

渗入的水分可能引起电击。

- ▶ 不要使用蒸汽清洁器或高压清洁器清洁本机器。

如果接触到机器的灼热部件，机器的电线绝缘层会熔化。

- ▶ 切勿使机器电源线接触电器的灼热部件。
- ▶ 位于灶具底部的风扇接触金属物体会引起触电。
- ▶ 切勿在灶具下方的抽屉中放置长、尖的金属物体。

### ⚠ 警告 – 有爆炸危险!

机器周围环境中的易燃易爆物品、煤尘或粉末可能引起爆炸。

- ▶ 本产品不应在易燃易爆物品附近或类似环境中使用。
- ▶ 在运行过程中要保持机器周围环境清洁。

### ⚠ 警告 – 有受伤危险!

由于在锅底和电磁灶头之间有液体，平底锅可能会突然跳起。

- ▶ 始终保持灶头和锅底干燥。
- ▶ 切勿直接从冰箱里拿出冰冷的锅具使用。
- ▶ 无线温度传感器配备有电池，如果暴露在高温下，电池会受损。
- ▶ 将传感器从炊具中取出，然后保存在远离任何热源处。

在从炖锅中取出时，温度传感器可能很烫。

- ▶ 在取出时请使用厨房手套或抹布。
- ▶ 在蒸锅中烹饪时，灶具和烹饪器皿可能会因过热而破裂。
- ▶ 蒸锅中的烹饪容器不允许与注水蒸锅的底部直接接触。
- ▶ 只允许使用耐热炊具。

表面破裂或断裂的设备可能导致割伤。

- ▶ 如果设备表面破裂或断裂，请勿使用。

**⚠ 警告 – 危险：强磁性！**

无线温度传感器有磁性，可能会损坏心脏起搏器或胰岛素泵等电子植入物。

- ▶ 配戴电子植入物的人员要与可拆卸的操作元件至少保持 10 厘米的距离。
- ▶ 切勿将操作元件放在衣服口袋中。

**⚠ 警告 – 有窒息危险！**

儿童有可能用包装材料将头部套住或将自己缠住而造成窒息。

- ▶ 请让儿童远离包装材料。
  - ▶ 切勿让儿童用包装材料玩耍。
- 儿童可能会吸入或吞食小型部件而造成窒息。
- ▶ 请让儿童远离小型部件。
  - ▶ 切勿让儿童玩耍小型部件。

**警告：** 如果保护带电部件的灶台表面为玻璃陶瓷或类似的易碎材料，表面有裂纹时，关掉器具以避免可能出现的电击。

**注意：** 不能使用蒸汽清洁器。

**注意：** 器具在使用期间会发热，应避免接触发热单元。

**注意：** 使用后，应通过控制器关上灶头，不能依靠盘探测器。

**注意：** 金属物体如刀、叉、勺和盖不应放在灶台表面，因为它们可能变热。

**注意：** 在固定布线中，该器具必须安装一个触点开距提供在过电压等级 III 条件下全断开的开关。

**注意：** 如果电源软线损坏，为了避免危险，必须由制造商、其维修部或类似部门的专业人员更换。

## 2 避免损坏

此处可找到最常见的损坏原因以及如何避免损坏的提示。

损坏	原因	措施
斑点污渍	烹饪过程无人看管。	请注意关注烹饪过程。
污渍、表面缺陷	洒出的食物，尤其是含糖量高的此类食物。	立即用玻璃铲清除。
污渍、表面缺陷或玻璃破裂	炊具损坏、搪瓷融化或使用了铜或铝底的炊具。	使用合适的，且处于良好状态的炊具。
污渍、变色	不合适的清洁方式。	只能使用适合玻璃陶瓷的清洁剂，且只能在常温状态下清洁灶具。
表面缺陷或玻璃破裂	炊具、烹饪附件或其他坚硬或尖锐的物体碰撞或跌落。	烹饪时，注意不要撞到玻璃，或让物体掉落到灶具上。
刮痕、变色	粗糙的炊具底部，或炊具在灶具上移动。	检查炊具。在移动时提起炊具。
刮痕	盐、糖或沙。	不要将灶具用作工作面或搁放区。
电器损坏	使用冷冻过的炊具进行烹饪。	切勿使用冷冻的炊具。
电器损坏	不要将高温炊具放到控制面板、显示区或灶具框架上。	切勿将高温炊具放置在这些区域。
炊具或设备的损坏	没有内容物的情况下空烧。	切勿将空的炊具放到高温烹饪区上，或对其进行加热。
玻璃破损	高温烹饪区内融化的材料，或玻璃上的高温锅盖。	不得将烘焙纸或铝箔以及塑料容器或锅盖放置在灶具上。
过热	不要将高温炊具放到操作面板或框架上。	切勿将高温炊具放置在这些区域。

**注意**

该灶具底部装有风扇。

- ▶ 如果灶具下面有抽屉，则不要在抽屉中存放小的或尖锐的物品、纸张和擦碗布。这些物品可能会被吸入，从而损坏风扇或削弱冷却效果。

- ▶ 在抽屉内物品与风扇入口之间必须保持 2 厘米的最小距离。

## 3 环境保护和节约

### 3.1 处理包装材料

包装材料皆是环保材质并可再生利用。

- ▶ 请分类处理各部件。

### 3.2 节约能源

如果遵守该提示，则电器能耗更低。

选择烹饪区域以匹配锅具的大小。将烹饪容器居中放在灶具上。

务必将炊具置于可用灶具表面的限制范围内。

**提示:** 烹饪容器制造商通常会给出锅具上部的直径。它通常大于锅底直径。

✓ 不合适的烹饪容器或没有完全覆盖的烹饪区域将消耗大量的能量。

用合适的盖子把锅盖上。

✓ 如果您在烹饪时不盖盖子，电器会消耗明显更多的能源。

尽可能少地掀开盖子。

✓ 当您掀开盖子，会流失大量热量。

使用玻璃锅盖。

✓ 透过玻璃锅盖，您无需掀开就能看到锅内的情况。

使用锅底平整的锅具。

✓ 不平整的锅底会增加能源消耗。

使用与食物量相适配的炊具。

✓ 盛装少量食材的大型炊具在加热时需要消耗更多的能源。

用少量的水烹饪。

✓ 炊具中的水越多，加热所需的能量就越多。

尽早将功率调低至较低档位。

✓ 使用过高的持续功率级别会浪费能源。



## 4 合适的烹饪容器

适用于电磁技术烹饪的炊具必须具备铁磁底部。也就是说炊具必须有磁性且符合所建议的尺寸。

灶具根据铁磁炊具底部的直径和材料自动识别所用炊具的位置、尺寸和形状。请注意炊具制造商的信息。底部直径在 90 至 340 mm 之间的炊具适用。

### 4.1 炊具的尺寸和特性

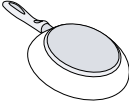
为了正确识别炊具，应留意炊具的尺寸和材料。所有炊具的底部都必须完全平整且光滑。

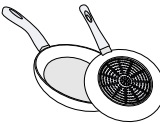
餐具	材料	特性
建议的炊具 	采用热量分布性能良好的夹层结构的不锈钢炊具。 采用珐琅钢或铸铁制成的铁磁性炊具或不锈钢制成的特殊电磁炊具。	该炊具可均匀分布热量，快速加热，并确保其识别度。 该炊具可快速加热，并被可靠地识别到。
适用  	该底部不完全是铁磁性的。 含铝的炊具底部。	如果铁磁性区域小于炊具底部，便只会对铁磁性面积进行加热。因此，热量分配不均匀。 该炊具底部缩小了铁磁性面积，从而令释放到炊具上的功率更小。有可能无法充分识别到或根本识别不到该炊具，因此不能充分加热。
不适用	采用普通薄钢板、玻璃、陶土、铜或铝制成的炊具。	

#### 注意

■ 灶具和炊具之间，原则上不使用适配板。

■ 不要加热空炊具或使用薄底炊具，因为这样会造成非常强烈的升温。

## 5 了解机器

### 5.1 灶具表面

灶具的整个灶具表面上都采用电磁技术。将炊具置于可用灶具表面限制范围内的任意位置。灶具会自动识别炊具的位置、大小和形状。

在灶具表面上，您最多可以同时使用 5 个炊具进行烹饪。

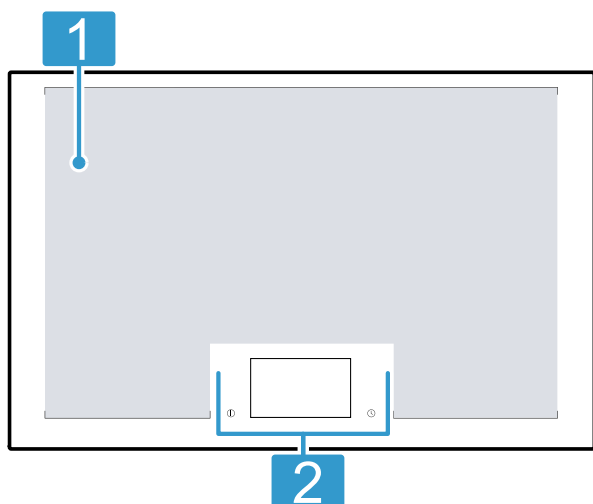

1 可使用的灶具表面

2 控制面板

## 5.2 控制面板

个别细节，如颜色和形状，可能与插图有所差异。



### 注意

- 始终保持控制面板洁净和干燥。
- 不要将炊具放在显示器和按键附近。电子装置可能过热。

### 触控按钮

当您接通灶具时，此刻可用的按键符号亮起。

按键	功能
①	主开关
🕒	时间菜单 <ul style="list-style-type: none"> <li>🔔 闹钟</li> <li>🕒 秒表功能</li> </ul>
🔒	童锁
⏸	暂停功能
☐	灶具的操作模式 <ul style="list-style-type: none"> <li>🔥 动态烹饪</li> <li>🔥 专业烹饪</li> <li>🔥 常规烹饪</li> </ul>
🔧	基本设置
⑩	烹饪区

按键	功能
	<ul style="list-style-type: none"> <li>功率级别 1...9</li> <li>» 火力推进功能</li> <li>🕒 时间推进功能</li> <li>🔥 保温功能</li> <li>🕒 关机定时器</li> <li>☐ 炊具的操作模式               <ul style="list-style-type: none"> <li>🔥 炊具的动态烹饪</li> <li>🔥 炊具的常规烹饪</li> <li>🔥 烹饪传感器</li> <li>🔥 铁板烧</li> </ul> </li> </ul>

### 与 Home Connect 晶御智能相关联的按键

一旦与 Home Connect 晶御智能建立了连接，以下按键便可用：

按键	功能
📶	网络连接
✦	基于灶具的抽油烟机控制
A	传感器通风控制
💡	抽油烟机照明

## 5.3 触摸屏

可通过触摸屏，方便而直观地操作电器。

### 主视图

显示灶具表面上的炊具和已激活的烹饪区的当前设置，例如烹饪模式、功率级别和激活的时间功能。

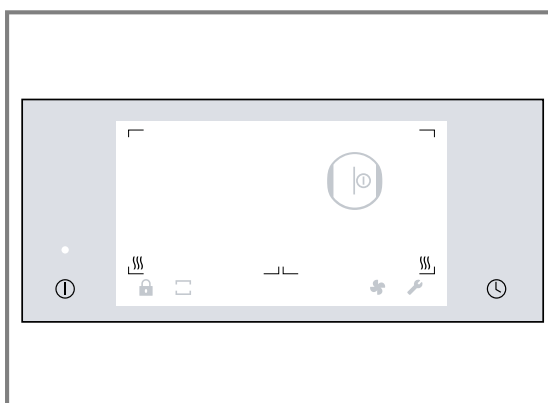

### 功能栏

可以访问某些功能和其他菜单。功能栏中显示以下选项：

🔒	童锁
⏸	暂停功能
☐	灶具模式
✦	基于灶具的抽油烟机控制
🔧	基本设置

### 信息菜单

可以调出与电器及当前功能有关的信息。

#### 打开信息菜单

- ▶ 点击功能栏中的 i。
- ✓ 当功能可用时，触控区可见。

## 显示和提示

- 提示会通知您电器状态的更改，或者在需要用户确认时通知您。显示屏的顶线呈橙色亮起。

触按 ✓，以返回主视图。

- 提示提醒您需要采取措施。显示屏的顶线呈蓝色亮起。按照显示屏上的指示进行操作。触按 ✓，以返回主视图。

## 灶具操作模式菜单

灶具具有用于整个灶具表面的不同功能。

点击功能栏中的 □ 以调出。

图标	烹饪模式	功能
	专业烹饪	根据炊具在灶具表面上的位置从右到左选择功率级别。
	常规烹饪	为烹饪区选择功率级别。
	动态烹饪	根据炊具在灶具表面上的位置从前往后选择功率级别

## 炊具操作模式菜单

灶具具有用于烹饪区的不同炊具操作模式。

如要进入，可点击烹饪区显示，然后点击 ▮。

图标	烹饪模式	功能
	炊具的动态烹饪	您可以在灶具表面上从前向后移动炊具，从而能够根据炊具的位置控制某个功率级别。
	炊具的常规烹饪	您可以由此为每个炊具选择功率级别。
	烹饪传感器	通过安装在锅外部的烹饪传感器，可以自动保持温度。烹饪功能适用于烹饪或油炸时锅中需要大量水、油或油脂的菜肴。
	铁板烧	您可以在一个区域烹饪并在另一个区域给菜肴保温，或者以相同的功率级别在整个区域烹饪。

## 5.4 烹饪区的显示

将餐具放到灶具表面上时，触摸屏上相应烹饪区的显示会亮起。

烹饪区	状态
	<b>识别到的烹饪区</b> <ul style="list-style-type: none"> <li>灶具表面上的餐具已被识别到。</li> <li>烹饪区显示亮起。</li> <li>如要选择烹饪区，点击 ①。</li> </ul>
	<b>选择的烹饪区</b> <ul style="list-style-type: none"> <li>显示的烹饪区已被选中。</li> <li>您可以设置功率级别。</li> </ul>
	<b>已启用的烹饪区</b> <ul style="list-style-type: none"> <li>显示的烹饪区已启用。</li> <li>所选的功率级别在显示区中亮起。</li> </ul>
	<b>烹饪区上没有炊具</b> <ul style="list-style-type: none"> <li>您已将炊具从灶具表面上移走。</li> <li>先前选择的功率级别的亮度变小。</li> </ul>

烹饪区	状态
	<b>其他显示</b> <ul style="list-style-type: none"> <li>您无法设置选择的烹饪区。</li> <li>如要了解更多信息，点击 ⊖。</li> </ul> 可能的原因： <ul style="list-style-type: none"> <li>在灶具表面上可以用最多 5 个均匀分布的烹饪容器同时进行烹饪。</li> <li>该炊具不适用于电磁灶。</li> <li>已超出电器的最大功耗。</li> </ul>

**注意：**烹饪区显示可能与炊具的实际尺寸和形状不同。这是正常现象，不会影响灶具的功能。

## 5.5 余热指示器

烹饪区具有多个余热指示器，用于显示灶具表面仍有高温。根据余热的强度，一条、两条或所有三条显示线亮起 ㉑。请勿在指示灯亮起时或在熄灭后立即触摸灶具表面。即使灶具已关闭，只要灶具表面仍有高温，余热指示器就亮着。

# 6 首次使用前

请注意以下建议。

## 6.1 首次清洁

清除灶具表面的包装残留，然后用湿布擦拭表面。推荐的清洁剂列表请查阅官方网站 [www.gaggenau-world.com.cn](http://www.gaggenau-world.com.cn)。

关于保养和清洁的更多信息。 → 页 23

## 6.2 采用电磁技术烹饪

电磁炉与传统灶具相比有一些变化和许多优点，例如烹饪和烧烤时节省时间、节省能源以及更易于维护和清洁。因为热量直接在炊具中产生，所以也提供更好的热量控制。

## 6.3 炊具

推荐的炊具列表请查阅官方网站 [www.gaggenau-world.com.cn](http://www.gaggenau-world.com.cn)。

关于匹配炊具的更多信息。

## 6.4 首次调试

如果是第一次开启设备，作为灶具配置的第一步，会在显示屏上出现默认语言设置。

您可以随时在基本设置中更改这些设置。→页 20

# 7 操作基本知识

## 7.1 开启灶具

- ▶ 触按 ①。
- ▶ 警示音响起，且触摸屏亮起。
- ✓ 灶具已准备就绪。

### 重新启动

- ▶ 如果在关闭后 10 秒钟内再次开启电器，灶具会按此前的设置运行。您可以在基本设置中开启该功能。
- 页 20

## 7.2 关闭灶具

- ▶ 触按 ①，直到指示熄灭。
- ✓ 所有烹饪区都已关闭。

**注意:** 当所有烹饪区都已关闭超过 30 秒时，灶具自动关闭。

## 7.3 设置烹饪区的功率级别

烹饪区有 17 个功率级别，从 1 至 9 显示，包括中间值。为食物和所计划的烹饪过程选择最合适的功率级别。

**要求:** 灶具必须处于开启状态。

1. 将炊具放到灶具表面上。
2. 点击所需的烹饪区显示。
- ✓ 显示区屏上出现所选烹饪区的设置范围。

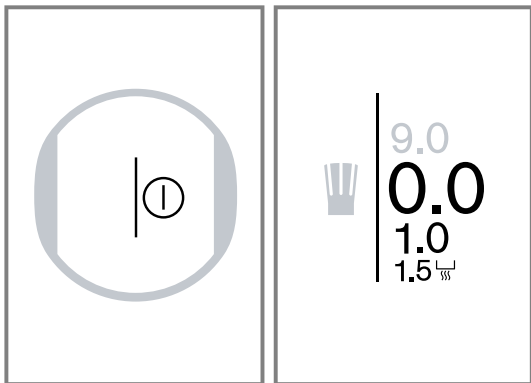

3. 将手指滑过设置范围，然后触按所需的功率级别。

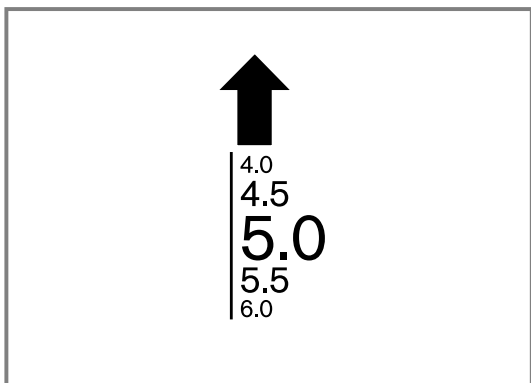

- ✓ 功率级别已设置好。

## 6.5 设置 Home Connect 晶御智能

如要启动连接设置，可在基本设置中选择 Home Connect 晶御智能设置，并按照一章中的指示进行操作。

→ "Home Connect 晶御智能"，页 21

## QuickStart

- ▶ 如果您在开启电器前将炊具放置在灶具表面上，按下主开关后会识别到炊具，触摸屏上会出现烹饪区显示。

## 更改烹饪级别和关闭烹饪区

1. 选择烹饪区。
2. 选择所需的功率级别，或在编程区域调节到 0。
- ✓ 烹饪区的功率级别改变，或烹饪区自动关闭，并出现余热指示器。

## 没有炊具或尺寸不合适

**要求:** 务必将炊具置于可用灶具表面的限制范围内。

- ▶ 如果炊具放置不正确或材料或尺寸不正确，烹饪区显示旁将显示 ①。
- ▶ 移动炊具或使用其他炊具。
- ▶ 如果从灶具表面上取下激活的炊具超过 30 秒，烹饪区将自动关闭。

## 快速关闭烹饪区

- ▶ 通过触摸主显示屏上的烹饪区显示几秒钟，功率级别将自动调到 0.0。您可以在基本设置中关闭该功能。
- 页 20

## 7.4 烹饪技巧

- 在加热糊、奶油汤或浓沙司时，不时搅拌。
- 如要预热，设置烹饪级别 8-9。
- 如果在盖上盖子的情况下进行烹饪，一旦有蒸汽逸出，立即降低烹饪级别。烹饪效果不会受蒸汽逸出影响。
- 在烹饪过程后将盖子盖在炊具上，直到上菜为止。
- 在使用高压锅进行烹饪时，要注意制造商的提示。
- 为了保持营养价值，不要过度烹饪食物。使用厨房闹钟可以设置最佳烹饪时长。
- 请确保油不冒烟。
- 为使食物变得焦黄，依次一小块一小块地煎制。
- 一些炊具在烹饪时可能达到很高的温度。因此要使用锅垫。
- 节能烹饪的建议请查阅

→ "节约能源", 页 4

**烹饪建议**

表格显示哪个功率级别 (I-III) 适用于哪种食物。烹饪时长 (⊖ min) 根据食物的种类、重量、厚度和质量而变化。

	I-III	⊖ min
<b>融化</b>		
巧克力、考维曲	1 - 1.5	-
黄油、蜂蜜、明胶	1 - 2	-
<b>加热和保温</b>		
炖菜, 例如炖扁豆	1.5 - 2	-
牛奶 <sup>1</sup>	1.5 - 2.5	-
水煮小香肠 <sup>1</sup>	3 - 4	-
<b>解冻和加热</b>		
速冻菠菜	3 - 4	15 - 25
速冻炖肉	3 - 4	35 - 55
<b>烹饪, 炖煨</b>		
土豆团子 <sup>1</sup>	4.5 - 5.5	20 - 30
鱼类 <sup>1</sup>	4 - 5	10 - 15
白沙司, 例如奶油沙司	1 - 2	3 - 6
搅打过的沙司, 例如鸡蛋奶油沙司、荷兰酱汁	3 - 4	8 - 12
<b>煮、蒸、炖</b>		
米饭, 水量加倍	2.5 - 3.5	15 - 30
米布丁	2 - 3	30 - 40
带皮煮土豆	4.5 - 5.5	25 - 35
盐水土豆	4.5 - 5.5	15 - 30
面条 <sup>1</sup>	6 - 7	6 - 10
炖菜	3.5 - 4.5	120 - 180
汤	3.5 - 4.5	15 - 60
蔬菜类	2.5 - 3.5	10 - 20
速冻蔬菜	3.5 - 4.5	7 - 20
用高压锅炖菜	4.5 - 5.5	-
<b>红烧</b>		
滚烤	4 - 5	50 - 65
炖肉	4 - 5	60 - 100
匈牙利炖牛肉	3 - 4	50 - 60
<b>用少量油脂精烹/烤制<sup>1</sup></b>		
煎肉排, 普通或沾面包粉	6 - 7	6 - 10
速冻煎肉排	6 - 7	6 - 12
煎肋肉排, 普通或沾面包粉	6 - 7	8 - 12
牛排 (3 cm 厚)	7 - 8	8 - 12
家禽胸肉, 2 cm 厚	5 - 6	10 - 20
速冻家禽胸肉	5 - 6	10 - 30
油煎肉饼 (3 cm 厚)	4.5 - 5.5	20 - 30
汉堡包 (2 cm 厚)	6 - 7	10 - 20
鱼和鱼扒, 原切	5 - 6	8 - 20
鱼和鱼扒, 沾面包粉	6 - 7	8 - 20

	I-III	⊖ min
鱼, 速冻, 沾面包粉, 例如油煎鱼肉块	6 - 7	8 - 15
虾和蟹	7 - 8	4 - 10
嫩炸新鲜蔬菜和蘑菇	7 - 8	10 - 20
煎菜、蔬菜、亚洲风味肉条	7 - 8	15 - 20
冷冻菜肴, 例如煎菜	6 - 7	6 - 10
油煎饼, 依次煎烤	6.5 - 7.5	-
煎蛋卷 (依次煎炸)	3.5 - 4.5	3 - 10
黄油煎荷包蛋	5 - 6	3 - 6
<b>油炸, 每份 150-200 克, 用油 1-2 升, 逐份油炸<sup>1</sup></b>		
冷冻产品, 例如炸薯条、鸡块	8 - 9	-
冷冻油炸丸子	7 - 8	-
肉类, 例如鸡肉块	6 - 7	-
鱼肉, 沾面包粉或啤酒面糊	6 - 7	-
蔬菜、蘑菇, 沾面包粉或啤酒面糊, 或裹天妇罗	6 - 7	-
小型烘焙食品, 例如油炸圈饼/柏林甜甜圈、沾啤酒面糊的水果	4 - 5	-

<sup>1</sup> 不用盖子

## 8 动态烹饪

您可以将该功能使用在需要经常更改功率级别的烹饪过程中。在烹饪过程中，您可以通过向前或向后移动炊具来快速方便地调整烹饪级别。

如果激活该功能，整个灶具表面将变成一个具有 3 个不同烹饪级别的烹饪区域。根据炊具的位置，电器激活相应的预设烹饪级别。



### 注意

- 动态烹饪功能激活后，以下功能不可用：
  - 火力推进功能
  - 时间推进功能
  - 保温功能
  - 炊具的操作模式
  - 关机定时器
- 如果移动灶具表面上的炊具，则灶具会启动自动搜索。识别到炊具的区域的功率级别将被设置。
- 有关炊具尺寸和放置的更多信息，请参阅“合适的炊具”一章。→ 页 5

### 8.1 预设的功率级别

分配给每个炊具的功率级别显示在相应的烹饪区显示中。

区域	功率级别
前部区域	9.0

区域	功率级别
中间区域	5.0
后部区域	1.0

您可以在基本设置中更改预设的烹饪级别。→ 页 20

### 8.2 激活动态烹饪

1. 点击
2. 点击
3. 点击 ，以确认选择。
- ✓ 主视图中显示预设的烹饪级别。

### 8.3 放上炊具

**注意:** 如果在激活该功能前烹饪区有激活的炊具，则出现不带烹饪级别的烹饪区显示。

1. 点击烹饪区显示以确认已分配的烹饪级别。
2. 按 .
3. 放置新的炊具时，点击烹饪区显示。
4. 按 .

**注意:** 如果炊具的尺寸不适合该功能，烹饪区显示中的图标 将亮起。点击 获取有关信息。触按 ，以返回主视图。

### 8.4 更改烹饪级别

您可以在烹饪过程中更改烹饪级别。

1. 点击要更改的功率级别。
2. 在设置范围中选择另一个烹饪级别。

**注意:** 当您关闭该功能时，功率级别将返回到预设值。

### 8.5 停用动态烹饪

1. 点击 .
2. 选择灶具的另一个操作模式。
3. 点击 ，以确认选择。  
分配给相应炊具的烹饪级别将保持不变。

## 9 专业烹饪

您可以将该功能使用在需要经常更改功率级别的烹饪过程中。在烹饪过程中，您可以通过向左或向右移动炊具来快速方便地调整烹饪级别。

如果激活该功能，整个灶具表面将变成一个具有 3 个不同烹饪级别的烹饪区域。根据炊具的位置，电器激活相应的预设烹饪级别。

### 注意

- 专业烹饪功能激活后，以下功能不可用：
  - 火力推进功能
  - 时间推进功能
  - 炊具的操作模式
  - 关机定时器
- 有关炊具尺寸和放置的更多信息，请参阅“合适的炊具”一章。→ 页 5

### 9.1 预设的功率级别

分配给每个炊具的功率级别显示在相应的烹饪区显示中。

区域	功率级别
左侧区域	1.5
中间区域	9.0
右侧区域	5.0

您可以在基本设置中更改预设的烹饪级别。→ 页 20

### 9.2 激活专业烹饪

1. 点击 .
2. 点击 .
3. 点击 ，以确认选择。
- ✓ 主视图中显示预设的烹饪级别。

### 9.3 放上炊具

**注意:** 如果在激活该功能前烹饪区有激活的炊具，则出现不带烹饪级别的烹饪区显示。

1. 点击烹饪区显示以确认已分配的烹饪级别。

- 按 ✓。
- 放置新的炊具时，点击烹饪区显示。
- 按 ✓。

**注意：**如果炊具的尺寸不适合该功能，烹饪区显示中的图标 ⊖ 将亮起。点击 ⊖ 获取有关信息。触按 ✓，以返回主视图。

## 9.4 组合使用区域

具有预设烹饪级别的区域可以组合在一起，以获得具有相同烹饪级别的更大区域。

- 点击中间区域的一个垂直边缘，然后用手指向左或向右滑动，直到覆盖相邻区域。

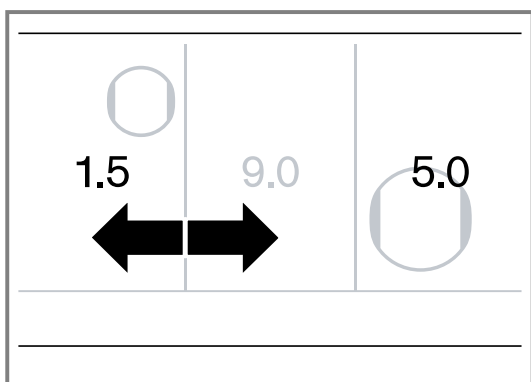

- ✓ 组合区域的烹饪级别与被扩展区域的烹饪级别相同。

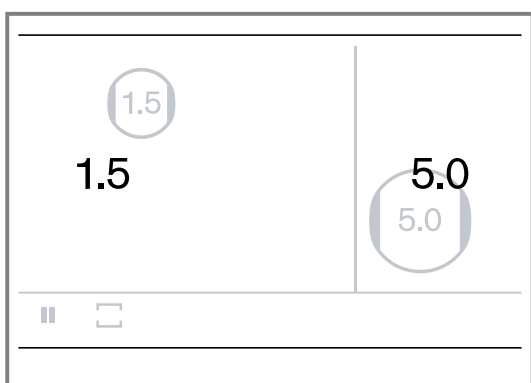

- 要再次分离组合区域，请点击该区域的一个垂直边缘，然后用手指向右或向左滑动，直到隐藏区域再次出现。

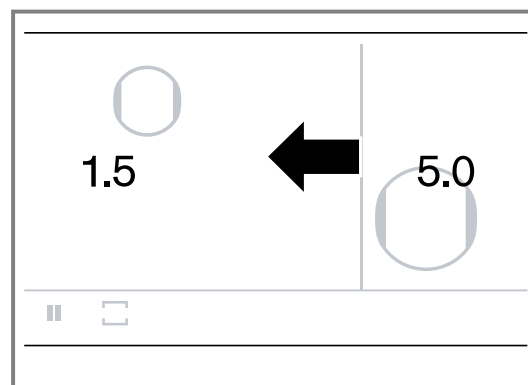

## 9.5 更改烹饪级别

您可以在烹饪过程中更改烹饪级别。

- 点击要更改的功率级别。
- 在设置范围中选择另一个烹饪级别。

**注意：**当您关闭该功能时，功率级别将返回到预设值。

## 9.6 停用专业烹饪

- 点击 □。
- 选择灶具的另一个操作模式。
- 点击 ✓，以确认选择。  
分配给相应炊具的烹饪级别将保持不变。

# 10 时间功能

您的灶具具有不同的烹饪时长设置功能：

- 关机定时器
- 闹钟
- 秒表功能

## 10.1 关机定时器

利用该功能，可以为一个或多个烹饪区进行烹饪时长编程。烹饪区在时间结束后自动关闭。可设置烹饪时长达 12 小时 59 分钟。

### 开启 关机定时器

- 选择烹饪区和功率级别。
- 点击所选的功率级别。🔆 亮起。
- 按 🕒。烹饪区显示中亮起 00 | 00:00 <sup>h</sup>/<sub>mm</sub>/<sub>sec</sub>。

- 选择所需的烹饪时长，以小时和分钟表示。
- 触按 ▶ 以确认。
- ✓ 烹饪时长开始倒计时。
- ✓ 当烹饪时长结束后，烹饪区自动关闭并且响起一声信号音。

**注意：**如果为一个烹饪区编程设定一个烹饪时长并且 烹饪感应器 已激活，则在达到所选的温度级别后，设定的烹饪时长才开始倒计时。







### 更改或关闭 关机定时器

- 按 🕒。
- 点击 ▶，以确认设定的时间。
- 按 ■ 取消。



## 10.2 闹钟

利用该功能，可以开启该时钟。该功能与烹饪区和其他设置无关。它不会自动关闭烹饪区。



## 设置定时闹钟



1. 按 .
2. 选择 .
3. 点击 , 以确认选择。
- ✓ 显示 00 | 00.00  亮起。
4. 在接下来的 10 秒钟内用手指向上或向下滑动, 设置所需的时间。您可以调整小时、分钟和秒钟。
5. 触按 , 以确认所选的设置。
- ✓  和设定的时间出现在功能栏中。
- ✓ 设定的时间开始倒计时。
- ✓ 当时间结束时, 会发出一声信号音。
- ✓ 定时闹钟显示中 00.00 闪烁。
6. 按 .
- ✓ 显示消失并且信号音停止。

## 更改或删除定时闹钟

1. 点击 .
2. 更改设定的时间。
3. 点击 , 以确认设置。
4. 点击 , 以删除时间。

## 停下定时闹钟





1. 按 .
2. 按 .
- ✓ 厨房闹钟停止。

3. 要再次将其启动, 先点击 , 然后点击 .
- ✓ 厨房闹钟再次启动。





## 10.3 秒表功能

秒表功能显示自激活以来经过的时间。



### 激活秒表功能

1. 按 .
2. 选择 .
3. 点击 , 以确认选择。
- ✓ 功能栏中显示 00.00 和 .
- ✓ 时间开始倒计时。

### 暂停 秒表功能。

1. 触按主视图中的 .
2. 触按 .
- ✓ 秒表停止。
3. 要再次将其启动, 先点击 , 然后点击 .
- ✓ 秒表继续运行。

### 停用秒表功能

1. 点击 .
2. 点击 .
- ✓ 秒表停止。
- ✓ 主视图中出现 00.00。
3. 点击 , 以退出菜单并返回主视图。

# 11 火力推进功能

利用该功能, 可以比功率级别 9 更快地加热大量的水。当炊具的设置范围中  亮起时, 可选择火力推进功能。火力推进功能仅适用于灶具表面每侧的一个锅。

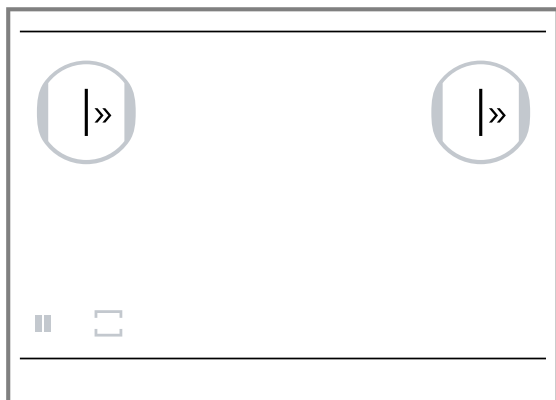

如果该功能已激活, 并且您在灶具表面的同一侧选择了第二个烹饪区, 则电器将停用该功能。电器自动设置烹饪级别 9.0。

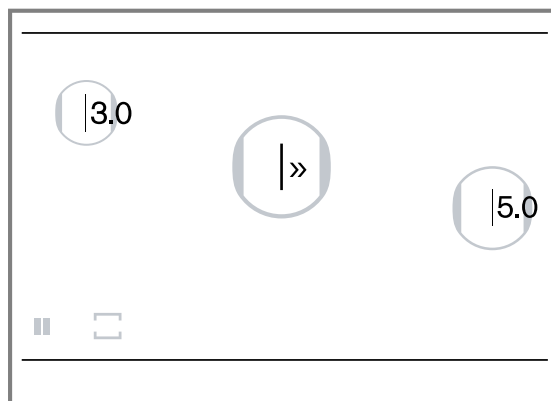

如果该功能在灶具表面中间激活, 您可以更改灶具左侧和右侧其他炊具的设置。

## 11.1 激活锅用增压器功能

1. 选择烹饪区。
2. 用手指向上滑动, 直到出现 .
- ✓ 功能已激活。

## 11.2 关闭 火力推进功能

1. 选择烹饪区。
2. 在设置范围中设置另一个功率级别。
- ✓ 该功能已关闭。

**注意:** 在某些情况下, 该功能 火力推进功能 会自动关闭, 以保护内部电路板上的电子元件。

## 12 时间推进功能

使用该功能可以比使用烹饪级别 9.0 更快地加热炊具。在停用该功能后请为您的食材选择合适的继续烹饪级别。当炊具的设置范围中图标  亮起时，该功能可用。该功能仅适用于灶具表面每侧的一个炊具。

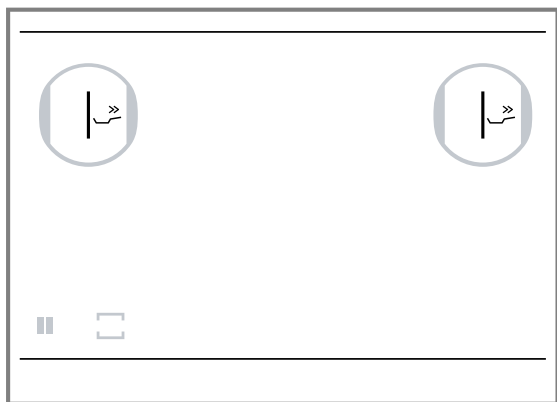

如果您在灶具表面的同一侧选择另一个烹饪区的设置，则火力推进功能将停用。自动设置烹饪级别 9.0。如果该功能在灶具表面中间激活，您可以对灶具左侧和右侧的其他炊具进行设置。

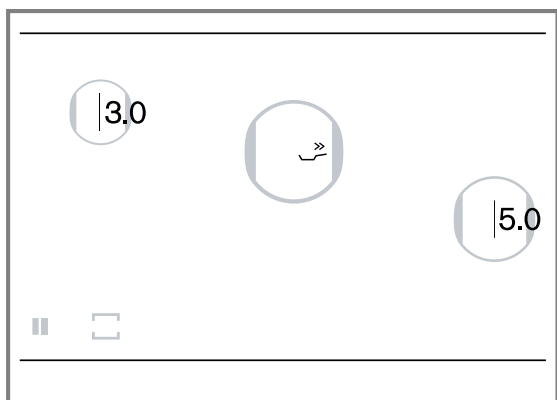

### 12.1 使用建议

- 只可使用冷容器。
- 使用底部完全平整的容器。不要使用薄底容器。
- 切勿加热空容器或在无人看管情况下加热油、黄油或猪油。
- 不要在容器上放盖子。
- 有关炊具类型、尺寸和位置的更多信息，请参阅“合适的炊具”一章。→ 页 5

### 12.2 开启 时间推进功能

1. 点击烹饪区显示。
  2. 在设置范围中选择 .
- ✓ 功能已激活。

### 12.3 停用平底锅火力推进功能

- ▶ 点击烹饪区显示，然后在设置区域中选择任意烹饪级别。
- ✓ 该功能已关闭。

**注意：**平底锅火力推进功能在 30 秒钟后自动关闭，然后自动调整至功率级别 9.0。

## 13 保温功能

此功能可以用于融化巧克力或黄油以及用于食物保温。

### 13.1 激活保温功能

1. 选择烹饪区。
  2. 设置烹饪级别 1.5 .
- ✓ 功能已激活。

### 13.2 停用保温功能

1. 点击烹饪区显示。
  2. 选择一个任意烹饪级别。
- ✓ 该功能已关闭。

## 14 转移设置

利用该功能，您可以通过在灶具表面上移动炊具来传递设定的功率级别或温度级别和持续时间。

当您从灶具表面上取走或移开时，烹饪区将不再加热。

烹饪区的设置将保持不变 30 秒。

如果将炊具重新放到相同的位置上，则设置将保留。

## 14.1 转移设置

1. 将炊具放到灶具表面新的位置上。

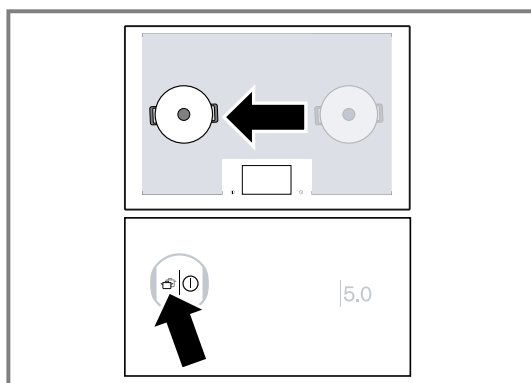

✓ 新的烹饪区显示中亮起 .

2. 点击 , 以确认设置的转移。  
 ✓ 功率级别将显示在新的烹饪区中。

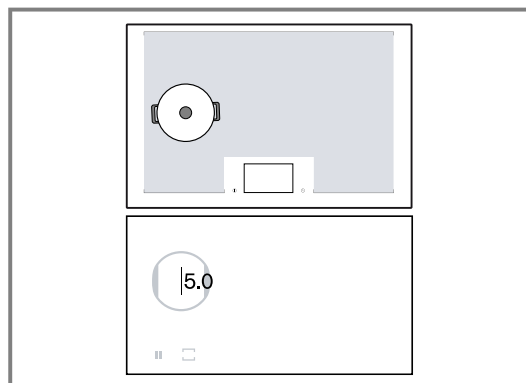

✓ 设置已被传递到新烹饪区上。

# 15 烹饪感应器







利用该功能，可以加热、煨煮、烧煮、烹煮、用压力锅烧煮，或用大量油，以受控的温度在锅里油炸。

如要使用这些功能，需要使用无线烹饪所需的无线烹饪传感器。

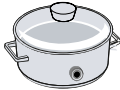
该功能在所有烹饪区可用，但需要搭配带有无线烹饪传感器的普通炊具。

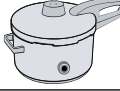
## 15.1 温度级别

用于烹制食物的温度级别。

档位	温度	功能	炊具
1	70 °C	加热和保温	
2	85 °C	在牛奶中煮沸	
3	90 °C	在水中煮沸	
4	100 °C	烧煮	
5	115 °C	用高压锅烹饪	
6	160 °C	低温浸浴油炸	
7	170 °C	中温浸浴油炸	
8	180 °C	高温浸浴油炸	





## 15.2 烹饪感应器 功能提示

无线烹饪传感器通过装在容器上的硅胶底测量液体温度。为了能正确测量，所要测量的液体必须完全覆盖硅胶底。



- 无线烹饪传感器的框架和装在炊具上的硅胶底在能够开始烹饪前必须完全干燥。
- 无线烹饪传感器不得在烹饪过程中拆下。在烹饪过程结束后，小心地拆除传感器，因为传感器可能温度很高。
- 为了节能，可使用盖子。
- 放上炊具，使无线烹饪传感器朝向灶具的外侧面。
- 为了避免过热，不要将无线烹饪传感器对准其他高温炊具。

## 15.3 开启 烹饪感应器

**要求:** 连接无线烹饪传感器。

- 将无线烹饪传感器装到炊具上。
  - 将一个装有足量液体的炊具置于所需的烹饪区上，并盖上盖子。
  - 选择带有无线烹饪传感器的炊具所在的烹饪区。
  - 触按图标 .
  - 用手指向上滑动，选择  烹饪感应器。
  - 接着触按无线烹饪传感器的中部。
  - 为所要烹饪的食物选择相应的温度级别。烹饪区旁边的温度图标  逐渐变亮，直到达到所选温度。接着发出一声信号音，且温度图标熄灭。
- ✓ 功能已激活。  
 ✓ 温度级别和  亮起。温度显示的红色逐渐加深，直至达到所需的温度级别为止。响起一声信号音。  
 8. 听到信号音后取下盖子，并加入食物。盖上盖子烹饪。

## 15.4 关闭 烹饪感应器

- 点击温度级别。
  - 触按 , 选择炊具的另一个操作模式。
- ✓ 触按  以确认。  
 ✓ 该功能已关闭。

## 15.5 使用 烹饪感应器 进行烹饪的建议

下表包含精选菜肴的理想温度级别。⊘°C 和 ⊖min 取决于食物数量、状态和质量。

### 加热和保温

	⊘°C	⊖min
加热匈牙利炖牛肉	70	10-20
加热甜红酒	70	5-15

	⌘ °C	⌚ min
奶油沙司蔬菜	70	15-20
解冻汤汁	70	15-25
<b>- 在牛奶中煮沸</b>		
	⌘ °C	⌚ min
<b>土豆</b>		
土豆团子	85	30-40
<b>面和谷物</b>		
玉米粥饼	85	3-8
麦糝粥	85	5-10
<b>甜食</b>		
米布丁	85	40-50
燕麦粥	85	10-15
巧克力布丁	85	3-5
<b>更多</b>		
加热牛奶	85	3-10
<b>在水中煮沸。</b>		
	⌘ °C	⌚ min
<b>肉类</b>		
小香肠	90	10-20
<b>鱼类</b>		
炖鱼	90	15-20
<b>面和谷物</b>		
大米	90	25-35
蒸谷米	90	25-35
糙米	90	45-55
异国风味米类菜肴 (印度香米, 泰国米)	90	8-12
野生稻米	90	20-30
藜麦	90	10-12
<b>汤</b>		
即食奶油	90	10-15
<b>- 煮沸</b>		
	⌘ °C	⌚ min
<b>肉类</b>		
肉丸	100	20-30
鸡肉	100	60-90
小牛肉	100	60-90
<b>炒鸡蛋</b>		
白煮蛋	100	5-10
<b>蔬菜和豆类</b>		
西兰花	100	10-20
花菜	100	10-20
菠菜	100	5-10
孢子甘蓝	100	30-40
青豆	100	15-30
鹰嘴豆	100	60-90
豌豆	100	15-20
扁豆	100	45-60

	⌘ °C	⌚ min
<b>土豆</b>		
意大利团子	100	3-6
煮土豆	100	30-45
红薯	100	30-45
<b>面和谷物</b>		
硬质小麦面	100	7-10
新鲜面团	100	3-5
全麦面	100	7-10
硬质小麦面, 带馅	100	15-20
新鲜面, 带馅	100	5-8
藜麦	100	10-12
<b>汤</b>		
家常肉汁	100	60-90
即食汤	100	5-10
<b>甜食</b>		
蜜饯	100	15-25
<b>冷冻产品</b>		
青豆	100	15-30
<b>用高压锅烹饪</b>		
	⌘ °C	⌚ min
<b>肉类</b>		
鸡肉	115	15-25
小牛肉	115	15-25
<b>蔬菜和豆类</b>		
蔬菜类	115	3-6
鹰嘴豆	115	25-35
扁豆	115	10-20
菜豆	115	25-35
<b>土豆</b>		
土豆	115	10-20
红薯	115	10-20
<b>面和谷物</b>		
大米	115	6-8
糙米	115	12-18
<b>汤</b>		
家常肉汁	115	20-30
<b>用大量油低温油炸。</b> 加热油时加上盖子, 煎炸食物时取下盖子。		
	⌘ °C	⌚ min
<b>土豆</b>		
辣味番茄酱拌马铃薯	160	8-12
<b>甜食</b>		
柏林甜甜圈、甜甜圈和油炸圈饼	160	5-10
<b>用大量油中温油炸。</b> 加热油时加上盖子, 煎炸食物时取下盖子。		
	⌘ °C	⌚ min
<b>肉类</b>		
鸡块	170	10-15

	⌘ °C	⌚ min
肉丸	170	10-15
<b>鱼类</b>		
鱼肉, 包啤酒面糊, 沾面包粉	170	10-15
<b>蔬菜和豆类</b>		
蔬菜, 包啤酒面糊, 沾面包粉	170	4-8
蘑菇, 沾面包粉或包啤酒面糊	170	4-8

**用大量油高温油炸。**

加热油时加上盖子, 煎炸食物时取下盖子。



	⌘ °C	⌚ min
<b>冷冻产品</b>		
炸薯条	180	4-8

**15.6 无线烹饪传感器**



如要使用 烹饪感应器, 必须购买一个无线烹饪传感器。您可以通过客户服务、我们的网上商店或专业商店 [www.gaggenau-world.com.cn](http://www.gaggenau-world.com.cn) 购买该无线烹饪传感器。

**连接无线烹饪传感器**

如要将无线烹饪传感器与控制面板连接, 应按以下说明进行:

1. 触按主视图中的 .
2. 选择选项“连接烹饪传感器”, 然后按压  确认。
3. 在 30 秒内短促触按无线烹饪传感器的中部。
  - ▶ 几秒后在显示屏上出现烹饪传感器与控制面板之间的连接结果。



**结果**

	连接无误	烹饪感应器 可用。
	连接有错误	通信故障 <ul style="list-style-type: none"> <li>- 重复连接过程。如果结果仍然是 , 则通知客户服务。</li> </ul>

**结果**

2. 连接有错误 通信故障
  - 蓝牙通信故障。重复连接过程。
  - 您未在选择了烹饪区后的 30 秒内触按无线烹饪传感器的中部。重复连接过程。
  - 无线烹饪传感器的电池电量已耗尽。更换电池, 重置无线烹饪传感器, 然后重复连接过程。

**4. 按压  确认。**

- ▶ 触按 , 以连接另一个烹饪传感器。
  - ▶ 触按 , 以返回基本设置。
- ✓ 烹饪传感器与控制面板正确连接后, 烹饪传感器立即可用。



**重置无线烹饪传感器**

1. 按压无线烹饪传感器的中部约 8 - 10 秒。
  - ✓ 在这个过程中, 无线烹饪传感器上的 LED 指示灯会闪亮三次。
  - ✓ 在 LED 指示灯第三次亮起时, 重置开始。
2. 现在不要再按压无线烹饪传感器的中部。
  - ✓ 一旦 LED 指示灯熄灭, 则表明无线烹饪传感器已重置完毕。
3. 从第 2 点起重复连接过程。

**调整沸点**

水开始沸腾的点取决于居住地的海拔高度。如果水的沸腾程度太强或太弱, 您便可以对沸点进行调整。为此: 在基本设置中选择设置“调整沸点”。→ 页 20  
基本设置默认设置为 200 - 400 m。如果居住地位于上述海拔高度, 则不必调整沸点。否则就要选择与居住地海拔高度相适应的设置。

**注意:** 温度 4/100 °C 足以高效地进行烹饪。如要强力烹饪, 则选择较低的高度。



**提示:** 如需更精确地设置温度, 可将其提高或降低 1 °C 至 5 °C。为此点击所选的温度, 然后选择 。之后选择所需的温度并按压  确认。如需取消并退出菜单, 触按 。

**16 无线烹饪传感器**

如要使用 烹饪感应器, 必须购买一个无线烹饪传感器。您可以通过客户服务、我们的网上商店或专业商店 [www.gaggenau-world.com.cn](http://www.gaggenau-world.com.cn) 购买该无线烹饪传感器。

**16.1 供货范围**

拆开包装后, 请检查所有部件是否有在运输过程中发生的损坏, 供货范围是否完整。

-  无线烹饪传感器
-  硅胶贴片

-  模板

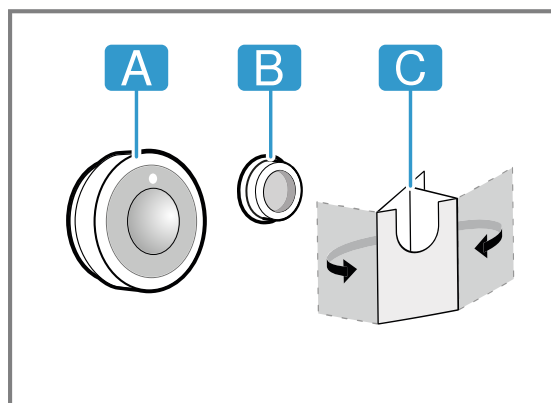
**16.2 硅胶贴片安装**

硅胶贴片将烹饪传感器固定在容器上。安装在炊具上时:

1. 炊具上的粘贴部位必须无油脂。清洁容器, 擦干, 然后例如用酒精擦净粘贴部位。

2. 撕下硅胶贴片上的保护膜。使用随附的模板将硅胶贴片粘贴到炊具外部相应的高度上。

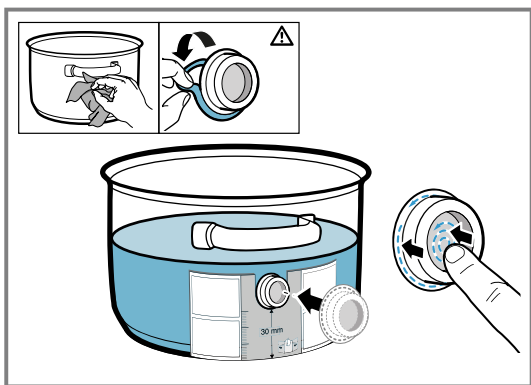

3. 压紧硅胶贴片的整个表面，包括内部区域。
4. 将粘贴处晾干一小时。在这段时间内，不得使用或清洗炊具。

**注意：**如果硅胶贴片脱落，则使用一个新贴片。必要时可以向专业商店、我们的客户服务或我们的官方网站 [www.gaggenau-world.com.cn](http://www.gaggenau-world.com.cn) 购买五件一套的硅胶贴片，请注明产品编号 17007119。

所有粘结剂都会随着存放时间的延长而衰退。为了有效延缓衰退的发生，应在收到后立即将硅胶底置于其容器中。

### 16.3 安装无线烹饪传感器

1. 在安装烹饪传感器前，确保硅胶贴片已安全干燥。
2. 将烹饪传感器安装到与其完美匹配的硅胶贴片上。

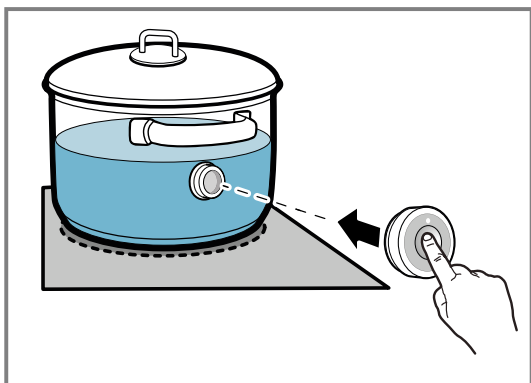

### 16.4 更换电池

如果按压时无线烹饪传感器上的 LED 不亮，则说明电池电量已用尽。更换电池：

1. 拔下烹饪传感器壳体下部分上的硅胶盖，然后用螺丝刀拆下两个螺栓。

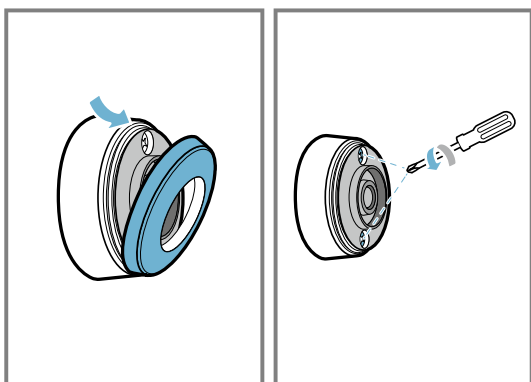

2. 打开烹饪传感器的盖子，并将电池从底座中取出。

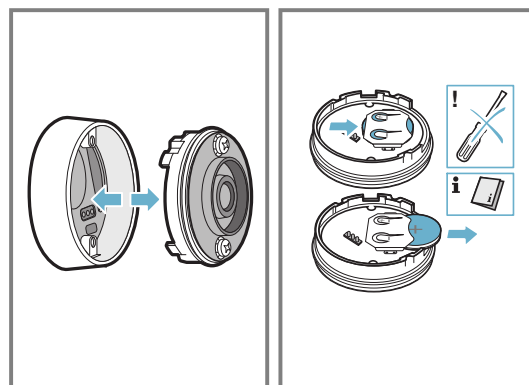

3. 装入新电池，同时注意有关电池极性的说明。只能使用型号为 CR2032 的高品质电池。

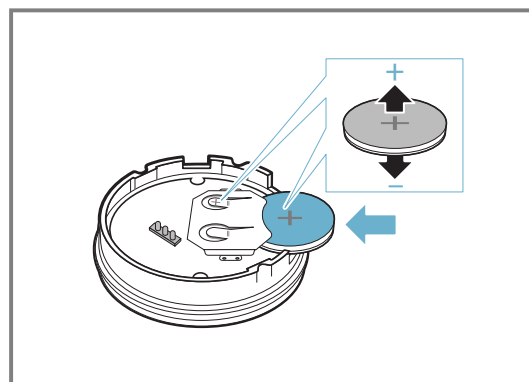

**注意：**不要使用任何金属材质的物品来取出电池。不要触摸电池连接点。

4. 关闭烹饪传感器的封盖。封盖上的螺栓凹口必须对准壳体下部分上的凹口。用螺丝刀拧紧螺栓，并将硅胶盖固定在烹饪传感器壳体的下部。

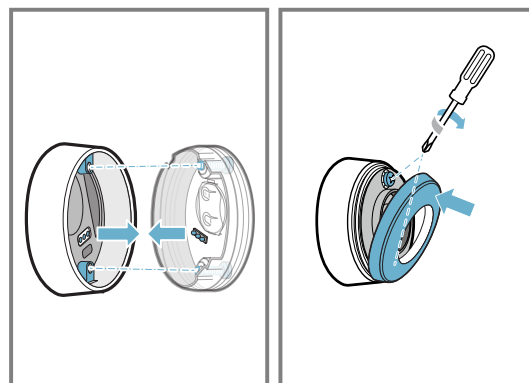

### 16.5 清洁

#### 烹饪传感器

用一块湿润的抹布清洁。不要放入洗碗机，也不要弄湿。在不使用烹饪传感器时，将其从容器上拆下，并存放到一处干净、安全且远离热源的地方。

#### 硅胶贴片

在安装烹饪传感器前清洁并擦干。适合放入洗碗机洗涤。

**注意：**不要将带硅胶贴片的容器长时间放在冲洗液中。

#### 无线烹饪传感器的窗口

保持窗口干净且干燥。重要注意事项：

1. 定期清除污垢和飞溅的油脂。
2. 使用抹布或棉签和窗户清洁剂进行清洁。

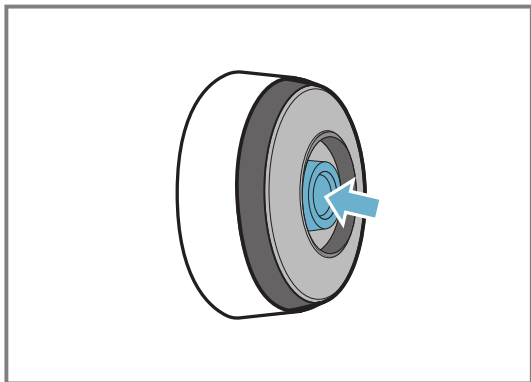
**注意**

- 不要使用毛刷、百洁布或研磨剂等硬的或粗糙的物体来清洁灶具。
- 不要用手指触摸无线烹饪传感器的窗口，以免将其弄脏或划伤。

**16.6 符合性声明**

BSH Hausgeräte GmbH 特此声明，具有无线烹饪传感器功能的本设备符合指令 2014/53/EU 的基本要求和和其他相关规定。

根据指令 RED 的详细符合性声明可在 [www.gaggenau-world.com.cn](http://www.gaggenau-world.com.cn) 上您的产品的产品页上的附加文档标题下找到。

蓝牙®标志和商标是 Bluetooth SIG, Inc. 的注册商标和财产，并且 BSH Hausgeräte GmbH 对此商标的所有使用均获得许可。所有其他商标和商品名称均为相应公司的财产。

**17 炊具的动态烹饪**

可以通过放在灶具表面上的炊具的预设功率级别进行烹饪。

在烹饪过程中，您可以通过向前或向后移动炊具来更改功率级别。预设的烹饪级别：1.0、3.0、5.0、7.0、9.0。您可以在基本设置中更改预设的烹饪级别。

**注意**

- 如果该功能不可用，则炊具可能太大。在这种情况下，请使用较小的炊具。
- - 如果该功能未激活，则可能达到了电器的最大功率。
- 有关炊具尺寸和放置的更多信息，请参阅“合适的炊具”一章。→ 页 5

**17.1 开启炊具的动态烹饪**

1. 将炊具放到灶具表面上。
2. 点击炊具的烹饪区显示。
3. 按
4. 用手指向下滑动至 。点击 ，以确认选择。

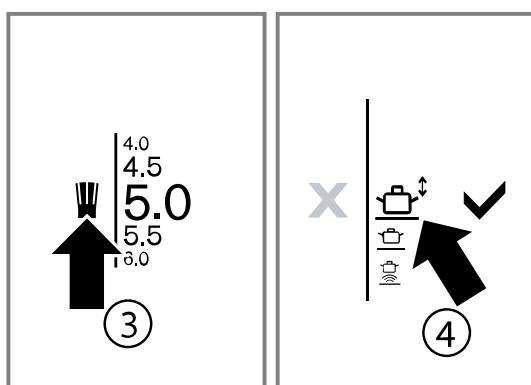

✓ 功能已激活。

5. 移动灶具表面的炊具，直到烹饪区显示出现所需的功率级别。

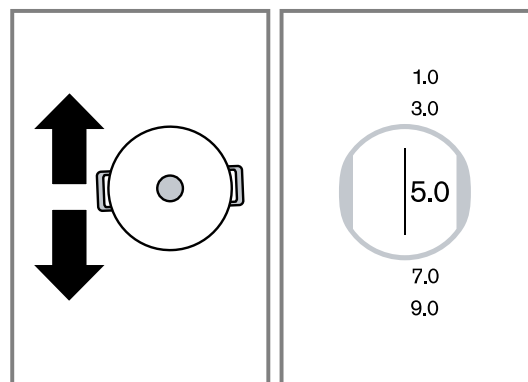
**17.2 更改烹饪级别**

您可以在烹饪过程中更改烹饪级别。

1. 点击要更改的烹饪级别。
2. 在设置范围中选择另一个烹饪级别。

**注意：**当您停用该功能时，烹饪级别将返回到预设值。

**17.3 关闭炊具的动态烹饪**

1. 点击功率级别显示。
  2. 触按 ，选择炊具的另一个操作模式。
  3. 触按 以确认。
- ✓ 该功能已关闭。原先选择的烹饪级别保持不变。

**18 铁板烧功能**

使用此模式，您可以将铁板烧表面分成两半：已分配烹饪级别的高温区域和未分配烹饪级别的区域。

您可以在烹饪过程中更改烹饪级别。

**注意：**如果该模式在设置范围中不可用，请检查炊具是否太大。请使用较小的炊具。

**18.1 铁板烧适用的炊具**

合适的铁板烧烤盘可以在专业商店中、通过我们的技术客户服务或通过我们的官方网站购买。







请说明相应的参考号码：

- GN232110 烤盘尺寸 325 x 530 mm

- CA051300 烤盘尺寸 265 x 415 mm

## 18.2 激活铁板烧功能

1. 将炊具水平或垂直地放到灶具表面上。
2. 点击烹饪区显示。
3. 按 。
4. 用手指向上滑动，选择铁板烧图标。  
可用的图标取决于铁板烧的大小及其在灶具表面上的位置。

图标	位置
	垂直：两个烹饪区高温
	垂直：下部烹饪区加热至中温
	垂直：上部烹饪区以高温加热
	水平：两个烹饪区高温
	水平：右侧烹饪区高温
	水平：左侧烹饪区高温

5. 按 。

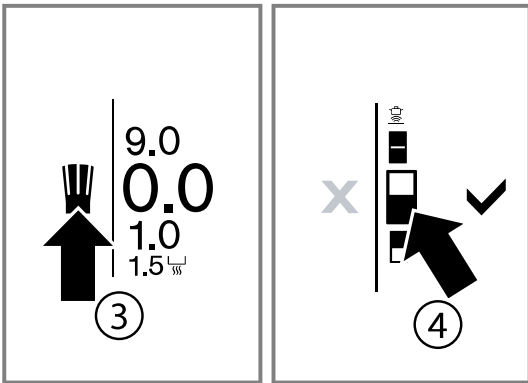

6. 在设置范围选择所需的功率级别。
- ✓ 显示屏中显示铁板烧的方向和选定的烹饪级别。如果烹饪区未分配烹饪级别，则出现 。

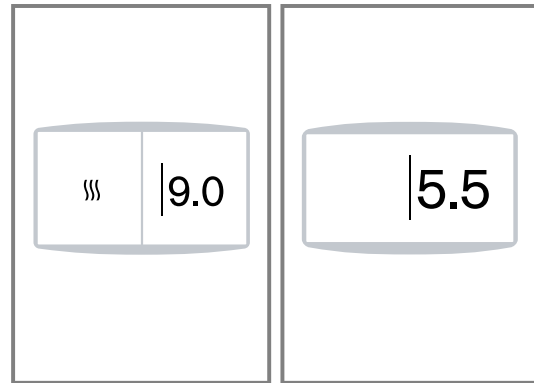



## 18.3 更改铁板烧功能的烹饪级别

1. 点击设定的烹饪级别。
2. 用手指向上或向下滑动至所需的功率级别。

**注意：**如果要更改铁板烧的位置，请在烹饪区显示中选择合适的设置。

## 18.4 停用铁板烧功能

1. 点击烹饪级别。
2. 点击 ，并在设置范围中选择其他炊具模式。
3. 点击 。



# 19 童锁

灶具装备有童锁。以此防止儿童开启灶具。

**注意：**烹饪区开启后，无法激活童锁。



## 19.1 激活童锁

**要求：**灶具必须处于开启状态。

- ▶ 触摸  约 4 秒钟
- ✓  亮起
- ✓ 灶具已锁禁。

## 19.2 停用童锁

**要求：**灶具必须处于开启状态。

- ▶ 触摸  约 4 秒钟
- ✓  亮起
- ✓ 锁禁已解除。

## 19.3 自动童锁

在每次关闭灶具后，此功能都会自动激活童锁。

### 激活和停用

您可以在基本设置中激活自动童锁。→ 页 20

**注意：**如要停用自动童锁，触摸  约 4 秒钟。

# 20 暂停功能

只要暂停功能激活，选定的设置就会保留，但不会使用任何功率级别，设定的烹饪时长将会停止。



如果您已激活定时器或秒表，它们将继续运行。如果暂停功能已激活，则无法更改定时器时间。

该锁禁对主开关没有影响。您可以随时关闭灶具。

## 20.1 启动暂停功能

- ▶ 按 。
- ✓ 灶具保持锁禁 30 分钟。
- ✓ 现在您可以清洁触摸屏的表面，而无需更改设置。

## 20.2 关闭暂停功能

- ▶ 要在 30 分钟结束前关闭该功能，请先触按 ，然后触按  以确认。

### 注意

- 如果该功能不自行关闭，则灶具会在 30 分钟后自动关闭。
- 如果在功能启用时移动灶具表面上的炊具，则所有设置可能会丢失。

## 21 自定义安全自动关机

















如果一个烹饪区运行了较长时间，且您未更改任何设置，安全功能便会开启。显示屏上出现一条信息，烹饪区不再加热。

触按任意一个按键以关闭显示，并重新设置烹饪区。点击 。您可以重新设置烹饪区。

## 22 基本设置

您可以根据需要调整电器的基本设置。



### 22.1 基本设置概览

符号	设置	说明和选项
	显示亮度	更改触摸屏的亮度。
	主屏幕	您可以设置开启灶具时是否应显示品牌标志。
	声音	您可以设置电器发出的警示音。
KW	功率限制	限制灶具的总功率并与本地电源连接相匹配。
	专业烹饪	您可以更改烹饪区的预设功率级别。
	动态烹饪	您可以更改烹饪区的预设功率级别。
	炊具的动态烹饪	您可以更改烹饪区的预设功率级别。
CAL	调整沸点	输入居住地的海拔高度，以调整沸点。
	连接烹饪传感器	在无线烹饪传感器和灶具之间建立连接。
	温度格式	更改温度格式。
	语言	更改电器的显示屏语言。
	启动模式	选择用于启动灶具的烹饪模式。
	电器编号和生产日期	获取有关电器的信息。
	自动恢复	设置电器在关闭后记住上次使用的设置的时长。
	预设	将所有设置复位到出厂设置。
	演示模式	灶具的演示模式。灶具在烹饪区未加热的情况下自动开启。
	童锁	锁禁灶具，防止被儿童擅自使用。
	基于灶具的抽油烟机控制	灶具的通风控制可以通过将电器集成到家庭网络中或通过通风系统和灶具之间的直接连接来进行。
	家庭网络	自动、通过 WPS 或手动在家庭网络中注册灶具。

### 22.2 更改基本设置

**要求：**所有烹饪区都已关闭。

1. 点击 。
- ✓ 显示基本设置菜单。
- ✓ 显示的第一个选项是亮度。
2. 用手指向右或向左滑动以选择其他选项。

3. 点击 ，以更改设置。
4. 点击 ，以确认更改。
5. 点击 ，以放弃更改。

### 22.3 退出基本设置

- ▶ 点击主开关 。

## 23 功率限制

借助此功能可设置灶具的总功率。灶具出厂时进行了设置。灶具的最大功率可在型号铭牌上查阅。您可以通过该功能根据各项电气安装的具体要求调整配置。

灶具会自动分配可用的功率，按需将其分配至已开启的烹饪区域，以免超出该设定值。当 PowerManager 功能激活时，烹饪区域的功率可能会暂时低于额定值。当您开启某个烹饪区域并达到最大功率

时，显示屏上会出现一条信息。电器会自动调节并选择尽可能高的功率级别。

请在基本设置一章中了解如何进行 → 页 20

## 24 Home Connect 晶御智能

本机器具备联网功能。将您的机器连接到移动终端设备，以便通过 Home Connect 晶御智能 APP 来操作功能，调整基本设置或监控当前的运行状态。

Home Connect 晶御智能 服务并非所有国家可用。Home Connect 晶御智能 功能可用性取决于您所在国家是否提供 Home Connect 晶御智能 服务。相关信息请查看：

[www.home-connect.cn](http://www.home-connect.cn)。

Home Connect 晶御智能 App 会引导您完成整个登录过程。按照指示说明进行操作，并遵守 Home Connect 晶御智能 App 中的注意事项。

### 注意

- 请确保通过 Home Connect 晶御智能 App 操作机器时，也遵守使用说明书的安全注意事项。  
→ "安全性", 页 2
- 无论何时请务必优先在本机器上操作。这段期间，无法通过 Home Connect 晶御智能 APP 进行操控。
- 本机器在联网待机模式下最大需要 2 瓦。

### 24.1 设置 Home Connect 晶御智能

#### 要求

- 电器已接通电源并启动。

### 24.2 Home Connect 晶御智能 设置概览

您可以在本灶具的基本设置中调整 Home Connect 晶御智能 的设置和网络设置。

如果灶具未与家庭网络连接，灶具将显示设置项"连接"。如果存在与家庭网络的连接，灶具将显示所有其他设置。

图标	设置	说明和选项
📶	连接	您可以开启或关闭无线网络。
🔗	连接到 App	您可以将灶具与一个或多个 Home Connect 节点相连接。
🏠	通过 App 设置	您可以设置是否允许从 Home Connect App 向灶具发送烹饪设置。
⊗	删除网络设置	您可以删除已保存的家庭网络连接。

### 24.3 无线网络符号 📶

主操作面板中的无线网络显示会根据连接状态和 Home Connect 晶御智能 服务器的可用性而变化。

图标	说明
📶	无线家庭网络可用，Home Connect 晶御智能 App 中的设置已激活。
📶	无线家庭网络可用，Home Connect 晶御智能 App 中的设置已停用。
📶 <sup>o</sup>	灶具未连接到 Home Connect 晶御智能 服务器而 Home Connect 晶御智能 App 中的设置已激活。
📶 <sup>o</sup>	灶具未连接到 Home Connect 晶御智能 服务器而 Home Connect 晶御智能 App 中的设置已停用。
📶	灶具未连接到无线家庭网络而 Home Connect 晶御智能 App 中的设置已激活。
📶	没有可用的无线网络连接，Home Connect 晶御智能 App 中的设置已停用。
📶	正在执行远程维护，有可用的无线网络连接。
📶	正在执行远程维护，没有可用的无线网络连接。

- 您的智能手机等移动终端设备已搭载 iOS 或 Android 操作系统的最新版本。
  - 电器的安装地点可以接收到 WLAN 家庭网络 (Wi-Fi)。
  - 移动终端设备和电器处于家庭网络的 WLAN 信号范围内。
- 请扫描以下二维码。



通过扫描二维码可获取安装 Home Connect 晶御智能 App 和连接电器的说明。

如果您通过微信小程序使用 Home Connect 晶御智能，则请跳过该步骤。

- 请按照 Home Connect 晶御智能 App 的指示说明进行操作。

### 24.4 停用网络连接

- 访问基本设置，然后选择设置"断开网络连接"。
- ✓ 停用与 WLAN (N) 的连接。

### 24.5 通过 Home Connect 晶御智能 App 更改设置

您可以通过 Home Connect 晶御智能 App 更改烹饪区域的设置并将其发送至灶具。

#### 要求

- 灶具已连接到家庭网络和 Home Connect 晶御智能 App。
- 为了通过 Home Connect 晶御智能 App 设置灶具，基本设置"通过 App 设置"必须处于启用状态。基本设置在出厂状态下默认启用。如果设置传输已停用，在 Home Connect 晶御智能 App 中只显示灶具的工作状态。

- ▶ 在 Home Connect 晶御智能 App 中进行设置并将其发送至灶具。  
按照 Home Connect 晶御智能 App 中的指示进行操作。  
您必须在灶具上确认将从 Home Connect 晶御智能 App 向灶具发送的设置。
- ✓ 如果将烹饪设置传输至烹饪区域，显示屏将显示一条确认信息。

## 24.6 软件更新

使用软件更新功能可更新您电器上的软件，如优化、故障排除、安全相关升级以及提供附加功能和服务。

如要执行此操作，需注册成为 Home Connect 晶御智能晶御智能用户、在移动终端设备上安装该 App 并连接至 Home Connect 晶御智能晶御智能服务器。

一旦有软件更新，您将通过 Home Connect 晶御智能晶御智能 App/晶御智厨小程序收到通知，并可通过该 App/晶御智厨小程序启动软件更新。下载成功后，如果您已连接 WLAN 家庭网络 (Wi-Fi)，便可通过 Home Connect 晶御智能 App 启动安装。安装完毕后，Home Connect 晶御智能晶御智能 App/晶御智厨小程序将通知您。

最新的软件版本可查看 Home Connect 晶御智能 App 中的相关电器信息。

### 注意

- 软件更新由两个步骤组成。
  - 第一步下载。
  - 第二步安装到电器上。
- 下载更新期间，您可以像往常一样使用您的电器。根据 Home connect App/晶御智厨小程序中的个人设置，还可以自动下载软件更新。

- 安装过程需要几分钟。安装期间电器不可用。
- 如有安全相关的更新，建议尽快进行安装。

## 24.7 远程诊断

若希望联系客服，机器应连接到 Home Connect 晶御智能服务器，同时在使用本机器的国家/地区提供有远程诊断，则客户服务即可通过机器上的远程诊断访问本机器。

**提示:** 有关您所在国家/地区可用的远程诊断详细信息和注意事项，请查看当地网站的服务/支持页面：[www.home-connect.cn](http://www.home-connect.cn)。

## 24.8 数据保护

请注意数据保护的相关注意事项。

电器在第一次连接到与互联网相连的家庭网络时，将传输下列各类数据至 Home Connect 晶御智能服务器 (首次注册):

- 唯一电器标识符 (由电器密钥和已安装的 Wi-Fi 通信模块的 MAC 地址组成)。
- Wi-Fi 通信模块的安全证书 (信息技术的连接保障)。
- 您的家用电器当前的软件和硬件版本。
- 之前可能已进行的出厂设置重置状态。

首次注册是为了您使用 Home Connect 晶御智能功能做好准备，且只有当您希望初次使用 Home Connect 晶御智能功能时，才需要进行首次注册。

**注意:** 请注意，Home Connect 晶御智能功能只有在连接 Home Connect 晶御智能 App 时才能使用。您可以在 Home Connect 晶御智能 App 中调出数据保护的相关信息。

# 25 基于灶具控制吸油烟机

如果灶具和抽油烟机都具备 Home Connect 晶御智能功能，您可以在 Home Connect 晶御智能 App 中将它们互联。请通过 Home Connect 晶御智能 App 连接这两台电器并按照 App 中的说明进行操作。





### 注意

- 您在吸油烟机端的操作具有更高优先级。在此期间无法使用基于灶具控制吸油烟机。
- 您只能通过 Home Connect 晶御智能 App 建立与吸油烟机的连接。

## 25.1 重置 Home Connect 晶御智能 设置

如果您的机器在连接无线家庭网络 (Wi-Fi) 时遇到连接问题，或希望登录另一个无线家庭网络 (Wi-Fi)，那么您可以重置 Home Connect 晶御智能 设置。

**注意:** 重置 Home Connect 晶御智能 设置时，与可能已连接的吸油烟机也会断开。

1. 如要打开基本设置，请点击 .
2. 在条目中导航，然后点击设置  "通风控制"。
3. 选择  "断开通风控制"并用  确认。

## 25.2 通过灶具控制抽油烟机

您可以在灶具的基本设置中，设置抽油烟机的运行与灶具或各个烹饪区开启和关闭状态的关系。

您可以通过灶具的控制元件进行其他设置。

## 设置风速

1. 在主视图中点击 .
2. 在设置范围中选择风速档位。  
您可以选择以下设置:

0	关闭风扇。
1, 2, 3	风速档位: 低、中、高
>>	强力模式

根据所选的通风控制设置显示以下选项:



A	自动模式
⊙	风扇延时运行
U	未知运行模式

- ✓ 在主视图中的符号  旁边显示所选风速档位。

## 关闭风机

- ▶ 选择风速档位 0。

## 开启自动模式

1. 在主视图中点击 .
  2. 选择选项  "通风控制"。
  3. 选择选项 A "自动"。
- ✓ 当机器识别到烟雾时，风扇会根据吸油烟机的传感器设置自动启动。



**注意:** 更多信息请查看吸油烟机使用说明。

## 关闭自动模式

1. 在主视图中点击 .
2. 选择其他风速档位。





## 设置吸油烟机的照明

您可以通过灶具的操作面板开启和关闭吸油烟机的照明。

1. 在主视图中点击 .
  2. 选择选项  "亮度"。
  3. 选择亮度档位。
- ✓ 视所选的基本设置而定，可以通过灶具自动开启或关闭照明。

## 25.3 抽油烟机控制设置概览

您可以在灶具的基本设置中，设置抽油烟机的运行与灶具或各个烹饪区开启和关闭状态的关系。只有当机器连接到吸油烟机时，显示屏才会显示这些设置。

设置 <sup>1</sup>	选择	说明
	自动控制	当您开启灶具时，您可以设置以哪种风扇档位启动吸油烟机。
	延时运行功能	当您关闭灶具时，您可以设置是否以及如何继续运行风扇。
	亮度	您可以设置灶具自动开启吸油烟机照明时的亮度。
	照明自动关闭	您可以设置是否通过灶具自动关闭吸油烟机的照明。
	断开通风控制	您可以通过设置重置已保存的家庭网络和吸油烟机连接。

## 26 清洁和保养

### 26.1 清洁剂

合适的清洁剂和玻璃刮刀可向客户服务、在线商店或实体店购买。

#### 注意

不合适的清洁剂会损坏设备表面。

- ▶ 切勿使用不合适的清洁剂。
- ▶ 只要灶具仍很热，就不要使用清洁剂。否则可能在表面上产生污渍。

#### 不合适的清洁剂

- 未稀释的洗洁精
- 洗碗机用洗涤剂
- 研磨剂
- 侵蚀性清洁剂，例如烤箱喷剂或去污剂
- 粗海绵
- 高压清洗机和蒸汽喷射器

### 26.2 清洁灶具

在每次使用后都要清洁灶具，以免烹饪残留物烧结。

**要求：**灶具必须处于冷态。只有是糖渍、大米淀粉、塑料或铝箔时，才不要让灶具冷却下来。

1. 用玻璃铲清除顽固污垢。
2. 用玻璃陶瓷清洁剂清洁灶具。  
注意清洁剂包装上的清洁提示。

#### 提示

- 使用玻璃陶瓷专用海绵可以获得良好的清洁结果。
- 如果保持炊具底部干净，则灶具表面同样能够保持良好的状态。

### 26.3 清洁型材

如果在使用后型材上有污垢或污渍，则要对其进行清洁。

**注意：**不要使用玻璃铲。

1. 用热肥皂水和软布进行清洁。  
使用前彻底清洗新的海绵布。
2. 用软布擦干。

<sup>1</sup> 视机器配置而定

## 27 常见问题

### 27.1 使用

问题	回答
显示区不显示任何图像。	<ul style="list-style-type: none"> <li>亮度未正确设置。从上方查看显示屏，并通过基本设置设定亮度。关于这项设置的更多信息请查阅章节。→“基本设置”，页 20</li> </ul>
在主显示屏中出现警告信息并响起一声信号音。	<ul style="list-style-type: none"> <li>将液体或食物残渣从控制面板上清除。移除位于控制面板上的所有物体。请在“基本设置”一章中了解如何停用声音信号。→页 20</li> </ul>

### 27.2 噪音

问题	回答
烹饪过程中为什么会听到噪音？	<ul style="list-style-type: none"> <li>根据炊具底部的特征，灶具运行时可能会产生噪音。这些噪音是电磁设备的正常现象。它们不代表故障。</li> </ul>
可能会出现哪些噪音以及这些噪音的意义是什么？	<ul style="list-style-type: none"> <li><b>类似变压器的低沉嗡嗡声：</b>在用高烹饪档位烹饪时产生。当您调低烹饪档位后，这个噪音会消失或变轻。</li> <li><b>低频嗡嗡声：</b>炊具可能太小或不适用于电磁技术。将炊具移到灶具表面上的其他位置或使用较大的炊具。</li> <li><b>轻微的啸叫声：</b>当炊具空时会发出这样的噪音。当您在炊具中加入水或食物后，该噪音消失。</li> <li><b>噼啪声：</b>当您使用不同材料层叠制成的炊具时，或者使用不同尺寸和不同材料的炊具时，会产生这样的噪音。噪音大小会随着食物的数量和制作类型而变化。</li> <li><b>强烈的啸叫声：</b>当您同时以最高的烹饪档位使用两个烹饪区时，可能会产生这样的噪音。当您调低烹饪档位后，这个啸叫声会消失或变弱。</li> <li><b>风扇噪音：</b>灶具装备了一台风扇，它会在高温时开启。如果测得的温度仍然很高，即使灶具关闭后，风扇可能还会运行。</li> <li><b>咔嚓声：</b>激活或移动炊具时，偶尔发出咔嚓声是完全正常的。偶尔可能会出现其他并非来自炊具的完全随机的噪声。</li> </ul>

### 27.3 容器

问题	回答
哪种炊具适合电磁灶？	<ul style="list-style-type: none"> <li>有关适用于电磁技术的炊具的信息请参阅“合适的炊具”一章。→页 5</li> </ul>
为什么灶具不加热？	<ul style="list-style-type: none"> <li>确保炊具适用于电磁烹饪。有关合适炊具的类型、尺寸和位置的更多信息，请参阅“合适的炊具”一章。→页 5</li> </ul>
虽然已设置到高功率级别，但为什么炊具加热时间太长或者不够热？	<ul style="list-style-type: none"> <li>确保炊具适用于电磁烹饪。有关合适炊具的类型、尺寸和位置的更多信息，请参阅“合适的炊具”一章。→页 5</li> </ul>
触摸屏上炊具的显示与炊具的尺寸或形状不符。	<ul style="list-style-type: none"> <li>灶具表面上有超过 8 种炊具。炊具大小：建议直径为 90 至 340 mm。使用较大的炊具或适用于电磁技术的炊具，或更改灶具表面上炊具的分布。有关适用于电磁技术的炊具的信息请参阅“合适的炊具”一章。→页 5</li> </ul>
炊具位于灶具表面上，但触摸屏上没有显示。	<ul style="list-style-type: none"> <li>灶具表面上有超过 8 种炊具。炊具大小：建议直径为 90 至 340 mm。使用较大的炊具或适用于电磁技术的炊具，或更改灶具表面上炊具的分布。有关适用于电磁技术的炊具的信息请参阅“合适的炊具”一章。→页 5</li> </ul>
两个炊具位于灶具表面上，但在触摸屏上它们显示为一个炊具。	<ul style="list-style-type: none"> <li>如果您在灶具表面上将两个炊具放置得非常靠近，则可能会出现触摸屏将它们显示为一个炊具的情况。将两个炊具分开得远一些，直到它们在触摸屏上显示为两个单独的炊具。</li> </ul>
一个炊具位于灶具表面上，但触摸屏上显示两个或更多炊具。	<ul style="list-style-type: none"> <li>炊具底部可能变形或凸起，或者炊具可能不适用于电磁技术。检查炊具的平整度，然后将其放回灶具表面上。有关适用于电磁技术的炊具的信息请参阅“合适的炊具”一章。→页 5</li> </ul>

问题	回答
您不能使用灶具表面上的每个炊具。	<ul style="list-style-type: none"> <li>您可以在灶具表面上放置最多 8 个炊具，但最多只能同时使用 6 个均匀分布的炊具进行烹饪。</li> <li>有关合适炊具的类型、尺寸和位置的更多信息，请参阅“合适的炊具”一章。→页 5</li> <li>每一侧最多可以使用 3 个炊具烹饪。如果炊具位于灶具表面的中间或太大，则会限制激活炊具的数量。</li> <li>有关合适炊具的类型、尺寸和位置的更多信息，请参阅“合适的炊具”一章。→页 5</li> <li>其中一个炊具不适用于电磁烹饪。在触摸屏上，⊖ 出现在不适用的炊具旁边。</li> <li>有关合适炊具的类型、尺寸和位置的更多信息，请参阅“合适的炊具”一章。→页 5</li> <li>已超出电器的最大功耗或 功率限制 功能已关闭。</li> </ul> 检查安装并正确设置 功率限制 功能。
功率级别无法增加。	<ul style="list-style-type: none"> <li>电器的最大功耗已达到或 功率限制 功能已关闭。</li> </ul> 更改灶具表面上炊具的分布。 检查安装并正确设置 功率限制 功能 请在基本设置一章中了解如何进行 →页 20
烹饪传感器不可用。	<ul style="list-style-type: none"> <li>电器的最大功耗已达到或 功率限制 功能已开启。</li> </ul> 关闭或降低其他炊具的功率级别。更改烹饪区上炊具的分布。 检查安装并正确设置 功率限制 功能。 功率限制 →页 20
在密集使用期间，烹饪时长会延长。	<ul style="list-style-type: none"> <li>这可能是由于内部保护机制要防止炉灶过热所导致的。</li> </ul> 尝试更改炊具的位置。
在炊具内部会形成更不均匀的气泡。	<ul style="list-style-type: none"> <li>根据所选的功率级别、炊具类型或与其他炊具的组合，可能会形成不均匀的气泡。但是这不会影响温度或烹饪过程。</li> </ul> 有关适用于电磁技术的炊具的信息请参阅“合适的炊具”一章。→页 5

## 27.4 清洁

问题	回答
如何清洁灶具？	<ul style="list-style-type: none"> <li>使用专用的玻璃陶瓷清洁剂可获得最佳的清洁效果。请勿使用清洁剂、洗碗机清洗剂、浓缩剂或砂布。</li> </ul> 更多信息请查阅。 →“清洁和保养”，页 23

## 27.5 家庭网络

问题	回答
为什么按下路由器的 WPS 按键后，灶具无法连接到家庭网络？	<ul style="list-style-type: none"> <li>选择自动连接选项后，在接下来的 2 分钟内按下路由器的 WPS 按键。</li> </ul> 当该时间结束时，重新开始建立连接。如果问题仍然存在，请恢复出厂设置。 请在基本设置一章中了解如何进行 →页 20。
为什么无法从移动终端设备登录 Home Connect 晶御智能网络？	<ul style="list-style-type: none"> <li>使用 Home Connect 晶御智能 SSID 和 Home Connect 晶御智能密钥连接。</li> </ul> 确保所有字符输入正确且区分大小写。

# 28 处理故障

设备上发生的小故障，您大多可以自行解决。联系客服之前，请先运用处理故障信息尝试自行解决。此举可避免不必要的支出。

**提示：** 请将设备永久连接至 Home Connect 应用程序，以便自动接收软件更新。这样可以修复故障、提升性能，并加载新功能。

### ⚠ 警告 – 有受伤危险！

维修不当会造成危险。

- ▶ 仅限合格的专业人员才能对本机器进行维修。
- ▶ 若本机器故障，请致电客户服务。  
→“客户服务”，页 27

### ⚠ 警告 – 有电击危险！

维修不当会造成危险。

- ▶ 使用者不应自行拆卸家用电器，不应变更内部接线、部件和保护装置。
- ▶ 唯有合格的专业人员方可维修机器。

- ▶ 仅限使用符合原厂要求的部件来维修机器。
- ▶ 如果电源软线损坏，必须用从制造商或其服务机构处获取的专用软线或专用组件来更换。

## 28.1 警告提示

如果出现问题，显示屏上会自动显示提示信息、警告或故障信息。

为了解决问题，请按照触摸屏上的指示操作。如有需要，请联系客户服务部门，并提供准确的故障代码。

### 注意

- 发生故障时，电器不会切换到省电模式。
- 为了防止设备的电子部件发生过热或电流冲击，灶具可以暂时降低功率级别。

## 28.2 显示区上的提示

故障	故障原因和故障排除
灶具无法接通。	<p>供电已中断。</p> <ul style="list-style-type: none"> <li>▶ 借助其他电器检查是否停电。</li> </ul> <p>设备未按照电路图进行连接。</p> <ul style="list-style-type: none"> <li>▶ 按照电路图连接设备。</li> </ul> <p>电子装置有故障</p> <ul style="list-style-type: none"> <li>▶ 如果自己无法排除故障，请通知技术客户服务。</li> </ul>
触摸屏无反应或锁禁。	<p>操作面板潮湿或有物品遮盖操作面板。</p> <ul style="list-style-type: none"> <li>▶ 擦干操作面板或取走物品。</li> </ul>
无法提高烹饪区的烹饪级别。	<p>已限制灶具的总功率。</p> <ul style="list-style-type: none"> <li>▶ 调整基本设置中的总功率，低于最大功率输入。</li> <li>▶ 大尺寸炊具可能影响同一半灶具上的最大功率级别。重新安放炊具。</li> </ul>
信号音	<p>触摸屏上有物品。</p> <ol style="list-style-type: none"> <li>1. 移开物品，然后重新设置灶具。</li> <li>2. 不要将热炊具放到操作面板上。</li> </ol>
灶具反应异常或无法再正确操作。	<p>电子装置中出现了一个故障。</p> <ol style="list-style-type: none"> <li>1. 通过住宅保险丝或保险丝盒中的保护开关关闭设备。</li> <li>2. 等待几秒钟，然后重新连接设备。</li> </ol>
一个或所有烹饪区都已自动关闭。	<p>电子装置过热并关闭了一个或多个烹饪区。</p> <p>操作面板区域内有一个热的炊具。为了保护电子装置，已关闭烹饪区。</p> <p>烹饪区过热，已为保护玻璃陶瓷而关闭。</p>
设置传递功能无法激活。	<p>电子装置有故障</p> <ul style="list-style-type: none"> <li>▶ 如要退出故障显示，可触按任意按键。在不使用 转移设置 功能的情况下正常烹饪。联系客服。</li> </ul>
E7110	<p>灶具无法与家庭网络或抽油烟机建立连接。</p> <ol style="list-style-type: none"> <li>1. 确认故障显示，为此触摸任意一个传感器区域。可以在没有连接的情况下照常烹饪。</li> <li>2. 如果问题仍旧存在，通知技术客户服务。</li> </ol>
E8202	<p>烹饪传感器过热，烹饪区已关闭。</p> <ul style="list-style-type: none"> <li>▶ 一直等到烹饪传感器充分冷却，然后激活功能。</li> </ul>
E8203	<p>烹饪传感器过热，所有烹饪区均已关闭。</p> <ul style="list-style-type: none"> <li>▶ 在不使用烹饪传感器时，将其从容器上取下，并存放到远离其他烹饪区或热源处。启用烹饪区。</li> </ul>
E8204	<p>烹饪传感器的电池电量几乎耗尽。下一个烹饪过程可能由于电池电量耗尽而被中断。</p> <ul style="list-style-type: none"> <li>▶ 更换电池 3V CR2032。更多信息请查阅章节 → "更换电池", 页 17</li> </ul>
E8205	<p>与烹饪传感器的连接已断开。</p> <ul style="list-style-type: none"> <li>▶ 将功能关闭再重新激活。</li> </ul>
E8206	<p>烹饪传感器损坏。</p> <ul style="list-style-type: none"> <li>▶ 联系技术客户服务。</li> </ul>
无线烹饪传感器的显示不亮。	<p>无线烹饪传感器无反应并且显示不亮。</p> <ul style="list-style-type: none"> <li>▶ 更换电池 3V CR2032。更多信息请查阅章节。 → "更换电池", 页 17</li> <li>▶ 如果问题仍旧存在，按住烹饪传感器上的符号 8-10 秒钟，然后将烹饪传感器重新与灶具连接。更多信息请查阅 一节。 → "连接无线烹饪传感器", 页 16</li> <li>▶ 如果问题仍旧存在，通知技术客户服务。</li> </ul>

故障	故障原因和故障排除
传感器上的显示闪烁两次。	烹饪传感器的电池电量几乎耗尽。下一个烹饪过程可能由于电池电量耗尽而被中断。 ▶ 更换电池 3V CR2032。更多信息请查阅章节。 → "更换电池", 页 17
传感器上的显示闪烁三次。	与烹饪传感器的连接已断开。 ▶ 按住烹饪传感器上的符号 8-10 秒钟, 然后将烹饪传感器重新与灶具连接。
E 9000/E9010	工作电压有错误并且不在正常工作范围内。 ▶ 联系供电公司。
U400/E9011	灶具未正确连接。 ▶ 断开灶具的电源。按照电路图连接灶具。
烹饪区不加热并且显示 	演示模式已激活。 1. 将灶具从电网上断开, 过几秒后重新连接。 2. 在 3 分钟内在基本设置中关闭演示模式。

## 28.3 电器发出的正常噪音

电磁灶会引起噪音或振动, 例如嗡嗡声、嘶嘶声、劈啪声、风扇噪音或有节奏的噪音。

# 29 处理旧机器

## 29.1 处理旧机器

旧机器本身含有一些有用的原料, 通过环保的方式加以处理可回收再利用。

1. 拔出电源线的电源插头。
2. 剪断电源线。
3. 按环保的方式废弃处理机器。  
关于有效的回收处理方法的信息, 请咨询专业经销商以及市政当局或城市管理部门。



对本设备根据有关电气和电子设备报废的欧洲规定 2012/19/EU (waste electrical and electronic equipment – WEEE) 进行标记。  
该规定管理在欧洲范围内对报废设备的回收和再生。

## 29.2 可充电电池/蓄电池废弃处理

可充电电池/蓄电池应当以符合环保要求的方式再利用。不要将可充电电池/蓄电池丢入生活垃圾中。

- ▶ 以符合环保要求的方式废弃处理可充电电池/蓄电池。

# 30 技术数据

产品型号:  
CX482101, CX482111

额定频率	50 Hz
额定功率	7400 W
额定电压	220 V - 240 V~

原产地: 西班牙  
GB/T 4706.1-2024  
家用和类似用途电器的安全 第1部分: 通用要求

GB/T 4706.22-2024  
家用和类似用途电器的安全 驻立式电灶、灶台、烤箱及类似用途器具的特殊要求  
GB 44246-2024  
家用和类似用途电器、体育用品的电气部分及电玩具 安全技术规范  
GB 44498-2024  
家用和类似用途电器 健康技术规范  
GB 44499-2024  
家用和类似用途电器 节能环保规范

# 31 客户服务

可向客户服务购买功能相关的且可存放的原装备件, 电器上市后的销售时间可达 15 年。  
更多信息请与我们的客户服务部联系。  
关于您所在国家的保修期和保修条款的详细信息, 可通过扫描随附文件 (服务联系方式和保修条款) 上的二维码、向我们的客户服务、您的经销商或在我们的网站上获取。  
客户服务的联系方式可通过扫描随附文件 (服务联系方式和保修条款) 上的二维码或在我们的网站上获取。

## 31.1 产品编号 (E-Nr.) 和制造编号 (FD)

联系客服时, 需要告知产品编号 (E-Nr.) 和制造编号 (FD), 这些信息可查看机器的铭牌。

规格铭牌位于以下位置:

- 机器证书上。
- 灶具的底部。

您也可以在玻璃陶瓷上查看产品编号 (E-Nr.)。除此之外，您也可以使客户服务索引 (KI) 和生产编号 (FD) 显示在基本设置 → 页 20 中。

如要快速查找机器数据和客户服务电话号码，您可以将该数据记录下来。

产品中有害物质的名称及含有的信息表										
部件名称	有害物质									
	Pb	Hg	Cd	Cr (VI)	PBBs	PBDEs	DBP	DIBP	BBP	DEHP
印制电路组件	×	○	○	○	○	○	○	○	○	○
显示单元	×	○	○	○	○	○	○	○	○	○
电源线及连接线	×	○	○	○	○	○	○	○	○	○
电机、驱动部件及风扇	×	○	○	○	○	○	○	○	○	○
外壳组件	×	○	○	○	○	○	○	○	○	○
电磁线圈/加热器	×	○	○	○	○	○	○	○	○	○
烹饪表面部件	○	○	○	○	○	○	○	○	○	○

注 1: ○: 表示该有害物质在该部件所有均质材料中的含量均不超出电器电子产品有害物质限制使用国家标准要求。  
 ×: 表示该有害物质至少在该部件的某一均质材料中的含量超出电器电子产品有害物质限制使用国家标准要求。  
 注 2: 以上未列出的部件, 表明其有害物质含量均不超出电器电子产品有害物质限制使用国家标准要求。

注意: 上表包含了本公司生产的此类产品的全部部件, 本产品的部件以实际配置为准。如您对此有任何疑问, 请拨打本产品所提供的公司客服电话。

**产品环保信息提示性说明**

请按照产品说明书的要求使用和维护本产品, 不当利用或处置本产品可能会对环境和人类健康造成影响。

依照国家《废弃电器电子产品回收处理条例》的有关规定, 当您计划将此产品废弃时, 请将其交给具有废弃电器电子产品处理资格的处理企业进行处理。产品中有毒有害物质含量信息参照上表。





The difference is Gaggenau

[gaggenau.com](http://gaggenau.com)

**BSH Hausgeräte GmbH**  
Carl-Wery-Straße 34,  
81739 München, GERMANY

原产地: 西班牙

总经销商: 博西家用电器(中国)有限公司  
地址:

中国江苏省南京市鼓楼区清江南路18号3幢

客户服务热线: 400 828 0099

客户服务电子邮箱:

[careline.china@bshg.com](mailto:careline.china@bshg.com)

[www.gaggenau-world.com.cn](http://www.gaggenau-world.com.cn)



9001384673 (060323) REG25  
zh