

Diskmaskin

DF480/DF481

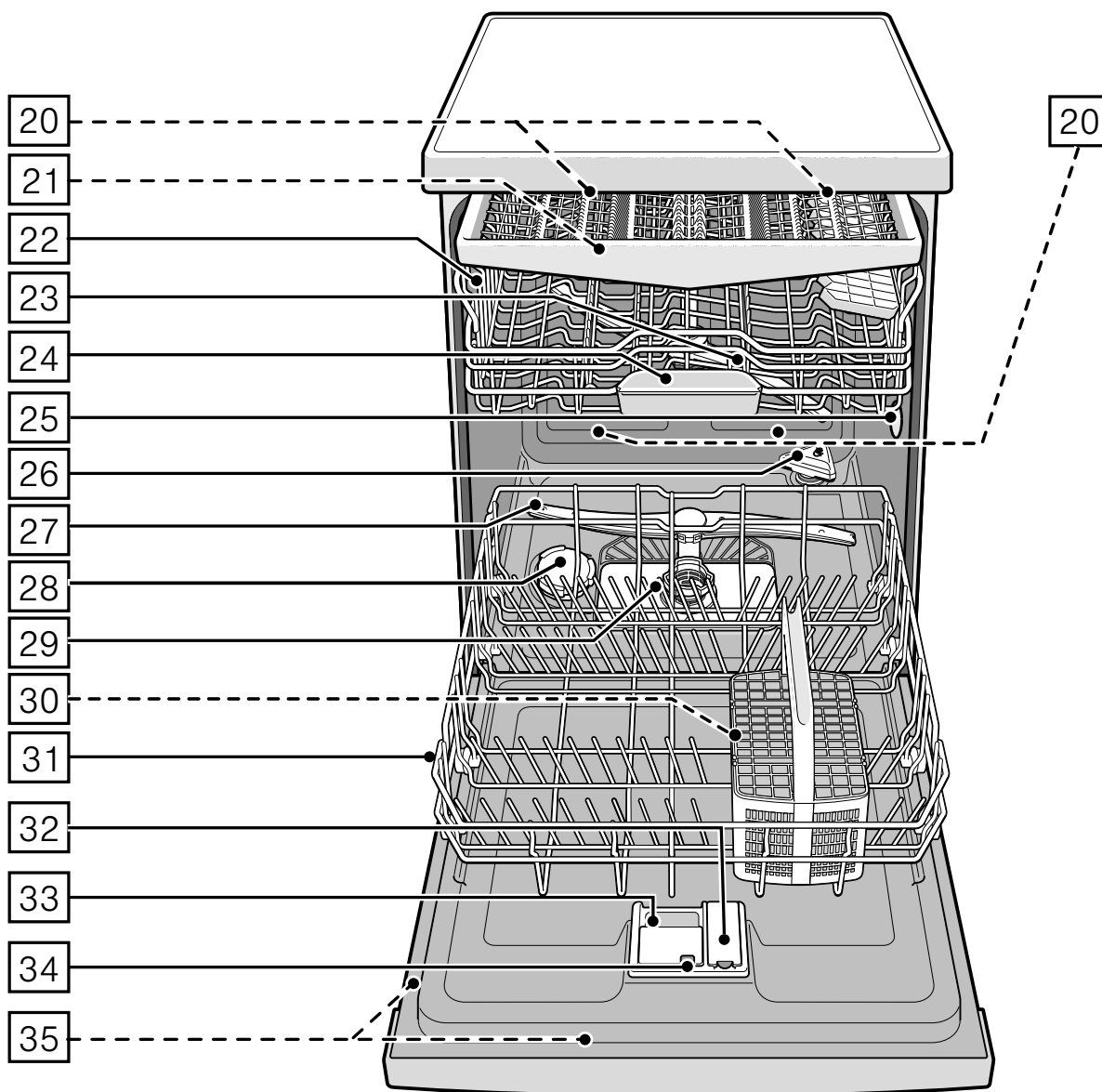
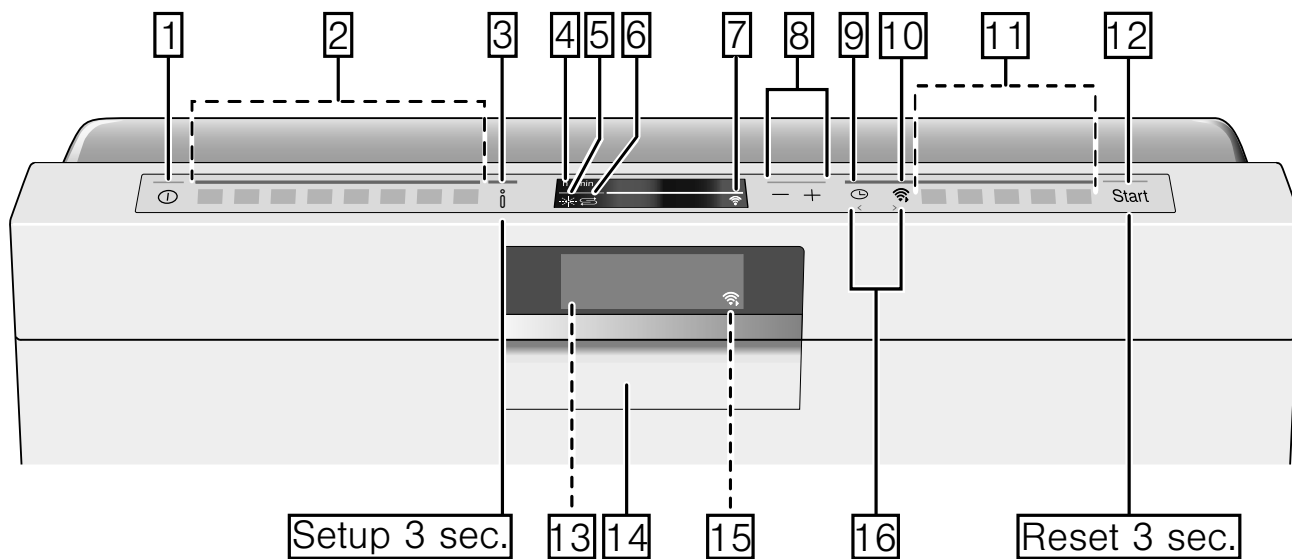

Innehållsförteckning

Användning för avsett ändamål	4	Sköljglans	20
Säkerhetsanvisningar	5	Ställa in sköljglansmängden	20
Innan apparaten tas i drift	5	Stänga av på påfyllningsindikatorn för sköljglans	20
Vid leverans	5	Diskgods	21
Vid installation	5	Inte lämpligt	21
I daglig användning	6	Skador på glas och porslin	21
Vid uppkommande skador	6	Plocka in disk	21
Vid skrotning	6	Övre diskorg	21
Lucklås	8	Undre diskorg	22
Miljövård	9	Bestickkorg	22
Förpackning	9	Besticklåda	22
Gamla apparater	9	Hylla	23
Lär dig känna med apparaten	9	Vikpinnar	23
Automatisk lucköppning	9	Hållare för småsaker	23
Kontroller	9	Knivhylla	23
Apparatens inre	10	Bakplåtsspolhuvud	24
Infotangent	10	Gastronorminsats	24
Tidsinställning	10	Plocka ur disk	24
Användning första gången	11	Ändra korghöjden	25
Inställningar	12	Ta/sätta in besticklådan	26
Home Connect	14	Ta /sätta in övre diskorgen	27
Installera appen	14	Ta/sätta in undre diskorgen	28
Installera Home Connect	14	Diskmedel	29
WLAN	14	Påfyllning av diskmedel	29
Nätverksinloggning	14	Kombidiskmedel	30
Koppla ihop med appen	15	Programöversikt	31
Fjärrstartknapp	15	Programval	32
WLAN utan förbindelse med		Hänvisningar för provningsansterter	32
Home Connect-servern	15	Extrafunktioner	33
Energimanager	16	Power	33
Programuppdatering	17	Halvfull maskin	33
Fjärrdiagnostik	17	HygienPlus	33
Överensstämmelseförklaring	17	Intensivzon	33
Avhärdare / Specialsalt	18	Extratorkning	33
Vattenhärdhetstabell	18	Energy Save	33
Ställa in avhärdaren	18		
Användning av specialsalt	19		
Diskmedel med saltkomponenter	19		
Stänga av avhärdare	19		

Använda apparaten	33
Programdata	33
Öppna luckan	33
Ändra inställningar	33
Aquasensor	34
Zeolit-torkning	34
Tidsindikator	34
Sensorinställning	34
Extratorkning	34
Ecoprognos	34
Automatisk avstängning	35
Innerbelysning	35
Frontdisplayindikator	35
Resttidsvisning	35
Infolight	35
Ändra startprogram	35
Signalljudstyrka	35
Tangentljudstyrka	35
Barnsäkring	35
Hälsning	35
Fabriksinställning	36
Slå på apparaten	36
Välja starttid	36
Programslut	36
Stänga av apparaten	36
Avbryta program	37
Avbryta program	37
Programbyte	37
Rengöring och underhåll	37
Diskmaskinens allmäntillstånd	37
Maskinvård	38
Specialsalt och sköljglans	38
Filter	38
Spolarmar	39
Fel, vad göra?	39
Felmeddelande	39
Avloppspump	40
Felsökningstabell	41
Kundtjänst	47
Installation och anslutning	47
Leveransomfattning	47
Säkerhetsanvisningar	47
Leverans	47
Tekniska data	48
Uppställning	48
Avloppsanslutning	48
Dricksvattenanslutning	49
Varmvattenanslutning	49
Elektrisk anslutning	50
Demontering	50
Transport	51
Frostsäkerhet (Tömma maskinen)	51

Användning för avsett ändamål

- Maskinen är avsedd att användas i hushåll och i bostadsmiljö.
- Använd diskmaskinen enbart i hushållet och enbart för dess avsedda ändamål: diskning av hushållsdisk.
- Diskmaskinen är avsedd att användas på nivåer som ligger högst 2500 m över havsytan.

Säkerhetsanvisningar

Barn under 8 år och personer med begränsade fysiska, sensoriska eller mentala färdigheter, eller som saknar erforderliga erfarenheter eller kunskaper, får endast använda enheten under överinseende av en annan person som ansvarar för säkerheten eller om de får lära sig hur man använder enheten säkert och vilka risker som finns.

Låt inte barn leka med enheten. Barn som ska rengöra eller använda enheten bör vara över 8 år, och då endast under uppsikt.

Barn under 8 år bör hållas på avstånd från både enheten och anslutningskabeln.

Innan apparaten tas i drift

Läs noggrant igenom bruks- och monteringsanvisningarna! De innehåller viktig information om installation, användning och underhåll av apparaten.

Spara alla papper så att du kan studera dem senare eller överlämna dem till nästa ägare.

Du kan ladda ned bruksanvisningen gratis från vår Internet-sida. Internet-adressen finns på bruksanvisningens baksida.

Vid leverans

1. Kontrollera genast förpackningen och diskmaskinen avseende transportskador. Börja inte använda en skadad apparat utan tala med leverantören.
2. Ta hand om förpackningsmaterialet i vederbörlig ordning.
3. Överlåt inte förpackningen och dess delar till lekande barn. Det finns kvävningrisk på grund av wellpapp och plastfolie.

Vid installation

- Beakta att diskmaskinens baksida inte är fritt tillgänglig efter installationen (beröringsskydd på grund av het yta).
- Utför installation och anslutning enligt installations- och monteringsanvisningarna.
- Vid installationen måste diskmaskinen vara avskilt från elnätet.
- Förvissa dig om att skyddsledarsystemet i husets elektriska installationen är installerat enligt föreskrifterna.
- De elektriska anslutningsförutsättningarna måste stämma överens med uppgifterna på diskmaskinens typskylt **35**.
- Om nätanslutningsledningen till denna apparat skadas, måste den bytas ut mot en särskild anslutningsledning.
För undvikande av skador får denna endast köpas via kundtjänst.
- Om diskmaskinen ska byggas in i ett högskåp, måste den vederbörligen sättas fast.
- Om diskmaskinen byggs in under eller över andra hushållsapparater ska informationen om inbyggnad i kombination med en diskmaskin i monteringsanvisningen till resp apparater följas.
- Beakta vidare även monteringsanvisningarna för diskmaskinen för att garantera säker drift av alla apparater.
- Föreligger ingen information eller innehåller monteringsanvisningen inte motsvarande hänvisningar, måste du vända dig till tillverkaren av dessa apparater för att säkerställa att diskmaskinen kan byggas in över eller under dessa apparater.

- Om du inte kan få information från tillverkaren får du inte bygga in diskmaskinen över eller under dessa apparater.
- Om du bygger in en mikrovågsugn ovanför diskmaskinen kan denna skadas.
- Bygg inn apparater för underbyggnad samt integrerade apparater endast under genomgående arbetsskivor, som är fastskruvade i angränsande skåp för att på så sätt garantera att de står stadigt.
- Installera inte apparater i närheten av värmekällor (värmeelement, värmemagasin, ugnar eller andra apparater som alstrar värme) och bygg inte in den under en kokhäll.
- Tänk på att isoleringen på diskmaskinens nätkabel kan smälta om den kommer i beröring med värmekällor (till exempel radiatorer / varmvattenledningar) eller heta apparatdelar. Låt aldrig diskmaskinens nätkabel komma i beröring med värmekällor eller heta apparatdelar.
- Stickkontakten måste vara åtkomlig när apparaten installerats. → "Elektrisk anslutning" på sidan 50
- Hos vissa modeller:

Plasthöljet vid vattenanslutningen innehåller en elektrisk ventil. I tilloppsslangen finns elektriska anslutningsledningar. Skär inte igenom tilloppsslangen. Doppa inte plasthöljet i vatten.

I daglig användning

Beakta säkerhets- och bruksanvisningarna på förpackningarna till diskmedel och sköljglansmedel.

Tänk på att du måste följa säkerhetsföreskrifterna också när du manövrerar maskinen med Home Connect-appen och då inte har den inom synhåll. Följ också anvisningarna i appen.

Vid uppkommande skador

- Reparationer och ingrepp får endast utföras av fackmän. Därtill måste apparaten skiljas från nätet. Slå av säkringen eller dra ut stickkontakten ur vägguttaget. Stäng vattenkranen.
- Vid skador, framför allt på kontrollpanelen (sprickor, hål, trasiga tangenter) eller fel på dörrfunktionen, får apparaten inte längre användas. Slå av säkringen eller dra ut stickkontakten ur vägguttaget. Stäng vattenkranen, ring kundtjänsten.

Vid skrotning

1. Gör snarast uttjänta apparater obrukbara för att hindra senare olyckor med dem.
2. Ta hand om apparaten i vederbörlig ordning.

⚠ Varning – Risk för skador!

- För att förhindra att någon t.ex. snavar på luckan ska man öppna diskmaskinen bara kortvarigt när man fyller och tömmer den.
- Knivar och andra utensilier med skarpa spetsar, ska placeras i bestickkorgen* [30] med spetsarna nedåt eller på knivhyllan* resp besticklådan* [21] i vågrätt läge.
- Sätt eller ställ dig inte på den öppnade luckan.
- Se till att inte överbelasta korgarna i en fristående apparat. Apparaten kan välta.
- När apparaten inte står i en nisch och därmed en sidovägg är tillgänglig, måste området vid gångjärnen i luckan av säkerhetsskäl täckas på sidan (risk för skador). Täckbitarna kan du införskaffa som extratillbehör hos kundtjänst eller i fackhandeln.

* beroende på utrustningsvariant av din diskmaskin

⚠ Varning – Risk för explosion!

Använd inga lösningsmedel i diskutrymmet. Det finns risk för explosion.

⚠ Varning – Risk för skållning!

Öppna luckan försiktigt under programförloppet. Det finns risk för att varmvatten sprutar ut ur apparaten.

⚠ Varning – Faror för barn!

- Använd barnsäkring om sådan finns.
- Tillåt inte barn leka med eller använda apparaten.
- Håll barn borta från diskmedel och sköljglansmedel. Dessa kan ge frätskador i munnen, svalget och ögonen eller orsaka kvävning.
- Håll barn borta från en öppen diskmaskin. Det kan finnas smådelar i diskmaskinen som barn skulle kunna svälja, och vattnet i diskmaskinen är inget dricksvatten, det kan fortfarande finnas rester av diskmedel i det.
- Se till att barn inte tar med fingrarna i uppfångningsskålen för disktabletter [24]. Små fingrar kan komma i kläm i springorna.
- Se till att när du öppnar och stänger luckan till en högt inbyggd diskmaskin att barn inte kan komma i kläm mellan luckan och skåpdörren undertill.
- Barn kan stänga in sig i apparaten (kvävningsrisk) eller hamna i annan farlig situation.

Vid uttjänta apparater därför: Dra ut stickkontakten ur vägguttaget, klipp av nätkabeln och avlägsna. Förstör lucklåset så att inte luckan kan stängas.

Barnsäkring (lucklås) *

Barnsäkringen (lucklås) skyddar barn för möjliga faror som kan uppstå genom diskmaskinen.

⚠ Varning – Kvävningrisk!

Barn kan stänga in sig i diskmaskinen och kvävas. Stäng alltid apparatluckan helt när du lämnar diskmaskinen.

Så här aktiverar du barnsäkringen (lucklås):

1. Dra flärpen till barnsäkringen mot dig (1).
2. Stäng luckan (2).

Barnspärren är på.

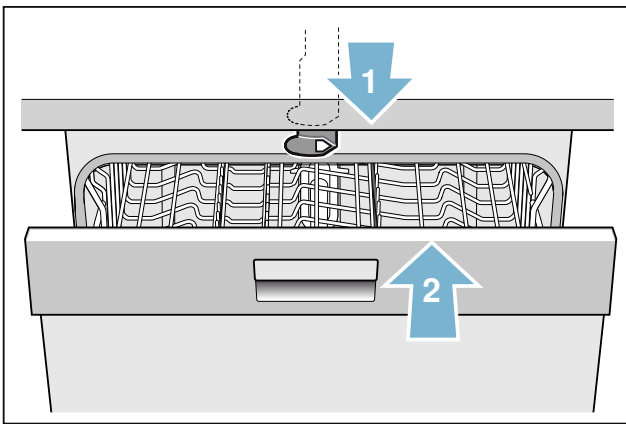

Så här öppnar du luckan med aktiverad barnsäkring (lucklås):

1. Tryck flärpen till barnsäkringen åt höger (1).
2. Öppna luckan (2).

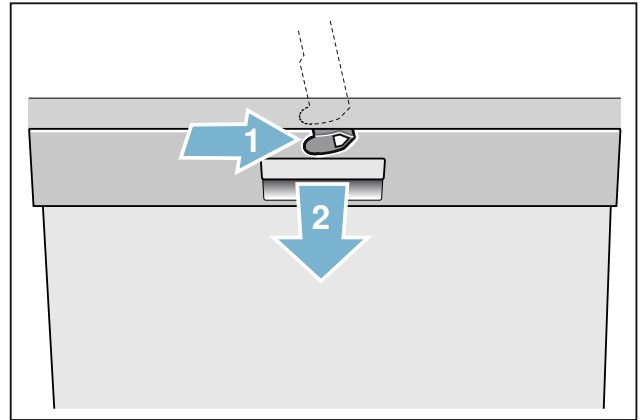

Så här avaktiverar du barnsäkringen (lucklås):

1. Tryck flärpen till barnsäkringen åt höger (1).
2. Skjut flärpen till barnsäkringen bakåt (2).

Nu är barnspärren avaktiverad.

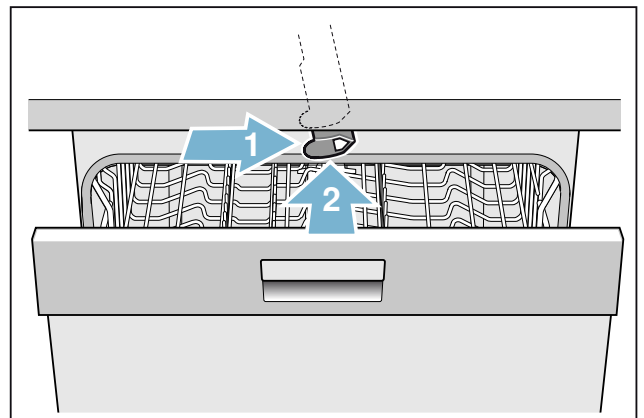

* beroende på utrustningsvariant av din diskmaskin

Miljövård

Både förpackningen till en ny apparat och gamla apparater innehåller värdefulla råvaror och återvändbara materialer.

Vid avfallshantering sortera de olika delarna var för sig beroende på sort.

Informera dig om avfallshantering hos din fackhandlare eller hos kommunalförvaltningen.

Förpackning

Alla plastdetaljer i apparaten betecknas med de internationellt standardiserade förkortningarna (t.ex. "PS" Polystyrol). Därmed är det vid skrotningen möjligt av apparaten att sortera plastavfallet.

Beakta säkerhetsanvisningarna under "Vid leveransen" → Sidan 5.

Gamla apparater

Beakta säkerhetsanvisningarna under "Vid skrotningen" → Sidan 6.



Denna apparat uppfyller kraven för det europeiska direktivet 2012/19/EU om gamla elektriska och elektroniska apparater (waste electrical and electronic equipment – WEEE). Direktivet anger ramen för återtagande och återvinning av gamla apparater inom EU.

Lär dig känna med apparaten

I den främre delen av omslaget finns bilder på manöverpanelen. I texten hänvisas till de enskilda positionerna.

Automatisk lucköppning

För att göra det möjligt att öppna luckan utan att använda ett handtag är apparaten utrustad med automatisk lucköppning. Tryck mitt på luckan upptill och apparaten öppnas automatiskt.

Kontroller

- 1 PÅ-/AV-omkopplare
- 2 Programknappar **
- 3 Infoknapp  Senap 3 sec.
- 4 Indikatorfönster upptill
- 5 Påfyllningsindikator för sköljglans
- 6 Påfyllningsindikator för salt
- 7 Symbol WLAN
- 8 Inställningsknappar
- 9 Tidsförval
- 10 Fjärrstartknapp
- 11 Extrafunktioner/programknappar **
- 12 START-knapp
- 13 Frontdisplayindikator*
- 14 Dörröppnare
- 15 Symbol Fjärrstart *
- 16 Knapp < >

* beroende på utrustningsvariant av din diskmaskin

** antal beroende på utrustningsvariant av din diskmaskin

Apparatens inre

- 20 Innerbelysning *
 - 21 Besticklåda *
 - 22 Övre diskorg
 - 23 Övre spolarm
 - 24 Uppfångningsskål för disktabletter
 - 25 Insugsöppning
 - 26 Utblåsningssöppning (Zeolit- behållare)
 - 27 Undre spolarm
 - 28 Behållare för specialsalt
 - 29 Silar
 - 30 Bestickorg *
 - 31 Undre diskorg
 - 32 Behållare för sköljglansmedel
 - 33 Diskmedelsfack
 - 34 Stängningsanordning för diskmedelsfacket
 - 35 Typskylt
- * beroende på utrustningsvariant av din diskmaskin

Infotangent Setup 3 sec.

Med infotangenten  kan du låta ytterligare programinformation visas.

1. Tryck på infotangenten  3.
2. Tryck på programknappen.

Information om det valda programmet visas i indikatorfönstret upptill 4.
3. För att lämna, tryck på infotangenten  3.

Tidsinställning

Vid första användningen startar tiden klockan 12:00.

Så ställer du in tiden:

1. Öppna dörren.
2. Slå på PÅ-/AV-omkopplaren 1.
3. Tryck på infotangenten  3 i 3 sekunder tills följande text visas i indikatorfönstret upptill 4:

Bläddra med < >

Ställ in med - +

Lämna med Setup 3 sec.

4. Tryck upprepade gånger på knappen >16 tills 4
Tidsinställning visas i indikatorfönstret upptill.
5. Gör inställningen med inställningsknapparna + -8.
Genom att hålla inställningsknapparna + -8 intryckta längre ändras inställningsvärden i 10-minuterssteg.
6. Tryck 3 sekunder på infotangenten  3.

Inställningsvärdet är lagrat i apparaten.

Anvisning: När apparaten varit strömlös en längre tid startar tiden klockan 12:00. Ställ in klockan.

Användning första gången

När du slår på diskmaskinen första gången hamnar du direkt i inställningarna för Användning första gången. I indikatorfönstret upptill  visas följande text:





Bläddra med < >

Ställ in med - +

Lämna med Setup 3 sec.

I tabellen nedan finns de nödvändiga inställningarna för Användning första gången.

Så ändrar du inställningarna:

1. Tryck upprepade gånger på knappen >  tills den önskade inställningen visas.
2. Gör inställningen med inställningsknapparna + - .
3. Tryck 3 sekunder på infotangenten   .

Inställningsvärdet är lagrat i apparaten.

Inställningar Användning första gången	Fabriksinställning	Infotext; genom att trycka på infotangenten 
Språk/Language	Deutsch	Val av språk.
Tidsformat	24h	12h eller 24h.
Tidsinställning	12:00	Ställa in aktuell tid.
Vattnets hårdhetsgrad	°dH 13 - 16 medel	Inställning av vattenhårdhet. Vid användning av Multitabs välj lägsta läget.
Sköljglans	Läge 5	Mängden sköljglans påverkar torkningen. Vid användning av Multitabs välj läge 0.
Vattenanslutning *	Kallvatten	Anslutning till varmvatten (40-60°C) eller kallvatten (<40°C) möjlig.
* beroende på utrustningsvariant av din diskmaskin		

Inställningar

Diskmaskinen är för din bekvämlighets skull i förväg inställd med vissa bestämda inställningar. Du kan ändra denna fabriksinställning.

Så ändrar du inställningen:

1. Öppna dörren.
2. Slå på PÅ-/AV-omkopplaren 1.
3. Tryck på infotangenten  3 i 3 sekunder tills följande text visas i indikatorfönstret upptill 4:

Bläddra med < >

Ställ in med - +

Lämna med Setup 3 sec.

4. Tryck upprepade gånger på knappen >16 tills den önskade inställningen visas.
5. Gör inställningen med inställningsknapparna + 8.
6. Tryck 3 sekunder på infotangenten  3.

Inställningsvärdet är lagrat i apparaten.

Du har möjlighet att ställa tillbaka alla ändrade inställningar till de ursprungliga fabriksinställningarna.

Anvisning: När du ställer tillbaka din diskmaskin på fabriksinställningarna, hamnar du direkt i inställningarna för Användning första gången.

Inställning	Fabriksinställning	Infotext; genom att trycka på infotangenten 
Tidsinställning	12:00	Ställa in aktuell tid.
Tidsformat	24h	12h eller 24h.
Tidsindikator	Tid	Visning av programmets slut med indikatorn "Färdig om" eller "Färdig kl."
Språk/Language	Deutsch	Val av språk.
Vattnets hårdhet	°dH 13 - 16 medel	Inställning av vattenhårdhet. Vid användning av Multitabs välj lägsta läget.
Sköljglans	Läge 5	Mängden sköljglans påverkar torkningen. Vid användning av Multitabs välj läge 0.
Sensorinställning	Standard	Anpassning av smutsavkänning för optimalt diskresultat.
Extratorkning	Av	Förbättrad torkning, för glas och plastföremål.
Vattenanslutning *	Kallvatten	Anslutning till varmvatten (40-60°C) eller kallvatten (<40°C) möjlig.
Ecoprognos	Av	Visning av vatten- och energiförbrukning.
Autom. avstängning	Efter en minut	Automatisk avstängning av maskinen efter avslutad diskning.
Innerbelysning *	På	Belysning inuti.
Frontdisplayindikator *	På	Frontdisplayindikator kan väljas.
Resttidsvisning *	På	Under programmets gång projiceras statusinformation på golvet.
Infolight *	På	För att visa en pågående diskning projiceras ljus.

* beroende på utrustningsvariant av din diskmaskin

Inställning	Fabriksinställning	Infotext; genom att trycka på infotangenten 
Startprogram	Eco 50°	När maskinen slagits på visas senast valda program.
Signalljudstyrka *	Läge 2	Signalens ljudstyrka vid programslut.
Tangentljudstyrka	Läge 2	Ljudstyrka vid användning av tangenter.
Barnsäkring *	Av	Aktiverad barnsäkring försvårar lucköppning.
WLAN	Av	Start/avstängning av trådlös nätverksuppkoppling.
Nätverksinloggning	Manuell/Automatisk	Testa WPS-funktion på router. Ingen WPS-funktion: Manuell WPS-funktion: Automatisk
Koppla upp med appen	Starta med +	Upprätta förbind. mellan hushållsapparat och mobil enhet.
Energimanager *	Anslut med +	Uppkoppling av hushållsapparaten mot byggnadsautomationssystemets energimanager.
Eco torkning *	På	Automatisk lucköppning i slutet av programmet.
Hälsning	På	Märkeslogo när man slår på maskinen kan väljas bort.
Fabriksinställning	Bekräfta/Tillbaka	Återställning till fabriksinställning.
* beroende på utrustningsvariant av din diskmaskin		

Anvisningar

- Menypunkten "Nätverksinloggning" finns bara om Wi-Fi är inkopplad.
- Menypunkten "Koppla upp med appen" finns inte förrän uppkopplingen mot hemmanätverket har upprättats.
- Menypunkten "Energimanager" * finns inte förrän uppkopplingen mot hemmanätverket har upprättats och diskmaskinen har kopplats upp med appen.

Home Connect

Tillgängligheten hos Home Connect-funktionen beror på tillgängligheten hos Home Connect-tjänsterna i ditt land. Home Connect-tjänsterna finns inte i alla länder. Mer information finns på www.home-connect.com.

Diskmaskinen är Wi-Fi-klar och kan fjärrstyras från en mobil terminal.

Anvisning: Wi-Fi är ett registrerat varumärke som tillhör Wi-Fi Alliance.

Om du inte kopplar upp diskmaskinen mot hemmanätverket kan du fortfarande sköta den manuellt med hjälp av knapparna.

Installera appen

För att du ska kunna manövrera maskinen med Home Connect måste du ha installerat Home Connect-appen i din mobila terminal.

Följ den medföljande Home Connect- dokumentationen.

Följ de steg som beskrivs i appen och gör inställningarna.

Installera Home Connect

Du kan ställa in diskmaskinen med fjärrstartknappen  **[10]** eller göra så här:

1. Öppna luckan.
2. Tryck på PÅ-/AV-kontakten **[1]**.
3. Håll infoknappen  **[3]** intryckt i 3 sekunder tills följande text visas upptill i displayen **[4]**:

Bläddra med < >
Ställ in med - +
Lämna med Setup 3 s
4. Tryck flera gånger på **> [16]** tills önskad inställning visas upptill i displayen **[4]**.
5. Gör inställningen med inställningsknapparna **+ - [8]**.
6. Håll infoknappen  **[3]** intryckt i 3 sekunder.

Inställningsvärdet sparas i diskmaskinen.

WLAN

I WLAN-menyn kan du aktivera den trådlösa nätverksanslutningen med "På" och avaktivera den med "Av".

Anvisning: För att fjärrstyra maskinen behövs en stabil trådlös nätverksuppkoppling.

Nätverksinloggning

I menyn Nätverksinloggning kan du välja mellan "Automatisk/WPS" och "Manuell" för att koppla upp diskmaskinen mot ditt hemmanätverk. Kontrollera routerns WPS-funktion.

Följ den medföljande Home Connect-dokumentationen.

Automatisk: Uppkopplingen mot hemmanätverket görs via routerns WPS-funktion. Håll routerns WPS-knapp intryckt under uppkopplingen.

Manuell: Anslut din mobila terminal till nätverket (SSID) "HomeConnect", lösenord (Key): "HomeConnect". Mata sedan in nätverksinställningarna manuellt med hjälp av Home Connect-appen så att förbindelsen mellan diskmaskinen och ditt hemmanätverk upprättas.

När uppkopplingen är klar visas följande text upptill i displayen **[4]** "Nätverksuppkopplingen klar".

Anvisning: Menypunkten "Nätverksinloggning" finns inte förrän du har aktiverat WLAN.

Koppla ihop med appen

Vid inställningen "Koppla ihop med appen" upprättas samordningen mellan diskmaskinen, appen och ditt användarkonto. Starta uppkopplingen genom att trycka på inställningsknappen + .

När uppkopplingen är klar visas följande text upptill i displayen  "Uppkopplingen med appen lyckades".

Följ den medföljande Home Connect-dokumentationen.

Anvisning: Menypunkten "Koppla ihop med appen" finns inte förrän uppkopplingen mot hemmanätverket har upprättats.



Påpekande beträffande dataskydd:



När du första gången kopplar upp Home Connect-diskmaskinen mot ett WLAN-nätverk som är anslutet till Internet överför Home Connect-diskmaskinen följande kategorier av uppgifter till Home Connect-servern (första registrering):

- Entydig maskinidentifikation (som består av apparatnycklar samt MAC-adressen för den inbyggda Wi-Fi-kommunikationsmodulen).
- Säkerhetscertifikat för Wi-Fi kommunikationsmodulen (för informationsteknisk säkring av uppkopplingen).
- Diskmaskinens aktuella program- och maskinvaruversion.
- Status för en eventuell tidigare återställning till fabriksinställningar.

Denna första registrering förbereder utnyttjandet av Home Connect-funktionaliteterna och används inte av Home Connect förrän du utnyttjar funktionaliteterna för första gången. Tänk på att Home Connect-funktionaliteterna bara fungerar tillsammans med Home Connect-appen. Information om dataskydd kan hämtas i Home Connect-appen.





Fjärrstartknapp

Om diskmaskinen är uppkopplad mot hemmanätverket kan du aktivera fjärrstyrningen av diskmaskinen. Tryck på fjärrstartknappen  .

Om diskmaskinen ännu inte är inloggad till Home Connect kommer du till Home Connect-inställningarna genom att trycka på fjärrstartknappen  .

Följ den medföljande Home Connect-dokumentationen.

Anvisningar

- För att diskmaskinen ska kunna fjärrstyras måste fjärrstartknappen   ha aktiverats.
- När inloggningen är klar släcks fjärrstartknappen  .
- Om du öppnar luckan avaktiveras fjärrstyrningen.
- Om symbolen WLAN  blinkar finns ingen nätverksuppkoppling.

WLAN utan förbindelse med Home Connect-servern

Med Home Connect-appen kan du bryta förbindelsen med Home Connect-servern. Diskmaskinen är då lokalt uppkopplad mot din mobila terminal, men har ingen förbindelse med Home Connect-servern.

Anvisningar

- Om det inte finns någon förbindelse med Home Connect-servern visas detta i appen.
- Om det inte var du som avaktiverade förbindelsen med Home Connect-servern bör du kontrollera din Internet-uppkoppling.

Energimanager

Med energimanagern  startas diskmaskinen automatiskt inom en av dig inställd tidsperiod vid den tidpunkt när strömtillförseln från din alternativa energikälla (t.ex. solenergisystem) är mest gynnsam.

Om energimanagern  inte kan fjärrstarta diskmaskinen (t.ex. på grund av brist på elström från solenergisystemet) startar den diskmaskinen vid den senaste tidpunkten med konventionell strömförsörjning.

Anvisning: Menypunkten "Energimanager" finns inte förrän förbindelsen med hemnätverket har upprättats och diskmaskinen har kopplats upp med appen.

Energimanager installation:

Starta förbindelsen genom att trycka på inställningsknappen +  i menyn Energimanager.



Koppla under de 2 följande minuterna upp diskmaskinen mot byggnadsautomationssystemets energimanager. Aktivera också uppkopplingsuttaget på byggnadsautomationssystemets energimanager. (Följ bruksanvisningen från energihanterarens tillverkare.)



När uppkopplingen är klar visas följande text upptill i displayen : "Inloggning energimanagement klar".

Upprepa förloppet om uppkopplingen misslyckades.





Mer information och systemkrav för användningen av energimanagern finns på www.home-connect.com.

Energimanager aktivering:

För att aktivera energimanagern  måste du ställa in tidsförvalet  (tidsperioden) och aktivera fjärrstartknappen .



När du har aktiverat fjärrstartknappen  kan du göra tidsförvalet  via Home Connect-appen.

Du kan också aktivera energimanagern  manuellt med knapparna på diskmaskinen.



1. Öppna luckan.
2. Tryck på PÅ-/AV-kontakten .
3. Markera programmet .
4. Tryck på Tidsförval .
5. Tryck flera gånger på inställningsknapparna + -  tills den visade tidsperioden är den som du vill ha.
6. Tryck på START-knappen .

Die Zeitvorwahl ist aktiviert.

7. Aktivera fjärrstartknappen .

När aktiveringen är klar visas upptill i displayen  "Flex". Energimanagern  har nu tillgång till diskmaskinen och kan starta den under den inställda tidsperioden.

Anvisningar

- Om energimanagern  startar programmet tidigare uppdateras tidsuppgiften "Klar om" / "Klar kl".
- För att kunna aktivera energimanagern  måste du först ha installerat den.

Energimanager avaktivering:

Bryt förbindelsen genom att trycka på inställningsknappen +  i menyn Energimanager.

Efter det här förloppet är energimanagern avaktiverad. Nu kan du koppla upp dig mot en ny energimanager.

Anvisning: Inställningen "Bryt med +" är tillgänglig bara om diskmaskinen är uppkopplad mot byggnadsautomationssystemets energimanager.

Programuppdatering *

Med funktionen Programuppdatering kan du uppdatera programvaran i diskmaskinen (t.ex. optimering, felavhjälpning, säkerhetsrelevanta uppdateringar). Den förutsätter att du är registrerad som Home Connect-användare, har installerat appen på din mobila terminal och är uppkopplad mot Home Connect-servern.

När en programuppdatering finns tillgänglig får du information om detta via Home Connect-appen och kan starta nedladdningen av programuppdateringen via appen. När nedladdningen är klar visas följande text upptill i displayen : "Installera programuppdatering?".

Du kan starta installationen på diskmaskinen med inställningsknappen +  eller genomföra den vid ett senare tillfälle. Om du befinner dig i ditt lokala nätverk kan du också starta installationen via Home Connect-appen.





När installationen är klar visas följande text upptill på displayen : "Installationen är avslutad",



Anvisningar

- Medan programuppdateringen laddas ned kan du fortsätta att använda diskmaskinen.
- Under installationen kan du inte använda diskmaskinen.
- Installationen kan ta några minuter. Under tiden blinkar vissa knappar.
- Beroende på dina personliga inställningar i appen kan en programuppdatering också laddas ned automatiskt.
- Om det gäller en säkerhetsrelevant uppdatering bör du genomföra installationen så snart som möjligt.

* beroende på utrustningsvariant av din diskmaskin

Fjärrdiagnostik

Om du kontaktar kundtjänsten kan den få tillgång till din apparat med hjälp av fjärrdiagnostik . Upptill i displayen  visas följande text: "Ge Kundenservice tillgång?". Du kan bekräfta med inställningsknappen +  att kundtjänsten ska få tillgång, eller avböja med inställningsknappen - .

Anvisning: Du kan avbryta fjärrdiagnostiken  med På-/Av-kontakten  eller avaktivera kundtjänstens tillgång i Home Connect-appen.

Överensstämmelseförklaring

Gaggenau Hausgeräte GmbH intygar att enheten med Home Connect-funktion uppfyller grundkraven samt övriga gällande bestämmelser i direktiv 2014/53/EU.

Ett utförligt RED-överensstämmelseintyg finns på Internet under www.gaggenau.com på din enhets produktsida bland övrig dokumentation.

2,4 GHz-bandet: 100 mW max.

5 GHz-bandet: 100 mW max.

	BE	BG	CZ	DK	DE	EE	IE	EL
	ES	FR	HR	IT	CY	LV	LT	LU
	HU	MT	NL	AT	PL	PT	RO	SI
	SK	FI	SE	UK	NO	CH	TR	
5 GHz WLAN (Wi-Fi): bara för inomhusanvändning								

Avhårdare / Specialsalt

För bra diskresultat behöver diskmaskinen mjukt, det vill säga kalkfattigt vatten, annars lagras kalkrester på diskgodset och diskmaskinens inre.

Vattenledningsvatten över 7° dH (1,2 mmol/l) måste avhårdas. Detta sker med hjälp av specialsalt (avhårdningssalt) i diskmaskinens avhårdare.

Inställningen och därmed nödvändig saltmängd beror på hur hårt ditt vattenledningsvatten är (se följande vattenhårdhetstabell).

Vattenhårdhetstabell

Vattenhårdhet °dH	Hårdhetsområde	mmol/l	Inställningsvärde på maskinen
0-6	mjukt	0-1,1	0-6
7-8	mjukt	1,2-1,4	7-8
9-10	medel	1,5-1,8	9-10
11-12	medel	1,9-2,1	11-12
13-16	medel	2,2-2,9	13-16
17-21	hårt	3,0-3,7	17-21
22-30	hårt	3,8-5,4	22-30
31-50	hårt	5,5-8,9	31-50

Ställa in avhårdaren

Salttillsatsmängden kan ställas in från 0 till 50° dH. Vid inställningsvärdet 0-6 krävs inget salt.

Så ställer du in avhårdaren:

1. Fråga ditt kommunala vattenverk efter vattenledningsvattnets hårdhetsgrad.
2. Hämta nödvändigt läge från vattenhårdhetstabellen.
3. Öppna dörren.
4. Slå på PÅ-/AV-omkopplaren 1.
5. Tryck på infotangenten 3 i 3 sekunder tills följande text visas i indikatorfönstret upptill 4:

Bläddra med < >

Ställ in med - +

Lämna med Setup 3 sec.

6. Tryck upprepade gånger på knappen > 16 tills vattenhårdhet visas i indikatorfönstret upptill 4.
7. Gör inställningen med inställningsknapparna + 8.
8. Tryck 3 sekunder på infotangenten 3.

Inställningsvärdet är lagrat i apparaten.

Användning av specialsalt

Så snart påfyllningsindikatorn för salt 6 lyser i manöverpanelen eller frontdisplayindikatorn * 13 uppmanar till påfyllning, ska specialsalt fyllas på. Saltpåfyllningen ska alltid ske omedelbart före start av apparaten. På så sätt uppnås att saltlösning som runnit över sköljs bort och att korrosion inte kan uppträda i diskutrymmet.

Obs!

Diskmedel förstör avhårdaren! Fyll aldrig diskmedel i behållaren för specialsalt.

Så fyller du på specialsalt:

1. Öppna skruvlåset till behållaren 28.
2. Fyll behållaren med vatten (endast nödvändigt vid första användningen).
3. Fyll på specialsalt enligt bild (**inget hushållssalt eller tablett**)

Därvid trängs vattnet undan och rinner ut.

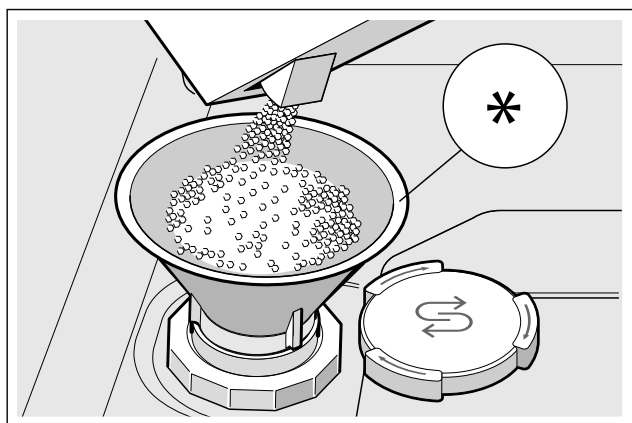

* beroende på utrustningsvariant av din diskmaskin

Användning av diskmedel med saltkomponent

När man använder kombinerade diskmedel med saltkomponent kan man i allmänhet avstå från specialsalt upp till en vattenhårdhet om 21° dH (37° fH, 26° Clarke, 3,7 mmol/l). Vid vattenhårdhet över 21° dH måste specialsalt användas.

Stänga av påfyllningsindikator för salt / avhårdare

När du vid användning av kombinerade diskmedel med saltkomponenter tycker att påfyllningsindikatorn för salt 6 i manöverpanelen eller texten i indikatorfönstret upptill 4 (Saltet räcker för x diskningar) stör, kan indikatorerna stängas av.

Gå tillväga som beskrivs under "Ställa in avhårdaren" och ställ in värdet på **0-6**. Därmed är avhårdaren och påfyllningsindikatorn för salt avstängda.

Sköljglans

Så snart påfyllningsindikatorn för sköljglans **[5]** lyser i manöverpanelen eller frontdisplayindikatorn * **[13]** uppmanar till påfyllning, ska sköljglans fyllas på. För att få klara glas och fläckfri disk behövs sköljglansmedel. Använd endast sköljglans för diskmaskiner avsedda för normalt hushållsbruk. Kombinerade diskmedel med sköljglanskomponenter kan bara användas upp till en vattenhårdhet om 21° dH (37° fH, 26° Clarke, 3,7 mmol/l). Vid vattenhårdhet över 21° dH måste sköljglans användas.

* beroende på utrustningsvariant av din diskmaskin

Så fyller du på sköljglans:

1. Öppna behållaren **[32]**; tryck på öglan på locket (1) och lyft (2).

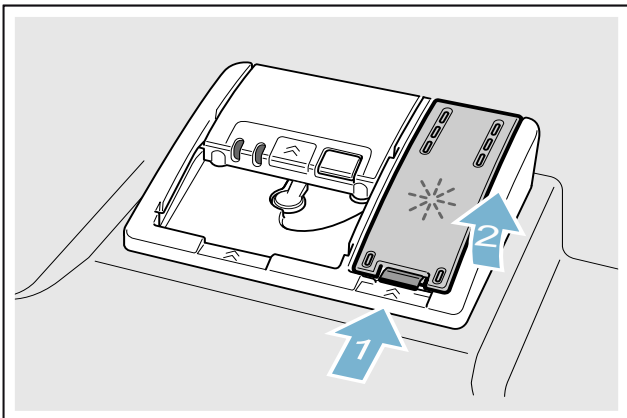

2. Fyll på sköljglans till max tecknet.

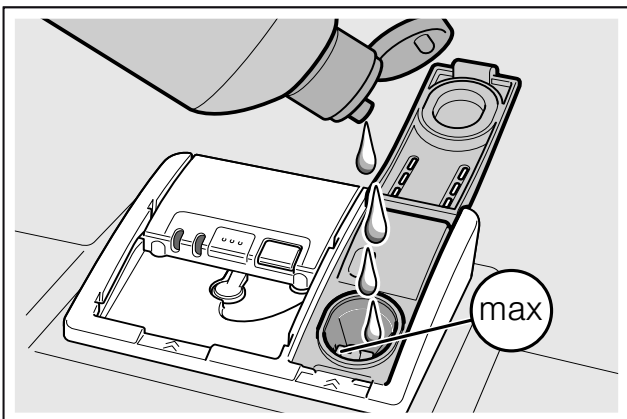

3. Stäng locket.

Locket snäpper fast med ett klick.

4. Avlägsna sköljglans som runnit över med en trasa.

Detta förhindrar överdriven skumbildning vid nästa diskning.

Ställa in sköljglansmängden

Sköljglanstillsatsmängden kan ställas in från **0** till **6**. Ställ in sköljglanstillsatsmängden på **5** för att få ett mycket bra torkresultat. Ändra endast sköljglansmängden när ränder eller vattenfläckar stannar kvar på diskgodset. Ställ in ett lägre läge för att undvika ränder. Ställ in ett högre läge för att undvika vattenfläckar.

Så ställer du in sköljglansmängd:

1. Öppna dörren.
2. Slå på PÅ-/AV-omkopplaren **[1]**.
3. Tryck på infotangenten **[3]** i 3 sekunder tills följande text visas i indikatorfönstret upptill **[4]**:

Bläddra med < >

Ställ in med - +

Lämna med Setup 3 sec.

4. Tryck upprepade gånger på knappen **[16]** tills indikatorfönstret upptill **[4]** visar sköljglansdosering.
5. Gör inställningen med inställningsknapparna + **[8]**.
6. Tryck 3 sekunder på infotangenten **[3]**.

Inställningsvärdet är lagrat i apparaten.

Stänga av på påfyllningsindikatorn för sköljglans

När du vid användning av kombinerade diskmedel med sköljglanskomponenter tycker att påfyllningsindikatorn för sköljglans **[5]** i manöverpanelen eller texten i frontdisplayindikatorn * **[13]** (Sköljglans räcker för x diskningar) stör, kan indikatorerna stängas av.

Gå tillväga som beskrivs under "Ställa in sköljglansmängden" och ställ in steg **0**.

* beroende på utrustningsvariant av din diskmaskin

Diskgods

Inte lämpligt

- Bestick och annat diskgods av trä.
- Ömtåliga glas med dekor, konstföremål och antika föremål. Dekor på sådana föremål tål ej maskindisk.
- Plastföremål som ej tål hög värme.
- Koppar- och tennföremål.
- Föremål som är nedsmutsade med aska, vax, smörjfett eller färg.

Föremål med utanpåliggande dekor, föremål av aluminium och silver kan missfärgas och blekas under diskningen. Även vissa sorters glas (som t.ex. kristallföremål) kan efter ett antal diskningar bli matta.

Skador på glas och porslin

Orsaker:

- Typ av glas och tillverkningssätt.
- Diskmedlets kemiska sammansättning.
- Vattentemperatur i diskprogrammet.

Rekommendation:

- Använd endast glas och porslin som enligt tillverkaren tål maskindisk.
- Använd diskmedel som betecknas som skonsamt för diskgodset.
- Ta så snabbt som möjligt ut glas och bestick ur diskmaskinen efter programslut.

Plocka in disk

1. Avlägsna större matrester. Det är inte nödvändigt att fördiska under rinnande vatten.
2. Placera diskgodset så att
 - det står stadigt och inte kan välta.
 - alla kärl har öppningen nedåt.
 - föremål med fördjupningar står lutande så att vattnet kan rinna av.
 - de båda spolarmarnas [23] och [27] rörelser inte hindras.

Mycket små föremål bör inte diskas i maskin eftersom de lätt kan falla ur korgarna.

Övre diskkorg

Placera koppar och glas i den övre diskkorgen [22].

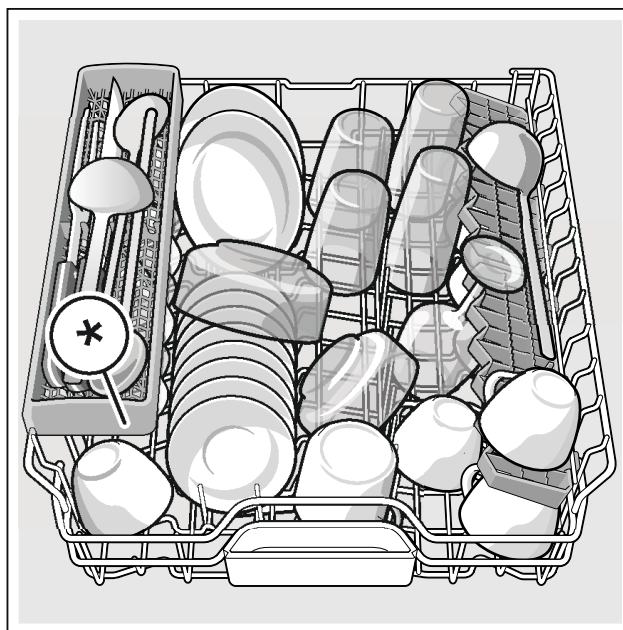

* beroende på utrustningsvariant av din diskmaskin

Anvisning: Diskgods får inte stå över uppfångningsskålen för disktabletter [24]. Detta kan blockera locket till diskmedelsfacket så att det inte öppnas helt och hållet.

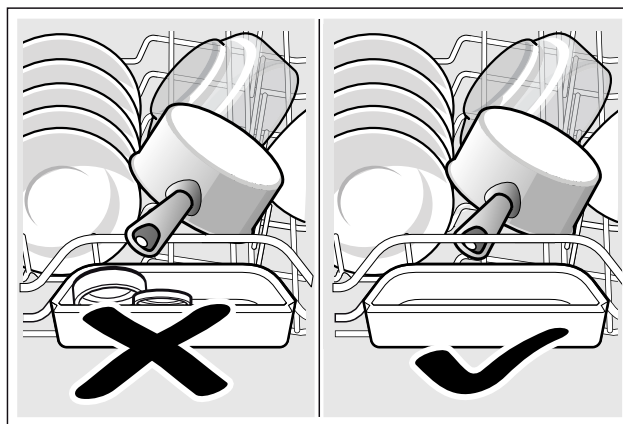

Undre diskorg

Placera kastruller och tallrikar i den nedre diskorgen [31].

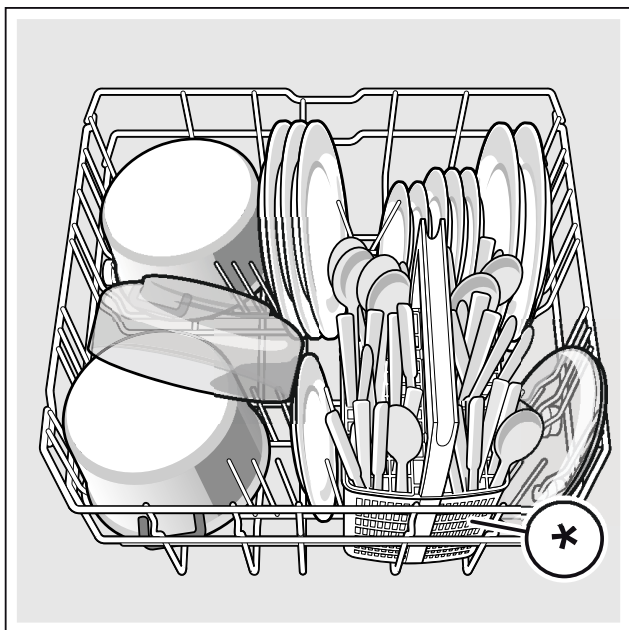

* beroende på utrustningsvariant av din diskmaskin

Tips: Kraftigt smutsat diskgods (kastruller) bör placeras i underkorgen. Tack vare den kraftigare vattenstrålen får man på så sätt ett bättre diskresultat.

Tips: Ytterligare exempel på hur du optimalt kan fylla din diskmaskin hittar du på vår internetsida. Dessa kan du kostnadsfritt ladda ner. Internetadressen hittar du på baksidan av denna bruksanvisning.

Bestickkorg *

Placera alltid besticken osorterade med den spetsiga sidan nedåt i bestickkorgen *.

För att undvika skador, placera långa, spetsiga föremål och knivar på knivhyllan *.

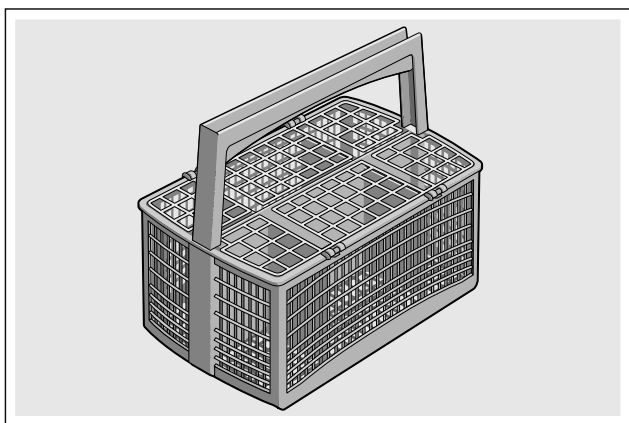

* beroende på utrustningsvariant av din diskmaskin

Besticklåda *

Placera besticken enligt bilden i besticklådan [21]. Placera ett och ett så är det lättare att plocka ur diskmaskinen efter diskningen.

Du kan ta ut besticklådan.

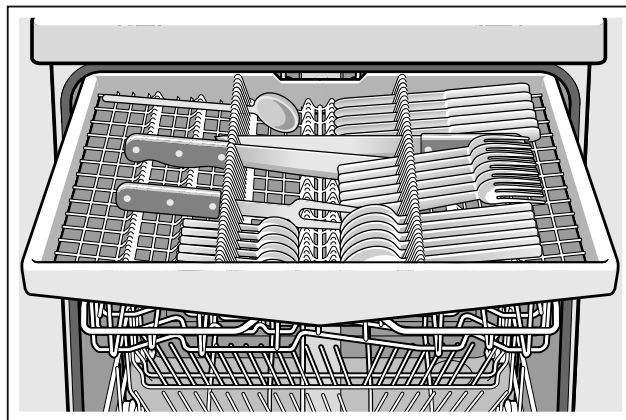

Beroende på utrustningsvariant av din diskmaskin kan du fälla ned sidohyllorna för att på så sätt få mer plats för längre bestick. De främre pinnraderna kan du fälla ned för att kunna placera bredare handtag.

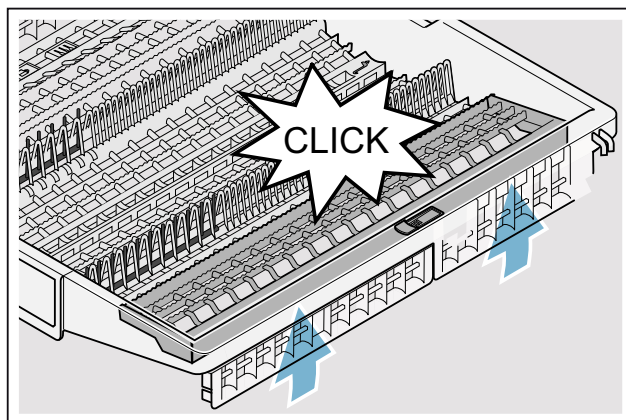
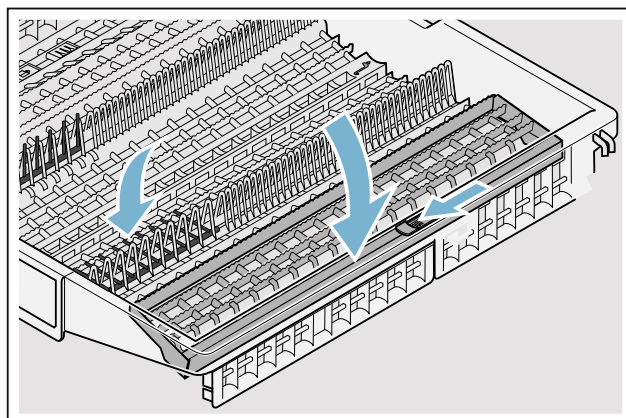

* beroende på utrustningsvariant av din diskmaskin

Hylla *

Hyllan och utrymmet nedanför kan du använda för små koppar och glas eller för större bestick såsom t.ex. slevar eller uppläggningsbestick. Om du inte behöver hyllan kan fälla upp den.

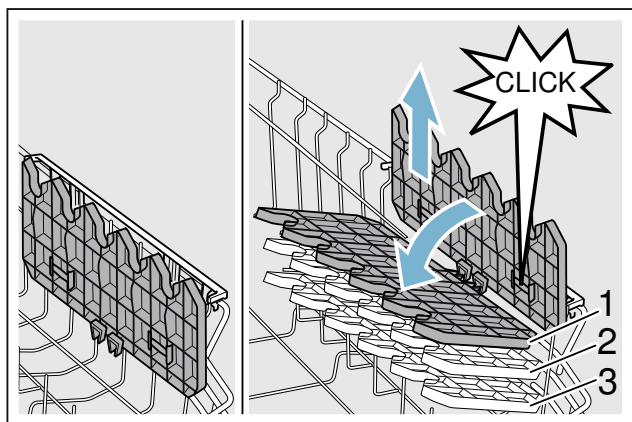

* Beroende på utrustningsvariant av din diskmaskin kan du ställa in hyllan på tre olika höjder.

Så flyttar du hyllan i höjded.

1. Ställ hyllan vertikalt och dra uppåt.
2. Snedställ hyllan en aning och skjut den nedåt till önskad höjd (1, 2, eller 3).
3. Snäpp fast hyllan.

Hyllan snäpper fast med ett klick.

Vikpinnar *

* Beroende på utrustningsvariant av din diskmaskin kan du fälla upp vikpinnarna. På så sätt kan du bättre placera kastruller, skålar och glas.

Så här fäller du upp vikpinnarna:

1. Tryck handtaget framåt (1).
2. Fäll upp vikpinnarna (2).

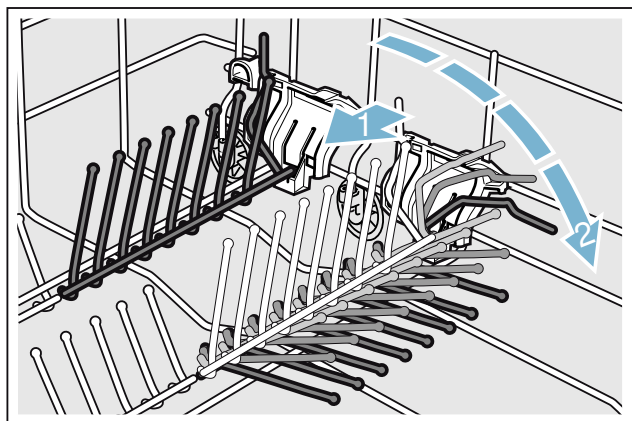

Hållare för småsaker *

* Beroende på utrustningsvariant av din diskmaskin är den övre diskkorgen utrustad med hållare för småsaker. Med hjälp av dessa kan lätta plastföremål hållas på plats.

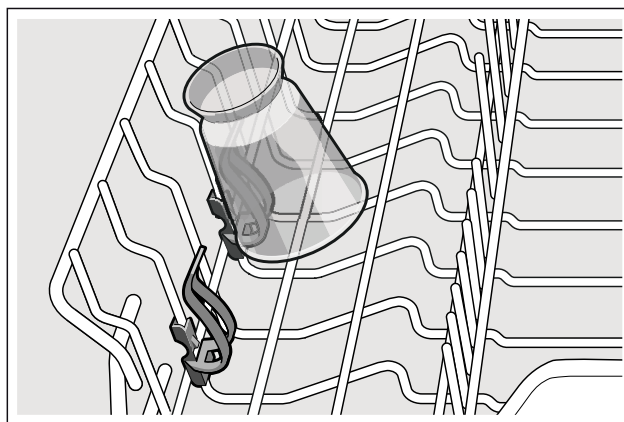

Knivhylla *

* Beroende på utrustningsvariant av din diskmaskin är den övre diskkorgen utrustad med en knivhylla. På knivhyllan kan du lägga långa knivar och andra redskap.

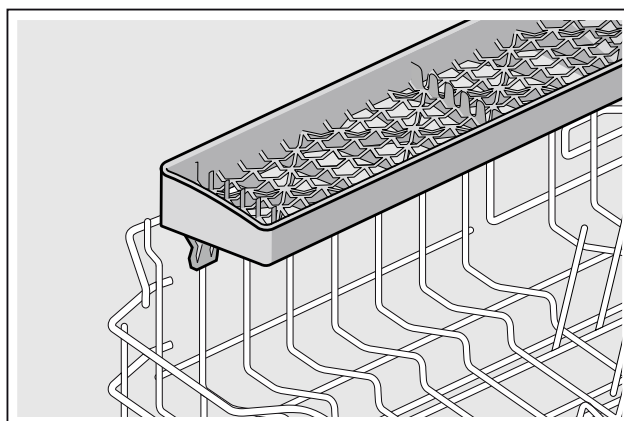

Bakplåtsspolhuvud *

* beroende på utrustningsvariant av din diskmaskin

Stora plåtar eller galler samt stora tallrikar (gourmettallrikar, pastatallrikar, serveringsfat) kan du rengöra med hjälp av detta spolhuvud.

Så sätter du in spolhuvudet:

1. Ta ut → "Ta /sätta in övre diskorgen" på sidan 27 överkorgen [22].
2. Sätt in spolhuvudet enligt bilden och vrid åt höger.

Spolhuvudet har snäppt fast.

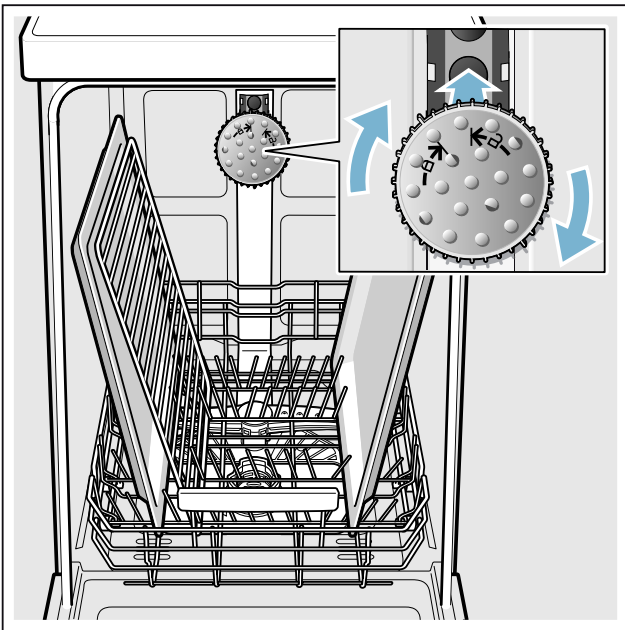

Ordna plåtarna enligt bilden (max 2 bakplåtar och 2 galler) för att diskstrålen ska nå alla delar.

Anvisning: Observera att diskmaskinen när den körs alltid måste ha överkorgen [22] eller bakplåtsspolhuvudet på plats.

Gastronorminsats *

Tack vare insatsen kan flera gastronormbehållare, skålar och andra liknande stora flata servisdelar placeras snett stående i underkorgen.

Vid behov kan insatsen tas ut.

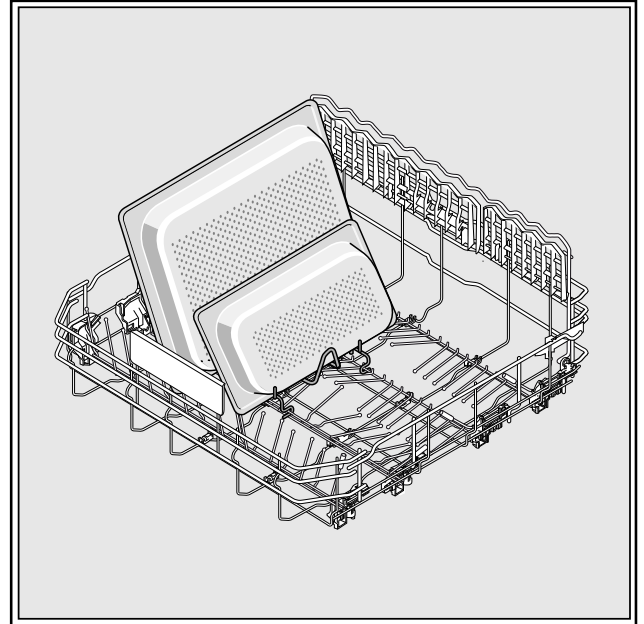

* beroende på utrustningsvariant av din diskmaskin

Plocka ur disk

Det rekommenderas att tömma apparaten underifrån och uppåt. På så sätt förhindrar man att vattendroppar från överkorgen hamnar på diskgodset i under korgen.

Tips: Hett diskgods är ömtåligt för stötar! Låt därför disken vara kvar i diskmaskinen efter programslut tills den svalnat så pass att du kan ta i den utan problem.

Anvisning: Efter programslut kan man fortfarande se vattendroppar i apparatens inre. Detta har ingen som helst inverkan på torkningen av diskgodset.

Ändra korghöjden *

* beroende på utrustningsvariant av din diskmaskin

Den övre diskkorgen [22] kan vid behov flyttas i höjddled för att man ska få mer plats för högre diskgods i antingen den övre eller den undre diskkorgen.

Apparatshöjd 81,5 cm

Med bestickkorg	Överkorg	Underkorg
Nivå 1 max ø	22 cm	31 cm
Nivå 2 max ø	24,5 cm	27,5 cm
Nivå 3 max ø	27 cm	25 cm

Med besticklåda	Överkorg	Underkorg
Nivå 1 max ø	16 cm	31 cm
Nivå 2 max ø	18,5 cm	27,5 cm
Nivå 3 max ø	21 cm	25 cm

Apparatshöjd 86,5 cm

Med bestickkorg	Överkorg	Underkorg
Nivå 1 max ø	24 cm	34 cm
Nivå 2 max ø	26,5 cm	30,5 cm
Nivå 3 max ø	29 cm	28 cm

Med besticklåda	Överkorg	Underkorg
Nivå 1 max ø	18 cm	34 cm
Nivå 2 max ø	20,5 cm	30,5 cm
Nivå 3 max ø	23 cm	28 cm

Placera stora tallrikar upp till en diameter om 31/34* cm enligt bilden i den undre diskkorgen [31].

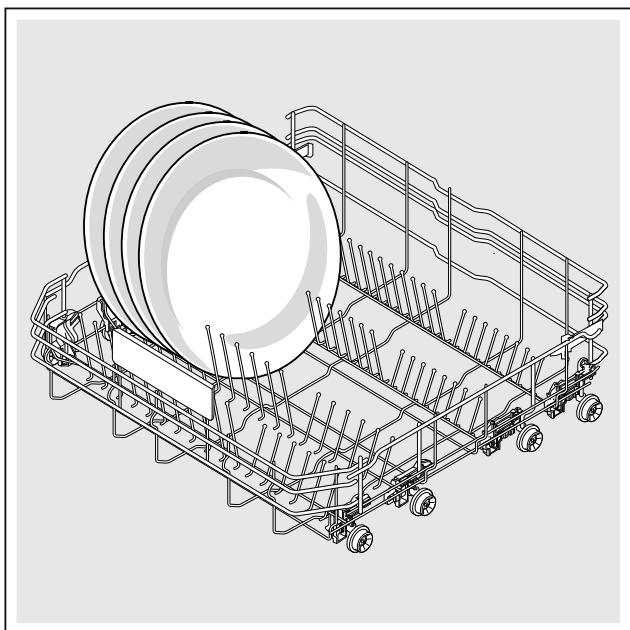

* beroende på utrustningsvariant av din diskmaskin

Övre diskkorg med handtag i sidan

1. Dra ut övre diskkorgen [22].
2. Håll fast övre diskkorgen i övre sidokanten.

Detta förhindrar att korgen faller ner med ett ryck vid nästa steg.

3. **Sänka** övre diskkorgen; tryck båda handtagen till vänster och höger på korgens utsida inåt. Den övre diskkorgen sänks.

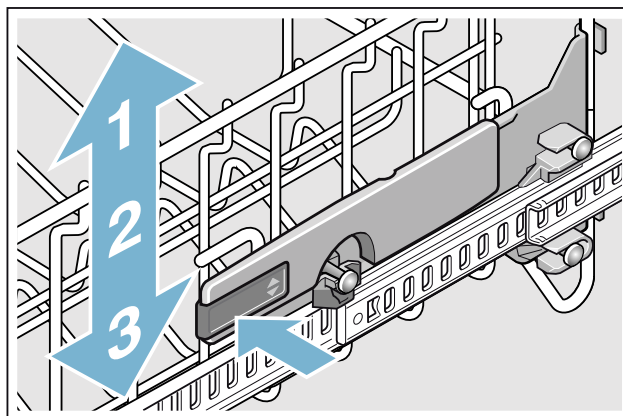

4. **Lyfta** övre diskkorgen; fatta tag i övre kanten på den övre diskkorgen och lyft den.
5. Säkerställ att den övre diskkorgen ligger i samma höjd på båda sidorna.
6. Skjut in övre diskkorgen.

Ta/sätta in besticklådan

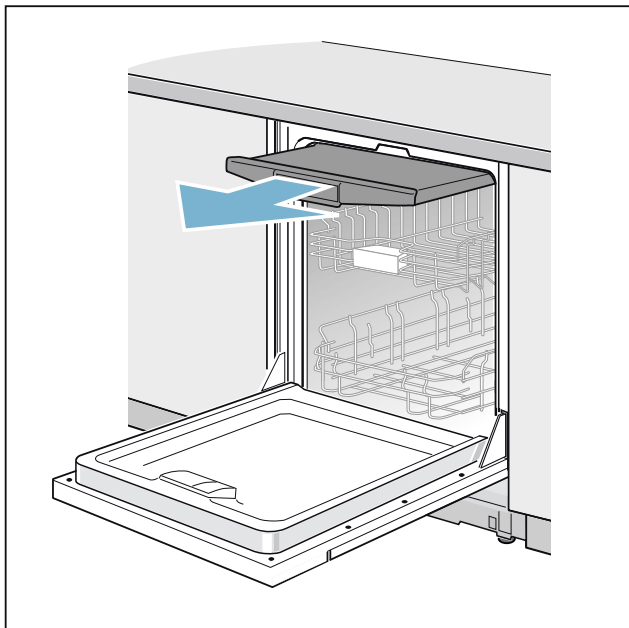

Ta ut besticklådan [21]:

1. Dra ut besticklådan helt och hållet (1).
2. Lyft ut besticklådan framtill ur sitt låsta läge (2).
3. Dra besticklådan framåt och sänk den (3).

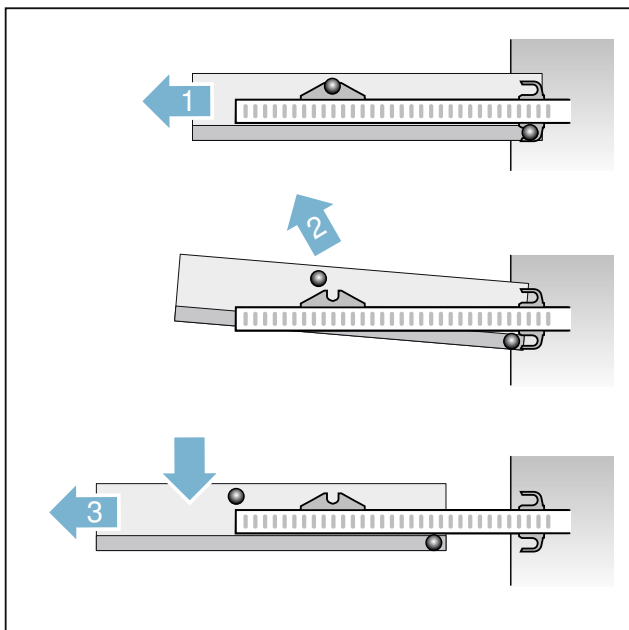

Sätta in besticklådan [21]:

1. Dra ut skenorna till besticklådan helt och hållet (1).
2. Sätt in besticklådan (2). Beakta då inställningstapparnas läge (enligt bild i arbetssteg 2).
3. Lyft besticklådan en aning och för in de bakre inställningstapparna i de nedre spärrhakarna på skenorna (3).
4. Sänk besticklådan och tryck de främre inställningstapparna i spärren (4). Besticklådan snäpper fast med ett klick.
5. Skjut in besticklådan.

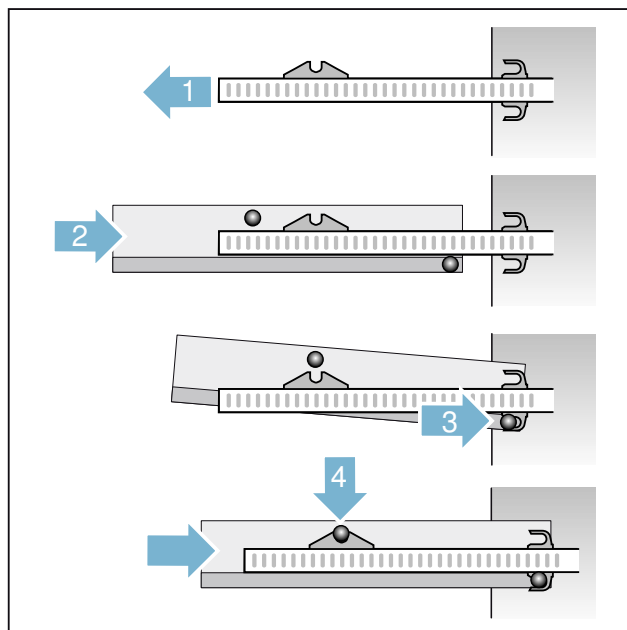

Ta /sätta in övre diskkorgen

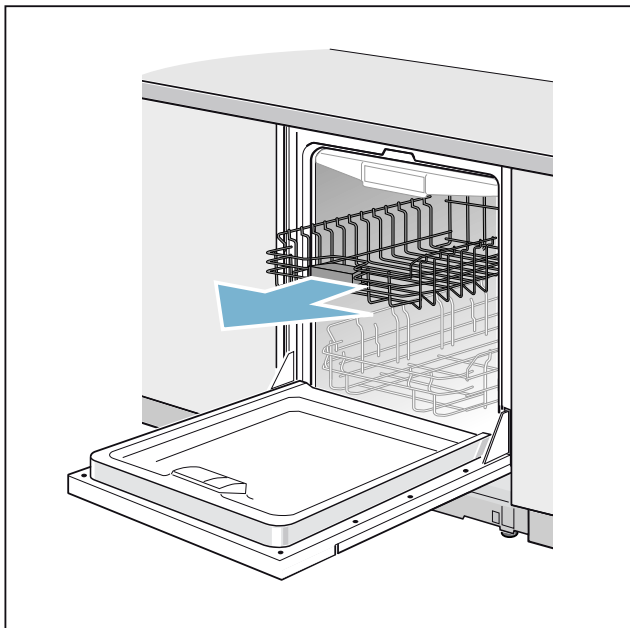

Ta ut övre diskkorgen [22]:

1. Dra ut övre diskkorgen helt och hållet (1).
2. Lyft ut diskkorgen fram till ur sitt låsta läge (2).
3. Dra diskkorgen framåt och sänk den (3).

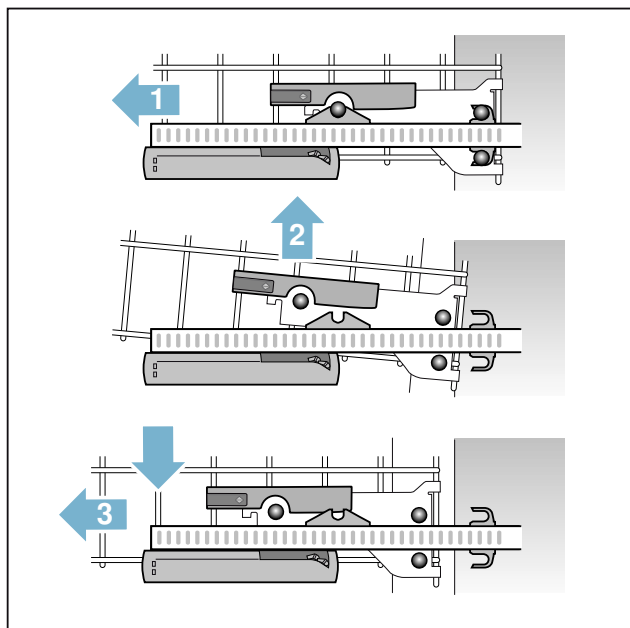

Sätta in övre diskkorgen [22]:

1. Dra ut skenorna till den övre diskkorgen helt och hållet (1).
2. Sätt in övre diskkorgen (2). Beakta då inställningstapparnas läge (enligt bild i arbetssteg 2).
3. Lyft övre diskkorgen en aning och för in de bakre inställningstapparna i spärrhakarna (3).
4. Sänk övre diskkorgen och tryck den i främre spärren (4). Den övre diskkorgen snäpper fast med ett klick.
5. Skjut in övre diskkorgen.

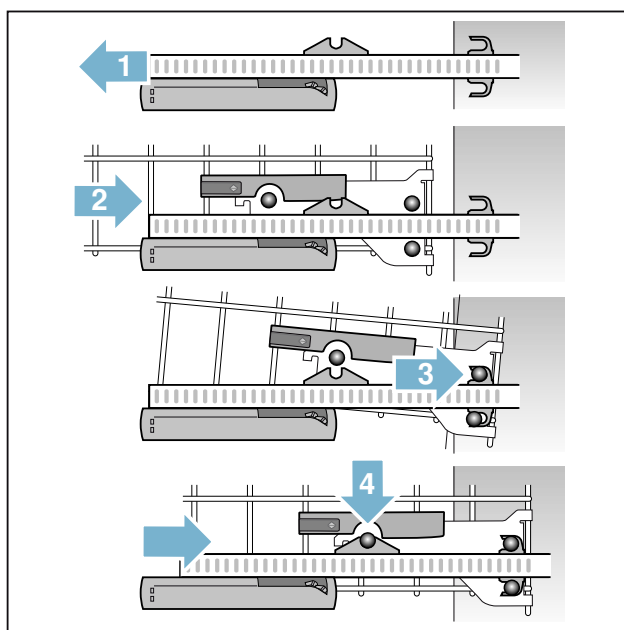

Ta/sätta in undre diskkorgen

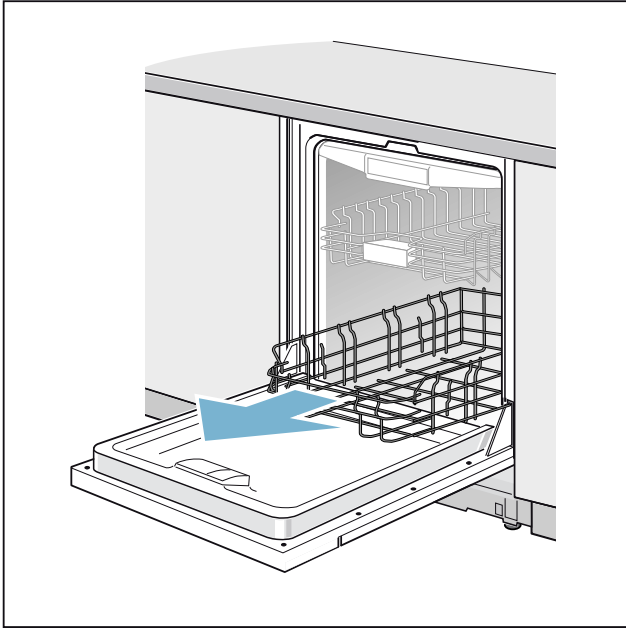

Ta ut undre diskkorgen 31:

1. Dra ut undre diskkorgen helt och hållet (1).
2. Lyft ut den undre diskkorgen först ur de främre sedan ur de bakre fästena (2).

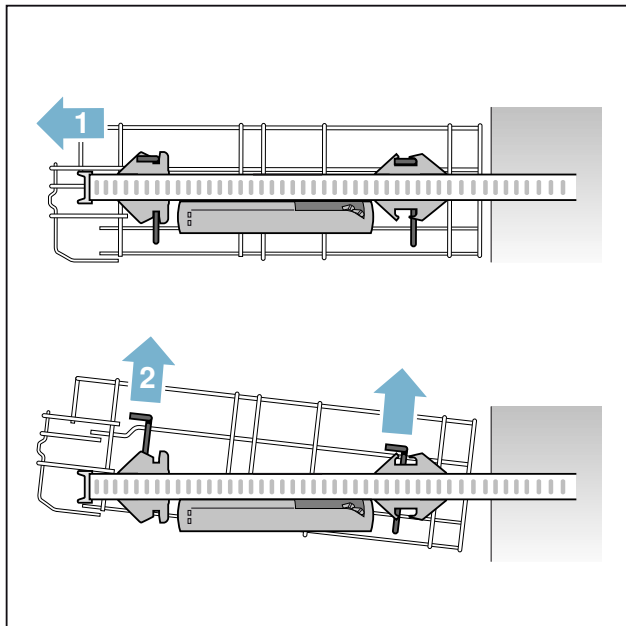

Sätta in undre diskkorgen 31:

1. Dra ut skenorna till den undre diskkorgen helt och hållet (1).
2. Sätt in den undre diskkorgen i de bakre fästena (2).
3. Sänk den undre diskkorgen framtill och lägg den i de främre fästena (3).
4. Skjut in den undre diskkorgen.

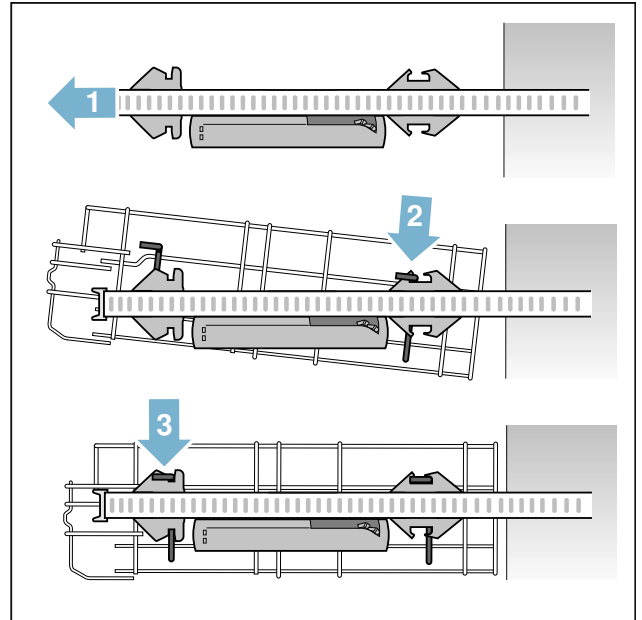

Diskmedel

Du kan använda både disktabletter och pulverdiskmedel eller flytande diskmedel avsedda för diskmaskin, men aldrig handdiskmedel. Beroende på hur smutsig disken är kan du anpassa doseringen av pulver eller flytande diskmedel individuellt. Tabletter innehåller tillräckligt mycket verksamma ämnen för alla diskuppgifter. Moderna effektiva diskmedel har oftast lågalkalisk sammansättning med enzymer. Enzymer reducerar stärkelse och löser upp äggvita. För att ta bort färgfläckar (av t.ex. te eller ketchup) används oftast blekmedel på syrebas.

Anvisning: För ett bra diskresultat ska man ovillkorligen beakta anvisningarna på diskmedelsförpackningen. Har du ytterligare frågor rörande maskindiskmedel, vänd dig till diskmedelstillverkaren.

⚠ Varning – Risk för skada på person och materiella skador om inte säkerhetsanvisningarna beträffande diskmedel- och sköljglansprodukter följs!

Följ alltid säkerhetsanvisningarna beträffande diskmedel- och sköljglansprodukter.

Påfyllning av diskmedel

1. Om diskmedelsfacket [33] fortfarande är stängt, använd låsregel [34] för att öppna det.
2. Fyll på diskmedel i torrt diskmedelsfack [33] (placera disktablett på tvären, inte på högkant).
3. Dosering: se tillverkarens anvisningar på förpackningen. Använd diskmedelsfackets doseringsindelning.

Vanligtvis räcker 20 ml–25 ml vid normalt smutsig disk. Vid användning av disktabletter räcker en tablett.

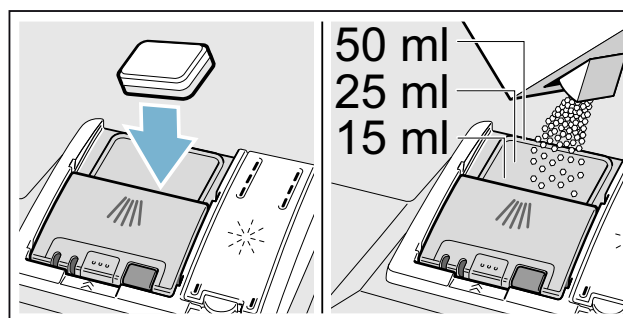

4. Stäng locket till diskmedelsfacket. Locket snäpper fast med ett klick.

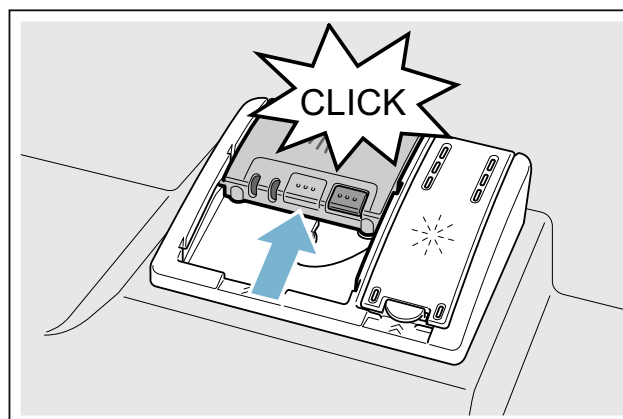

Diskmedelsfacket öppnas automatiskt vid optimal tidpunkt beroende på program. Pulvret eller det flytande diskmedlet fördelar sig i apparaten och löses upp, disktablett faller ner i uppfångningsskålen för disktabletter och löses där väldoserat upp.

Tips: Vid lätt smutsad disk räcker det i vanliga fall med något mindre mängd diskmedel än det som anges.

Lämpliga diskmedel och vårdmedel kan köpas online via vår Internetsida eller via kundtjänst (se baksidan).

Kombidiskmedel

Vid sidan av traditionella diskmedel erbjudas en rad produkter med extrafunktioner. Dessa produkter innehåller förutom diskmedlet ofta också sköljglans och saltersättning (3in1) och allt efter kombination (4in1, 5in1, ...) även ytterligare komponenter såsom t.ex. glasskydd eller glansmedel för rostfritt. Kombidiskmedel fungerar bara upp till en viss hårdhetsgrad (som mest 21° dH). Över denna gräns måste salt och sköljglans tillsättas.











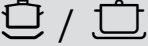

Så snart kombinerade diskmedelsprodukter används, anpassar sig diskprogrammet automatiskt så att alltid det bästa möjliga disk- och torkresultatet uppnås.



Anvisningar

- Om du vill lägga in mer disk efter programstarten får du **inte** använda uppfångningsskålen för disktabletter [24] som handtag till överkorgen. Disktablettens kan redan finnas där och du kommer i kontakt med den delvis upplösta disktablettens.
- Lägg **inga** småföremål för diskning i uppfångningsskålen för disktablettens [24]; detta förhindrar jämn upplösning av disktablettens.
- Optimala disk- och torkresultat får du om du använder diskmedel tillsammans med separat användning av salt och sköljglansmedel.
- Vid korta program kan det inträffa att disktablettens på grund av olika upplösningförhållanden eventuellt inte uppnår den fulla rengöringseffekten och det kan även ouplösta diskmedelsrester bli kvar. Pulverdiskmedel lämpar sig bättre för dessa program.
- Vid programmet "Intensiv" (hos vissa modeller) räcker det med en disktablett. När du använder diskmedel i pulverform kan du skaka ut lite extra diskmedel på innersidan av luckan.
- Även när påfyllningsindikatorn för sköljglans och/eller för salt lyser, går diskprogrammet utan problem när man använder kombinerade diskmedel.
- Vid användning av diskmedel med vattenlösligt skyddshölje: Ta bara i höljet med torra händer och fyll endast diskmedlet i ett absolut torrt diskmedelsfack, annars kan det klibba ihop.
- Om du går över från kombinerade diskmedel till normala diskmedel se till att avhärdaaren och sköljglansmängden ställs in på rätt värden.
- Biologiska, ekologiska diskmedel: diskmedelprodukter med beteckningen "bio" eller "eko" använder som regel mindre mängder verksamma ämnen (för miljöns skull) respektive avstår helt och hållet från vissa ingredienser. Rengöringseffekten hos sådana produkter kan emellanåt vara mindre.

Programöversikt

I denna översikt visas det max möjliga antalet program. Hämta motsvarande program och deras anordning från manöverpanelen.

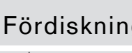
Typ av diskods	Typ av smuts	Program	Möjliga extrafunktioner	Programförlopp
Kastruller, stekpannor, tåligt diskods och bestick	Kraftigt vidhäftande, vidbrända eller intorkade stärkelse- eller äggvitehaltiga matrester	 /  Intensiv 70°	Alla	Intensiv: Fördiskning Diskning 70° Mellansköljning Sköljning 50° Torkning
Kastruller, stekpannor, tåligt diskods och bestick	Kraftigt vidhäftande, vidbrända eller intorkade stärkelse- eller äggvitehaltiga matrester	 Auto 65° - 75°	Alla	Sensor-optimerat: Optimeras allt efter nedsmutsningen med hjälp av sensoriken.
Blandat diskods och bestick	Lätt intorkade normala matrester	 /  Auto 45° - 65°	Alla	Sensor-optimerat: Optimeras allt efter nedsmutsningen med hjälp av sensoriken.
Blandat diskods och bestick	Lätt intorkade normala matrester	 / eco Eco 50°	Alla	Sparsammaste programmet: Fördiskning Diskning 50° Mellansköljning Sköljning 35° Torkning
Ömtåligt diskods, bestick, temperaturkänsliga plaster och glas	Svagt vidhäftande färska matrester	 /  Auto 35° - 45°	Intensivzon Power Halvfull maskin Extra torkning Spara energi	Sensor-optimerat: Optimeras allt efter nedsmutsningen med hjälp av sensoriken.
Blandat diskods och bestick	Lätt intorkade normala matrester	 Nattprogram	Intensivzon Halvfull maskin HygienPlus Extra torkning	Ljudoptimerat: Fördiskning Diskning 50° Mellansköljning Sköljning 35° Torkning
Ömtåligt diskods, bestick, temperaturkänsliga plaster och glas	Svagt vidhäftande färska matrester	 /  Glas 40°	Intensivzon Power Halvfull maskin Extra torkning	Extra skonsam: Fördiskning Diskning 40° Mellansköljning Sköljning 50° Torkning
Ömtåligt diskods, bestick, temperaturkänsliga plaster och glas	Svagt vidhäftande färska matrester	 /  Snabb 45°	Extra torkning	Tidoptimerat: Diskning 45° Mellansköljning Sköljning 50°

Typ av diskods	Typ av smuts	Program	Möjliga extrafunktioner	Programförlopp
Alla disktyper	Kall avsköljning, mellandiskning	 /  Fördiskning	Ingen	Kall avsköljning Fördiskning
-	-	 /  Maskinvård	Ingen	Maskinvård 70°

Programval

Du kan beroende på typ av disk och typ av smuts välja ett passande program.

Hänvisningar för provningsanstalter

Provningsanstalter får hänvisningarna för jämförande provningar (t.ex. enligt EN60436).

Härvid handlar det om villkoren för genomförande av tester, dock inte om resultat eller förbrukningsvärden.

Förfrågan via e-post till:

dishwasher@test-appliances.com

Nödvändigt är typnummer (E-Nr.) och

tillverkningsnummer (FD), som du finner på typskylten  på apparatluckan.

Extrafunktioner

* Beroende på utrustningsvariant av din diskmaskin kan du välja olika extrafunktioner .

>>Power *

Med funktionen „Power“ kan gångtiden beroende på valt diskprogram förkortas med ca 20% till 66%. För att få bästa disk- och torkresultat vid förkortad gångtid höjs vatten- och energiförbrukningen.

Halvfull maskin *

När du bara har en liten mängd disk (t.ex. glas, koppar, tallriker), kan du slå på funktionen ”Halvfull maskin”. Därvid sparas vatten, energi och tid. Fyll på lite mindre mängd diskmedel i diskmedelsfacket än vad som rekommenderas för full maskin.

HygienPlus *

Med den här funktionen höjs temperaturerna och hålls höga under extra lång tid för att ge en definierad desinfektionseffekt. Kontinuerlig användning av funktionen ger en förhöjd hygienstatus. Den här extrafunktionen är idealisk t.ex. för diskning av skärbrädor eller nappflaskor.

Intensivzon *

Perfekt för blandat diskgoods. Man kan diska kraftigt nedsmutsade kastruller och pannor i underkorgen tillsammans med normalt nedsmutsad disk i överkorgen. Spoltrycket i underkorgen förstärks, vattentemperaturen höjs något.

Extratorkning *

Tack vare en förhöjd temperatur under sköljglanssköljningen och en längre torkningsfas kan även plastföremål torka bättre. Energiförbrukningen är lätt förhöjd.

Energy Save *

Med funktionen ”Energy Save“ kan vatten- och energiförbrukning sänkas. För bästa disk- och torkresultat förlängs gångtiden.

Använda apparaten

Programdata

Programdata (förbrukningsvärden) hittar du i den kortfattade bruksanvisningen. De hänför sig till normalförhållanden och inställningsvärdet °dH 13 - 16 medel för vattnets hårdhet. Olika faktorer som påverkar, t.ex. vattentemperatur eller vattenledningstryck kan leda till avvikelser.

Öppna luckan





För att öppna luckan tryck mitt på luckan upptill. Apparaten öppnar sig automatiskt.

När du har aktiverat barnsäkringen trycker du två gånger i snabb följd upptill mitt på luckan.

Ändra inställningar





Diskmaskinen är för din bekvämlighets skull i förväg inställd med bestämda inställningar. Du kan ändra dessa fabriksinställningar.

Så ändrar du inställningen:



1. Öppna luckan.
2. Slå på PÅ-/AV-omkopplaren .
3. Tryck på infotangenten   i 3 sekunder tills följande text visas i indikatorfönstret upptill :

Bläddra med < >

Ställ in med - +

Lämna med Setup 3 sec.
4. Tryck upprepade gånger på knappen  tills önskad inställning visas i indikatorfönstret upptill .
5. Gör inställningen med inställningsknapparna + .
6. Tryck 3 sekunder på infotangenten  .

Inställningsvärdet är lagrat i apparaten.

Tips: När du ändrar flera inställningar, genomför först alla ändringar efter varandra. Tryck nu på infotangenten   i 3 sekunder. Därmed är alla inställningsvärden lagrade i apparaten.



Aquasensor *

* beroende på utrustningsvariant av din diskmaskin

Aquasensorn är en optisk mätnordning (ljusbarriär) som mäter diskvattnets grumlighet.



Aquasensorn aktiveras beroende på program. Om aquasensorn är aktiv kan "rent" diskvatten användas i nästa diskfas och vattenförbrukningen sänkas med 3-6 liter. Om vattnet däremot är smutsigare pumpas det bort och ersätts av rent vatten. I automatikprogrammen anpassas dessutom temperaturen och gångtiden till smutsighetsgrad.

Zeolit-torkning

 **Varning – Risk för brännskada vid beröring av utblåsöppningen !**

Rör aldrig vid utblåsöppningen. Utblåsningsöppningen blir het och dessutom medför varje förändring av densamma kostnader vid behov av service.

Obs!

Se till att insugsöppningen  förblir fri och placera inget temperaturkänsligt diskgoods över utblåsningsöppningen  i nedre diskorgen längst bak till höger.

Apparaten är utrustad med en zeolit-behållare. Zeolit är ett mineral, som kan lagra och åter avge fukt och värmeenergi.

Under diskningen används denna värmeenergi till torkning av mineralet och för uppvärmning av diskvattnet.

Under torkningsfasen lagras fukt från diskutrymmet i mineralen och värmeenergi frigörs. Denna frigjorda värmeenergi blåses ut i diskutrymmet med torr luft. Därigenom möjliggörs en snabbare och förbättrad torkning.

Dessa processer är mycket energisparande.

Tidsindikator

Gångtiden bestäms under programmet beroende på vattentemperaturen, disk mängden såväl som graden av nedsmutsning och kan variera (beroende på valt program). Du kan ändra visningen av tidsindikatorn i tidpunkt eller timmar/minuter så att diskprogrammets återstående gångtid visas i indikatorfönstret med "Färdig kl" (till exempel kl 15:20) eller "Färdig om" (till exempel 3:25).

Sensorinställning

Programförloppet i auto-programmen optimeras med hjälp av sensorer. Med hjälp av sensorer anpassas programstyrkan hos auto-programmen till smutsmängd och typ av smuts. Du kan ställa in sensorernas känslighet i 3 steg.

Standard: Denna inställning är optimal för blandat diskgoods och stora smuts mängder, samtidigt som den är energi- och vattenbesparande.

Känslig: Denna inställning anpassar programstyrkan redan vid små smuts mängder för ett effektivt avlägsnande av matrester. Energi- och vattenförbrukning anpassas här till.

Mycket känslig: Med denna inställning följer en anpassning av programstyrkan för försvårade användningsbetingelser såsom till exempel kraftigt intorkade matrester. Denna inställning rekommenderas även vid användning av biologiska eller ekologiska diskmedel med små mängder verksamma ämnen. Energi- och vattenförbrukning anpassas här till.

Extratorkning

I sköljglanssköljning arbetar maskinen med en högre temperatur och därmed får man ett förbättrat torkresultat. Gångtiden kan därvid höjas obetydligt. (Se upp med ömtåligt diskgoods!) Du kan slå på eller av Extratorkning.

Ecoprognos

Vid aktiverad ecoprognos visas en kort stund den genomsnittliga vatten- och energiförbrukningen för det valda programmet i indikatorfönstret upptill .

Automatisk avstängning efter programslut

För att spara energi stängs diskmaskinen av 1 min. efter programslut. Du kan ändra inställningen.

Möjliga inställningar är:

- **av:** Apparaten stängs inte av automatiskt.
- **Efter en minut:** Apparaten stängs av efter 1 minut.
- **Efter två timmar:** Apparaten stängs av efter 2 timmar.

Anvisning: Tänk på att innerbelysningen [20] är släckt vid inställningarna "Efter en minut" och "Efter två timmar". För att aktivera innerbelysningen måste du trycka på PÅ-/AV-kontakten [1].

Innerbelysning *

* beroende på diskmaskinens utrustningsvariant

Du kan tända eller släcka innerbelysningen [20].

Anvisningar

- Allt efter hur den automatiska släckningsfunktionen är inställd är innerbelysningen tänd eller släckt.
- Tänk på att innerbelysningen om den är tänd släcks automatiskt efter 1 timme när luckan är öppen.

Frontdisplayindikator *

* beroende på utrustningsvariant av din diskmaskin

Du kan slå på eller av frontdisplayindikatorn [13] (extra programinformation).

Resttidsvisning (Optisk indikator under programförloppet) *

* beroende på utrustningsvariant av din diskmaskin

Under programförloppet visas en optisk indikator (extra programinformation) på golvet under luckan. Vid framdragen sockel eller vid förhöjd inbyggnad med avslutande möbelfront i samma plan är indikatorn inte synlig.

Du kan slå på eller av den optiska indikatorn.

Infolight *

* beroende på utrustningsvariant av din diskmaskin

Under programförloppet visas en ljuspunkt på golvet under apparatluckan. Öppna apparatluckan först när ljuspunkten på golvet inte längre syns. Om apparatluckan inte är ordentligt stängd blinkar ljuspunkten *. Vid inbyggnad i högskåp med jämnt avslutande möbelfront syns inte ljuspunkten. Du kan slå på eller av Infolight.

Ändra startprogram

Du kan ändra inställningen "Startprogram".

Signalljudstyrka*

* beroende på utrustningsvariant av din diskmaskin

Programslut indikeras akustiskt av en summerton. Du kan också ändra denna inställning.

Tangentljudstyrka

När diskmaskinen används ljuder en signal varje gång du trycker på en tangent. Du kan reglera ljudstyrkan på signalen. Om ljudstyrkan på tangenterna stör dig, kan du stänga av ljudet.

Barnsäkring *

* beroende på utrustningsvariant av din diskmaskin

Diskmaskinen är utrustad med en elektronisk barnsäkring. Barnsäkringen skyddar barn för möjliga faror som kan uppstå genom diskmaskinen.

Du kan slå på eller av barnsäkringen. När barnsäkringen är på är det svårare att öppna luckan.

Hälsning

När diskmaskinen slås på, visas märkeslogo. Du kan välja bort märkeslogo.

Fabriksinställning

Du kan ställa tillbaka alla inställningar på fabriksinställning.

Slå på apparaten

1. Öppna vattenkranen helt.
2. Öppna dörren.
3. Slå på PÅ-/AV-omkopplaren

För miljövänlig drift är programmet Eco 50° förinställt varje gång apparaten startas. Detta program förblir valt om ingen annan programknapp trycks in.

4. Tryck på START-knappen .
5. Stäng luckan.

Programförloppet startar.

Anvisning:

Av ekologiska skäl är programmet Eco 50° förinställt varje gång apparaten startas. Detta skonar miljön och inte minst din plånbok.

Programmet Eco 50° är ett synnerligen miljövänligt program. Det är "standardprogrammet" enligt EU-förordningen 1016/2010, som beskriver standardrengöringscykeln för rengöring av normalt smutsat disk gods och den kombinerade energi- och vattenförbrukningen för rengöring av denna typ av disk gods på mest effektiva sätt.

Välja starttid

Du kan flytta fram programstarten upp till 24 timmar. Beroende på inställning av tidsindikatorn visas programslut med "Färdig om" (till exempel 3h 25m) eller "Färdig kl" (till exempel kl 15:20).

1. Öppna luckan.
2. Slå på PÅ-/AV-omkopplaren .
3. Välja program .
4. Tryck på knappen Välja starttid.
5. Tryck upprepade gånger på knapparna + tills den visade tiden motsvarar dina önskningar.
6. Tryck på START-knappen , Välja starttid är aktiverad.
7. För att radera Välja starttid, tryck på START-knappen ca 3 sekunder.

Välja starttid har avbrutits.
8. Stäng luckan.

Programslut

* Programmet är avslutat när "Färdig" visas i indikatorfönstret upptill och i frontdisplayindikatorn *.

* Programslutet visas på golvet - såvida den optiska indikatorn är påslagen och synlig.

* beroende på utrustningsvariant av din diskmaskin

Stänga av apparaten

Kort tid efter programslut:

1. Öppna luckan.
2. Slå av PÅ-/AV-omkopplaren .
3. Stäng vattenkranen (bortfaller vid apparater med Aqua-Stop).
4. Ta ut disken när den svalnat.

Anvisning: Låt apparaten kylas av något efter programslut innan du öppnar den. På så vis undviker du att ånga kommer ut och på lång sikt förorskar skador på snickerierna.

Avbryta program

Obs!

Genom expansion (övertryck) kan apparatluckan gå upp och/eller vatten komma ut! Om apparatluckan öppnats vid varmvattenanslutning eller uppvärmd apparat, låt alltid först apparatluckan stå på glänt några minuter och stäng den därefter.

1. Öppna luckan.
2. Slå av PÅ-/AV-omkopplaren .

Ljusindikatorerna slocknar. Programmet ligger kvar i minnet.

3. För att fortsätta programmet, slå på PÅ-/AV-omkopplaren igen.
4. Stäng luckan.

Avbryta program (Reset)

1. Öppna luckan.
2. Tryck på START-knappen under ca 3 sekunder.

Indikatorfönstret upptill och frontdisplayindikatorn * visar: "Program har avbrutits".

3. Stäng luckan.

Programförloppet varar i ca 1 minut. Indikatorfönstret upptill visar; Färdig.

4. Öppna luckan.
5. Slå av PÅ-/AV-omkopplaren .
6. Stäng luckan.

* beroende på utrustningsvariant av din diskmaskin

Programbyte

Efter att ha tryckt på START-knappen är det inte möjligt att byta program. Ett programbyte är endast möjligt via Avbryta program (Reset).

Rengöring och underhåll

Med en regelbunden kontroll och underhåll av din apparat minskar risken för fel. Detta spar tid och energi.

Diskmaskinens allmäntillstånd

* Din diskmaskins innerutrymme är i stort sett självrengörande. För att avlägsna avlagringar förändrar din diskmaskin regelbundet automatiskt programförloppet (till exempel ökning av disktemperaturen). Detta leder till högre förbrukningsvärden i detta programförlopp.

* beroende på vilken utrustningsvariant din diskmaskin har

Om du ändå hittar avlagringar i diskmaskinens innerutrymme, avlägsna dessa avlagringar så här:

1. Fyll diskmedelsfacket med diskmedel.
2. Välj programmet med den högsta temperaturen.
3. Starta programmet utan disk.

⚠ Varning – Risk för ohälsa på grund av klorhaltiga diskmedel!

Använd alltid diskmedel utan klor.

Anvisningar

- För rengöring av maskinen, använd endast rengöringsmedel speciellt anpassade för detta ändamål.
- Torka regelbundet av lucktätningarna med en fuktig trasa och lite diskmedel. På så sätt förblir lucktätningen ren och hygienisk.
- Låt luckan stå på glänt vid längre stilleståndstider. Därigenom kan ingen oangenäm lukt bildas.
- Rengör aldrig diskmaskinen med ångrengöring. Tillverkaren ansvarar inte för följskador.
- Torka regelbundet av diskmaskinens front och manöverpanelen med en fuktig trasa och lite diskmedel.
- Undvik svampar med sträv yta och skavande rengöringsmedel. Dessa repar ytan.
- Undvik trasor i svampmaterial på diskmaskiner med front i rostfritt stål eller skölj dem flera gånger noggrant före första användning. Detta förhindrar korrosion.

Maskinvård *

Maskinvård är i kombination med vanliga medel för maskinvård det lämpliga programmet för vård av din diskmaskin. Avlagringar, som t.ex. fett och kalk, kan leda till störningar i din diskmaskin. För att undvika störningar och reducera luktbildning rekommenderar vi att diskmaskinen rengörs regelbundet.

* Så snart indikatorn för maskinvård lyser på manöverpanelen eller rekommendation ges på frontdisplayindikatorn bör maskinvård genomföras **utan disk**. När du har genomfört maskinvården släcks indikatorn på manöverpanelen.



Om din diskmaskin inte har någon minnesfunktion, följ bruksanvisningarna på medlet för maskinvård.

Anvisningar

- Avläsna grovt smuts inne i maskinen med en fuktig trasa.
- Genomför programmet tillsammans med ett medel för maskinvård utan disk.
- Använd ett speciellt medel för maskinvård och inget diskmedel.
- Beakta säkerhetsanvisningarna och bruksanvisningarna på förpackningarna till medlet för maskinvård.
- * Efter tre diskningar släcks indikatorn på manöverpanelen automatiskt även om du inte har genomfört maskinvården.

* beroende på utrustningsvariant av din diskmaskin

Specialsalt och sköljglans

Fyll på specialsalt och/eller sköljglans så snart påfyllningsindikatorerna i manöverpanelen  och  lyser eller du uppmanas därtill i frontdisplayindikatorn * .

* beroende på utrustningsvariant av din diskmaskin

Filter

Filtren  fångar upp grova föroreningar i diskvattnet så att de inte kommer in i pumpen. Dessa föroreningar kan ibland täppa till filtren.

Filtersystemet består av

- en grovfilter
 - en flat finfilter
 - en mikrofilter
1. Kontrollera efter varje diskning att inga föremål finns kvar i filtren.
 2. Vrid loss filtercylindern enligt bilden och ta ut filtersystemet.

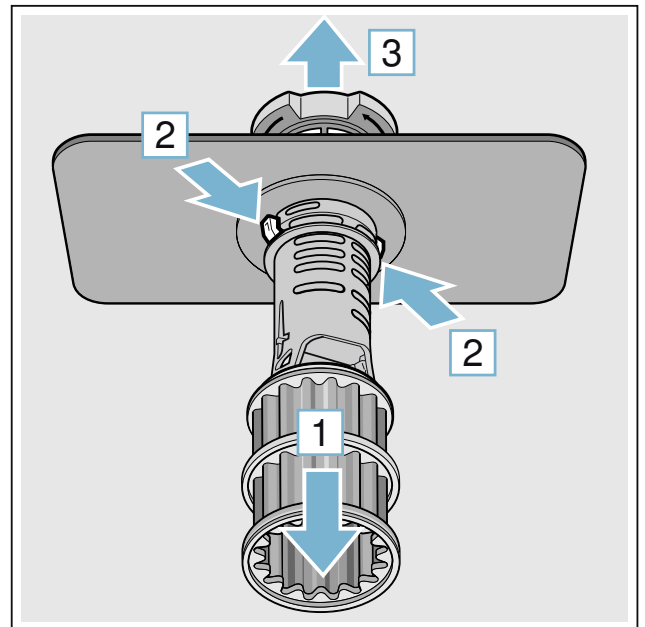
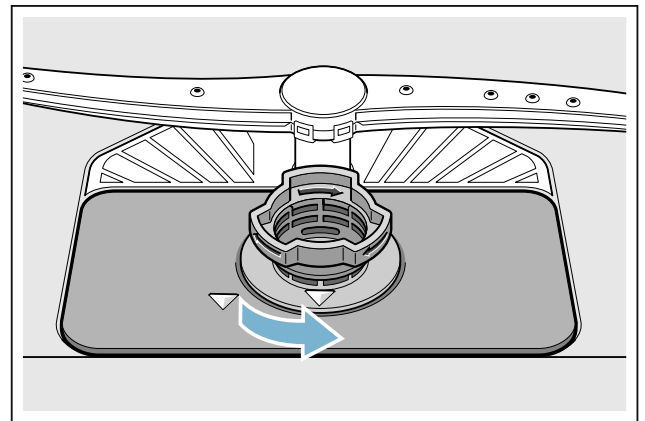

3. Avlägsna eventuella rester och rengör silarna under rinnande vatten.
4. Sätt tillbaka filtersystemet i omvänd ordning och se till att pilmarkeringarna efteråt står mitt emot varandra efter stängning.

Spolarmar

Kalk och föroreningar från diskvattnet kan blockera spolarmarnas [23] och [27] munstycken och lagren.

1. Kontrollera att spolarmarnas munstycken inte är igensatta.
2. Skruva loss övre spolarmen [23] (1) och dra av den nedåt (2).
3. Dra av den undre spolarmen [27] uppåt.

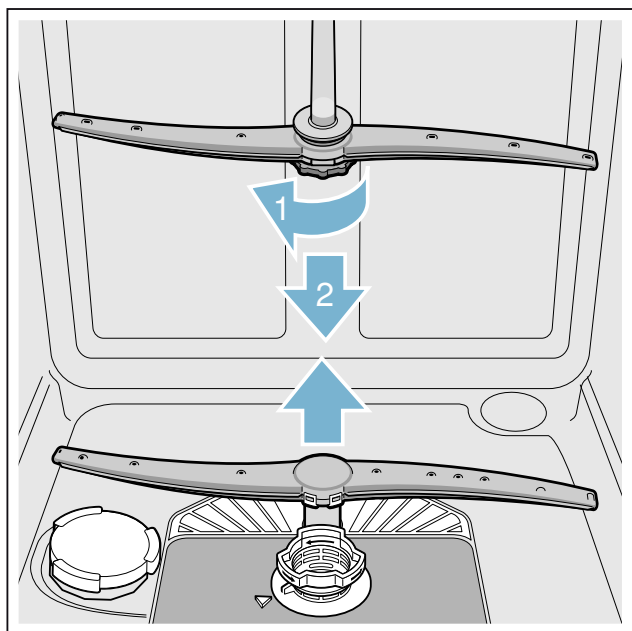

4. Rengör spolarmarna under rinnande vatten.
5. Sätt tillbaka eller skruva fast spolarmarna.

Fel, vad göra?

Av erfarenhet vet vi att du själv kan åtgärda många fel som uppstår vid daglig användning. Tack vare detta behöver du inte vänta på att felet ska åtgärdas. I följande översikt hittar du möjliga orsaker till fel samt hjälpsamma råd om hur felen ska avhjälpas.

Anvisning: Om apparaten under diskningens gång av oklara skäl skulle stanna eller inte starta, utför först funktionen Avbryta program (Reset) .

⚠ Varning – Reparationer som inte utförts på ett sakkunnigt sätt eller med andra än originalreservdelar kan orsaka betydande skada och innebära fara för användaren!

Låt alltid fackfolk utföra reparationer. Om något behöver bytas ut, använd alltid originalreservdelar.

Felmeddelande

Några fel anges i indikatorfönstret upptill [4] och i frontdisplayindikatorn * [13] och möjliga åtgärder föreslås (till exempel Filtersystem nedsmutsat (E22) --> Rengör filter).

* beroende på utrustningsvariant av din diskmaskin

Avloppspump

Grova matrester eller främmande föremål som filtren inte lyckat stoppa kan blockera avloppspumpen. Diskvattnet står sedan över filtren.

Varning – Risk för skärsår!

Vassa och spetsiga föremål eller glasskärvor kan blockera avloppspumpen. Avlägsna alltid främmande föremål försiktigt.

Så rengör du avloppspumpen:

1. Koppla bort diskmaskinen från elnätet.
2. Ta ut över- [22] och underkorgen [31].
3. Montera bort silen [29].
4. Ös ut vattnet, ta ev. en svamp till hjälp.
5. Lossa pumplocket (såsom avbildat) med hjälp av en sked. Fatta om pumplocket i öglan och lyft det snett inåt (1). Ta bort hela locket.

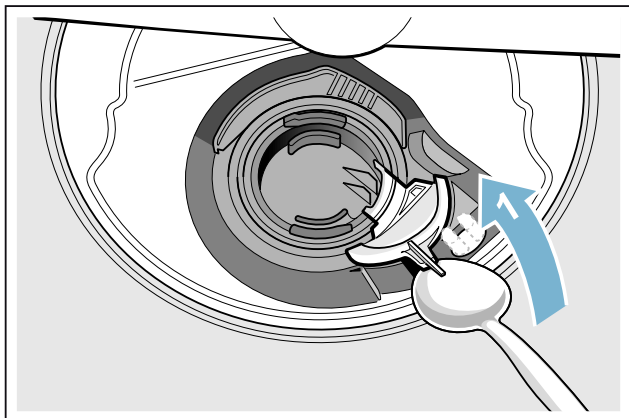

6. Kontrollera om det finns främmande föremål i vinghjulet och avlägsna dem i förekommande fall.
7. Sätt pumplocket i sitt ursprungliga läge (2) och snäpp fast det genom att trycka nedåt (3).

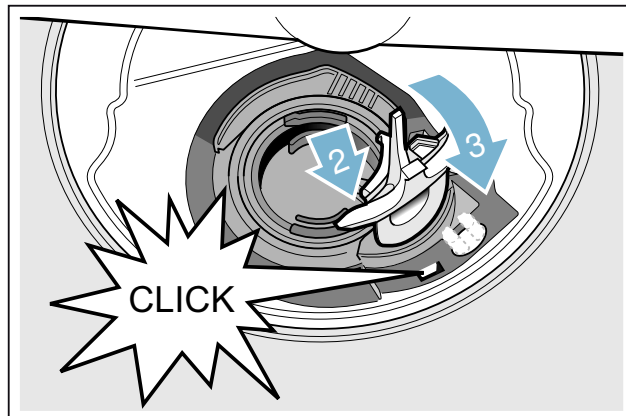

8. Bygg in filtren.
9. Sätt tillbaka korgarna.

Felsökningstabell

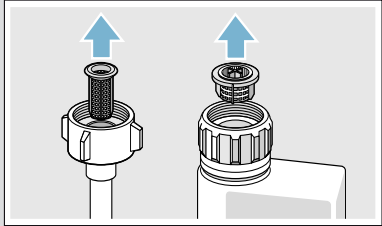
Fel	Orsak	Åtgärd
Felkoden E:18 lyser.	Tilloppsslangen vikt.	Dra tilloppsslangen utan veck.
	Vattenkranen är stängd.	Öppna vattenkranen.
	Vattenkranen har fastnat eller är igenkalkad.	Öppna vattenkranen. Vattenflödet vid öppet vatteninlopp måste vara minst 10 l/min .
	Silen vid vatteninloppet är igensatt.	Stäng av diskmaskinen och dra ut stickkontakten. Stäng vattenkranen. Skruva loss vattenanslutningen.
		 <p>Rengör silen i inloppsslangen. Skruva tillbaka vattenanslutningen. Kontrollera tätheten. Återställ strömförsörjningen. Starta diskmaskinen.</p>
Felkoden E:07 lyser.	Insugningsöppningen (på maskinens högra insida) är täckt av diskgodset.	Placera diskgodset så att insugningsöppningen är fri.
Felkoden E:12 lyser.	Värmeelementet är igenkalkat eller smutsigt.	Rengör diskmaskinen med maskinrengöringsmedel eller avkalkningsmedel. Använd diskmaskinen med avhårdare och kontrollera inställningen.
Felkoden E:14 lyser.	Vattenskyddssystemet är aktivt.	Stäng vattenkranen.
Felkoden E:15 lyser.		Kontakta kundtjänsten och uppge felkoden.
Felkoden E:16 lyser.	Ständig vattentillförsel.	
Felkoden E:22 lyser.	Silarna <input type="checkbox"/> 29 är smutsiga eller igensatta.	Rengör silarna.
Felkoden E:24 lyser.	Avloppsslangen är igensatt eller vikt.	Dra slangen utan veck, avlägsna rester om det behövs.
	Vattenlåsanslutningen är fortfarande stängd.	Kontrollera anslutningen till vattenlåset och öppna det om det behövs.
	Locket till avloppspumpen sitter löst.	Snäpp fast locket ordentligt.
Felkoden E:25 lyser.	Avloppspumpen blockerad eller avloppspumpens lock har inte snäppt fast.	Rengör pumpen och snäpp fast locket ordentligt.
Felkoden E:27 lyser.	För låg nätspänning.	Inget maskinfel. Kontrollera nätspänningen och elinstallationen.
En annan felkod visas på sifferdisplayen. (E:01 till E:30)	Troligen har ett tekniskt fel uppstått.	Stäng av maskinen med strömbrytaren <input type="checkbox"/> 1. Starta om apparaten efter en kort stund. Om problemet återkommer: Stäng vattenkranen och dra ut stickkontakten. Kontakta kundtjänsten och uppge felkoden.
Det går inte att bygga upp hemmanätverket.	WLAN är inte aktivt på routern.	Kontrollera routerns trådlösa nätverksanslutning.
WLAN-symbolen blinkar.	Det finns ingen förbindelse med hemmanätverket.	Aktivera det trådlösa nätverket på routern.

* beroende på vilken utrustningsvariant din diskmaskin har

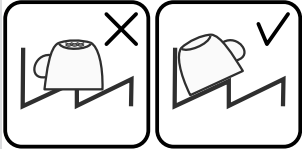
Fel	Orsak	Åtgärd
Det går inte att köra Home Connect korrekt.	Eventuella felinställningar eller ett tekniskt fel.	Följ den medföljande Home Connect-dokumentationen och supportuppgifterna.
Energihanteraren ansluter sig inte till hemmasystemets energihanterare. *	Det finns ingen förbindelse till hemmasystemets energihanterare.	Beakta bruksanvisningen från ditt hemmasystems energihanterartillverkare.
Påfyllningsindikatorn för salt [6] och/eller sköljglans [5] lyser.	Sköjglans saknas.	Fyll på sköljglans.
	Salt saknas.	Fyll på specialsalt.
	Sensorn kan inte identifiera salttabletterna.	Använd ett annat specialsalt.
Påfyllningsindikatorn för salt [6] och/eller sköljglans [5] lyser inte.	Påfyllningsindikatorn är avstängd.	Aktivering/avaktivering (se kapitlet "Avhärda ren/Specialsalt" eller "Sköljglans").
	Det finns tillräckligt med specialsalt/sköjglans kvar.	Kontrollera påfyllningsindikatorn och påfyllningsnivåerna.
Indikatorn för maskinvård lyser. *	Maskinvård rekommenderas.	Genomför maskinvård utan disk med ett speciellt medel för maskinvård. Efter 3 sköljningar släcks indikatorn automatiskt utan att maskinvård har genomförts.
Vatten finns kvar i maskinen efter programmets slut.	Silsystemet eller området under silarna [29] är igensatta.	Rengör silarna och området under dem .
	Programmet har ännu inte avslutats.	Vänta tills programmet har avslutats eller gör en återställning.
Diskgodset är inte torrt.	Ingen eller för liten mängd sköljglans i behållaren.	Fyll på sköljglans.
	Ett program utan torkning har valts.	Välj ett program med torkning.
	Vatten ansamlas i fördjupningar på diskgodset och bestick.	Var noga med lutningen vid insättningen, placera det aktuella diskgodset med mesta möjliga lutning.
		
	Det använda kombinerade diskmedlet ger dålig torkeffekt.	Använd andra kombinerade diskmedel med bättre torkeffekt. Om du använder mer sköljglans ökar torkeffekten.
	Extratorkning för att öka torkningen har inte aktiverats.	Aktivera extratorkningen. → "Extratorkning" på sidan 34
	Diskgodset togs ut för tidigt, eller torkningen hade ännu inte avslutats.	Vänta tills programmet har avslutats eller ta ut diskgodset först 30 minuter efter programmets slut.
Den använda eko-sköljglansen har begränsad torkningseffekt.	Använd märkessköjglans. Ekologiska produkter kan ha begränsad effektivitet.	
Diskgodset av plast är inte torrt.	Speciella egenskaper hos plast.	Plast har lägre värmelagringsförmåga och torkar därför sämre.
Besticken är inte torra.	Besticken har placerats ogynnsamt i bestickkorgen.	Placera om möjligt besticken ett i sänder och undvik att lägga dem mot varandra.
	Besticken har placerats ogynnsamt i besticklådan.	Placera besticken rätt och om möjligt ett i sänder.

* beroende på vilken utrustningsvariant din diskmaskin har

Fel	Orsak	Åtgärd
Maskinens innerväggar är våta efter diskningen.	Inget maskinfel.	På grund av torkningsprincipen "kondensationstorkning" är vattendroppar i behållaren fysikaliskt betingade och önskvärda. Luftfuktigheten kondenserar på maskinens innerväggar, rinner av och pumpas ut.
Matrester på diskgodset.	Diskgodset står för tätt, diskorgen överfull.	Placera diskgodset så att det finns tillräckligt med fritt utrymme och så att vattenstrålarna kan nå diskgodsets yta. Undvik att lägga föremål mot varandra.
	Spolarmsrotationen är förhindrad.	Placera diskgodset så att spolarmarnas rotation inte hindras.
	Spolarmsmunstyckena är igensatta.	Rengör spolarmsmunstyckena.
	Silarna [29] är smutsiga.	Rengör silarna.
	Silarna [29] är felaktigt insatta och/eller har inte snäppt fast.	Sätt in silarna rätt och snäpp fast dem.
	Diskprogrammet är för svagt.	Välj ett starkare diskprogram. Öka sensorernas känslighet. → "Sensorinställning" på sidan 34
	Diskgodset har sköljts alltför noggrant i förväg, därför väljer sensorsystemet ett svagt programförlopp. Riktigt besvärlig smuts går delvis inte att få bort.	Skölj inte diskgodset i förväg. Avlägsna bara grova matrester. Öka sensorernas känslighet. → "Sensorinställning" på sidan 34 Programrekommendation Eco 50° eller Intensiv.
Höga smala kärl blir inte tillräckligt diskade i hörnen.	Höga smala kärl blir inte tillräckligt diskade i hörnen.	Placera inte höga smala kärl med för stor lutning och placera dem inte i hörnen.
	Överkorgen [22] är inte inställd på samma höjd till höger och till vänster.	Ställ in överkorgen på samma höjd med sidopakarna.
Diskmedelsrester	Locket till diskmedelsfacket [33] är blockerat av diskgoods, därför öppnas inte locket helt.	Diskgoods får inte stå ovanpå uppfångningsskålen för disktabletter [24]. Diskgodset kan blockera locket till diskmedelsfacket så att det inte öppnas helt. → "Övre diskorg" på sidan 21 Placera inte diskgoods eller doftgivare i uppfångningsskålen för disktabletter.
	Locket till diskmedelsfacket [33] blockeras av en disktablett.	Disktablett måste sättas in på tvären och inte på högkant.
	Disktabletter har använts i snabb- eller kortprogrammet.	Upplösningstiden för disktabletter är för lång för ett snabb- eller kortprogram.
	Diskmedlets upplösningstid har inte uppnåtts i det valda kortprogrammet.	Använd pulverdiskmedel eller ett starkare program.
Vid längre lagringstid minskar diskeffekten och upplösningförmågan, eller också klumpas diskmedlet ihop.	Byt diskmedel.	
Vattenfläckar på plastföremål.	Av fysikaliska orsaker kan det inte undvikas att droppar bildas på plastytor. Efter torkningen syns vattenfläckar.	Använd ett starkare program (vattnet byts flera gånger). Var noga med lutningen när du placerar diskgodset. Använd sköljglans. Höj avhärdningsinställningen om det behövs.

* beroende på vilken utrustningsvariant din diskmaskin har

Fel	Orsak	Åtgärd
Avtorkningsbara eller vattenlösliga beläggningar i behållaren eller på luckan.	Ämnen i diskmedlet avlagras. Sådana beläggningar går för det mesta inte att avlägsna kemiskt (maskinrengöringsmedel etc.).	Byt diskmedelsmärke. Rengör diskmaskinen mekaniskt.
	Om det finns en "vit beläggning" på behållarens botten är avhärdares inställning på sitt gränsvärde.	Höj avhärdaresinställningen och byt diskmedel om det behövs.
	Saltbehållarens lock [28] är inte stängt.	Stäng saltbehållarens lock ordentligt.
	Gäller bara glas: Begynnande glaspest kan bara torkas bort skenbart.	Se "Skador på glas och porslin". → "Skador på glas och porslin" på sidan 21
Vita beläggningar som är svåra att ta bort på diskgodset, behållaren eller luckan.	Ämnen i diskmedlet avlagras. Sådana beläggningar går för det mesta inte att avlägsna kemiskt (maskinrengöringsmedel etc.).	Byt diskmedelsmärke. Rengör diskmaskinen mekaniskt.
	Hårdhetsområdet är felinställt, eller vattenhårdenheten är högre än 50° dH (8,9 mmol/l).	Ställ in avhärdares enligt bruksanvisningen eller fyll på salt.
	3-i-1-diskmedlet eller bio/eko-diskmedlet är inte tillräckligt effektivt.	Ställ in avhärdares enligt bruksanvisningen eller använd separata medel (märkesdiskmedel, salt, sköljglans).
	Underdosering av diskmedel.	Höj diskmedelsdoseringen eller byt diskmedel.
	Ett för svagt diskprogram har valts.	Välj ett starkare diskprogram.
Te- eller läppstiftsfläckar på diskgodset.	För låg disktemperatur.	Välj ett program med högre disktemperatur.
	För litet diskmedel eller olämpligt diskmedel.	Fyll på lämpligt diskmedel med rätt dosering.
	Diskgodset har sköljts alltför noggrant i förväg, därför har sensorsystemet valt ett svagt programförlopp. Riktigt besvärlig smuts går delvis inte att få bort.	Skölj inte diskgodset i förväg. Avlägsna bara grova matrester. Öka sensorernas känslighet. → "Sensorinställning" på sidan 34 Programrekommendation Eco 50°
Färgade (blå, gula, bruna) beläggningar som är svåra eller omöjliga att ta bort, i maskinen eller på diskgodset av rostfritt stål.	Beläggning av ämnen i grönsaker (t.ex. av kål, selleri, potatis, nudlar etc.) eller i ledningsvattnet (t.ex. mangan).	Kan delvis tas bort med maskinrengöringsmedel eller med mekanisk rengöring. Beläggningarna är inte hälsofarliga.
	Beläggning av metalliska beståndsdelar på diskgodset av silver eller aluminium.	Kan delvis tas bort med maskinrengöringsmedel eller med mekanisk rengöring.
Färgade (gula, orange, bruna) avlagringar som lätt kan tas bort i innerutrymmet (framför allt i bottenområdet).	Beläggning av ämnen i matrester och i ledningsvattnet (kalk), "tvålartad".	Kontrollera avhärdares funktion (fyll på specialsalt) eller aktivera avhärdares om kombinationsdiskmedel (disktabletter) används.
Missfärgning av plastdetaljer inuti diskmaskinen.	Plastdetaljer inuti diskmaskinen kan missfärgas under diskmaskinens livstid.	Missfärgningar är normala och påverkar inte diskmaskinens funktion.
Missfärgning av plastföremål.	För låg disktemperatur.	Välj ett program med högre disktemperatur.
	Diskgodset har sköljts alltför noggrant i förväg, därför har sensorsystemet valt ett svagt programförlopp. Riktigt besvärlig smuts går delvis inte att få bort.	Skölj inte diskgodset i förväg. Avlägsna bara grova matrester. Öka sensorernas känslighet. → "Sensorinställning" på sidan 34 Programrekommendation Eco 50°
* beroende på vilken utrustningsvariant din diskmaskin har		

Fel	Orsak	Åtgärd
Ränder som kan avlägsnas på glas, glas med metalliskt utseende och bestick.	Alltför mycket sköljglans.	Ställ in sköljglansmängden på lägre läge.
	Ingen sköljglans påfylld eller för låg inställning.	Fyll på sköljglans och kontrollera doseringen (vi rekommenderar läge 4–5).
	Diskmedelsrest i programavsnittet Sköljglanssköljning. Locket till diskmedelsfacket blockerat av diskgoods (locket öppnas inte helt).	Locket till diskmedelsfacket får inte blockeras av diskgoods. Placera inte diskgoods eller doftgivare i uppfångningsskålen för disktabletter.
	Diskgodset har sköljts alltför noggrant i förväg, därför har sensorsystemet valt ett svagt programförlopp. Riktigt besvärlig smuts går delvis inte att få bort.	Skölj inte diskgodset i förväg. Avlägsna bara grova matrester. Öka sensorernas känslighet. → "Sensorinställning" på sidan 34 Programrekommendation Eco 50°
Begynnande, eller redan befintlig, irreversibel (går inte tillbaka) glasgrumling.	Glaset är inte diskmaskinsäkert, bara lämpligt för maskindisk.	Använd diskmaskinsäkert glas. Undvik lång ångfas (tid efter diskningens slut). Använd ett diskprogram med lägre temperatur. Ställ in avhårdaren med ledning av vattenhårdheten (ett steg lägre om det behövs). Använd diskmedel med glasskyddskomponent.
Rostfläckar på bestick.	Besticken är inte tillräckligt rostbeständiga. Knivblad påverkas ofta starkare.	Använd rostbeständiga bestick.
	Bestick rostar också om redan rostiga föremål diskas samtidigt (kastrullhandtag, skadade diskkorgar etc.).	Diska inga rostiga föremål.
	Salthalten i diskvattnet är för hög, eftersom locket till saltbehållaren inte är ordentligt stängt, eller salt har spillts vid saltpåfyllningen.	Stäng locket till saltbehållaren ordentligt eller ta bort utspillt salt.
Det går inte att starta eller manövrera maskinen.	Funktionsbortfall.	Koppla bort maskinen från elnätet. Dra ut stickkontakten eller stäng av säkringen. Vänta minst 5 sekunder och anslut sedan maskinen till elnätet.
	Programuppdatering installeras. *	Vänta tills installationen har slutförts.
Maskinen startar inte.	Felaktig säkring i elskåpet.	Kontrollera säkringen.
	Nätkabeln är inte insatt i vägguttaget.	Kontrollera att nätkabeln är ordentligt insatt på apparatens baksida och i eluttaget. Kontrollera att eluttaget fungerar.
	Maskinens lucka är inte korrekt stängd.	Stäng luckan.
Programmet startar av sig självt.	Programslutet har inte inväntats.	Genomför en återställning. ("Avbryt programmet").
* beroende på vilken utrustningsvariant din diskmaskin har		

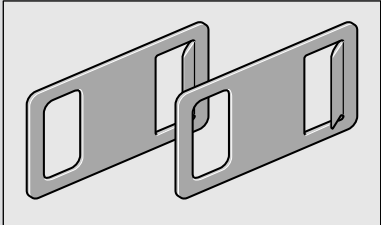
Fel	Orsak	Åtgärd
Luckan går inhte att öppna.	Luckan är inte korrekt inställd.	Ställ in luckan rätt med hjälp av monteringsanvisningen.
	Barnsäkringen har aktiverats.	Tryck två gånger i snabb följd upptill mitt på luckan.
	Maskinen är strömlös.	Kontrollera stickkontakten och säkringarna. Placera den medföljande nödöppnaren upptill till höger och vänster på bänkskivan och öppna luckan genom att dra lätt i den.
		
	Luckan och lucktätningen är smutsiga.	Rengör luckan och lucktätningen med en fuktig trasa och litet diskmedel.
	Den automatiska lucköppningen står inte i utgångsläget.	Vänta en sekund efter att du har stängt luckan tills den åter går att öppna.
Luckan öppnas för mycket när den trycks in.	Luckan är inte rätt inställd.	Ställ in luckan rätt med hjälp av monteringsanvisningen.
Luckan går inte att stänga.	Den automatiska lucköppningen står inte i utgångsläget.	Vänta en sekund efter att du har öppnat luckan tills den åter går att stänga.
Det går inte att stänga locket till diskmedelsfacket.	Diskmedelsfacket eller lockstyrningen är blockerade av fastklibbadediskmedelsrester.	Avlägsna diskmedelsrester.
Diskmedelsrester i diskmedelsfacket 33 eller i uppfångningsskålen för disktabletter 24 .	Spolarmar blockerade av diskgoods, därför spolars inte diskmedlet ut.	Se till att spolarmarna kan rotera fritt.
	Diskmedelsfacket var fuktigt vid påfyllningen.	Fyll på diskmedel bara om diskmedelsfacket är torrt.
Maskinen stannar i programmet, eller programmet gör uppehåll.	Luckan inte helt stängd.	Stäng luckan.
	Placera inget diskgoods eller doftgivare i uppfångningsskålen för disktabletter. Överkorgen trycker mot luckans insida och hindrar att luckan stängs säkert.	Kontrollera om bakväggen trycks in av till exempel ett eluttag eller en ej demonterad slanghållare.
	El- och/eller vattentillförseln är avbruten.	Återställ el- och/eller vattentillförseln.
Stötljud från påfyllningsventilerna.	Beror på installationerna i byggnaden, inget maskinfel. Påverkar inte maskinens funktion.	Går inte att avhjälpa.
Slående eller slamrande ljud.	Spolarmen slår i diskgodset, diskgodset är inte rätt placerat.	Placera diskgodset så att spolarmarna inte slår i diskgodset.
	Vid låg fyllning av diskgoods träffar vattenstrålarna diskmaskinens behållare direkt.	Fyll på mer diskgoods eller fördela diskgodset jämnare i maskinen.
	Lätt diskgoods rör sig vid diskningen.	Placera lätt diskgoods så att det sitter stadigt.
Ovanligt mycket lödder.	Handdiskmedel i behållaren för sköljglans.	Fyll omedelbart på sköljglans i sköljglansbehållaren.
	Sköljglans har spillts ut.	Ta bort sköljglansen med en trasa.

* beroende på vilken utrustningsvariant din diskmaskin har

Kundtjänst

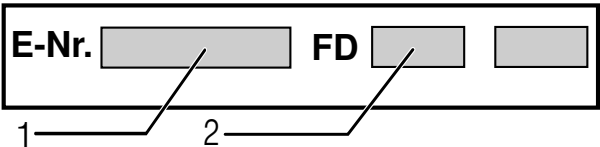
Vänd dig till din kundtjänst om du inte lyckas åtgärda felet. Vi hittar alltid en lämplig lösning, också för att undvika onödiga besök av servicetekniker. Kontaktuppgifter för närmaste kundtjänstställe hittar du på baksidan av denna bruksanvisning eller i bifogade förteckning över kundtjänstställen. När du ringer ber vi dig uppge produktnumret (E-Nr. = 1) och tillverkningsnumret (FD = 2). De finns på typskylten  35 på maskinens lucka.

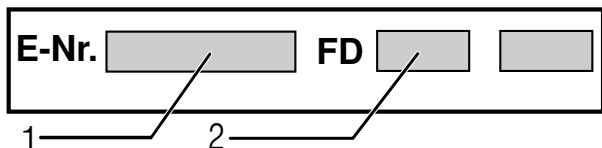

Lita på tillverkarens kompetens. Kontakta oss. Då kan du vara säker på att reparationen utförs av utbildade servicetekniker som har tillgång till originalreservdelar för din hushållsapparat.

Tänk på att kundtjänstpersonalen aldrig ber dig uppge ditt Home Connect-lösenord.

Installation och anslutning

För att säkra en användning i vederbörlig ordning måste diskmaskinen anslutas på rätt sätt (av en fackman). Data för tillopp och avlopp samt de elektriska anslutningsvärdena måste motsvara de krävda kriterierna som de är nedskrivna i följande avsnitt och i monteringsanvisningen.

Vid installationen, tänk på att utföra arbetsstegen i rätt ordning:

1. Kontroll vid leveransen
2. Placering
3. Avloppsanslutning
4. Dricksvattenanslutning
5. Elektrisk anslutning.

Leveransomfattning

Har du anmärkningar, kontakta återförsäljaren där du köpt apparaten eller vår kundtjänst.

- Diskmaskin
- Bruksanvisning
- Monteringsanvisning
- Kortfattad bruksanvisning*
- Garanti*
- Monteringsmaterial
- Ångskydd*
- Gummiskydd*
- Nätkabel

* beroende på utrustningsvariant av din diskmaskin

Säkerhetsanvisningar

Beakta säkerhetsanvisningarna under → "Vid installation" på sidan 5.

Leverans

Din diskmaskin har genomgått en noggrann funktionskontroll på fabriken. Därifrån återstår små vattenfläckar. De försvinner efter första diskningen.

Tekniska data

- **Vikt:**
Maximalt 60 kg.
- **Spänning:**
220–240 V, 50 Hz eller 60 Hz.
- **Anslutningsvärde:**
2000 - 2400 W.
- **Säkring:**
10/16 A (UK 13 A).
- **Effektförbrukning:**
Avstängt tillstånd (Po) 0,50 W.
Ej avstängt tillstånd (standby) (PI) 0,50 W.
Uppkopplad
standbydrift 2,00 W.
Längd, ej avstängt tillstånd (TI) 0 min.
Längd, uppkopplad standbydrift 2 min.
Enligt förordningar (EU) nr 1016/2010, 1059/2010, 1275/2008 och 801/2013.
Extrafunktioner och inställningar kan höja effektförbrukningen och tidsuppgifterna.
- **Vattentryck:**
minst 0,05 MPa (0,5 bar), maximalt 1 MPa (10 bar).
Vid högre vattentryck:
Koppla en tryckreduceringsventil framför apparaten.
- **Vattentillförsel:**
Minimum 10 liter/minut.
- **Vattentemperatur:**
Kallvatten.
Vid varmvatten:
Maximal temperatur 60 °C.
- **Kapacitet:**
12–15 kuvert (beroende på utrustningsvariant av din diskmaskin)

Uppställning

Nödvändiga inbyggnadsmått framgår av monteringsanvisningen. Ställ apparaten vågrätt med hjälp av de ställbara fötterna. Se till att den står stadigt.

- Underbyggnads- och integrerade apparater som senare upställs som fristående apparater, måste säkras så att de inte kan tippa, t.ex. genom att man skruvar fast dem i väggen eller genom att man bygger in dem under en genomgående arbetsskiva, som är fastskruvad i angränsande skåp.
- Apparaten kan utan vidare byggas in mellan trä- och plastväggar i en bänkrad.

Avloppsanslutning

1. Se monteringsanvisningen för nödvändiga arbetssteg. Montera i förekommande fall vattenlås med avloppsmuff.
2. Anslut avloppsslangen med hjälp av bifogade delar till vattenlåsets avloppsmuff.

Se till att avloppsslangen inte viks, kläms, förändras eller trasslar in sig och att inget täcklock i avloppet förhindrar avloppsvattnet från att rinna ut!

Dricksvattenanslutning

1. Anslut dricksvattenanslutningen till vattenkranen enligt monteringsanvisningen med hjälp av bifogade delar.

Se till att dricksvattenanslutningen inte viks, kläms eller trasslar in sig.

2. När man byter ut apparaten måste man alltid använda en ny vattentilloppsslang.

Vattentryck:

minst 0,05 MPa (0,5 bar), maximalt 1 MPa (10 bar).

Vid högre vattentryck:

Koppla en tryckreduceringsventil framför apparaten.

Vattentillförsel:

Minimum 10 liter/minut.

Vattentemperatur:

Kallvatten.

Vid varmvatten:

Maximal temperatur 60 °C.

Varmvattenanslutning *

* beroende på utrustningsvariant av din diskmaskin

Diskmaskinen kan anslutas till kall- eller varmvatten upp till max 60 °C. Varmvattenanslutning rekommenderas vid tillgång till energimässigt fördelaktig varmvattenberedning och lämplig installation, t.ex. en solvärmeanläggning med cirkulationsledning. Därigenom sparas energi och tid. Med inställningen "Varmvatten" kan du optimalt stämma av diskmaskinen för användning med varmvatten. Därvid rekommenderas en vattentemperatur (temperaturen på det inkommande vattnet) om minst 40 °C och högst 60 °C. Varmvattenanslutning rekommenderas inte om vattnet bereds i en elektrisk varmvattenberedare.

Gör så här för att ändra inställningen:

1. Öppna luckan.
2. Slå på PÅ-/AV-omkopplaren 1.
3. Tryck på infotangenten  i 3 sekunder tills följande text visas i indikatorfönstret upptill :

Bläddra med < >

Ställ in med - +

Lämna med Setup 3 sec.
4. Tryck upprepade gånger på knappen tills Vattenanslutning visas i indikatorfönstret upptill .
5. Gör inställningen med inställningsknapparna + .
6. Tryck 3 sekunder på infotangenten  .

Inställningsvärdet är lagrat i apparaten.

Elektrisk anslutning

- Apparaten får endast anslutas till växelström från 220 V till 240 V och 50 Hz eller 60 Hz via ett jordat vägguttag installerat enligt gällande föreskrifter. Se typskylten  beträffande erforderlig säkring.

- Väggttaget måste finnas nära apparaten och vara lätt tillgängligt även efter inbyggnaden.

När stickkontakten inte är lätt tillgängligt efter inbyggnaden, måste det för att uppfylla tillämpliga säkerhetsföreskrifter finnas en allpolig brytare med minst 3 mm kontaktöppning.

- Ändringar i anslutningen får endast utföras av fackmän.
- En förlängning av nätanslutningskabeln får endast köpas via kundtjänst.
- Vid användning av jordfelsbrytare får endast sådana med tecknet  användas. Endast dessa jordfelsbrytare uppfyller gällande föreskrifter.
- Apparaten är utrustad med ett vattensäkerhetssystem. Observera att detta **endast** fungerar vid ansluten strömförsörjning.

Demontering

Beakta även här ordningen av arbetsstegen:

1. Avskilj apparaten från elnätet.
2. Stäng vattenkranen.
3. Lossa avlopps- och dricksvattenanslutningen.
4. Lossa fastsättningskruvarna till möbeldelarna.
5. Demontera sockeln om sådan finns.
6. Dra ut apparaten och dra därvid försiktigt med slangen.

Transport

Töm diskmaskinen och säkra lösa delar.

Apparaten måste tömmas på följande sätt:

1. Öppna vattenkranen.
2. Öppna luckan.
3. Slå på PÅ-/AV-omkopplaren 1.
4. Välj programmet med den högsta temperaturen.
I indikatorfönstret upptill 4 visas programmets förväntade längd
5. Tryck på START-knappen 12.
6. Stäng luckan.
Programförloppet startar.
7. Öppna luckan efter ca 4 minuter.
8. Tryck på START-knappen 12 tills i indikatorfönstret upptill 4 visas "Program har avbrutits"/"Redo om en minut."
9. Stäng luckan.
10. Öppna luckan efter ca 1 minut.
I indikatorfönstret upptill 4 visas "Färdig".
11. Slå av PÅ-/AV-omkopplaren 1.
12. Stäng vattenkranen, lossa tilloppslangen och låt vattnet rinna ut.

Anvisning: Transportera endast apparaten upprätt så att inget restvatten kan komma in i maskinens styrutrustning och leda till felaktigt programförlopp.

Frostsäkerhet

Om apparaten står i ett utrymme där det finns risk för frost (t.ex. i en sommarstuga), måste apparaten tömmas helt och hållet (se Transport).

AQUA-STOP-löfte

SV

(bortfaller vid maskiner utan Aqua-Stop)

Utöver vanliga åtaganden enligt köpeavtalet och utöver vår apparatgaranti ersätter vi enligt följande villkor:

1. Uppstår vattenskada till följd av fel i Aqua-Stop-systemet, ersätter vi skadorna för privata brukare.
För att garantera vattensäkerheten **måste** diskmaskinen anslutas till elnätet.
2. Detta ansvarslöfte gäller under maskinens hela livslängd.
3. En förutsättning för att löftet ska gälla är att maskin med Aqua-Stop är rätt installerad och ansluten i enlighet med vår anvisning.
Detta innefattar även fackmässigt installerad Aqua-Stop-förlängning (originaltillbehör).
Vårt löfte gäller inte vid defekta tilloppsledningar eller felaktig armatur fram till Aqua-Stop-anslutningen vid vattenkranen.
4. Maskiner med Aqua-Stop behöver i princip inte övervakas under gång och vattenkranen behöver inte stängas efter fullbordad diskning.
Vattenkranen behöver endast stängas inför längre bortovaro, t.ex. en flera veckor lång semester.

Reparationsuppdrag och råd vid fel

S 08 734 1370 local rate

Olika länders kontaktuppgifter hittar du i bifogad förteckning över Serviceställen.

Internet: www.gaggenau.com

GAGGENAU



9001398262
(9808) 642 TW