

洗碗機

DF480162/DF481162/

DF480162F/

DF481162F

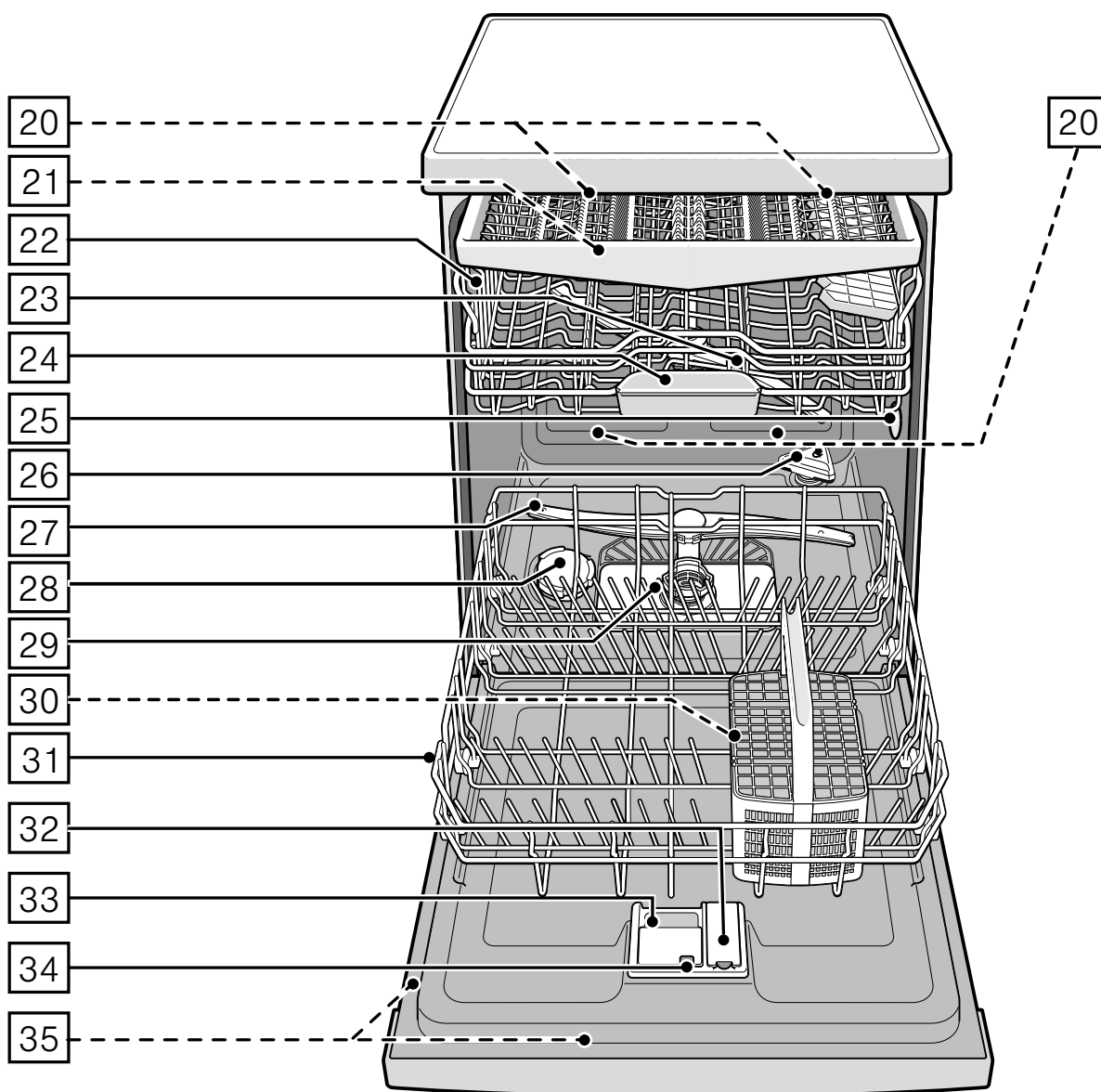
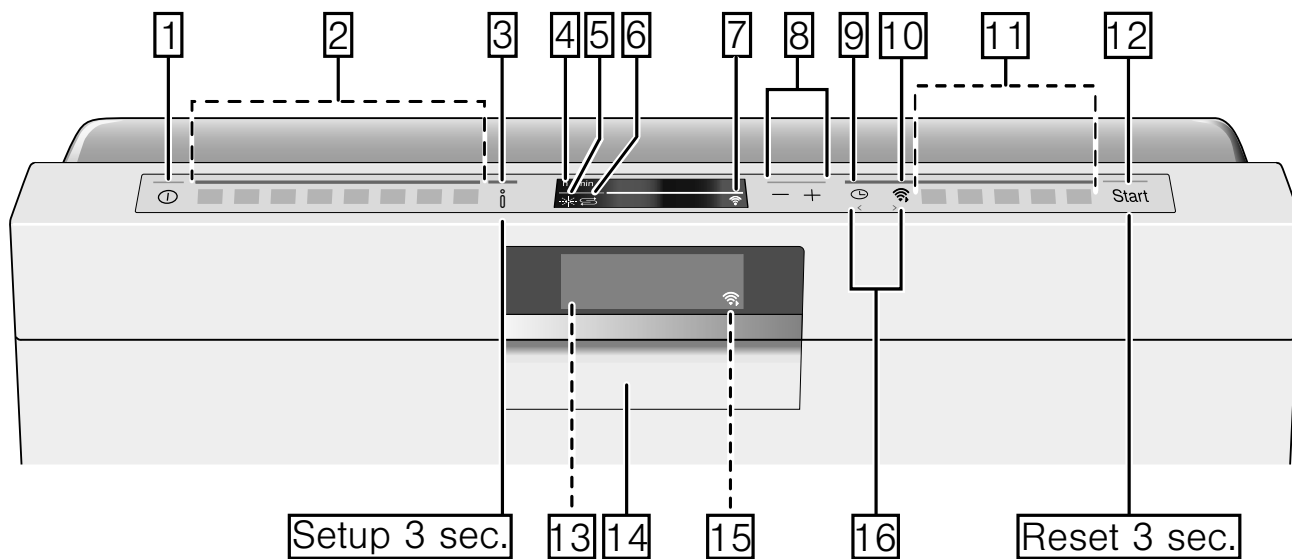

目錄

使用範圍	4
安全說明	5
啟動洗碗機前	5
運送	5
安裝	5
日常使用	6
機器故障或損壞時	6
處理舊機器	6
兒童安全鎖	6
環境保護	8
廢棄包材處理	8
廢棄舊機處理	8
認識機台	8
自動開啟機門	8
控制面板	8
洗碗機內部	9
訊息鍵	9
設定時間	9
首次啟用	10
設定	11
Home Connect	13
設定應用程式 (App)	13
設定 Home Connect	13
無線網路 Wi-Fi	13
登入網路	13
連線至應用程式 (App)	14
遙控開始鍵	14
未連線至 Home Connect	
伺服器的無線網路 Wi-Fi	14
能源管理工具	14
軟體更新	15
遠端遙控診斷	16
合規聲明	16
水軟化裝置/軟化鹽	16
水質設定表	16
調整水質軟化系統	17
軟化鹽的使用	17
含軟化鹽的多效合一洗滌劑	17
關閉水質軟化系統	17

光潔劑	18
設定光潔劑釋放量	18
關閉光潔劑不足指示燈	18
餐具	19
不適用的餐具	19
玻璃杯和餐具損壞	19
餐具的擺放	19
上層碗籃	19
下層碗籃	20
刀叉筷子籃	20
超彈性刀叉抽屜	20
摺疊架	21
摺疊式器皿架	21
小型餐具架	21
刀具擱架	21
360度烤盤噴水頭	22
GN規格蒸烤盤層架	22
取出餐具	22
調整碗籃高度	23
安裝／移除超彈性刀叉抽屜	24
安裝／移除上層碗籃	24
安裝／移除下層碗籃	25
洗劑	26
添加洗劑	27
多效合一洗劑	27
洗程一覽表	28
洗程選擇	29
給測試機構的說明	29
附加功能	30
動力加速洗	30
少量節約	30
衛生殺菌選項	30
下層強洗區	30
加強烘乾	30
節能	30

操作 機器	30
洗程資料	30
開啟機門	30
變更設定	30
AquaSensor洗滌水髒汙偵測裝置	31
Zeolith 沸石烘乾	31
時間顯示	31
自動偵測裝置設定	31
加強烘乾	31
Eco 能源消耗預測	31
自動關機	31
情境燈	32
前方顯示螢幕	32
剩餘時間投影	32
投影燈	32
變更啟動洗程	32
訊號音音量	32
按鍵音量	32
兒童安全鎖	32
問候語	32
原廠設定	32
開機	32
預約功能	33
洗程結束	33
關機	33
中斷洗程	33
取消洗程	33
變更洗程	33
清潔與保養	34
洗碗機的整體狀況	34
洗碗機保養	34
軟化鹽和光潔劑	34
三重殘渣過濾系統	35
沖水臂	35
如何排除故障？	36
錯誤訊息	36
排水幫浦	36
故障一覽表	37
客戶服務	42
安裝與連接	42
產品清單	42
重要安全須知	42
運送	42
技術規格	43
安裝	43
排水連接	43
進水連接	43
熱水連接	44
電源連接	44
拆卸	44
運送	45
防凍保護（清空洗碗機）	45

使用 範圍

- 本機適於私人家庭及非 商業環境中使用。
- 洗碗機只能在 家中使用且用途僅限於：洗滌家用餐具。
- 本台洗碗機 最高可在海拔 2500 公尺 以上使用。

安全說明

8 歲以上兒童或其他由於體格、感覺或精神能力情況或基於其無經驗或無知而無法安全地操作本機器者，若不受有責任能力者之監督或指示不許使用本機器。

啟動洗碗機前

請仔細閱讀使用暨安裝說明書。說明書內包含有關於本機安裝、使用以及保養的重要資訊。

請妥善保管所有資料以備日後查閱或提供給日後的使用者。

您可以從本公司的網站免費下載使用說明書。相關網站地址請參閱本說明書的背面。

運送

1. 請立即檢查外包裝及洗碗機是否在運送途中受到損壞。若發現洗碗機已損壞，請勿使用。請聯絡客戶服務中心。
2. 請以環保的方式妥善處理包材。
3. 請勿讓孩童將包材和其零件當成玩具，摺疊的紙箱和塑膠包膜可能會有窒息的危險。

安裝

- 洗碗機背面會因運作而發熱，為避免燙傷，完成洗碗機安裝後，請勿隨意出入洗碗機後方。
- 請您按照安裝暨裝配說明書安裝本機。
- 安裝前請務必切斷洗碗機電源。
- 請確定洗碗機依規定正確安裝，且插座有確實接地。

- 實際配電條件應與規格銘板[35]上所標示的基本資料相符。
- 洗碗機電源線若受損，務必使用原廠電源線進行更換。
為防止意外情況發生，請務必向客戶服務中心購買電源線。
- 若將洗碗機安裝在高櫃中，請務必將該櫥櫃按規定妥善固定。
- 若將洗碗機安裝在其他家用電器的上或下方，請遵照欲和洗碗機組合安裝的電器安裝說明書進行安裝。
- 同時也應遵守洗碗機本身的安裝說明，以確保所有電器能安全運作。
- 若其他家用電器之安裝說明書未包含相關資訊，請洽詢這些電器的生產廠商以確保洗碗機能安裝在這些電器的上或下方。
- 若生產廠商無法提供相關說明，請勿將洗碗機安裝在這些電器的上或下方。
- 若在洗碗機上方安裝微波爐，可能造成微波爐的損壞。
- 僅限將嵌入式或半嵌式洗碗機安裝於系統櫥櫃下方，務必使用螺絲旋接兩側櫥櫃，以確保機器平穩固定。
- 請勿讓本機靠近熱源（暖氣設備、蓄熱器、鍋爐或其他產生熱能的設備），也勿將其安裝於爐具下方。
- 請注意，洗碗機電源線的絕緣材料若太靠近熱源（例如加熱器／熱水裝置）可能會融化。請確保洗碗機的電源線勿與熱源接觸。
- 洗碗機安裝完成後，請確保能輕易的插拔電源插頭。 → "電源連接" 頁 44
- 適用於部分機型：
AquaStop進水管之進水端的塑膠外殼裡有一個電磁閥，連接線位在進水管內，請勿剪斷進水管，也不要將塑膠外殼浸泡在水中。

日常使用

請閱讀並遵守洗滌劑和光潔劑包裝上的安全注意事項和使用說明。

即使當您外出不在家透過 Home Connect 應用程式 (App) 操作本機時，也請確保您遵守安全說明。請遵照應用程式 (App) 中的指示操作。

機器故障或損壞時

- 本機僅可由具有證照資格的專業人員進行維修或拆解。進行此作業時請切斷洗碗機的電源。拔掉主電源插頭或關閉保險絲。關閉水龍頭。
- 若發現機器有損壞的情況，特別是操作面板（裂痕、破洞、按鍵脫落）或者機門功能異常時，請勿繼續使用。拔掉主電源插頭或關閉保險絲。關閉水龍頭並與客戶服務聯絡。

處理舊機器

1. 請立即處理廢棄的機器，使其無法再繼續使用，以防止事故發生。
2. 請以環保的方式妥善處理舊機。

⚠ 警告 – 受傷風險!

- 洗碗機僅限在餐具擺放和取出時短暫打開，以免被機門絆倒而造成受傷。
- 請務必將刀具和其他尖銳物品的尖銳處朝下放置於刀叉筷匙籃*[\[30\]](#)內，或橫放於超彈性刀叉抽屜*[\[21\]](#)內。
- 請勿攀坐或站立在開啟的機門上。
- 請注意，請勿在獨立式洗碗機的碗籃中擺放過多的餐具。洗碗機可能傾倒。
- 若洗碗機無法安裝在系統櫥櫃內並靠近牆側邊，基於安全因素，門鉸鏈必須另外以蓋板覆蓋住（防止受傷危險）。此蓋板屬於選購配件，請向客戶服務或專門經銷商購買。

* 視洗碗機機型而定

⚠ 警告 – 爆炸危險!

請勿在洗碗機內直接加入任何溶劑，否則可能會引起爆炸!

⚠ 警告 – 燙傷風險!

洗程進行中請小心打開機門，可能會有熱水從洗碗機中濺出的風險。

⚠ 警告 – 對孩童造成的危險!

- 若您的機型備有兒童安全鎖，請妥善利用該裝置。
- 請勿讓孩童將本機當成玩具玩耍或操作洗碗機。
- 請讓孩童遠離洗滌劑和光潔劑，否則可能會造成口腔、喉嚨、眼睛等灼傷或窒息。
- 洗碗機打開時，請勿讓孩童靠近。洗碗機中可能含有被孩童誤吞的小零件，機內的水非飲用水，可能還有殘留的洗滌劑。
- 勿讓孩童將手伸到洗碗錠收集槽[\[24\]](#)中。孩童手指可能會被縫隙夾住。
- 若將洗碗機安裝在與視線齊平的地方，請在打開或關上機門時，留意洗碗機門及櫥櫃門下方不會夾住或壓住孩童。
- 若未按照以上說明處理，孩童有可能被鎖在洗碗機內（因而造成窒息的危險）或發生其他危險的情況。

因此，報廢的舊機應依下列方式處理：拔除主電源插頭、剪斷電線並連同電源插頭一起丟棄。破壞機門鎖，讓機門無法關上。

兒童安全鎖（機門鎖）*

兒童安全鎖保護孩童免於受到洗碗機可能產生的危險。

⚠ 警告 – 窒息危險!

孩童有可能會被鎖在洗碗機內因而窒息。離開洗碗機時，務必完全關上機門。

請按以下方法啟動兒童鎖（機器門鎖住裝置）：

1. 拔兒童鎖的舌狀部分（1）。
2. 關門（2）。

兒童安全鎖已啟動。

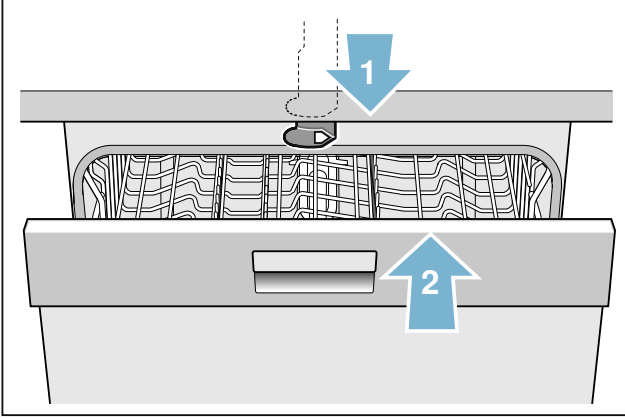

按以下方法打開啟動了兒童鎖（機器門鎖住裝置）的門：

1. 將兒童鎖的舌狀部分向右壓（1）。
2. 開門（2）。

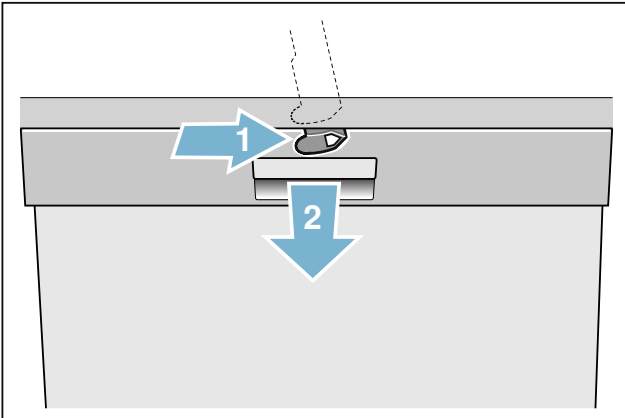

請按以下方法禁用兒童鎖（機器門鎖住裝置）：

1. 將兒童鎖的舌狀部分向右壓（1）。
2. 將兒童鎖的舌狀部分向後推（2）。

兒童鎖已禁用。

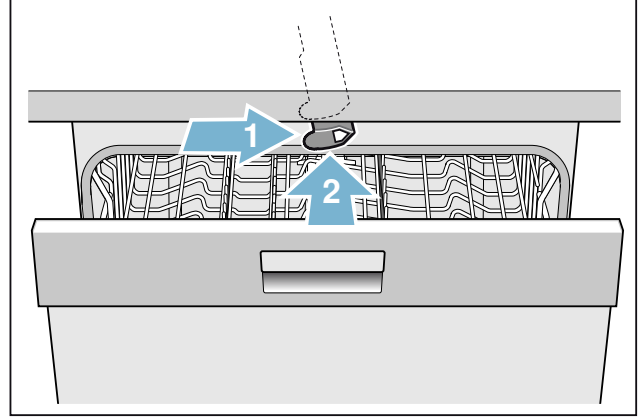

* 視洗碗機的配置而定

環境保護

新機器的包裝和舊機器都含有寶貴的原材料和可再生利用的材料。

處理該材料時，請分類。

請向經銷商或當地管理單位洽詢目前處理的方式。

廢棄包材處理

本機所有的塑膠零部件皆有國際標準的標示符號（例如“PS”表示聚苯乙烯塑料）。因此，處理舊機時，這些塑膠廢棄物可以加以分類丟棄，以利資源回收。

請注意“運送”章節中相關的安全說明→ 頁 5。

廢棄舊機處理

請注意“廢棄舊機處理”→ 頁 6 章節中相關的安全說明。



本產品符合歐盟廢棄電子電氣設備相關法令 2012/19/EU (Waste Electrical and Electronic Equipment - WEEE)。該條例為全歐盟有關廢棄設備回收處理和再生利用的有效法律依據。

認識機台

操作面板和機器內部結構示意圖可以在說明書首頁內的折頁看到。個別的位置在說明書中另外再作解釋。

自動開啟機門

本機配備有自動開啟機門系統，無需把手開啟機門。欲打開機門，請按壓洗碗機門中央區域，機門即自行開啟。

控制面板

- 1 電源開關
- 2 洗程鍵 **
- 3 訊息鍵
- 4 上方顯示螢幕
- 5 光潔劑不足指示燈
- 6 軟化鹽不足指示燈
- 7 WLAN 顯示
- 8 選擇鍵
- 9 預約功能
- 10 遠端遙控啟動鍵
- 11 附加功能 / 洗程鍵 **
- 12 “Start”啟動鍵
- 13 前方顯示螢幕 *
- 14 開門裝置
- 15 遠端遙控啟動顯示 *
- 16 < > 按鍵

* 視洗碗機的配置而定

** 數量將視洗碗機的配置而定

洗碗機內部

- [20] 內部照明 *
- [21] 超彈性刀叉抽屜 *
- [22] 上層碗籃
- [23] 上沖水臂
- [24] 洗碗錠收集槽
- [25] 進氣孔
- [26] 排氣孔 (Zeolith 沸石容器)
- [27] 下沖水臂
- [28] 軟化鹽槽
- [29] 三重殘渣過濾系統
- [30] 刀叉筷子籃 *
- [31] 下層碗籃
- [32] 光潔劑槽
- [33] 洗劑槽
- [34] 洗劑槽卡榫
- [35] 規格銘板

* 視洗碗機的配置而定

訊息鍵

使用訊息鍵  可以顯示額外的洗程資訊。

1. 按下訊息鍵  [3]。
2. 按下洗程鍵。



所選的洗程資訊將顯示在上方顯示螢幕 [4] 上。

3. 退出請按訊息鍵  [3]。

設定時間

首次啟動本洗碗機時，時間開始於 12:00。

請依以下方式設定時間：

1. 打開機門。
2. 開啟電源開關 [1]。
3. 按住訊息鍵  [3] 3 秒，直到上方顯示螢幕 [4] 出現下述內容：
 - 翻頁請按 < >
 - 設定請按 - +
 - 退出請按設定 3 秒
4. 按住按鍵 > [16]，直到上方顯示螢幕 [4] 顯示所需的設定。
5. 按下設定鍵 + - [8] 進行設定。按住選擇鍵 + - [8]，以 10 分鐘為幅度更改設定值。
6. 按住訊息鍵  [3] 3 秒。

所選的設定已儲存。

提示：若本機長時間斷電，時間會在重新啟動後從 12:00 開始顯示。請重新設定時間。

首次啟用

在首次打開洗碗機時，您會直接進入首次啟用的設置。
在上方顯示視窗  中顯示下述內容：

通過 < > 進行瀏覽
通過 + 進行設定
按下啟動鍵 3 秒鐘後退出。

在下面的表格中列出了首次啟用的必要設置。

按以下方法修改設置：

1. 頻繁按下 > 鍵 ，直到顯示所需的設置
2. 通過設定鍵 + -  進行設定。
3. 按下資訊鍵  3 秒。





新設定值已由機器儲存。

設定 首次啟動本洗碗機	原廠設定	資訊內容 按下訊息鍵 
語言	Deutsch (德文)	選擇語言。
時間格式	24 小時	12 小時制或 24 小時制。
設定時間	12:00	設定現在時間。
水質硬度	°dH 16 - 20 中	設定水質硬度。當使用多效合一洗碗錠時，請將水質硬度調至最低。
光潔劑釋放量	等級 5	光潔劑的釋放量會影響碗盤的烘乾效果。使用多效合一洗碗錠時，應將釋放量設定為 0。
進水連接 *	冷水進水	可連接熱水 (40-60 °C) 或冷水 (<40 °C)。
* 視洗碗機機型而定		

設定





為了方便，事先對洗碗機進行了特定的設置。可以修改這些出廠設置。

按以下方法修改設置：

1. 打開機器門。
2. 打開電源開關 .
3. 按下信息鍵   3 秒鐘，直到上方顯示屏  顯示下述內容：

通過 < > 進行瀏覽

通過 - + 進行設定

按下啟動鍵 3 秒鐘後退出。
4. 頻繁按下 > 鍵 ，直到顯示所需的設置。
5. 通過設定鍵 + -  進行設定。
6. 按下資訊鍵   3 秒。

新設定值已由機器儲存。

可以將所有修改後的設置恢復為原始出廠設置。

提示：當您將洗碗機恢復為出廠設置時，會直接進入首次啟用的設置。

設定	原廠設定	資訊內容 按下訊息鍵 
設定時間	12:00	設定現在時間。
時間格式	24 小時	12 小時制或 24 小時制。
時間顯示	時間	以“剩餘時間”或“結束時間”顯示完成該洗程所需的時間。
語言/Language	Deutsch (德文)	選擇語言。
水質硬度	°dH 16 - 20 中	設定水質硬度。當使用多效合一洗碗錠時，請將水質硬度調至最低。
光潔劑釋放量	第 5 級	光潔劑的釋放量會影響碗盤的烘乾效果。使用多效合一洗碗錠時，應將釋放量設定為 0。
自動偵測裝置設定	標準	調整髒汙偵測靈敏度，以達到最佳的洗滌效果。
加強烘乾	關	提高玻璃杯和塑膠餐具的烘乾效果。
進水連接 *	冷水進水	可連接熱水 (40-60 °C) 或冷水 (<40 °C)。
Eco 能源消耗預測	關	顯示耗水量及耗電量。
自動關機	一分鐘後	洗程結束後將自動關機。
情境燈 *	開	內部照明。
前方顯示螢幕 *	開	前方顯示螢幕可選擇。
剩餘時間投影 *	開	洗程進行時，洗程狀態資訊將被投射在地板上。
投射燈*	開	洗程進行時，洗碗機會投射光點在地面上。
啟動洗程	經濟 50°	開機時會顯示上一次選用的洗程。
訊號音音量 *	第 2 級	洗程結束時所發出的訊號音音量。
按鍵音量	第 2 級	觸控按鍵時所產生的音量。
兒童安全鎖 *	關	開啟兒童安全鎖可防止機門被打開。

* 視洗碗機機型而定

設定	原廠設定	資訊內容 按下訊息鍵 
無線網路 Wi-Fi	關	開啟／關閉無線網路連線。
登入網路	手動／自動	測試路由器上的 WPS 功能。 無 WPS 功能：手動 有 WPS 功能：自動
連線至應用程式 (App)	啟動請按“+”	建立家用電器與行動裝置的連線。
能源管理 *	連線請按“+”	建立家用電器與能源管理的連線。
經濟烘乾 *	開	洗程結束後，機門會自動打開。
問候語	開	開機時可選擇不顯示品牌。
原廠設定	重設	重設到原廠設定。
* 視洗碗機機型而定		

提示

- 只有在已經打開無線網路 Wi-Fi 時，“網路登入”選單才可使用。
- 只有連線至家用網路時，“與應用程式(App)連線”選單選項才可使用。
- 只有在連線至家用網路且本機連線至應用程式 (App) 時，“energy manager”選單才可使用。

Home Connect

Home Connect 可用的功能視所在國家提供的 Home Connect 服務而定。並非所有國家都有提供 Home Connect 服務。如需更多資訊，請至 www.home-connect.com 查詢。

本台洗碗機具有無線網路 Wi-Fi 功能，可透過行動裝置遠端遙控。

提示：無線網路 Wi-Fi 為 Wi-Fi Alliance 的註冊商標。

若您的洗碗機未連線至家用網路，您還是可以使用按鍵手動操作洗碗機。



設定應用程式 (App)





如需透過 Home Connect 操作本機，Home Connect 應用程式 (App) 必須安裝在您的行動裝置上。





請查閱隨附的 Home Connect 文件。

請遵照應用程式 (App) 上的步驟指示來進行設定。

設定 Home Connect

按下遙控開始鍵    設定您的洗碗機或按以下步驟操作：

1. 開啟機門。
2. 開啟電源開關  .
3. 按住訊息鍵   3 秒，直到上方顯示螢幕  出現下述內容：

翻頁請按 < >
 設定請按 - +
 退出請按設定 3 秒
4. 按住按鍵 > ，直到上方顯示螢幕  顯示所需的設定。
5. 按下設定鍵 + -  進行設定。
6. 按住訊息鍵   3 秒。

所選的設定已儲存在您的洗碗機上。

無線網路 Wi-Fi

在無線網路 Wi-Fi 選單中，您可以使用“開”啟動無線網路連線，使用“關”將其關閉。

提示：本機的遠端遙控需要穩定的無線網路連線。

登入網路

在“登入網路”選單中，您可以在“自動/WPS連線”和“手動連線”之間選擇將洗碗機連線至家用網路。如需執行上述操作，請測試路由器上的 WPS 功能。

請查閱隨附的 Home Connect 文件。

自動連線：使用路由器上的 WPS 功能連線至家用網路。連線時，請按下路由器上的 WPS 按鈕。

手動連線：將您的行動裝置連線至網路 (SSID) “HomeConnect”，密碼 (Key)：“HomeConnect”。然後使用 Home Connect 應用程式 (App) 手動輸入網路設定，連線至您的家用網路。

連線成功後，上方顯示螢幕  將顯示下述內容：“網路登入成功”。

提示：只有在無線網路 Wi-Fi 已啟動時，“登入網路”選項才可使用。

連線至應用程式 (App)

“與應用程式(App)連線”的設定建立洗碗機、應用程式 (App) 與您的用戶帳號之間的連線。如需啟動連線，請按下設定鍵 + 。

連線成功後，上方顯示螢幕  將顯示下述內容：“連線至應用程式(App)成功”。

請查閱隨附的 Home Connect 文件。

提示：只有連線至家用網路時，“與應用程式(App)連線”選單選項才可使用。

關於資料保護：

洗碗機的 Home Connect 首次連線到有網際網路連線的 WLAN 網路上時，洗碗機的 Home Connect 將傳送下列資料類別至 Home Connect 伺服器（作為初次註冊）：

- 獨一無二的電器認證（包括電器代碼和已安裝的無線網路 Wi-Fi 通訊模組的 MAC 地址）。
- 無線網路 Wi-Fi 通訊模組的安全認證（確保資訊技術連線安全）。
- 目前洗碗機的軟體和硬體版本。
- 將之前任何的狀態重置回原廠設定。

此初次註冊是做為 Home Connect 功能使用，並在您第一次使用 Home Connect 功能時才會被啟用。請注意，Home Connect 功能只有在連線至 Home Connect 應用程式 (App) 時才能使用。您可在 Home Connect App 中了解資料保護的相關資訊。





遙控開始鍵

若洗碗機已連線至家用網路，您可以啟動洗碗機的遠端遙控。如需執行上述操作，按下遙控開始鍵 。

若洗碗機尚未登入 Home Connect，請按下遙控開始鍵 ，進入 Home Connect 設定。

請查閱隨附的 Home Connect 文件。

提示

- 如需遠端遙控洗碗機，必須啟用遙控開始鍵  。
- 登入完成時，遙控開始鍵   將熄滅。
- 打開機門即停用遠端遙控。
- 若無線網路 Wi-Fi  顯示正在閃爍，表示未有網路連線。

未連線至 Home Connect 伺服器的無線網路 Wi-Fi

您可以使用 Home Connect 應用程式 (App) 中止與 Home Connect 伺服器的連線。隨後洗碗機將連線至您的行動裝置，但未連接到 Home Connect 伺服器。

提示

- 若未連線至 Home Connect 伺服器，則將在應用程式 (App) 中顯示。
- 若您無法停用 Home Connect 伺服器的連線，請檢查您的網路連線。

能源管理工具

有了能源管理工具 ，洗碗機將在您所選的時段裡自動啟動，並採用替代能源（例如太陽能發電系統）提供最經濟的電源供應。

若能源管理工具  無法遠端遙控啟動洗碗機（例如太陽能發電系統的電源供應不足），它將在可能最晚的時間裡利用傳統電源供應啟動洗碗機。

提示：只有在連線至家用網路且本洗碗機連線至應用程式 (App) 時，“能源管理工具”選單選項才可使用。

設定能源管理工具

如需啟動連線，請按下“能源管理工具”選單的設定鍵 + 。

在接下來的 2 分鐘內，請建立您的洗碗機與家用系統能源管理工具的連線。同時，也啟動家用系統能源管理工具的連線（請遵守能源管理製造商的使用說明書）。

連線成功後，上方顯示螢幕  將顯示下述內容：“能源管理工具登入成功”。

若連線未成功，請重複此步驟。







有關使用能源管理的進一步的資訊和系統要求，請至 www.home-connect.com 查詢

啟動能源管理工具



如需啟動能源管理工具 ，您必須選擇時間設定  (時段) 並啟動遙控開始鍵  .

一旦您啟動了遙控開始鍵  ，您可以使用 Home Connect 應用程式 (App) 進行時間設定 .

您也可以使用洗碗機上的按鍵手動啟動能源管理工具 



1. 開啟機門。
2. 開啟電源開關 .
3. 選擇洗程 .
4. 按下時間設定鍵 .
5. 按住設定鍵 + -  ，直到顯示您所需的時段。
6. 請按下 "Start" 啟動鍵 .

此將啟動設定時間。

7. 啟動遙控開始鍵  .

成功啟動後，“彈性啟動”將顯示在上方顯示視窗上。能源管理工具  已與洗碗機連結，並在所選的時段啟動。

提示

- 一旦能源管理工具  提早啟動洗程，時間顯示“剩餘時間”/“結束時間”將被更新。
- 如需啟動能源管理工具 ，您必須事先進行設定。

停用能源管理工具

如需斷開能源管理工具，請按下“能源管理工具”選單中的設定鍵 + .

此過程結束後，能源管理工具將被停用。現在可以連線至一個新的能源管理工具。

提示：只有在建立洗碗機與家用系統能源管理工具的連線時，“中斷連線，請按 ” + ””選單選項才可使用。

軟體更新 *

您可以使用軟體更新功能（例如最佳化、故障排除、安全相關更新）更新洗碗機軟體。先決條件是您已是註冊的 Home Connect 用戶，在行動裝置上已安裝應用程式 (App) 且已連接到 Home Connect 伺服器。

一旦有可用的軟體更新，您將透過 Home Connect 應用程式 (App) 獲得通知，並使用應用程式 (App) 開始下載軟體更新。上方顯示螢幕  將顯示下述內容：“是否安裝軟體更新？”。

您可以選擇使用設定鍵 +   將其安裝至您的洗碗機上或稍後再進行此操作。若您在區域網路中，也可以使用 Home Connect 應用程式 (App) 開始進行安裝。





連線成功後，上方顯示螢幕  將顯示下述內容：“安裝完成”。



提示

- 下載軟體更新時，您可以繼續操作洗碗機。
- 安裝軟體過程中，您無法使用洗碗機。
- 可能需要幾分鐘的時間進行安裝。有些按鍵將在此安裝過程中閃爍。
- 依據應用程式中 (App) 的個人設定，軟體更新也可以設定為自動下載。
- 我們建議您儘快安裝安全性更新。

* 視洗碗機的配置而定

遠端遙控診斷

若您聯絡客服中心，其可使用遠端遙控診斷  來存取您的機器。上方顯示螢幕  將出現以下內容：“是否允許客戶服務存取？”.. 您可以按下設定鍵 +  允許或按下設定鍵 -  拒絕客戶服務的存取。

提示：您可以將遠端遙控診斷  透過電源開關  關閉或在 Home Connect 應用程式 (App) 停用客戶服務存取。

合規聲明

Gaggenau Hausgeräte GmbH 特此聲明，本電器的 Home Connect 功能符合 2014/53/EU 指令的基本要求和相關條款的規定。

有關詳細的 RED 合規聲明，請上網查看位於 www.gaggenau.com 電器產品頁面的其他文件上。

2.4 GHz 頻段：最大 100 毫瓦

5 GHz 頻段：最大 100 毫瓦

	BE	BG	CZ	DK	DE	EE	IE	EL
	ES	FR	HR	IT	CY	LV	LT	LU
	HU	MT	NL	AT	PL	PT	RO	SI
	SK	FI	SE	UK	NO	CH	TR	
	5 GHz Wi-Fi: 限室內使用							

水軟化裝置/軟化鹽

為了達到絕佳的洗碗效果，洗碗機需要使用軟水，也就是石灰質含量低的水，否則餐具和機器部會留下白色石灰質的痕跡。超過 7°dH (1.2 mmol/l) 以上硬度的自來水必須軟化。因此本洗碗機水軟化系統需要添加一種專用鹽（還原鹽）以達到此作用。軟化鹽用量的設定依自來水硬度而定（參見水質設定表如下）。

水質設定表

水質硬度 值 °dH	硬度範圍	mmol/l	洗碗機 設定值
0-6	軟	0-1.1	0-6
7-8	軟	1.2-1.4	7-8
9-10	中	1.5-1.8	9-10
11-12	中	1.9-2.1	11-12
13-16	中	2.2-2.9	13-16
17-21	硬	3.0-3.7	17-21
22-30	硬	3.8-5.4	22-30
31-50	硬	5.5-8.9	31-50

調整水質軟化系統

軟化鹽釋放量可以從0設定到62 dH。設定值為0-8時不需另行添加軟化鹽。

請依以下方式設定水質軟化系統：

1. 請向當地的自來水公司洽詢自來水水質硬度。
2. 從下列水質硬度表查看所需的設定值。
3. 打開機門。
4. 開啟電源開關 [1]。
5. 按住訊息鍵  [3] 3 秒，直到上方顯示螢幕 [4] 出現下述內容：

翻頁請按 < >

設定請按 - +

退出請按設定 3 秒

6. 按住按鍵 > [16]，直到上方顯示螢幕 [4] 顯示所需的設定。
7. 按下設定鍵 + - [8] 進行設定。
8. 按住訊息鍵  [3] 3 秒。

所選的設定已儲存。

軟化鹽的使用

一旦操作面板上的軟化鹽不足指示燈 [6] 亮起或前方顯示螢幕 * [13] 對此提示時，應添加軟化鹽。務必在啟動洗程前添加軟化鹽。如此才可確保溢流的鹽溶液將立即被沖走，不會造成洗碗機內部的腐蝕。

注意！

洗劑會損壞水質軟化系統！請勿將洗劑倒入軟化鹽槽中，

請依以下方式添加軟化鹽：

1. 打開軟化鹽槽蓋 [28]。
2. 將鹽槽裝滿水（只有首次啟動時才需此動作），
3. 然後再添加軟化鹽（切勿使用食用鹽或鹽錠）。

軟化鹽槽中的水會因軟化鹽的加入而溢出，此為正常現象。

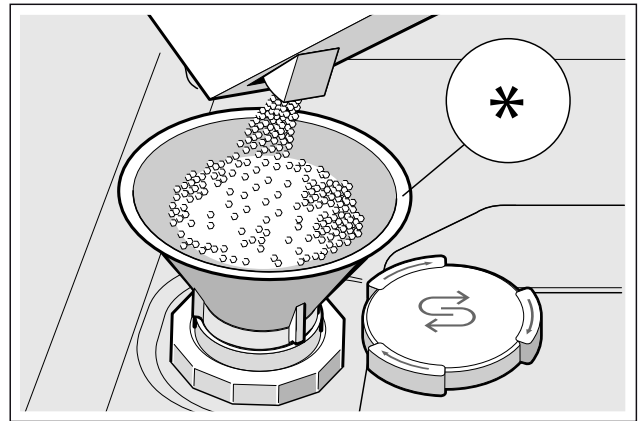

* 視洗碗機機型而定

使用含軟化鹽的多效合一洗滌劑

若使用含軟化鹽的多效合一洗滌劑，水質硬度低於 21° dH (37° fH、26° Clarke、3.7 mmol/l) 時，不需另行添加軟化鹽。若水質硬度超過 21° dH，則必須另外添加軟化鹽。

關閉軟化鹽不足指示燈 / 水質軟化系統

使用含軟化鹽的多效合一洗滌劑時，使得操作面板上的軟化鹽不足指示燈 [6] 亮起或上方顯示螢幕 [4] 上的文字（軟化鹽存量還可用於 x 次洗程）受到影響，可將其關閉。

請依“設定水質軟化系統”的說明，將數值設定為0-8。即可關閉水質軟化系統和軟化鹽不足指示燈。

光潔劑

一旦操作面板上的光潔劑不足指示燈 [5] 亮起或前方顯示螢幕 * [13] 對此提示時，應添加光潔劑。為避免餐具殘留水漬以及讓玻璃杯達到光亮的效果，使用洗碗機時請添加光潔劑。僅限使用家用洗碗機專用的光潔劑。只有在水質硬度低於 21° dH (37° fH、26° Clarke、3.7 mmol/l) 時，方可使用含光潔劑的多效合一洗劑。水質硬度大於 21° dH 時，請務必添加光潔劑。

* 視洗碗機機型而定

請依以下方式添加光潔劑：

1. 請打開光潔劑槽 [32]，按下 (1) 並拉起 (2) 槽蓋上的鎖扣。

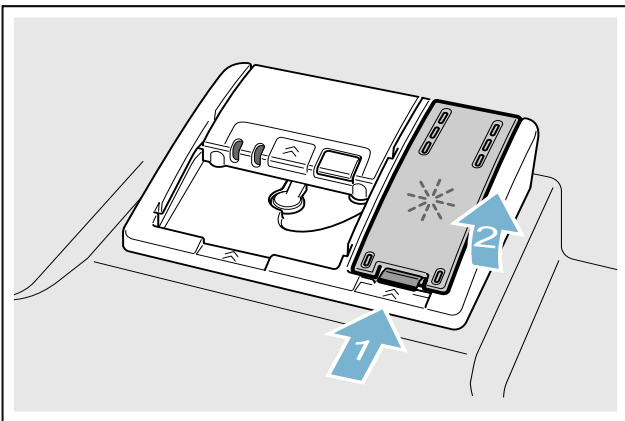

2. 將光潔劑添加至最高標記位置處。

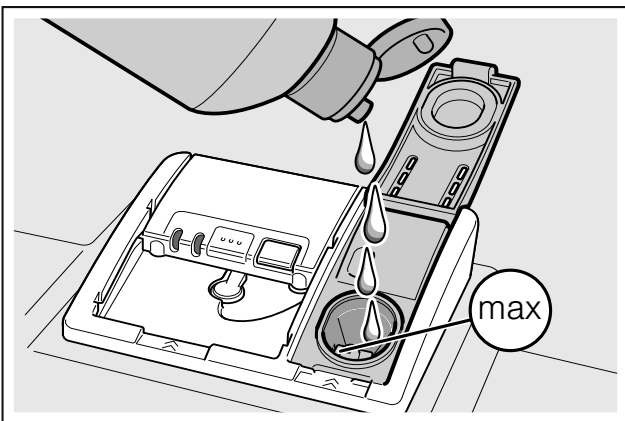

3. 關上蓋子。

可聽到槽蓋卡入到位的聲音。

4. 用布擦拭清除溢出的光潔劑。

這可避免在下一次洗程中造成過多的泡沫。

設定光潔劑釋放量

光潔劑釋放量可在 0 到 6 的範圍內調整。為了獲得最佳的烘乾效果，請將光潔劑釋放量設定為 5。請勿變更光潔劑釋放量，除非餐具上留有彩虹斑痕或水漬。請設定較低的釋放量，以避免餐具出現彩虹斑痕。請設置較高的釋放量，避免餐具出現水漬。

請依以下方式設定光潔劑釋放量：

1. 打開機門。
2. 開啟電源開關 [1]。
3. 按住訊息鍵 [3] 3 秒，直到上方顯示螢幕 [4] 出現下述內容：
翻頁請按 < >
設定請按 - +
退出請按設定 3 秒
4. 按住按鍵 > [16]，直到上方顯示螢幕 [4] 顯示所需的設定。
5. 按下設定鍵 + - [8] 進行設定。
6. 按住訊息鍵 [3] 3 秒。

所選的設定已儲存。

關閉光潔劑不足指示燈

使用含光潔劑的多效合一洗劑時，使得操作面板上的光潔劑不足指示燈 [5] 亮起或前方顯示螢幕 * [13] 上的文字（光潔劑存量還可用於 x 次洗程）受到影響，可將其關閉。

依照“設定光潔劑釋放量”的操作說明，將設定值設為 0。

* 視洗碗機的配置而定

餐具

不適用的餐具

- 木製刀具和餐具。
- 精緻裝飾的玻璃杯、工藝品以及古董餐具。這些裝飾不耐洗碗機的洗滌。
- 不耐熱的塑膠製品，
- 銅和錫製品，
- 沾有灰塵、蠟、潤滑油或油墨的餐具。

鋁製及銀製品，在清洗過程中可能會變色或褪色。某些玻璃類（例如水晶玻璃杯）在多次洗滌後會變得不透明。

玻璃杯和餐具損壞

原因：

- 玻璃杯的類型與製造過程；
- 洗滌劑的化學成分；
- 洗程水溫。

建議：

- 僅限將製造商標示為可用洗碗機洗滌的玻璃杯及瓷器放入洗碗機中清洗。
- 請使用含有玻璃保護添加劑的洗滌劑。
- 洗程結束後，請儘快從洗碗機內取出玻璃杯及餐具。

餐具的擺放

1. 請將餐具上大塊的殘留食物清除，無需事先沖洗。
2. 餐具應如下所述擺放
 - 安全放置，避免翻倒；
 - 所有餐具的開口應朝下；
 - 弧面或凹陷處應傾斜放置，以利水分流出；
 - 請勿妨礙兩沖水臂：[23]和[27]的轉動。

小型餐具可能掉出碗籃，請勿使用洗碗機洗滌。

上層碗籃

將馬克杯和玻璃杯置於上層碗籃[22]。

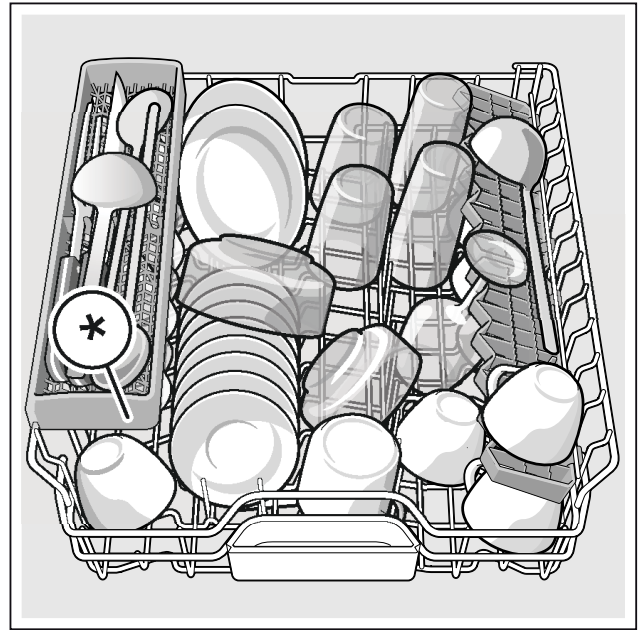

* 根據不同的洗碗機配置

提示：請勿在洗碗錠收集槽[24]中擺放任何餐具。這些餐具可能阻塞洗滌劑槽蓋並讓其無法完全打開。

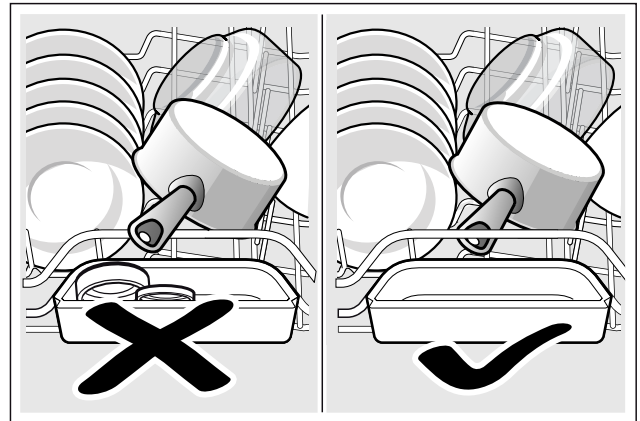

下層碗籃

適合放入大型的鍋具或餐盤 [31]。

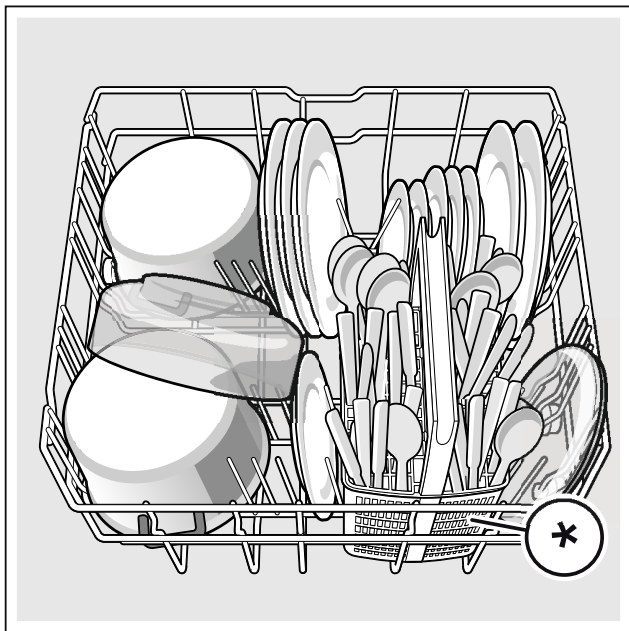

* 根據不同的洗碗機配置

建議：特別髒的餐具（鍋具）應擺放在下層碗籃。此處由於噴水力較強，洗滌效果較好。

建議：若您想進一步了解餐具擺放的案例，請至本公司網址免費下載資料。相關網址資料請參閱這些使用說明書的背面。

刀叉筷匙籃*

請始終不分類地將刀叉尖朝下放到餐具籃*中。

為了避免受傷，長條的、尖銳的餐具和刀具應放在刀具擱架上*。

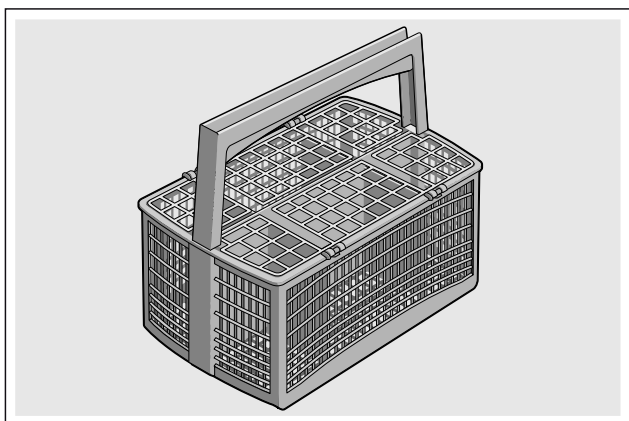

* 根據不同的洗碗機配置

超彈性刀叉抽屜*

將刀叉筷匙擺放到超彈性刀叉抽屜 [21]，如圖所示。洗滌完成後，分開擺放的刀叉筷匙更容易取出。

您可移除超彈性刀叉抽屜。

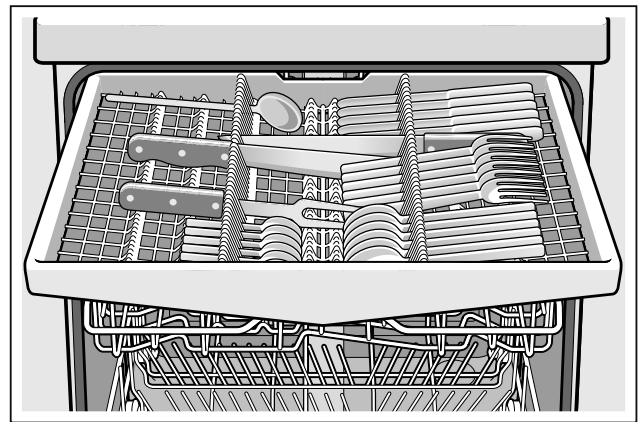

根據不同的洗碗機配置可以將側面架向下翻，以便為更高的刀叉匙類餐具提供空間。可以折疊前面一排盤子架，以放入更寬的把手。

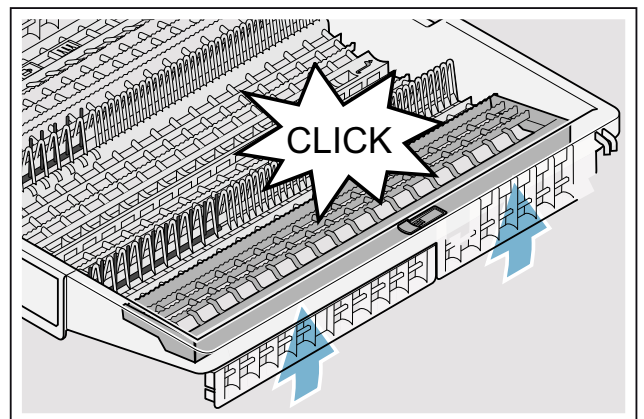
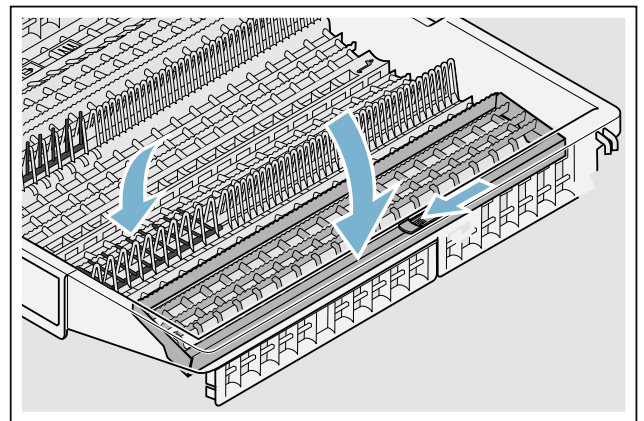

* 根據不同的洗碗機配置

摺疊架 *

摺疊架下方的空間可擺放小型馬克杯和玻璃杯，也可擺放木製烹飪匙或上菜用叉匙等較大型的叉匙類餐具。若不需要摺疊架，可將其向上摺疊收起。

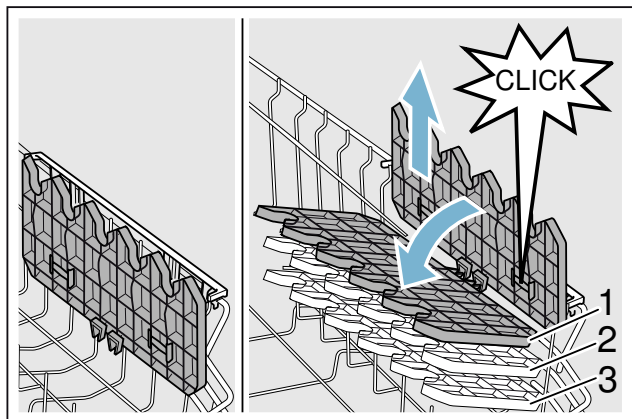

* 根據不同的洗碗機配置，摺疊架有三段高度可供調整。

請依以下方式調整疊架的高度：

1. 將疊架垂直，並向上拉。
2. 將疊架按所需的高度（1、2 或 3）稍傾斜向下移動。
3. 卡入疊架。

可聽到疊架卡入到位的聲音。

摺疊式器皿架 *

* 根據不同的洗碗機配置，器皿架可向下摺疊，可以更方便地擺放鍋具、碗盤和玻璃杯。

請依以下方式摺疊摺疊式器皿架：

1. 將調整桿向前壓（1）。
2. 摺疊摺疊式器皿架（2）。

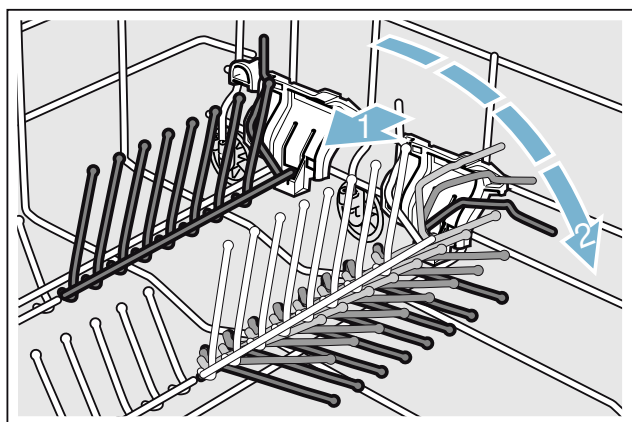

小型餐具架*

* 根據不同的洗碗機配置，上部餐具籃配備有小型餐具架。通過小型餐具架可以穩定地固定塑膠件

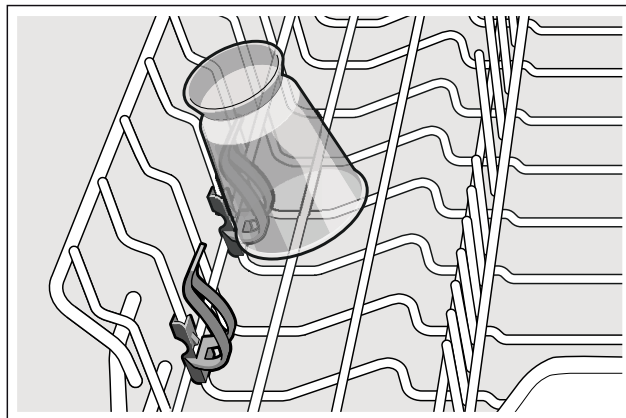

刀具擱架 *

* 根據不同的洗碗機配置，上層碗籃配有刀具擱架。您可在刀具擱架上橫放長型刀具及其他餐具。

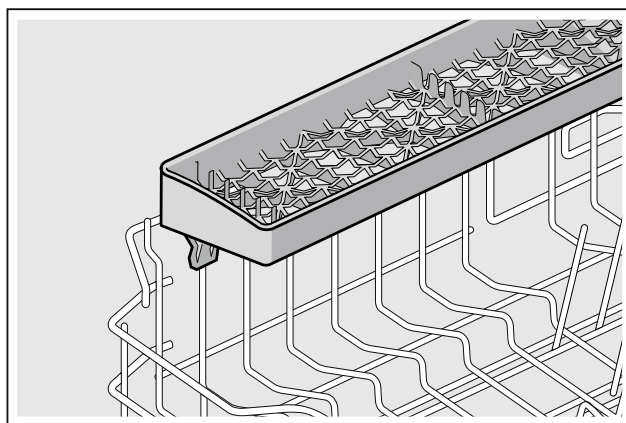

360度烤盤噴水頭 *

* 視洗碗機的配置而定

您可使用360度烤盤噴水頭清潔大型烤盤或烤網以及大型盤子（菜盤、義大利麵盤、餐盤）。

請依以下方式安裝烤盤噴水頭：

1. 取出→ "安裝／移除上層碗籃" 頁 24上層碗籃[22]。
2. 如圖所示插入並向右轉動360度烤盤噴水頭。

360度烤盤噴水頭已卡入。

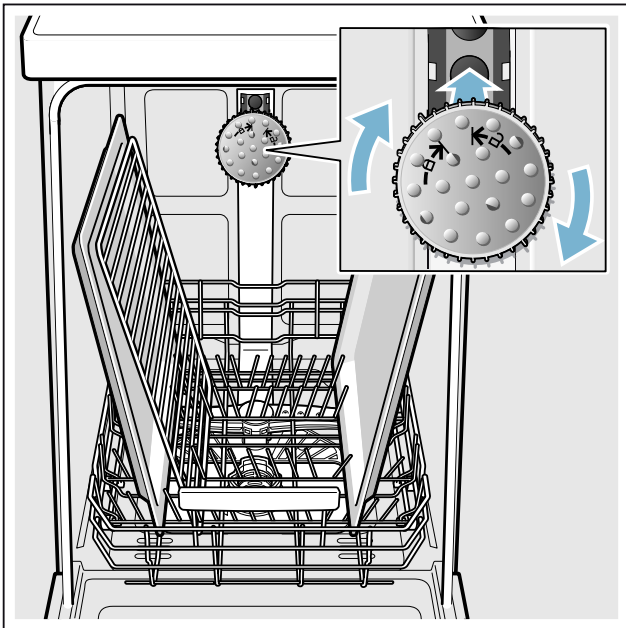

為了確保噴洗水能噴洗到所有器具，請如圖所示擺放烤盤（最多 2 個烤盤及 2 個烤網）。

提示：請確保使用洗碗機時，安裝上層碗籃[22]或是360度烤盤噴水頭。

GN規格蒸烤盤層架 *

讓您在下層碗籃區以一種角度，堆疊數個GN規格蒸烤盤或是相同大小扁平餐盤

必要時可取下層架

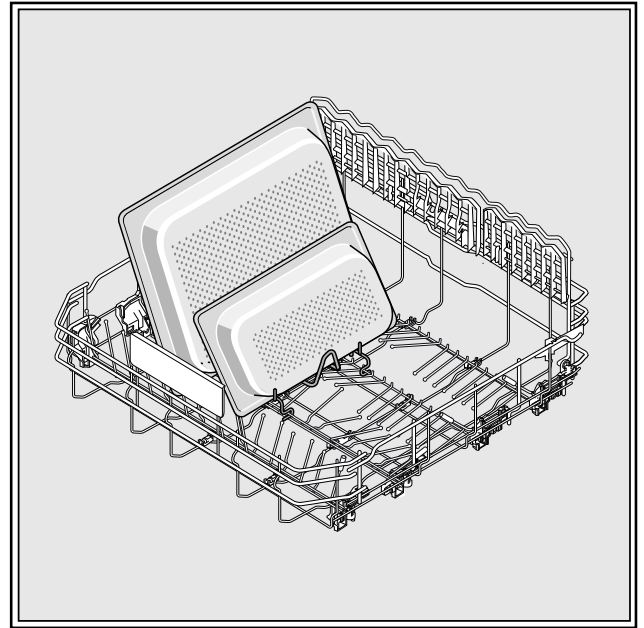

* 視洗碗機機型而定

取出餐具

為避免水從上層碗籃滴到下層碗籃的餐具上，建議先取出下層碗籃的餐具，再取出上層碗籃的餐具。

建議：受熱的餐具容易因碰撞而損壞！因此，洗程結束時，先讓餐具在洗碗機內冷卻再取出。

提示：洗程結束時，洗碗機內部可能還看得到一些水珠，這些水珠不會影響餐具的烘乾效果。

調整碗籃高度 *

* 視洗碗機機型而定

可視需求調整上層碗籃[22]的高度，為上層或下層碗籃創造出更大的空間。

洗碗機高度 81.5 公分

配備超彈性刀叉抽屜	上層碗籃	下層碗籃
第一層高度碗籃最高直徑	22公分	31公分
第二層高度碗籃最高直徑	24.5 公分	27.5 公分
第三層高度碗籃最高直徑	27公分	25公分

配備超彈性刀叉抽屜	上層碗籃	下層碗籃
第一層高度碗籃最高直徑	16公分	31公分
第二層高度碗籃最高直徑	18.5 公分	27.5 公分
第三層高度碗籃最高直徑	21公分	25公分

洗碗機高度 86.5 公分

配備超彈性刀叉抽屜	上層碗籃	下層碗籃
第一層高度碗籃最高直徑	24 公分	34公分
第二層高度碗籃最高直徑	26.5 公分	30.5 公分
第三層高度碗籃最高直徑	29公分	28公分

配備超彈性刀叉抽屜	上層碗籃	下層碗籃
第一層高度碗籃最高直徑	18公分	34公分
第二層高度碗籃最高直徑	20.5 公分	30.5 公分
第三層高度碗籃最高直徑	23公分	28公分

如圖所示，將直徑小於 31/34* 公分的大型餐盤擺放到下層碗籃[31]內。

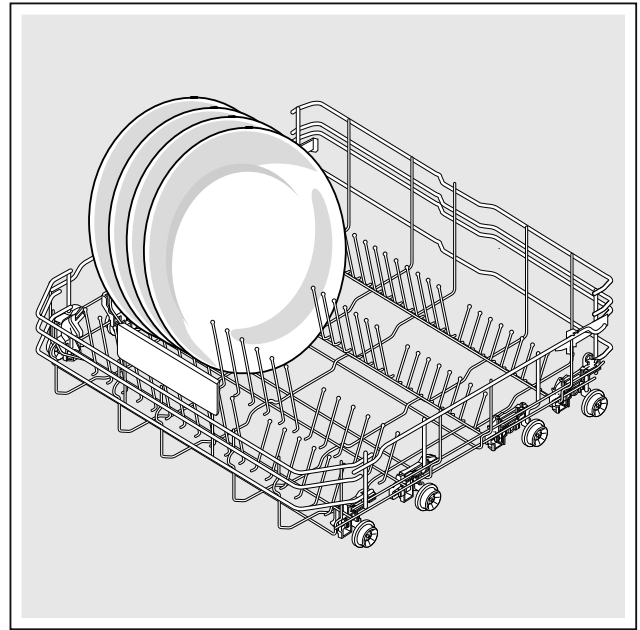

* 視洗碗機的配置而定

配備側面調整桿的上層碗籃

1. 拉出上層碗籃[22]。
2. 握住上層碗籃上緣兩側。
此可避免碗籃突然落下。
3. 如需降低上層碗籃，請將碗籃左右兩側之調整桿向內按壓。即可降低上層碗籃。

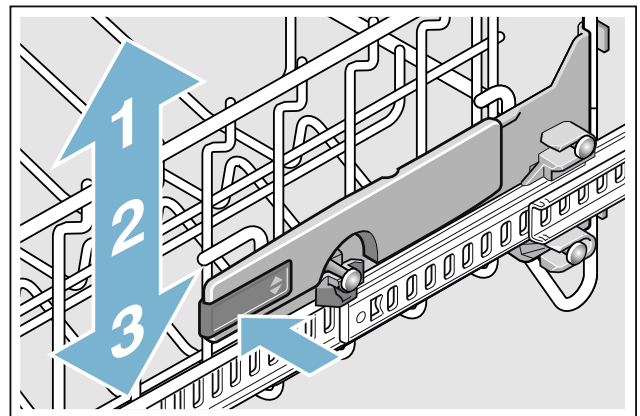

4. 如需升高上層碗籃；請握住上層碗籃上緣的兩側並將其提高。
5. 請確保兩側高度一致。
6. 推入上層碗籃。

安裝／移除超彈性刀叉抽屜

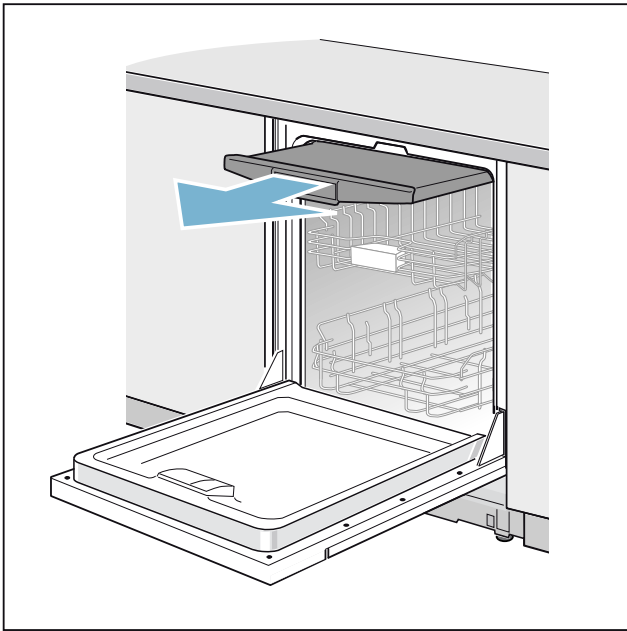

取出超彈性刀叉抽屜 [21]:

1. 將超彈性刀叉抽屜完全拉出 (1)。
2. 從卡槽中提起超彈性刀叉抽屜前端 (2)。
3. 向前拉出並降低超彈性刀叉抽屜 (3)。

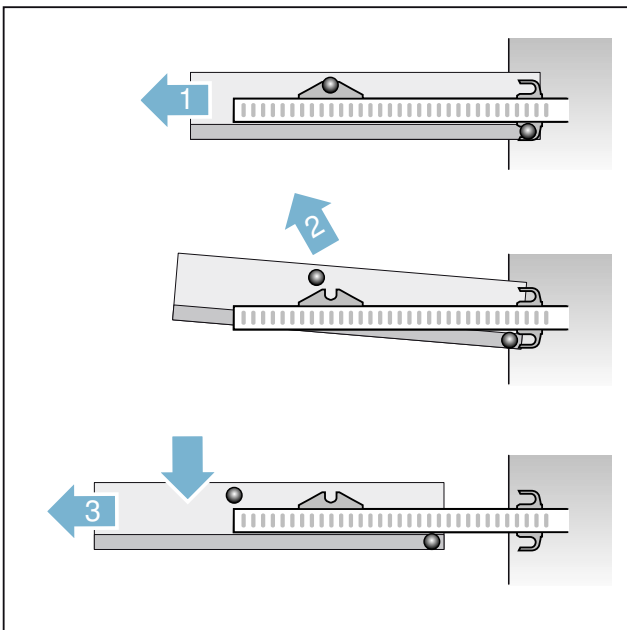

安裝超彈性刀叉抽屜 [21]:

1. 將超彈性刀叉抽屜導軌完全拉出 (1)。
2. 置入超彈性刀叉抽屜 (2)。執行此步驟的同時，請注意止動螺栓的位置 (如步驟 2 圖中所示)。
3. 稍微提起超彈性刀叉抽屜，將後部的止動螺栓插入導軌下方的鎖勾 (3)。
4. 放低超彈性刀叉抽屜，將前部的止動螺栓壓入槽口中 (4)。可聽到超彈性刀叉抽屜卡入到位的聲音。
5. 推入超彈性刀叉抽屜。

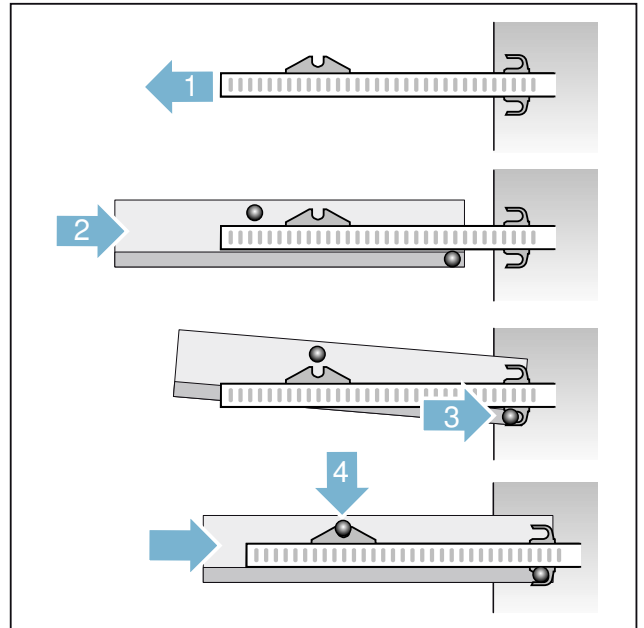

安裝／移除上層碗籃

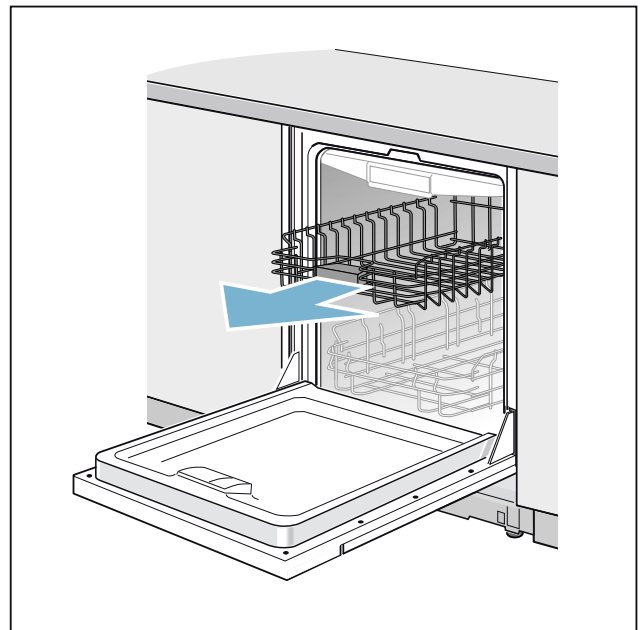

取出上層碗籃[22]:

1. 將上層碗籃完全拉出 (1)。
2. 從卡槽中提起上層碗籃前部 (2)。
3. 向前拉出並降低上層碗籃 (3)。

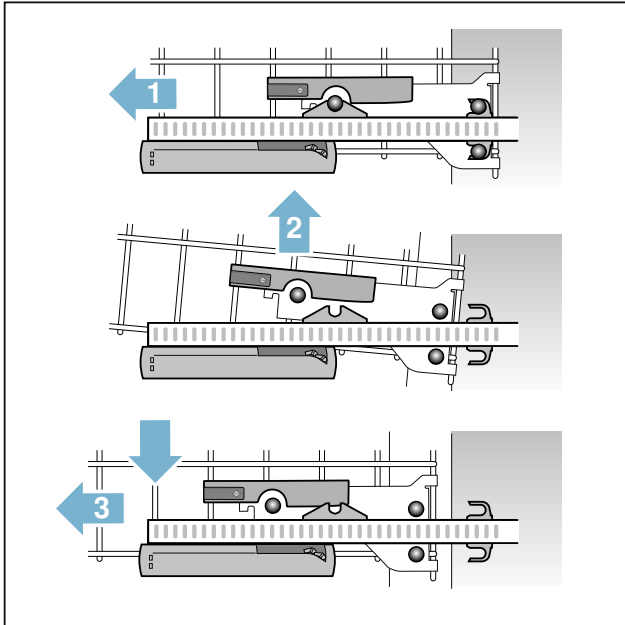

安裝上層碗籃[22]:

1. 將上層碗籃導軌完全拉出 (1)。
2. 置入上層碗籃 (2)。執行此步驟的同時，請注意止動螺栓的位置 (如步驟 2 圖中所示)。
3. 稍微提起上層碗籃，將後部的止動螺栓插入導軌下方的鎖勾 (3)。
4. 放低上層碗籃，將其壓入前部槽口中 (4)。可聽到上層碗籃卡入到位的聲音。
5. 推入上層碗籃。

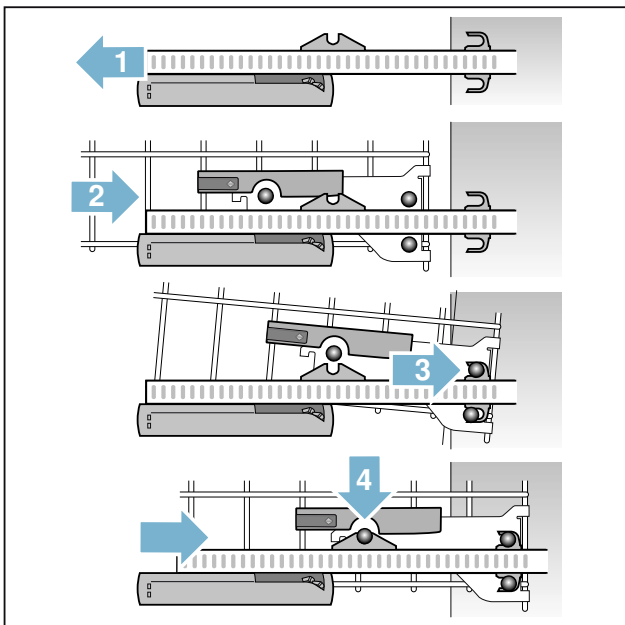

安裝 / 移除下層碗籃

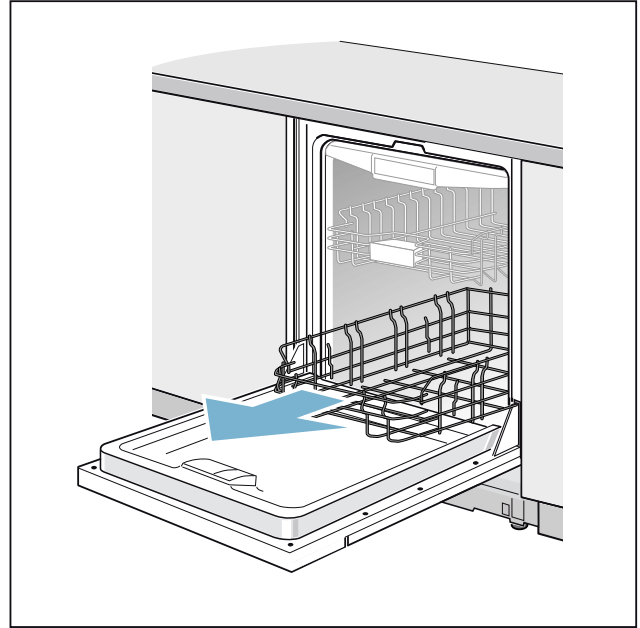

取出下層碗籃[31]:

1. 將下層碗籃完全拉出 (1)。
2. 先提起下層碗籃前部，再將其從後部支架中取出 (2)。

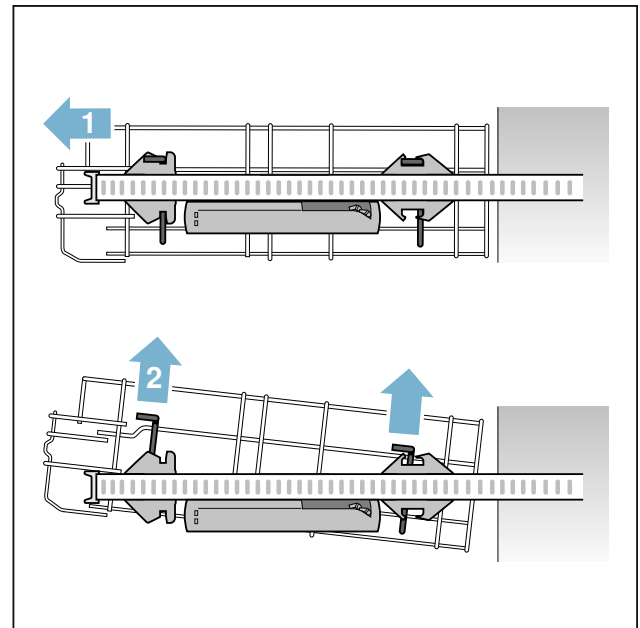

安裝下層碗籃^[31]:

1. 將下層碗籃導軌完全拉出 (1)。
2. 將下層碗籃插入後部支架中 (2)。
3. 放低下層碗籃前部，並將其置於前部支架中 (3)。
4. 推入下層碗籃。

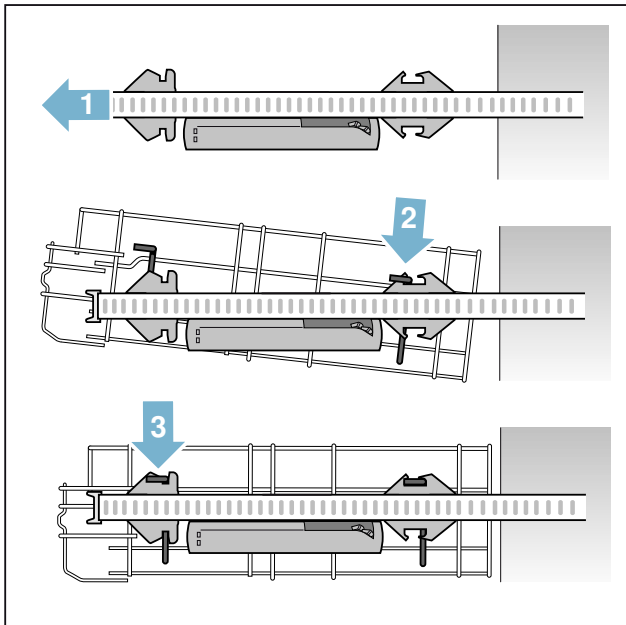

洗劑

洗碗機可使用錠狀、粉狀或液狀洗劑，但切勿使用洗碗精。您可以依照餐具髒汙程度，單獨調整粉狀或液狀洗劑的用量。洗碗錠含有大量的活性成分，適用於所有的洗滌工作。目前最新的強效洗劑大多是使用含酵素的低鹼配方。酵素則可分解澱粉並去除蛋白質。若要去除茶、蕃茄醬等有色汙漬，通常會使用含氧的漂白劑。

提示: 為了達到良好的洗滌效果，請務必遵守洗劑包裝上的說明!

若有任何疑問，建議您與洗劑生產廠商聯絡。

⚠ 警告 – 因未遵守洗劑和光潔劑包裝上的安全注意事項可能造成受傷和損壞洗碗機的危險!

請遵循洗劑和光潔劑包裝上的安全注意事項和使用說明。

添加洗劑

1. 若洗劑槽[33]處在關閉狀態，請按下卡榫[34]打開洗劑槽。
2. 僅限將洗劑倒入乾燥的洗劑槽[33]內（洗碗錠應平放，勿立放）。
3. 用量：請參閱包裝上洗劑製造商所提供的說明。請利用洗劑槽的計量刻度。

一般髒汙的情況下，通常只需要 20 – 25 毫升即可。使用錠狀洗劑時，每次則使用一塊即可。

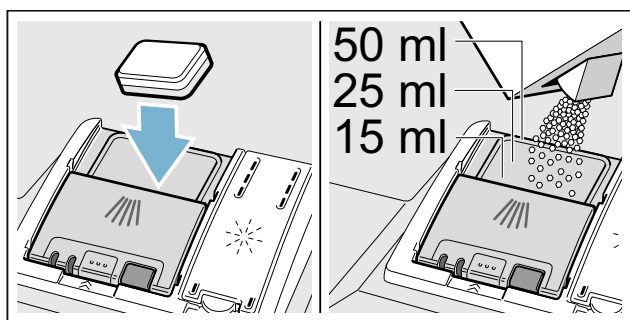

4. 關上洗槽蓋。
可聽到槽蓋卡入到位的聲音。

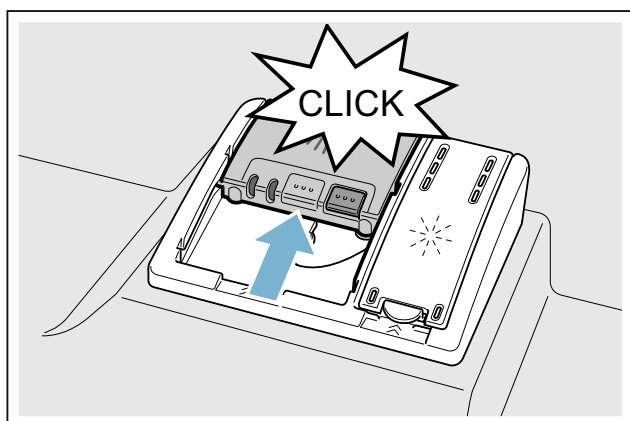

洗劑槽將視洗程會自動在正確的時間開啟。粉狀或液狀洗劑將散布並溶解在洗碗機內；錠狀洗劑會落在洗碗錠收集盤中，並在此溶解。

建議：若餐具僅沾有少量的髒汙，一般可略微減少所指定的洗劑釋放量。

您可在本公司的網站或透過客戶服務中心購買合適的洗滌劑及保養產品（詳細資訊請參閱背面說明）。

多效合一洗劑

除了傳統單效洗劑外，許多的產品皆有提供額外的功能。這些產品不僅含有洗劑，也含有光潔劑及軟化鹽（三合一），有些洗劑藉由添加玻璃保護劑或不鏽鋼光亮劑等成分，提供更多樣化的效能（四合一、五合一等）。多效合一洗劑僅適用於特定的水質硬度（通常為 21 dH）。超過該限值，則必須添加軟化鹽和光潔劑。













使用多效合一洗劑時，洗碗機會自動調整洗程，以提供最佳的洗滌及烘乾效果。

提示

- 若在洗程啟動後放入更多餐具，請勿將洗碗錠收集槽[24]當作上層碗籃的把手使用。洗碗錠可能已經在收集槽內，此時您可能會接觸到已部分溶解的洗碗錠。
- 請勿將小型器具放入洗碗錠收集槽[24]上；此舉可能會造成洗碗錠無法均勻溶解。
- 使用單效洗劑，並另外加入軟化鹽及光潔劑，可獲得最佳的洗滌及烘乾效果。
- 若洗程時間較短，由於洗碗錠的溶解特性不同，可能無法提供完全的清潔效果，且可能有未溶解的洗劑殘留。使用這類短時洗程時，建議採用粉狀洗滌劑。
- 採用“強力”洗程（適用部分機型）時只需使用一塊洗碗錠即可。使用粉狀洗劑時，可將所需的洗劑直接放入洗碗機門內側的洗劑槽中。
- 若使用多效合一洗滌劑，即使光潔劑和／或軟化鹽不足指示燈亮起，洗程仍會正常運作。
- 使用帶有水溶性外包裝的洗滌劑：必須雙手乾燥將洗滌劑（連同外包裝）自盒中取出，並將其連同外包裝一起放入完全乾燥的洗劑槽中，否則洗滌劑可能會黏在槽內。
- 若要從多效合一洗滌劑改為單效洗滌劑，請確定水質軟化系統及光潔劑釋放量已調整至正確的設定值。
- 有機／環保洗滌劑：這些（為達環保目的）標有“有機”或“環保”的洗滌產品通常含有的有效成份較少，或者完全不含特殊成分。有時這類產品的清潔效果有限。

洗程一覽表

此表列出最可能使用的洗程。有關這些對應的洗程和其配置，請查看洗碗機的操作面板。

餐具	髒汙類型	洗程	可供選擇的附加功能	洗程順序
鍋具 和平底鍋、不易損壞的餐具及刀叉	黏性強、燒焦或乾掉、含澱粉或蛋白質的殘留食物	 /  超強力 70°	全部	強力洗程: 預洗 洗滌 70° 中間洗清 最終洗清 50° 烘乾
鍋具 和平底鍋、不易損壞的餐具及刀叉	黏性強、燒焦或乾掉、含澱粉或蛋白質的殘留食物	 全自動 65-75°	全部	自動偵測裝置: 根據洗滌水髒汙程度，藉由自動偵測裝置達到最佳洗程。
混置餐具及刀叉	部分乾掉的常見家庭殘留食物	 /  全自動 45-65°	全部	自動偵測裝置: 根據洗滌水髒汙程度，藉由自動偵測裝置達到最佳洗程。
混置餐具及刀叉	部分乾掉的常見家庭殘留食物	 / eco 經濟 50°	全部	最經濟的洗程: 預洗 洗滌 50° 中間洗清 最終洗清 35° 烘乾
容易損壞的餐具和刀叉、對溫度敏感的塑膠及玻璃器皿	微黏的新鮮殘留食物	 /  全自動 35-45°	下層強洗區選項 勁能省時 少量節約 加強烘乾 節能	自動偵測裝置: 藉助洗滌水髒汙偵測裝置，將依照洗滌水髒汙程度設定最佳洗程。
混置餐具及刀叉	部分乾掉的常見家庭殘留食物	 夜間洗程	下層強洗區選項 少量節約 衛生殺菌選項 加強烘乾	降低洗程噪音: 預洗 洗滌 50° 中間洗清 最終洗清 35° 烘乾
容易損壞的餐具和刀叉、對溫度敏感的塑膠及玻璃器皿	微黏的新鮮殘留食物	 /  玻璃餐具 40°	下層強洗區選項 勁能省時 少量節約 加強烘乾	洗程特別溫和: 預洗 洗滌 40° 中間洗清 最終洗清 50° 烘乾
容易損壞的餐具和刀叉、對溫度敏感的塑膠及玻璃器皿	微黏的新鮮殘留食物	 /  快洗 45°	加強烘乾	縮短洗程時間: 洗滌 45° 中間洗清 最終洗清 50°

餐具	髒汙類型	洗程	可供選擇的附加功能	洗程順序
全部餐具類型	適合冷水沖洗，中間洗滌	 /  預洗	無	適合冷水沖洗 預洗
-	-	 /  洗碗機保養	無	洗碗機保養 70°

洗程選擇

您可根據餐具類型及髒汙程度，選擇合適的洗程。

給測試機構的說明

測試機構將收到比較試驗（例如根據 EN60436）的資訊。

這些為執行測試的條件，非測試的結果或數值。

若有任何疑問，請透過電子郵件聯絡我們：

dishwasher@test-appliances.com

與我們聯絡時，請註明產品編號（E-No.）和製造編號（FD），您可在機門的規格銘板^[35]上查看這兩項資訊。

附加功能

* 根據不同的洗碗機配置可以選擇不同的附加功能 。

>>Power *

用「Power」功能可以依所選洗程減少 20% 到 66% 的運轉時間。使用縮短的運轉時間時，將會提高用水量和用電量以確保仍可以達到最佳洗滌和烘乾效果。

少量節約 *

若只有少量餐具需要清洗（例如玻璃杯、馬克杯、餐盤），可使用“少量節約”洗程。如此可省水、省電並省時。建議減少洗滌劑槽中的洗滌劑用量。

衛生殺菌選項 (HygienePlus) *

使用此功能將提高洗滌過程的溫度且洗滌時間較長，以達到一定的殺菌效果。常常使用此功能可達到更高的衛生標準。此附加功能特別適用於砧板和嬰兒奶瓶。

下層強洗區*

特別適於混置餐具的洗滌。您可以把髒汙程度較高的鍋具和平底鍋擺放在下層碗籃，同時把一般髒汙程度的餐具擺放在上層碗籃洗滌。下層碗籃的噴水壓力將會增強，水溫會稍微提高。

加強烘乾 *

在最終洗滌過程中水溫將提高並延長烘乾階段，提高塑膠餐具的烘乾效果。耗電量會稍微提高。

節能 (Energy Save) *

用「節能」功能可降低用水量和耗電量。為了達到最佳的洗滌效果和烘乾效果會延長洗程的時間。

操作 機器

洗程資料

有關洗程資料（消耗值），請參閱快速指南章節。這些是一般條件下且水質硬度為 °dH 16 - 20 中的數值。不同的影響因素（例如水溫或管路壓力）可能導致不同的結果。

開啟機門





欲打開機門，請按壓洗碗機門中央區域，機門自動打開。

如您啟用了兒童安全鎖，連續快壓機門上方中央區域兩次，則可打開機門。

變更設定







洗碗機已經預設了一些設定，方便您的使用。您可以視需求變更這些原廠設定。

請依以下方式更改設定值：



1. 打開機門。
2. 開啟電源開關 .
3. 按住訊息鍵   3 秒，直到上方顯示螢幕  出現下述內容：

翻頁請按 < >

設定請按 - +

退出請按設定 3 秒
4. 按住按鍵 >  ，直到上方顯示螢幕  顯示所需的設定。
5. 按下設定鍵 + -  進行設定。
6. 按住訊息鍵   3 秒。

所選的設定已儲存。

建議：若您更改多個設定，請先將所有變更依次進行。按住訊息鍵   3 秒。此舉可以將所有變更的設定值儲存在本機內。

AquaSensor洗滌水髒汙偵測裝置*

* 視洗碗機的配置而定

洗滌水髒汙偵測裝置是用於測量洗滌水濁度的光學測量裝置（光阻）。

洗滌水髒汙偵測裝置將視洗程而啟用。當洗滌水髒汙偵測裝置啟動時，“乾淨”的洗滌水將會被保留至下一個洗清行程使用，可省下 3–6 公升的水量。洗滌水濁度增加時，將自動將混濁水排出並注入乾淨的水。在自動洗程中，還能視髒汙程度調整溫度及運行時間。

Zeolith 沸石烘乾 ②

警告 – 觸碰風口可能造成燙傷危險 [26]!

切勿觸碰高溫風口，此風口將在運作時變得非常熱，因此請勿觸碰。此外，客戶服務對風口所造成的任何損壞將收取維修費用。

注意!

請確保進氣口 [25] 的暢通，也勿在下層碗籃後方右下角的風口 [26] 上方擺放不耐熱的餐具。

本洗碗機配有 Zeolith 沸石容器。Zeolith 沸石是一種天然礦物質，它可以儲存濕度和熱能，並在需要時再次釋放。

在洗滌階段中將利用熱能來乾燥此礦物質，並用來加熱洗滌水。

在烘乾階段，此礦物質將吸收洗碗機中的濕氣，同時釋放出熱能。釋放出的熱能被吹入洗碗機用來烘乾餐具。如此可增進烘乾效果。

此功能因此可以更加節約能源。

時間顯示

洗程時間會因水溫、餐具量以及髒汙程度而有所不同（依所選的洗程而定）。您可以將時間顯示更改為時鐘或小時/分鐘的顯示，以便在顯示螢幕上以“結束時間”（例如 15:20）或“剩餘時間”（例如 3:25）顯示洗程的剩餘運行時間。

自動偵測裝置設定

自動洗程中將藉助自動偵測裝置使洗程運轉過程達到最佳化。自動偵測裝置將根據髒汙程度和髒汙類型調整自動洗程的強度。自動偵測裝置有 3 個等級供您調整其靈敏度。

標準：此設定最適用於混合及髒汙程度高的餐具，並同時省電和省水。

靈敏：此設定專為髒汙程度較低的餐具所設計，以便有效清除殘留食物。並相應地調整了耗電量與耗水量。

非常靈敏：此設定專為髒汙程度極高的餐具所設計，例如極乾的殘留食物。建議在使用有機或環保洗滌劑時可選用此設定。並相應地調整了耗電量與耗水量。

加強烘乾

最終洗清時水溫將被提高，以達到更好的烘乾效果。洗程所需時間可能會稍微增加。（請留意精緻餐具！）您可以開啟或關閉加強烘乾功能。

Eco 能源消耗預測

啟動 Eco 能源消耗預測時，會在上方顯示螢幕 [4] 上短暫出現所選洗程的平均耗水量和耗電量。

自動關機

為了節約能源，在洗滌程式結束後 1 分鐘內（出廠預設置），將自動關機。也可以修改設置。

可能的設置包括：

- **關閉：** 機器不自動關閉。
- **一分鐘之後：** 機器在 1 分鐘之後關閉。
- **兩小時之後：** 機器在 2 小時之後關閉。

提示：請注意“一分鐘後”和“兩個小時後”的設定，內部照明 [20] 將被關閉。如需啟動內部照明，請按下電源開關 [1]。

情境燈 *

* 視洗碗機機型而定

您可開啟或關閉情境燈[20]。

提示

- 內部照明將視自動開關功能設定決定開或關。
- 請注意，機門打開時，處於開啟狀態的內部照明將在一個小時後自動關閉。

前方顯示螢幕 *

* 視洗碗機的配置而定

您可開啟或關閉前方顯示螢幕[13]（額外洗程資訊）。

剩餘時間投影 (洗程運行中的光學顯示) *

* 視洗碗機機型而定

洗程進行時，指示燈（額外的洗程資訊）將被投射到洗碗機門下的地板上。若踢腳板被拉向前或將洗碗機安裝在與視線齊平的地方，將會無法看見此顯示。

您可以開啟或關閉指示燈。

Infolight *

* 視洗碗機的配置而定

洗程運行時，機門下的地板上會出現一個光點。在地板上的光點消失前，請勿打開洗碗機門。若洗碗機門未妥善關閉，則光點將閃爍*。若將洗碗機安裝在與視線齊平的地方且前方有其他家具時，將會無法看見光點。您可開啟或關閉Infolight。

變更啟動洗程

您可變更“啟動洗程”的設定。

訊號音音量 *

* 視洗碗機的配置而定

洗程結束亦會發出訊號聲提示。您可以更改此設定。

按鍵音量

當您操作洗碗機時，每按下一個按鍵，都會出現信號音。您可調整信號音量。若您受到按鍵音量的干擾，可將其關閉。

兒童安全鎖 *

* 視洗碗機的配置而定

此洗碗機配有電子兒童安全鎖。兒童安全鎖保護孩童免於洗碗機可能產生的危險。

您可開啟或關閉兒童安全鎖，當兒童安全鎖開啟時，將難以打開洗碗機門。

問候語

開機時會出現品牌。您可選擇不顯示品牌。

原廠設定

重設為原廠設定。

開機

1. 將水龍頭完全打開。
2. 打開機器門。
3. 打開電源開關[1]。

為了環保地運行，每次啟動本機器時將預設經濟 50° 洗滌程式。如果不觸按其他洗程按鈕[2]，就會保持上一次選的洗程。

4. 觸按「開始」鍵[12]。

5. 將機器門關上。

洗程啟動。

提示：

基於環保考量，每次啟動洗碗機時經濟 50° 洗程為預設洗程。如此可節省環境資源並節省使用者的開銷。經濟 50° 洗程是一種特別環保的洗程。此洗程符合歐盟條例 1016/2010 規定的「標準洗程」，該條例主要針對洗滌一般髒汙程度的餐具時的用電與用水量，規定最有效率的洗程。

預約功能

您可將洗程啟動的時間延遲至最多 24 小時。根據不同的時間顯示設定，您可將洗程結束以“剩餘時間”（例如 3h 25m）或“結束時間”（例如 15:20）的方式顯示。

1. 打開機門。
2. 開啟電源開關 [1]。
3. 選擇洗程 [2]。
4. 按下預約功能鍵 [9]。
5. 按住設定鍵+ - [8]，直到顯示您所需的時間。
6. 按下“Start”啟動鍵 [12] 啟動預約定時。
7. 按住“Start”啟動鍵 [12] 約 3 秒以刪除預約功能。
預約功能已中止。
8. 關上機門。

洗程結束

- * 上方顯示螢幕 [4] 和前方顯示螢幕 * [13] 顯示“完成”時，表示洗程已結束。
- * 若投影鐘或投影燈已開啟，洗程結束時間將顯示在地板上。* 若投影鐘或投影燈已開啟，洗程結束時間將顯示在地板上。
- * 視洗碗機的配置而定

關機

請在洗程結束後不久操作下列步驟：

1. 打開機門。
2. 關閉電源開關 [1]。
3. 關上水龍頭（配備 Aqua Stop 自動偵測漏水系統則免去此步驟）。
4. 餐具冷卻後，即可取出。

提示：洗程結束後，建議讓洗碗機先冷卻一段時間，再打開機門。可避免蒸氣溢出，也避免長期因蒸氣造成您廚房家具的損壞。

中斷洗程

注意！

機門有可能因超壓膨脹而彈開和 / 或造成水從洗碗機中溢出！若打開機門後發現洗碗機已加熱或進熱水，請務必先將機門半開數分鐘再關上。

1. 打開機門。
2. 關閉電源開關 [1]。
指示燈熄滅。本機已儲存此洗程。
3. 如需繼續洗程，請重新開啟電源開關 [1]。
4. 關上機門。

取消洗程（重設）

1. 打開機門。
2. 按住“Start”啟動鍵 [12] 3 秒
上方顯示螢幕 [4] 和前方顯示螢幕 [13] 將顯示：“洗程已中止”。
3. 關上機門。
洗程運轉過程大約持續約一分鐘。上方顯示螢幕 [4] 將顯示：“完成”。
4. 打開機門。
5. 關閉電源開關 [1]。
6. 關上機門。
* 視洗碗機的配置而定

變更洗程

按下“Start”啟動鍵 [12] 後，將無法再變更為其他洗程。若要變更洗程，只能透過取消洗程（重設）。

清潔與保養

對洗碗機進行定期的檢查和保養，可以避免機器發生故障。省事又可以避免麻煩。

洗碗機的整體狀況

*洗碗機有設計自動清潔模式，清理洗碗機內部。為了清除沉澱物，您的洗碗機將每隔一段時間自動更改洗程運行（例如增加清潔溫度）。運行此洗程時將導致更高的消耗值。

* 視洗碗機的配置而定

若您在洗碗機內部發現水垢堆積，請依以下方式清除這些水垢：

1. 請將洗劑倒入洗劑槽 [33] 內。
2. 選擇洗程溫度最高的洗程。
3. 空機啟動洗程。

⚠ 警告 – 含氯洗劑有害健康!

請勿使用含氯的洗劑。

提示

- 僅限使用適於洗碗機的洗劑或洗碗機專用的清潔劑來清潔洗碗機。
- 請用濕布定期擦拭機門密封條（使用水及少量洗碗精即可），以保持機門密封條的清潔和衛生。
- 長時間未使用本機時，應將機門稍微打開，此舉可避免產生難聞的異味。
- 請勿使用蒸氣清潔器清潔洗碗機。製造商對可能所造成的損壞後果不承擔任何責任。
- 請用濕布定期擦拭洗碗機的正面及操作面板（使用水及少量洗碗精即可）。
- 請勿使用粗糙的海綿或含磨砂的洗滌劑，否則表面可能因此刮傷。
- 針對不鏽鋼洗碗機：為防止出現鏽蝕，請避免使用海綿布擦拭洗碗機，或在初次使用海綿布前，先徹底洗滌數次。這將可防止生鏽。

洗碗機保養 *

洗碗機保養搭配市售的洗碗機清潔劑適合用來清潔您的洗碗機。諸如油脂和石灰垢等沉澱物可能會導致洗碗機的故障。為避免此類故障並減少異味的產生，建議您定期清潔洗碗機。

*一旦操作面板上洗碗機保養顯示亮起，或者前方顯示螢幕對此提示時，請空機運行洗碗機清潔程序。洗碗機保養運行結束後，操作面板上的顯示將熄滅。

若您的洗碗機沒有提醒功能，請按照洗碗機清潔劑的使用說明書進行操作。

提示

- 使用濕布清除機內任何大型汙漬。
- 搭配市售的洗碗機清潔劑空機運行該洗程。
- 請使用洗碗機專用的清潔劑，而非洗碗機洗劑。
- 請閱讀並遵守洗劑和光潔劑包裝上的安全注意事項和使用說明。
- *經過三次洗程後，儘管未運行洗碗機保養程序，操作面板上的顯示也會自動熄滅。

* 視洗碗機的配置而定

軟化鹽和光潔劑

一旦操作面板 [6] 上的不足指示燈和 [5] 亮起或前方顯示螢幕 * [13] 對此提示時，應添加軟化鹽和 / 或光潔劑。

* 視洗碗機的配置而定

三重殘渣過濾系統

三重殘渣過濾系統 [29] 可阻擋洗滌水中的大型異物進入排水幫浦。

三重殘渣過濾系統是由以下部份所組成

- 粗粒濾網
- 精細濾網
- 微細濾網

1. 每次洗滌完後，檢查濾網是否存有殘留物。
2. 旋開濾網筒並取出過濾系統。

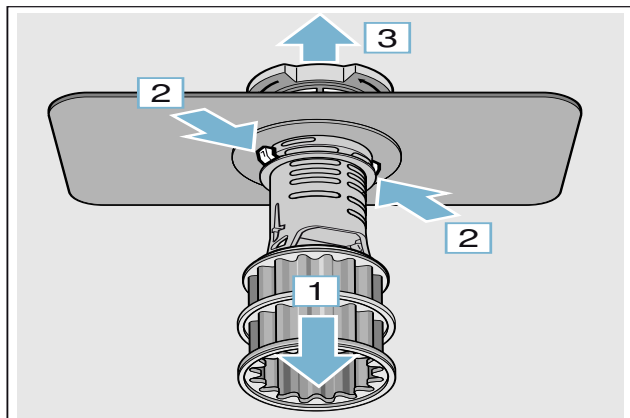
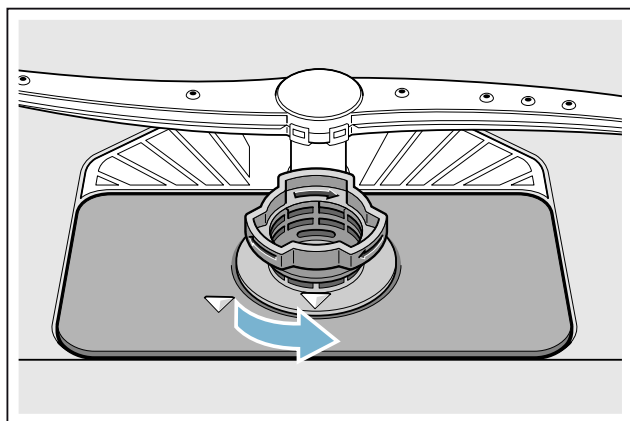

3. 清除殘留物，然後用水將濾網沖洗乾淨。
4. 依相反的步驟重新安裝過濾系統，並在關上過濾系統後，確認箭號標示彼此相對。

沖水臂

洗滌水中的石灰垢與髒汙可能阻塞沖水臂 [23] 和 [27] 的噴嘴和軸承。

1. 檢查沖水臂的噴嘴口有無阻塞。
2. 旋開上沖水臂 [23] (1) 並向下拉出 (2)。
3. 朝上拆卸下沖水臂 [27]。

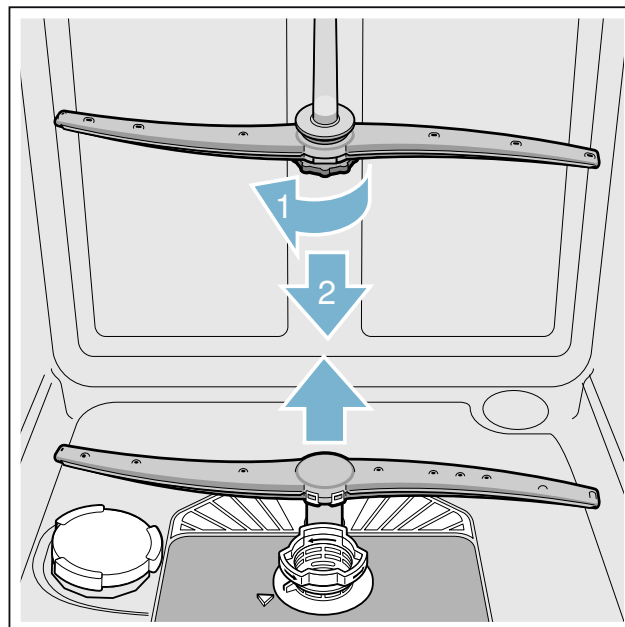

4. 用水將沖水臂沖洗乾淨。
5. 重新接上或鎖上沖水臂。

如何排除故障？

日常操作所發生的故障，使用者大多能自行排除，以確保洗碗機能馬上再次使用。下列一覽表將可協助您找到故障的原因，並提供實用的故障排除建議。

提示：若洗碗機在洗滌過程中停止運作，請先執行取消洗程的功能（重設）。

⚠ 警告 – 不正確的維修或使用非原廠零件可能造成機器損壞，並對用戶造成危險。！

本機僅可由具有證照資格的專業人員進行維修或拆解。若必須更換任何零件，請確保使用的是原廠零件。

錯誤訊息

有些故障訊息將在上方顯示螢幕[4]和前方顯示螢幕* [13]中說明，並提供可能的解決方法（例如過濾系統阻塞（E22） ->清理濾網）。

* 視洗碗機的配置而定

排水幫浦

若大塊殘留食物未能被濾網攔截，可能阻塞排水幫浦。從而使濾網無法順利將洗滌水排出，以致淹沒濾網。

⚠ 警告 – 割傷危險！

鋒利和尖銳的物體或玻璃碎片可能堵塞排水幫浦。務必小心清除異物。

請依以下方式清潔排水幫浦：

1. 切斷洗碗機電源。
2. 取出上層碗籃[22]和下層碗籃[31]。
3. 拆下濾網[29]；
4. 舀出洗滌水（視情況使用海綿）；
5. 如圖所示使用勺子撬開白色上蓋，握住上蓋的蓋柄並傾斜向上拉(1)，將上蓋整個取下；

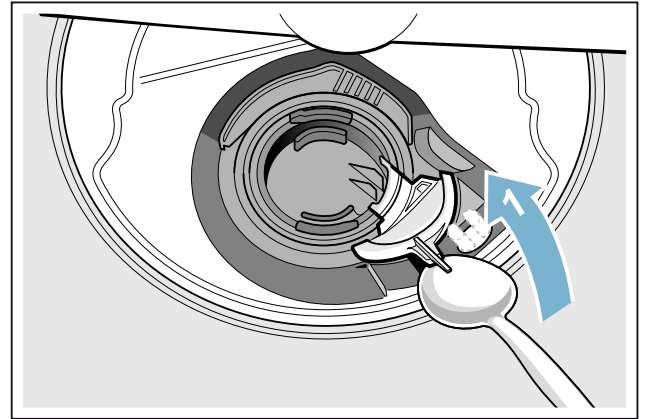

6. 檢查葉輪並取出異物；
7. 將上蓋放在原位置(2)，然後向下壓即可接合(3)（嗶合聲）；

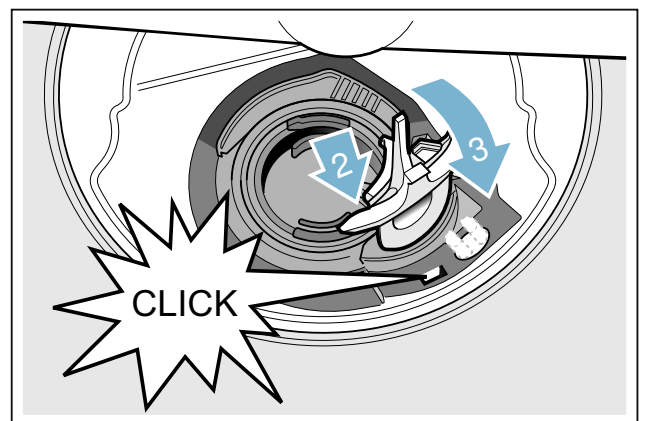

8. 裝回濾網；
9. 將碗籃重新裝上。

故障一覽表

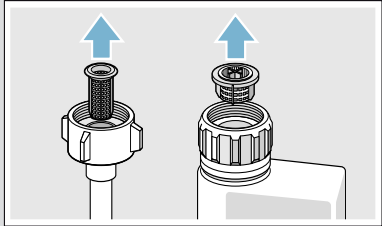
錯誤代碼與服務程序	原因	排除方式
故障代碼 E:18 亮起。	進水管彎折。	連接進水管時，請勿彎折。
	未打開水龍頭。	打開水龍頭。
	進水管堵塞或水垢堆積。	打開水龍頭。 水龍頭打開時，供水流量至少應為 10 公升 / 分鐘。
	進水管的濾網阻塞。	關機並拔除電源插頭。關閉水龍頭。旋下進水管。 
		清潔進水管中的濾網，再旋回進水管。檢查密封情況。恢復供電。開機。
故障代碼 E:07 亮起。	進氣口（在機內右側）被餐具擋住。	擺放餐具時，應注意不要擋住進氣口。
故障代碼 E:12 亮起。	加熱元件變髒或上面沉積白色水垢。	使用洗碗機清潔劑或除鈣劑對洗碗機進行清潔。使用洗碗機時應妥善利用水質軟化系統並檢查其設定。
故障代碼 E:14 亮起。	防漏系統已啟動。	關閉水龍頭。
故障代碼 E:15 亮起。		請與客戶服務聯絡並告知故障代碼。
故障代碼 E:16 亮起。	供水不停。	
故障代碼 E:22 亮起。	濾網 [29] 變髒或阻塞。	清潔濾網。
故障代碼 E:24 亮起。	排水管阻塞或彎折。	鋪設軟管時勿彎折，請清除任何異物。
	虹吸管接頭尚未打開。	檢查虹吸管接頭，必要時請打開。
	排水幫浦的上蓋鬆動。	將上蓋正確鎖定。
故障代碼 E:25 亮起。	排水幫浦阻塞或上蓋未鎖在正確的位置上。	清潔排水幫浦，並將上蓋鎖在正確的位置上。
故障代碼 E:27 亮起。	電源電壓過低。	並非機器故障，請檢查電源電壓和電力安裝的情況。
數位顯示螢幕上顯示不同的故障代碼。 (E:01 到 E:30)	可能發生技術故障。	請用電源開關關機。請用電源開關 [1] 關機。稍後重新開機。 若再次發生此問題，關上水龍頭並拔除電源插頭。 請與客戶服務聯絡並告知故障代碼。
家用網路未加載。	WLAN 在路由器上未啟動。	檢查路由器上的無線網路連線。
WLAN 顯示閃爍。	家用網路的連線無法使用。	啟動路由器上的無線網路。
Home Connect 無法正常運行。	可能設定錯誤或技術故障。	請注意隨附的 Home Connect 文件及支援資訊。
能源管理工具(Energy manager)未連線至家用系統能源管理工具。*	能源管理工具(Energy manager)的連線無法使用。	請參閱能源管理工具(Energy manager)製造商的使用說明書。
軟化鹽不足指示燈 [6] 和 / 或光潔劑不足指示燈 [5] 亮起。	光潔劑已用盡。	添加光潔劑。
	軟化鹽已用盡。	添加軟化鹽。
	自動偵測裝置偵測不到軟化鹽錠。	請改用其他軟化鹽。

* 視洗碗機的配置而定

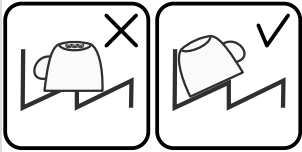
錯誤代碼與服務程序	原因	排除方式
軟化鹽不足指示燈 [6] 和 / 或光潔劑不足指示燈 [5] 未亮起。	不足指示燈被關閉。	啟用 / 停用 (請參閱“水質軟化系統 / 軟化鹽”或“光潔劑”章節)。
	軟化鹽 / 光潔劑仍足夠。	檢查不足指示燈及目前軟化鹽 / 光潔劑存量。
顯示符號亮起。 *	建議進行洗碗機保養	啟用洗碗機保養時不放置任何餐具，並使用洗碗機清潔保養商品 *經過三次洗程後，儘管未運行洗碗機保養程序，操作面板上的顯示也會自動熄滅。
洗程結束後洗碗機內部積水。	過濾系統或濾網 [29] 底部阻塞。	請清潔濾網和其底部。
	洗程尚未結束。	請等到洗程結束或進行重設。
餐具未乾。	未在光潔劑槽添加光潔劑或量太少。	添加光潔劑。
	選用的洗程無烘乾。	選用有烘乾的洗程。
	餐具和刀叉的凹處積水。	將餐具儘量傾斜擺放。
		
	使用的多效合一洗劑使烘乾效果變差。	改用其他能達到更佳烘乾效果的多效合一洗劑。額外添加光潔劑也可增進烘乾效果。
	未啟動增強烘乾效果的加強烘乾功能。	啟動加強烘乾。啟動加強烘乾。 → "加強烘乾" 頁 31
	餐具過早取出或者烘乾過程尚未結束。	請等到洗程結束或洗程結束 30 分鐘後再取出餐具。
	使用的環保光潔劑使烘乾效果受限。	使用單效光潔劑。環保產品所達到的效果有限。
塑膠餐具未乾。	塑膠產品的特性。	塑膠的儲熱能力較差，因此烘乾效果也會比較差。
刀叉洗完後未乾。	超彈性刀叉抽屜中的刀叉未擺放好。	刀叉應儘量分散擺放，勿靠在一起。
	超彈性刀叉抽屜中的刀叉未擺放好。	將刀叉正確擺放，儘量分散。
洗程完成後，洗碗機內是濕的。	並非電器故障	基於“冷凝烘乾”的原理，洗碗機內有一些水珠屬於正常物理現象。空氣中的濕氣在洗碗機內壁上凝結。
餐具上留有殘留食物。	餐具的擺放過於緊密，碗籃裝入太多餐具。	擺放餐具時，應留有足夠的空間，確保洗滌水可噴灑到所有餐具表面。避免餐具靠在一起。
	沖水臂轉動受阻。	擺放餐具時，請勿影響到沖水臂的轉動。
	沖水臂噴嘴孔阻塞。	清潔沖水臂噴嘴。
	濾網 [29] 變髒。	清潔濾網。
	濾網 [29] 安裝錯誤和 / 或未鎖定。	請正確安裝濾網並鎖定。
	洗程不夠強力。	選用比較強力的洗程。 提高自動偵測裝置的靈敏度。 → "自動偵測裝置設定" 頁 31
	因為餐具事先預洗，所以自動偵測裝置判斷採用比較柔和的洗程。比較嚴重的髒汙無法完全清除。	請勿預洗餐具。只清除餐具上的大塊殘留食物。 提高自動偵測裝置的靈敏度。 → "自動偵測裝置設定" 頁 31 建議選用經濟 50° 或強力洗程。
	角落位置上的高細狀容器未沖洗乾淨。	請勿將高細狀容器過度傾斜擺放，也不要擺放在角落。
	上層碗籃 [22] 左右兩側高度不一致。	請使用兩側調整桿將上層碗籃高度調至相同。

* 視洗碗機的配置而定

錯誤代碼與服務程序	原因	排除方式
洗劑殘留。	餐具擋住洗劑槽蓋[33]，因此槽蓋無法完全打開。	請勿在洗碗錠收集槽[24]中擺放任何餐具。這些餐具可能阻塞洗劑槽蓋並使其無法完全打開。 → "上層碗籃" 頁 19 請勿在洗碗錠收集槽中擺放任何餐具或芳香劑。
	洗劑槽蓋[33]被洗碗錠阻擋。	洗碗錠應平放，勿立放。
	在快洗或短時洗程使用洗碗錠。 洗碗錠無法在所選的快洗洗程中溶解。	洗碗錠在快洗洗程中因時間較短無法完全溶解。 改用洗碗粉或者選用較強力的洗程。
	洗滌成果和溶解特性會因洗劑存放時間長短或洗劑已嚴重黏結成塊而降低效果。	改用其他洗劑。
塑膠部件出現水漬。	基於物理原理，在塑膠表面上產生水珠是不可避免的。烘乾後仍看得到水漬。	選用較為強力的洗程（較頻繁換水的洗程）。 擺放餐具時應斜放。 使用光潔劑。 必要時提高水質軟化系統的設定。
槽內或機門上發現可洗的水溶性沉澱物。	洗劑成分沉澱。這樣的沉澱物通常無法用化學劑（例如洗碗機清潔劑等）清除。	請改用其他洗劑品牌。 對洗碗機進行手動清潔。
	若槽底出現“白色沉澱物”，則表示水質軟化系統設定不當。	提高水質軟化系統的設定，必要時改用其他洗劑。
	軟化鹽槽蓋[28]未關上。	將軟化鹽槽蓋正確關上。
	僅發生在玻璃杯上：玻璃製品上形成的玻璃腐蝕物，僅能擦拭掉表面。	請參閱“玻璃杯和餐具損壞”章節。 → "玻璃杯和餐具損壞" 頁 19
餐具、槽內或機門上形成難以清除的白色沉澱物或水漬。	洗劑成分沉澱。這樣的沉澱物通常無法用化學劑（例如洗碗機清潔劑等）清除。	請改用其他洗劑品牌。 對洗碗機進行手動清潔。
	水質硬度範圍設定不當或水質硬度大於 8.9 mmol/l。	請按使用說明書設定水質軟化系統或再多添加軟化鹽。
	三合一洗劑或有機／環保洗劑的效果不足。	請根據使用說明書設定水質軟化系統或分開使用洗劑（單效洗劑、軟化鹽、光潔劑）。
	洗劑釋放量太少。	請增加洗劑釋放量或改用其他洗劑。
	選用的洗程不夠強力。	選用比較強力的洗程。
餐具上留有茶漬或唇印。	洗滌溫度過低。	選用洗滌溫度較高的洗程。
	洗劑釋放量太少或不合適。	添加合適的洗劑和正確的釋放量。
	因為餐具事先預洗，所以自動偵測裝置判斷採用比較柔和的洗程。比較嚴重的髒汙無法完全清除。	請勿預洗餐具。只清除餐具上的大塊殘留食物。 提高自動偵測裝置的靈敏度。 → "自動偵測裝置設定" 頁 31 建議選用經濟 50° 洗程
洗碗機內部或不銹鋼餐具上產生有色的（藍色、黃色、褐色）、難以清除的沉澱物。	這樣的沉澱物來自蔬菜（例如白菜、芹菜、馬鈴薯、麵條等）或自來水（例如錳）等成份。	可用洗碗機清潔劑或透過手動清潔清除部份沉澱物。這樣的沉澱物對身體健康無害。
	銀製或鋁製餐具的金屬部份會形成沉澱物。	可用洗碗機清潔劑或透過手動清潔清除部份沉澱物。
洗碗機內部（尤其在底部）形成有色的（黃色、橘色、褐色）易於清除的沉澱物	來自殘留食物的成份和自來水（水垢）的「皂狀」沉澱物	檢查水質軟化系統的功能並加入軟化鹽，或使用多效合一洗滌劑（洗碗錠）時啟動水質軟化系統。
洗碗機內部的塑膠部件變色。	洗碗機內部的塑膠部件在洗碗機使用年限內可能變色。	變色是正常的，不會影響洗碗機的功能。

* 視洗碗機的配置而定

錯誤代碼與服務程序	原因	排除方式
塑膠部件變色。	洗滌溫度過低。	選用洗滌溫度較高的洗程。
	因為餐具事先預洗，所以自動偵測裝置判斷採用比較柔和的洗程。比較嚴重的髒汙無法完全清除。	請勿預洗餐具。只清除餐具上的大塊殘留食物。 提高自動偵測裝置的靈敏度。 → "自動偵測裝置設定" 頁 31 建議選用經濟 50° 洗程
玻璃杯、金屬色的玻璃杯以及刀叉出現可清除的彩虹斑痕。	光潔劑釋放量過多。	將光潔劑釋放量調低。
	未添加光潔劑或釋放量設定過低。	添加光潔劑並檢查釋放量（建議等級 4 到 5）。
	最終洗滌時有洗劑殘留。餐具阻擋洗劑槽蓋（槽蓋無法完全打開）。	勿讓餐具阻擋洗劑槽蓋。 請勿在洗碗筴收集槽中擺放任何餐具或芳香劑。
	因為餐具事先預洗，所以自動偵測裝置判斷採用比較柔和的洗程。比較嚴重的髒汙無法完全清除。	請勿預洗餐具。只清除餐具上的大塊殘留食物。 提高自動偵測裝置的靈敏度。 → "自動偵測裝置設定" 頁 31 建議選用經濟 50° 洗程
玻璃杯變得混濁／霧化。	清洗的玻璃杯不適用洗碗機洗滌，	請使用適合洗碗機洗滌的玻璃杯。 儘量避免玻璃杯長時間（洗程結束後放置時間）留在有蒸氣的洗碗機中。 請選用溫度較低的洗程。 請按當地水質硬度設定水質軟化系統（必要時調低一個等級）。 請使用含有玻璃製品保護成份的洗滌劑。
刀叉出現鏽斑。	刀叉抗鏽性不足。刀刃往往會出現此問題。	使用抗鏽性刀叉。
	與生鏽的器具（鍋把、受損碗籃等）一起洗滌，刀叉可能隨著生鏽。	請勿洗滌會生鏽的器具。
	因軟化鹽槽未鎖緊或添加時有溢出情形，造成洗滌水中的鹽含量過高。	請鎖緊軟化鹽槽或清除溢出的軟化鹽。
洗碗機未開啟或未運行。	故障。	切斷洗碗機電源；拔除電源插頭或關閉保險絲。至少等候 5 秒，再連接洗碗機電源。
	軟體更新 *	請等待軟體安裝完畢
洗碗無法啟動。	電源保險絲已跳閘。	檢查電源保險絲。
	洗碗機電源線插頭未插好。	確保洗碗機背面的電源線和插頭完全插好。 檢查插座功能是否正常。
	洗碗機門未關妥。	關上機門。
洗程自動啟動。	未等到洗程結束。	執行重設。 （“取消洗程”）。
* 視洗碗機的配置而定		

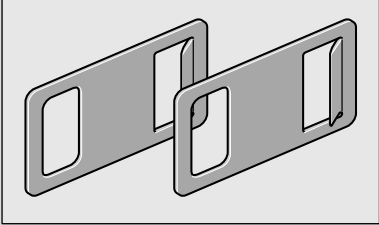
錯誤代碼與服務程序	原因	排除方式
無法打開機門。	機門未正確設定。	請按照安裝說明書正確設定機門。
	兒童安全鎖已啟用。	連續快壓機門上方中央區域兩次。
	斷開機器的主電源。	檢查主電源插頭和保險絲。 將隨附的緊急釋放裝置安裝到家具面板上方的右左兩側，並輕拉緊急釋放裝置打開機門。
		
	機門和機門密封條變髒。	用濕布和少量洗碗精清潔機門和機門密封條。
	自動開啟機門系統不在原位。	關門後應等待一秒，直到機門可以重新打開。
機門未關妥。	自動開啟機門系統不在原位。	開門後應等待兩秒，直到機門可以重新關上。
洗劑槽蓋無法關上。	黏結的洗劑殘留阻擋洗劑槽或槽蓋邊。	清除殘留洗劑。
洗劑槽 [33] 或洗碗錠收集盤 [24] 中有殘留洗劑。	餐具阻擋沖水臂，因此洗劑無法被沖走。	確保沖水臂轉動順暢。
	添加洗劑時，洗劑槽未乾。	洗劑僅限倒入乾燥的洗劑槽內。
洗程進行時，洗碗機停機或洗程被中斷。	機門未關妥。	關上機門。
	請勿在洗碗錠收集盤中擺放任何餐具或芳香劑。	檢查洗碗機背板是否被插座或未拆卸的軟管固定器壓住。
	上層碗籃壓到機門，阻擋機門正常關上。	
	供電或供水中斷。	恢復供電或供水。
進水閥發出撞擊聲。	因家中安裝系統所造成，並非機器故障。不會影響洗碗機的正常運作。	無任何改善方式。
洗滌時發生碰撞或嘎嘎聲。	沖水臂碰撞到餐具，餐具未正確擺放好。	擺放餐具時，應注意沖水臂不要碰到餐具。
	擺放少量餐具時，水會直接噴到洗碗機內壁。	擺放多一些餐具或將餐具更均勻地擺放在洗碗機中。
	洗程進行時，較輕的餐具會移動。	擺放重量較輕的餐具時，應將這類餐具妥善固定。
產生異常的泡沫。	光潔劑槽中有洗碗精。	應立即將光潔劑添加至光潔劑槽內。
	光潔劑溢出。	請用布清除光潔劑。

* 視洗碗機的配置而定

客戶服務

若上述排除故障一覽表無法解決您的問題，請聯絡客戶服務中心。我們一定會找出適合的解決方案，同時避免維修人員進行不必要的拜訪。您可在本說明書的背面或隨附的客服清單內取得聯絡資訊。撥打客戶服務專線時，請告知洗碗機的產品編號（E-Nr. = 1）及製造編號（FD = 2），這些資訊位於洗碗機門的規格銘板 [35] 上。

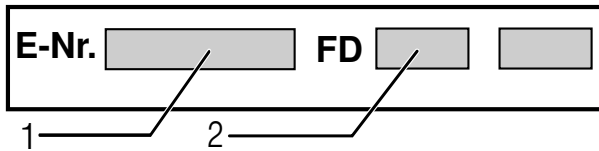

請您信賴本公司身為洗碗機製造商的專業能力。如需協助，歡迎與我們聯絡。讓受過完整訓練的技術人員為您的家電提供維修服務以及適用的原廠零配件。

請注意，客戶服務人員絕不會向您詢問 Home Connect 密碼。

安裝與連接

為了能正常使用本機器，應該將洗碗機按專業標準安裝、連接電源和供水。進水和排水情況以及電氣接線值必須符合以下說明和安裝說明資料中的要求。

安裝洗碗機時，應按照下列步驟的順序進行：

1. 送貨時檢查，
2. 安裝
3. 排水連接
4. 供水連接
5. 接電

產品清單

若發現洗碗機有任何問題，請與購買本機的經銷商或客戶服務聯絡。

- 洗碗機
- 使用說明書
- 安裝說明書
- 快速參考指南
- 保固卡*
- 安裝材料
- 蒸氣保護板*
- 橡膠擋板*
- 電源線

* 視洗碗機的配置而定

重要安全須知

請遵循 → "安裝" 頁 5 中的安全說明。

運送

您的洗碗機在出廠前已接受過徹底的功能檢測。因此洗碗機上可能留下一些水漬，在您第一次洗碗時，這些水漬將被清洗掉。

技術規格

- **重量:**
最多 60 公斤
- **電壓:**
220–240 伏, 50 或 60 赫茲
- **電力負載:**
2000–2400 瓦。
- **保險絲:**
10/16 A (UK 13A)。
- **功率輸入:**
關機狀態: (Po) 0.50 瓦。
未關機狀態: (Pi) 0.50 瓦。
連網待機
模式: 2.00 瓦。
未關機狀態: (Ti) 0 分鐘。
連網待機模式: 2 分鐘。
*根據條例 (歐盟) 編號 1016/2010、1059/2010、1275/2008 和 801/2013 之規定。
附加功能及設定皆會使功率輸入增加。
- **水壓:**
最低: 0.05 MPa (0.5 巴), 最高: 1 MPa (10 巴)。
水壓高時:
必須先連接減壓閥。
- **進水量:**
最少 10 公升/分鐘
- **水溫:**
冷水進水。
熱水進水:
最高溫度為 60 °C。
- **可擺放的餐具量:**
* 12 - 15 套餐具 (視不同洗碗機的配置而定)。

安裝

所需的安裝尺寸請參閱安裝說明書之說明。請利用高度調整腳架將洗碗機放平, 確保洗碗機穩固地安裝在地面上。

- 若以獨立方式安裝嵌入式或內置式洗碗機, 則必須加以固定避免傾倒, 例如以螺絲固定在牆邊或者以螺絲旋接兩側櫥櫃安裝於相連的流理檯下方。
- 本洗碗機也可安裝在木製與塑膠牆壁之間。

排水連接

1. 所需的作業順序請參閱安裝說明書之說明, 必要時可將虹吸管連接排水接管。
2. 使用隨附的零件, 將排水管接至虹吸管的排水接管。
確定排水管無彎折或擠壓, 且蓋板沒有擋住排水管, 以免廢水無法排出!

進水連接

1. 請按使用說明書之規定, 使用隨附的零件將進水管接至水龍頭。
確保進水管無彎折、擠壓或糾結。
2. 更換洗碗機時, 務必換用新的進水管。

水壓:

最低: 0.05 MPa (0.5 巴), 最高: 1 MPa (10 巴)。
水壓高時:
必須先連接減壓閥。

進水量:

最少 10 公升/分鐘

水溫:











冷水進水。
熱水進水:
最高溫度為 60 °C。

熱水連接 *

* 視洗碗機的配置而定

本洗碗機可連接冷水或最高水溫為 60°C 的熱水。若有綠能來源和適當的安裝系統（例如帶有循環管線的太陽能熱水系統）可以提供熱水時，我們建議洗碗機可接通熱水。如此可以節省能源和時間。使用“熱水設定”可以使洗碗機達到最佳的熱水運作模式。我們建議水溫（進水溫度）至少為 40 °C，最高不要超過 60 °C。若熱水來自電熱水器，則不建議連接熱水。

請按下列方式更改設定值：

1. 打開機門。
2. 開啟電源開關 。
3. 按住訊息鍵   3 秒，直到上方顯示螢幕  出現下述內容：
翻頁請按 < >
設定請按 - +
退出請按設定 3 秒
4. 按住按鍵 >  ，直到上方顯示螢幕  顯示所需的設定。
5. 按下設定鍵 + -  進行設定。
6. 按住訊息鍵   3 秒。

所選的設定已儲存。

電源連接

- 洗碗機僅能連接 220 - 240 伏和 50 或 60 赫茲交流電插座，且插座必須正確安裝保護接地線。有關所需的保險絲，請參閱規格銘板  上的標示。
- 插座必須靠近本機，安裝完成後，確保能輕易的插拔電源插頭。

本機安裝完成後，若無法隨手插入或拔除插頭，應符合一般安全規定的要求，安裝全相的電路切斷開關，該開關的觸頭間隙需至少為 3 公厘。
- 僅限由合格的技術人員更改配電。
- 電源延長線僅能向客戶服務購買。
- 使用漏電斷路器時，僅限使用含有標記  的型號。僅有此延長線方可保證符合目前的有效規定。
- 本機配備有水損保護系統。請注意，除非有連接電源，否則此系統將不會啟用。

拆卸

另請在此遵守操作步驟。

1. 切斷洗碗機的電源。
2. 關閉水龍頭。
3. 拆下排水和進水管。
4. 鬆開並拆下與其他櫥櫃相連的固定螺絲。
5. 拆下踢腳板（若安裝）。
6. 拉出洗碗機，小心拉出後方的水管。





運送

清空洗碗機並固定鬆散的部件。

請按以下步驟清空洗碗機內的殘留水：

1. 打開水龍頭。
2. 打開機門。
3. 開啟電源開關 .
4. 選擇洗程溫度最高的洗程。

預計所需的洗程時間將顯示在上方顯示螢幕  上。

5. 按下“Start”啟動鍵 .
6. 關上機門。
洗程開始進行。
7. 約 4 分鐘後打開機門。
8. 按下“Start”啟動鍵  直到 上方顯示螢幕  顯示“洗程已中止／一分鐘後準備就緒”。
9. 關上機門。
10. 約一分鐘後打開機門。
上方顯示螢幕  顯示“完成”。

11. 關閉電源開關 .
12. 關閉水龍頭，鬆開並拆卸進水管，讓裡面的殘留水完全流出。

提示：搬運時，洗碗機必須保持直立。此舉可避免殘留水流入機器控制系統內，並造成洗程運轉過程的故障。

防凍保護

洗碗機可能因長時間閒置於較冷的地區（例如避暑度假小屋）受霜害而凍傷。若長時間不使用，請將其完全清空（請參閱“搬運洗碗機”章節）。

AQUA-STOP (全自動防漏水保護) 保證
(不適用於不具AquaStop/防漏水保護的機型)

zh-tw

商品買家除了可向買賣契約中的賣方要求提供保固、並享用本公司所提供的機台保固之外，本公司還根據以下條款擔負賠償之責任：

1. 個人使用者若因本公司之AquaStop自動偵測漏水系統故障而蒙受水損，我方將負責賠償。
為了保障防漏水保護，
必須將本機器連結到公共電網。
2. 本責任的保固有效期限為本機器全部使用壽命。
3. 保固條約的前提條件為：搭載AquaStop自動偵測漏水系統之機台必須依照本公司之說明書正確安裝與連接；這裡也包括依專業標準安裝的防漏水保護延長管(原廠配件)在內。本公司的保固範圍並不包含水龍頭、連接AquaStop自動偵測漏水系統接頭之管線或控制閥故障。
4. 原則上，搭載AquaStop自動偵測漏水系統之機台於運轉期間不需人員看照，於運轉結束後亦不需刻意關閉水龍頭。
唯有當您長時間離開住所時（例如外出渡假數星期時），才需關閉水龍頭。

www.gaggenau.com

GAGGENAU



9001398461
(9808) 642 TW