

Gaggenau

fr Notice d'utilisation et d'installation

WT260101

Sèche-linge

Votre nouveau sèche-linge

Vous avez choisi un sèche-linge de la marque Gaggenau.

Prenez quelques minutes pour consulter cette documentation et découvrir les avantages de votre sèche-linge.

Conformément à la politique de qualité de la marque Gaggenau, nous soumettons chaque sèche-linge qui quitte notre usine à des contrôles minutieux afin de garantir son bon état et son bon fonctionnement.

Pour plus d'informations sur nos produits, nos accessoires, nos pièces de rechange et nos services, consultez notre site Internet www.gaggenau.com ou adressez-vous à nos centres de service après-vente.

Dans le cas où les notices d'installation et d'utilisation décrivent plusieurs modèles, les différences sont clairement spécifiées le cas échéant.



Ne mettez ce sèche-linge en service qu'après avoir lu cette Notice d'utilisation et d'installation!

Règles de présentation

⚠ Avertissement !

L'association de ce symbole et de ce mot indique une situation potentiellement dangereuse. En cas de non-observation, risques de blessures voire de mort.

Attention !

Ce mot indique une situation potentiellement dangereuse. En cas de non-observation, risques de dégâts matériels et/ou d'atteinte à l'environnement.

Remarque/astuce

Indications permettant d'utiliser l'appareil au mieux et autres informations utiles.

1. 2. 3. / a) b) c)

Les séquences d'opérations sont indiquées par des chiffres ou des lettres.

● / -

Les listes sont matérialisées par des puces ou des tirets.

Sommaire

Utilisation conforme 5

Consignes de sécurité 6

Enfants / personnes / animaux domestiques	6
Installation	8
Commande	12
Nettoyage / maintenance	17

Protection de l'environnement 19

Emballage / appareil usagé	19
Réfrigérant	19
Conseils pour économiser de l'énergie	20

Installation et branchement 21

Étendue des fournitures	21
Installer et brancher le sèche-linge	21
Changement de la butée de hublot	23
Accessoires en option	26
Transport et protection antigel	26

Dériver l'eau de condensation 27

Le plus important en bref 30

Présentation de l'appareil 31

Sèche-linge	31
Bandeau de commande	32
Touches	33
Bandeau d'affichage	34

Linge 36

Préparation du linge	36
Tri du linge	37

Programmes et touches 38

Programmes	38
Touches	40

Utiliser l'appareil 43

Introduire le linge et démarrer le sèche-linge	43
Le panier à lainages	43
Séchage avec le panier à lainages	44
Régler un programme	46
Lancer le programme	46
Cycle du programme	46
Modifier un programme ou ajouter du linge	46
Interrompre le programme	47
Fin du programme	47
Retirer le linge et arrêter le sèche-linge	47
Nettoyer le filtre à peluches	47
Vider le réservoir d'eau de condensation	49

Home Connect **50**

Appeler le menu	
Home Connect	51
Connexion au réseau domestique et à l'appli Home Connect	51
Activer/désactiver le Wi-Fi	54
Réinitialisation des paramètres réseau	55
Mise à jour logicielle	55
Gestion de l'énergie	56
Remarque liée à la protection des données	58
Déclaration de conformité	58

Bruits **59**

Nettoyage **60**

Nettoyer le sèche-linge et le bandeau de commande	60
Nettoyer les sondes d'hygrométrie	60
Nettoyer le filtre du réservoir d'eau de condensation	61

Dérangements, que faire si... **62**

Service après-vente **65**

Valeurs de consommation **66**

Tableau des valeurs de consommation	66
Programme le plus efficace pour des textiles en coton	67

Données techniques **68**

Utilisation conforme

- Cet appareil est destiné uniquement à un usage domestique privé.
- N'installez pas et n'utilisez pas cet appareil dans un endroit susceptible d'être soumis au gel, ni à l'extérieur. Cet appareil risque d'être endommagé si l'eau résiduelle qu'il contient gèle. Si les tuyaux gèlent, ils peuvent se fissurer/éclater.
- Cet appareil doit uniquement être utilisé pour sécher et rafraîchir du linge domestique, composé d'articles ayant été lavés à l'eau et adaptés au sèche-linge (se référer à leur étiquette). L'utilisation de l'appareil à d'autres fins est en dehors de la portée de son application prévue et est interdite.
- Cet appareil est destiné à être utilisé jusqu'à une hauteur de 4 000 mètres au-dessus du niveau de la mer.

Avant de mettre l'appareil sous tension :

Vérifiez que l'appareil ne présente aucun endommagement visible. Ne mettez pas l'appareil en service s'il est endommagé. En cas de problème, contactez votre revendeur spécialisé ou notre service après-vente.

Lisez et observez les notices de montage et d'utilisation, ainsi que toutes les autres informations fournies avec cet appareil.

Conservez soigneusement ces documents. Ils pourront vous être utiles par la suite ou servir aux utilisateurs suivants.

⚠️ Consignes de sécurité

Les informations de sécurité et mises en garde ci-après contribuent à vous protéger contre des blessures éventuelles et à prévenir des dégâts matériels à votre environnement.

Cependant, il importe de prendre les précautions nécessaires et d'agir avec le plus grand soin lors de l'installation, de la maintenance, du nettoyage et de l'utilisation de l'appareil.

Enfants / personnes / animaux domestiques

⚠️ Mise en garde

Danger de mort !

Les enfants ou personnes qui ne sont pas à même d'évaluer les risques liés à l'utilisation de l'appareil risquent de se blesser ou de mettre leur vie en danger. Veuillez par conséquent noter ce qui suit :

- L'appareil peut être utilisé par des enfants âgés de plus de 8 ans, des personnes présentant des capacités physiques, sensorielles ou mentales réduites, des personnes peu expérimentées ou possédant peu de connaissances pour autant qu'elles soient supervisées ou qu'elles aient bénéficié d'instructions concernant l'utilisation de l'appareil en toute sécurité et qu'elles aient compris les risques potentiels liés à l'utilisation de l'appareil.
- Les enfants ne doivent pas jouer avec cet appareil.
- N'autorisez pas les enfants à nettoyer ou effectuer la maintenance de cet appareil sans surveillance.

- Ne laissez pas les enfants de moins de 3 ans ni les animaux domestiques s'approcher de cet appareil.
- Ne laissez pas l'appareil sans surveillance quand des enfants ou d'autres personnes qui ne peuvent pas évaluer les risques se trouvent dans le voisinage.
- Dès qu'un appareil est arrivé en fin de vie, tirez la fiche principale de la prise **avant** de sectionner le câble principal, ensuite détruisez le verrouillage sur le hublot de l'appareil.

⚠ Mise en garde

Risque d'asphyxie !

En autorisant les enfants à jouer avec l'emballage/film de plastic ou composants d'emballage, ils risquent de s'y empêtrer ou de les mettre sur leur tête et d'étouffer. Garder l'emballage, film de plastic et composants d'emballage hors de portée des enfants.

⚠ Mise en garde

Danger de mort !

Les enfants peuvent s'enfermer eux-mêmes à l'intérieur de l'appareil et mettre ainsi leur vie en danger.

- Ne placez pas l'appareil derrière une porte car elle pourrait obstruer le hublot de l'appareil ou empêcher son ouverture complète.

⚠ Mise en garde

Risque d'empoisonnement !

Les lessives et les produits d'entretien peuvent entraîner un empoisonnement en cas d'ingestion.

Si vous avalez ces derniers par accident, consultez immédiatement un médecin. Rangez les lessives et les produits d'entretien hors de portée des enfants.

⚠ Mise en garde

Irritation de la peau / des yeux !

Le contact avec des détergents ou des produits d'entretien peut provoquer des irritations des yeux/de la peau.

Rincez-vous soigneusement les yeux/la peau s'ils entrent en contact avec de la lessive ou des produits d'entretien. Conservez les lessives et les produits d'entretien hors de portée des enfants.

Installation

⚠ Mise en garde

Risque de choc électrique/d'incendie/de dommage matériel/de dommage à l'appareil !

Si l'appareil n'est pas correctement installé, cela peut aboutir à une situation dangereuse. Assurez-vous de ce qui suit :

- La tension principale sur la prise de courant doit correspondre à la tension nominale spécifiée sur l'appareil (plaque signalétique). Les charges connectées et les fusibles requis sont spécifiés sur la plaque signalétique.

- L'alimentation de l'appareil électroménager ne doit pas provenir d'un mécanisme de commutation externe comme un minuteur, ni être raccordé à un circuit mis régulièrement sous tension ou hors tension par une compagnie d'électricité.
- La prise secteur et la prise à contact de protection doivent correspondre et le système de mise à la terre doit être correctement installé.
- L'installation doit être pourvue d'une section transversale adéquate.
- La prise secteur doit être librement accessible à tout moment. Si cela n'est pas possible, afin de respecter les règles de sécurité en vigueur, un commutateur (coupure bipolaire) doit être intégré dans l'installation permanente en conformité avec les règles d'installation électrique.
- Si vous utilisez un disjoncteur différentiel à courant résiduel, utilisez uniquement un disjoncteur portant le marquage suivant : . La présence de ce marquage est le seul moyen d'être sûr que l'appareil satisfait à tous les règlements en vigueur.

⚠ Mise en garde

**Risque de choc électrique /
d'incendie / de dommage
matériel / de dommage à
l'appareil !**

L'altération ou la détérioration du câble principal de l'appareil peut entraîner une décharge électrique, un court-circuit ou un incendie en raison d'une surchauffe. Le câble principal ne peut pas être coudé, écrasé ou altéré et ne peut entrer en contact avec aucune source de chaleur.

⚠ Mise en garde

**Risque d'incendie /
de dommage matériel /
de dommage à l'appareil !**

L'utilisation de rallonges ou de blocs multiprises peut provoquer un incendie en raison d'une surchauffe ou d'un court-circuit.

Connectez l'appareil directement à une prise avec mise à la terre qui a été correctement installée.

N'utilisez pas de rallonges, de blocs multiprises ni de coupleurs à plusieurs voies.

⚠ Mise en garde

**Risque de blessure /
de dommage matériel /
de dommage à l'appareil !**

- L'appareil risque de vibrer ou de bouger en cours de fonctionnement, et donc de provoquer des blessures ou des dommages matériels. Placer l'appareil sur une surface propre, plane et solide, en utilisant un niveau à bulle pour vous guider, niveler l'appareil à l'aide des pieds à visser.

- Le placement incorrect (empilement) de l'appareil sur un lave-linge peut entraîner des blessures, des dommages matériels et/ou des dommages à l'appareil.

Si l'appareil doit être placé sur un lave-linge, celui-ci doit au moins présenter les mêmes profondeur et largeur que l'appareil et doit être fixé en place à l'aide du kit de raccordement approprié s'il est disponible.

→ Page 26

L'appareil DOIT être fixé à l'aide de ce kit de raccordement. Il est interdit d'empiler l'appareil d'une autre manière.

- Si vous saisissez l'appareil par des parties saillantes quelconques (ex. le hublot de l'appareil) en vue de le soulever ou de le déplacer, ces parties risquent de se briser et de vous blesser.

Ne saisissez pas l'appareil par aucune partie saillante pour le déplacer.

⚠ Mise en garde Risque de blessure !

- L'appareil est très lourd. Son soulèvement risque de causer des blessures. Ne soulevez pas l'appareil vous-même.
- L'appareil présente des arêtes vives sur lesquelles vous risquez de vous couper les mains. Ne saisissez pas l'appareil par ses arêtes vives. Porter des gants de protection pour le soulever.

- Les flexibles et les câbles principaux peuvent constituer un danger de trébuchement avec des blessures pour conséquence s'ils ne sont pas correctement acheminés. Acheminer les flexibles et les câbles de sorte qu'ils ne constituent aucun danger de trébuchement.
- Bien rincer le linge avec de l'eau chaude et de la lessive avant de le sécher dans la machine.
- Ne pas placer de linge dans l'appareil pour le sécher s'il n'a pas été lavé auparavant.
- Ne pas utiliser l'appareil si des produits chimiques ont été utilisés pour nettoyer le linge.

Commande

Mise en garde

Risque d'explosion / d'incendie !

Le linge qui est entré en contact avec des solvants, de l'huile, de la cire, des produits éliminant la cire, de la peinture, de la graisse ou des détachants, risque de prendre feu lorsqu'il est séché dans la machine, voire même provoquer l'explosion de l'appareil. Veuillez donc prendre en compte ce qui suit:

Mise en garde

Risque d'explosion/d'incendie !

- Des résidus restés dans le filtre à peluches risquent de prendre feu en cours de séchage, voir même de provoquer un incendie ou une explosion de l'appareil. Nettoyez régulièrement le filtre à peluches.

- Certains objets risquent de prendre feu en cours de séchage, voir même de provoquer l'incendie ou l'explosion de l'appareil. Enlever tous les briquets ou allumettes des poches des articles de linge.
- De la poussière de charbon ou de farine autour de l'appareil peuvent provoquer une explosion. S'assurer que la zone autour de l'appareil est propre lorsque celui-ci fonctionne.

⚠ Mise en garde
Risque d'incendie/de
dommage matériel/de
dommage à l'appareil !

L'appareil contient du R290, un produit réfrigérant qui est inoffensif pour l'environnement mais inflammable. Éloigner de l'appareil toute source de flamme nue ou d'inflammation.



⚠ Mise en garde
Risque d'incendie /
de dommage matériel /
de dommage à l'appareil !

Si le programme est terminé avant que le cycle de séchage ne soit fini, le linge ne refroidit pas suffisamment et risque de prendre feu ou de provoquer des dommages matériels ou d'endommager l'appareil.

- Au cours de la dernière phase du cycle de séchage, le linge dans le tambour n'est pas chauffé (cycle de refroidissement). Ceci a pour effet que le linge reste à une température à laquelle il n'est pas endommagé.
- Ne pas éteindre l'appareil avant que le cycle de séchage ne soit terminé sauf si vous enlevez immédiatement tous les articles de linge du tambour immédiatement et les étalez (pour dissiper la chaleur).

⚠ Mise en garde

**Risque
d'empoisonnement /
de dommage matériel !**

L'eau de condensation n'est pas potable et peut être souillée par des peluches. L'eau de condensation souillée peut être dangereuse pour la santé et aussi causer des dommages matériels. Ne pas la boire ni la réutiliser.

⚠ Mise en garde

**Risque
d'empoisonnement !**

Des fumées toxiques peuvent être refoulées par des agents de nettoyage qui contiennent des solvants, par ex. solvant de nettoyage. N'utilisez aucun agent de nettoyage qui contient des solvants.

⚠ Mise en garde**Risque de blessure !**

- Si vous placez tout votre poids/vous asseyez sur le hublot de l'appareil lorsque celui-ci est ouvert, l'appareil risque de basculer et de provoquer des blessures.
Ne vous appuyez pas de tout votre poids sur le hublot de l'appareil lorsqu'il est ouvert.
- Si vous grimpez sur l'appareil, le plan de travail risque de casser et de provoquer des blessures.
Ne grimpez pas sur l'appareil.
- Vous risquez de blesser vos mains si vous les introduisez dans le tambour pendant qu'il tourne encore.
Patientez jusqu'à ce que le tambour s'arrête de tourner.

⚠ Attention !

- Dommages matériels / dommages à l'appareil :
Si la quantité de linge dans l'appareil excède la capacité de charge maximum, l'appareil risque de ne pas pouvoir fonctionner correctement. Cela peut également provoquer un dommage matériel ou endommager l'appareil.
Ne pas dépasser la capacité de charge maximum de linge sec.
S'assurer de respecter les capacités de charge maximum spécifiées pour chacun des programmes.

- **Dompage matériel/dommage à l'appareil :**
L'appareil risque d'être endommagé si vous utilisez celui-ci sans système de récupération des peluches (filtre, crible à peluches selon les spécifications de l'appareil) ou si ce système est incomplet ou défectueux.
N'utilisez pas l'appareil sans crible à peluches, ni avec un crible incomplet ou défectueux.
- **Dompage matériel/dommage à l'appareil :**
Des objets légers tels que cheveux et peluches risquent d'être aspirés dans l'entrée d'air lorsque l'appareil est en fonctionnement.
Éloignez ceux-ci de l'appareil.
- **Dompage matériel/dommage à l'appareil :**
De la mousse et du caoutchouc mousse risquent de se déformer et de fondre s'ils sont séchés dans l'appareil
Ne pas sécher dans l'appareil des articles de linge qui contiennent de la mousse ou du caoutchouc mousse.
- **Dompage matériel/dommage à l'appareil :**
Des dommages matériels ou un dommage à l'appareil risquent d'être la conséquence si vous versez la mauvaise quantité de lessive ou d'agent de nettoyage.
Utiliser des lessives/produits d'entretien/agents de nettoyage et adoucissants conformément aux instructions du fabricant.

- **Dompage matériel/dommage à l'appareil :**
En cas de surchauffe de l'appareil, celui-ci risque de ne pas pouvoir fonctionner correctement, ou cela peut provoquer des dommages matériels ou endommager l'appareil.
S'assurer que l'entrée d'air de l'appareil ne soit jamais obstruée lorsque l'appareil fonctionne et que la zone autour de l'appareil soit ventilée de manière adéquate.
- Mettre l'appareil hors tension. Débrancher l'appareil du secteur (retirer la prise).
- Ne jamais tirer la fiche principale avec des mains mouillées.
- Pour retirer la fiche principale de la prise, toujours tirer la fiche elle-même et non pas par le câble principal, sans quoi celui-ci risque d'être endommagé.
- Ne pas entreprendre de modifications techniques sur l'appareil ou ses équipements.
- Les réparations et tout autre travail sur l'appareil doivent être effectuées uniquement par notre service à la clientèle ou par un électricien. Ceci s'applique également pour le remplacement du câble principal (si nécessaire).

Nettoyage / maintenance

⚠ Mise en garde

Danger de mort !

Cet appareil fonctionne à l'électricité. Il existe un danger d'électrocution si vous entrez en contact avec des composants se trouvant sous tension. Veuillez donc noter ce qui suit :

- Des câbles principaux de rechange peuvent être commandés auprès de notre service à la clientèle.

⚠ Mise en garde

Risque d'empoisonnement !

Des fumées toxiques peuvent être refoulées par des agents de nettoyage qui contiennent des solvants, par ex. solvant de nettoyage.

N'utilisez aucun agent de nettoyage qui contient des solvants.

⚠ Mise en garde

Risque de choc électrique/de dommage matériel/de dommage à l'appareil !

La pénétration d'humidité dans l'appareil peut provoquer un court-circuit. N'utilisez pas d'appareil à pression ni d'appareil à vapeur, de tuyau, ni de pistolet pulvérisateur pour nettoyer votre appareil.

⚠ Mise en garde

Risque de blessure / de dommage matériel / de dommage à l'appareil !

L'utilisation de pièces de rechange ou d'accessoires d'une autre marque peut s'avérer être dangereuse et de provoquer des dommages matériels ou d'endommager l'appareil.

Pour des raisons de sécurité, utiliser uniquement des pièces de rechange et des accessoires d'origine.

⚠ Attention !

Domage matériel / dommage à l'appareil: Des agents de nettoyage et agents de pré-traitement du linge (p. ex. produit éliminant les taches, sprays de pré-lavage, etc.) risquent de causer des dommages s'ils entrent en contact avec les surfaces de l'appareil. Veuillez donc prendre en compte ce qui suit :

- Éviter que ces agents n'entrent en contact avec les surfaces de l'appareil.
- N'utiliser rien d'autre que de l'eau et un chiffon doux et humide pour nettoyer l'appareil.
- Éliminer tout détergent, spray et autres résidus immédiatement.

Protection de l'environnement

Emballage / appareil usagé



Éliminez l'emballage en respectant l'environnement.



Cet appareil est marqué selon la directive européenne 2012/19/UE relative aux appareils électriques et électroniques usagés (waste electrical and electronic equipment - WEEE). La directive définit le cadre pour une reprise et une récupération des appareils usagés applicables dans les pays de la CE.

Réfrigérant

⚠ Attention !

Risque d'incendie/risque d'intoxication/dommage matériel et endommagement de l'appareil: L'appareil contient un fluide réfrigérant respectueux de l'environnement, mais inflammable R290. Une mise au rebut incorrecte pourrait provoquer un incendie ou des empoisonnements. Mettez l'appareil au rebut de manière correcte et n'endommagez pas les tuyaux du circuit réfrigérant.

Conseils pour économiser de l'énergie

- Essorez le linge avant le séchage. Le linge plus sec permet de réduire le temps de séchage ainsi que la consommation d'énergie.
- Chargez le sèche-linge avec la charge maximale.

Remarque : Ne dépassez pas la charge maximale du programme, car cela augmenterait le temps de séchage et entraînerait une hausse de la consommation d'énergie.

- Aérez la pièce et veillez à ce que l'entrée d'air au niveau du sèche-linge ne soit pas obstruée, afin de garantir un renouvellement d'air.
- Nettoyez le filtre à peluches après chaque séchage. Un filtre encrassé augmente le temps de séchage ainsi que la consommation d'énergie.

- **Mode économie d'énergie :** après une période d'inutilisation, le sèche-linge s'éteint automatiquement avant le départ du programme et après la fin du programme pour économiser l'énergie. Le bandeau d'affichage et les voyants s'éteignent après quelques minutes et la touche Départ clignote. Pour activer l'éclairage, sélectionnez une touche quelconque, ouvrez ou fermez le hublot du sèche-linge, puis tournez le sélecteur de programme.

Installation et branchement

Étendue des fournitures

- Sèche-linge
- Notice d'utilisation et d'installation
- Panier à linge délicat*
- Évacuation de l'eau de condensation*

Installer et brancher le sèche-linge

Mise en garde

Danger de mort !

Le sèche-linge fonctionne à l'énergie électrique, il existe donc une tension dangereuse dans l'appareil.

- Vérifiez la présence éventuelle de dommages visibles sur le sèche-linge. Ne faites pas fonctionner un sèche-linge endommagé.
- Avant de raccorder l'appareil à l'alimentation électrique, vérifiez que la tension électrique indiquée sur la plaque signalétique correspond à celle de la prise.

* selon le modèle

- Utilisez uniquement un disjoncteur muni de ce symbole .
- Veillez à ce que le câble électrique ne soit ni plié, ni coincé et à ce qu'il ne soit pas en contact avec des sources de chaleur, ni des arêtes vives.

Mise en garde

Les enfants risqueraient de s'enfermer et de mettre leur vie en danger !

N'installez pas le sèche-linge derrière une porte ni une porte coulissante susceptible de bloquer ou d'empêcher l'ouverture de son hublot.

Mise en garde

Risque d'incendie/risque d'intoxication/dommage matériel et endommagement de l'appareil !

Le sèche-linge contient un réfrigérant écologique mais combustible R290.

- Maintenez toujours dégagée l'arrivée d'air sur le sèche-linge et veillez à ce que la pièce soit suffisamment ventilée.
- Éloignez le sèche-linge de toute flamme nue ou de source d'inflammation.

⚠ Attention !

- Risque de blessure :
 - Vous pouvez vous blesser en soulevant le poids important du sèche-linge. Ne soulevez jamais seul le sèche-linge.
 - Vous risquez de vous couper les mains en raison des arêtes vives. Ne prenez pas le sèche-linge par les arêtes vives.
 - Les parties saillantes sur le sèche-linge risquent de casser en soulevant ou en poussant l'appareil. Ne déplacez pas le sèche-linge en le prenant par ses parties saillantes.
- Endommagement du sèche-linge ou des textiles :
 - Vérifiez que le sèche-linge n'a pas été endommagé pendant le transport. N'utilisez jamais un sèche-linge endommagé.
 - L'eau résiduelle présente dans le sèche-linge peut geler et endommager l'appareil. N'installez pas le sèche-linge dans des locaux exposés au risque de gel.

Lors de l'installation, veillez :

- à utiliser une surface d'installation propre, plane et ferme,
- à ce que la fiche mâle soit accessible à tout moment,
- à ce que la propreté autour du sèche-linge soit maintenue et
- à ce que le sèche-linge soit aligné à l'aide des pieds à vis.

Remarque : Vérifiez l'alignement de l'appareil à l'aide d'un niveau à bulle et rectifiez-le si nécessaire. Tournez les pieds de l'appareil pour modifier la hauteur. Tous les pieds de l'appareil doivent reposer fermement sur le sol.

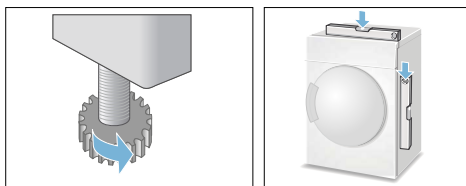

Un mauvais alignement peut entraîner des vibrations et des mouvements incorrects du tambour.

Remarque : En cas de doute, confiez le raccordement à un professionnel.

Changement de la butée de hublot

Changez la butée de hublot comme suit :

- 1 Réglez le programmeur sur la position Arrêt, débranchez le sèche-linge du secteur et ouvrez le hublot.

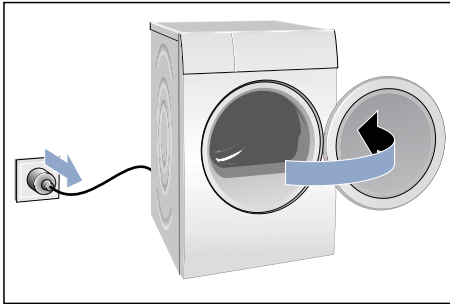

- 2 Enlevez les vis sur le sèche-linge, puis retirez le hublot du sèche-linge.

Remarque : Pour ce faire, utilisez exclusivement un tournevis T20 (Torx). N'utilisez aucun autre outil pour changer la butée de hublot.

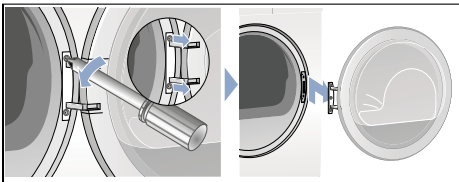

- 3 Déposez soigneusement le hublot du sèche-linge sur un support plat en plaçant par ex. une serviette sous le hublot, afin de ne pas le rayer ni l'endommager.

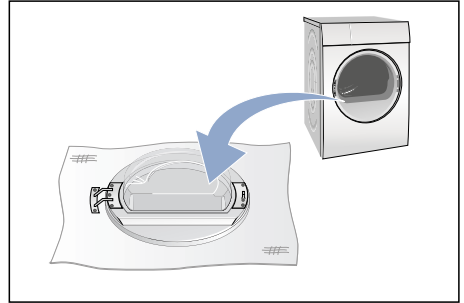

- 4 Enlevez à présent les vis de la charnière de hublot, puis retirez cette dernière du sèche-linge.

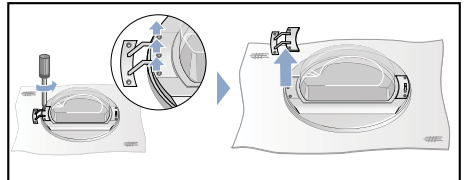

- 5 Enlevez les vis de la poignée de hublot du sèche-linge, puis retirez la poignée.

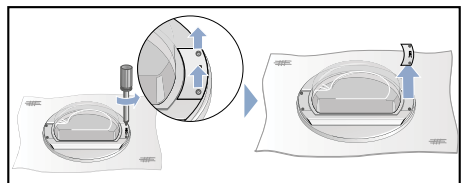

fr Installation et branchement

- 6** Déverrouillez l'anneau de hublot.

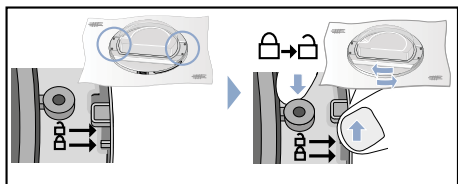

- 7** Soulevez à présent le hublot de l'anneau. Tournez le hublot et reposez-le de manière appropriée sur l'anneau.

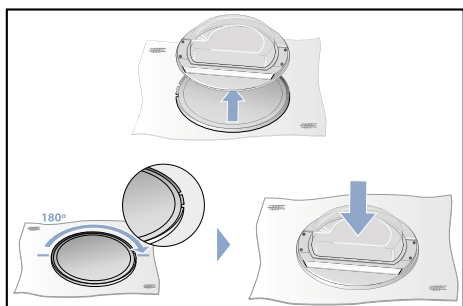

- 8** Enlevez les vis en haut et en bas du hublot du sèche-linge.

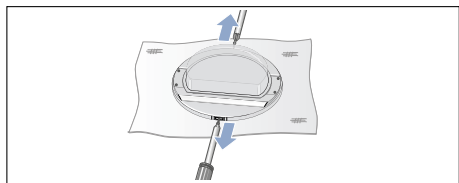

- 9** Enlevez les bagues du hublot du sèche-linge.

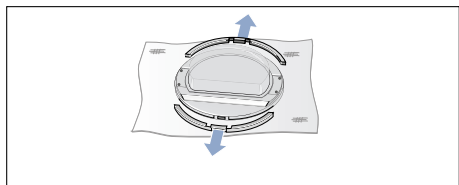

- 10** Changez les positions des bagues.

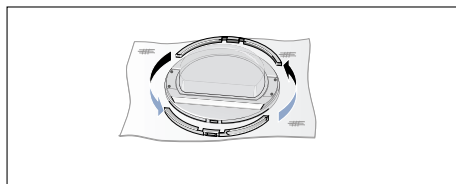

- 11** Appuyez les bagues contre le hublot du sèche-linge.

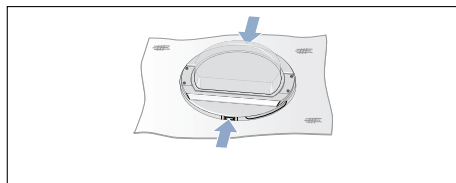

- 12** Revissez les bagues sur le hublot du sèche-linge.

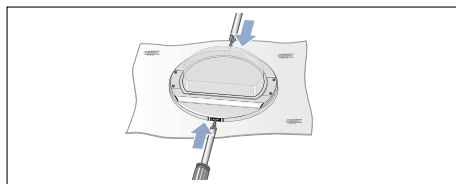

- 13** Reverrouillez l'anneau de hublot.

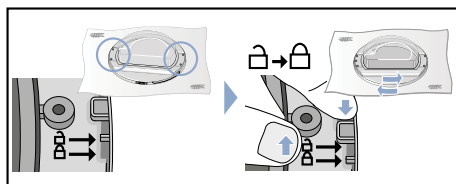

- 14** Préparez la charnière et la poignée de hublot comme illustré et revissez-les sur le hublot de sèche-linge.

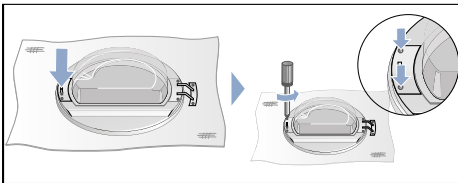
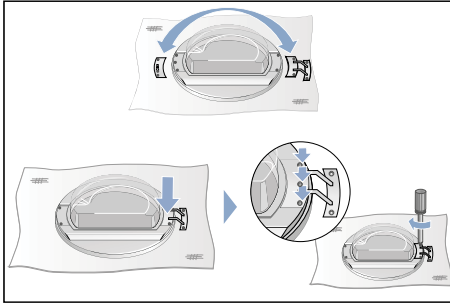

- 15** Retirez le cache de la serrure de hublot du sèche-linge, puis enlevez le cache.

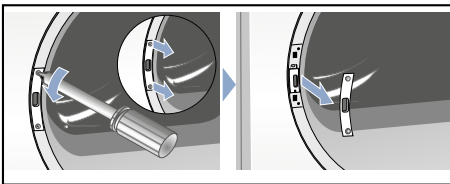

- 16** Enlevez la serrure de hublot.

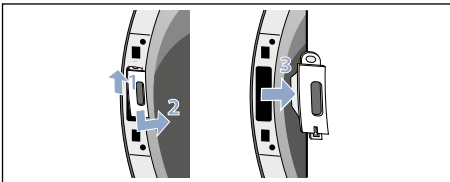

- 17** Montez la serrure de hublot (1.) de l'autre côté du sèche-linge, puis revissez le cache (2.).

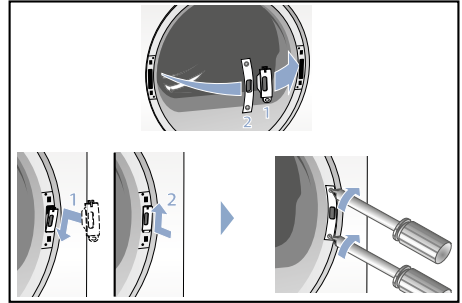

- 18** Revissez à présent également le hublot du sèche-linge.

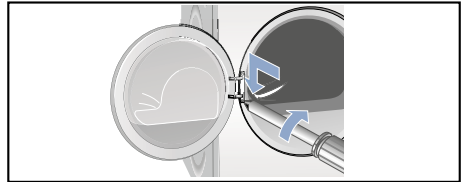

- 19** Vous pouvez à présent rebrancher le sèche-linge, fermer le hublot et lancer un programme.

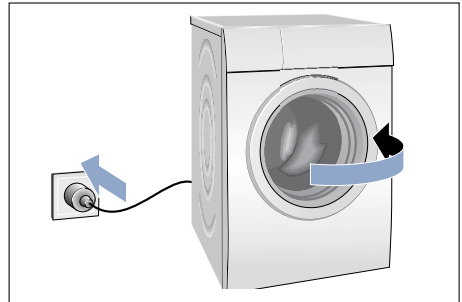

Accessoires en option

Commandez les accessoires en option* auprès du service après-vente :

- **Kit de raccordement de l'ensemble lave-linge / sèche-linge :**

Pour placer le sèche-linge sur un lave-linge adéquat de même profondeur et de même largeur et gagner ainsi de la place.

Pour fixer le sèche-linge au lave-linge, utilisez impérativement le kit de raccordement.

Référence avec plan de travail rétractable : **WA032001**.

Transport et protection antigel

- 1 Videz le réservoir d'eau de condensation.
- 2 Placez le sélecteur sur un programme quelconque.
- 3 Appuyer sur la touche Départ.
- 4 Patientez 5 minutes.
Remarque : L'eau de condensation est pompée.
- 5 Videz de nouveau le réservoir d'eau de condensation.
- 6 Arrêtez le sèche-linge.

Remarque : Il reste toujours un peu d'eau dans le sèche-linge malgré la vidange.

Attention !

- L'eau résiduelle risque de couler et de provoquer des dommages. : Transportez-le debout.
- Le sèche-linge comporte du liquide de refroidissement et risque d'être endommagé. : Laissez reposer le sèche-linge pendant deux heures avant de le mettre en service.

* selon le modèle

Dériver l'eau de condensation

Pendant le séchage, de l'eau de condensation se forme dans l'appareil.

Faites fonctionner l'appareil avec un tuyau d'évacuation raccordé.

Si aucun tuyau d'évacuation n'est utilisé, l'eau de condensation de l'appareil s'écoule dans le réservoir d'eau de condensation. Dans ce cas, vous devez vider le réservoir d'eau de condensation après chaque séchage et également pendant le séchage lorsque le réservoir se remplit prématurément.

Raccordez le tuyau d'évacuation comme suit :

- 1 Retirez les accessoires du tambour du sèche-linge.

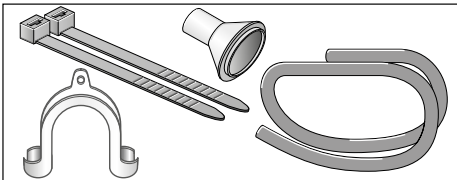

- 2 État de la livraison du sèche-linge : un flexible est fixé au manchon pour l'évacuation de l'eau de condensation dans le réservoir d'eau de condensation.

- 3 Détachez le flexible du manchon et amenez-le en position parking.

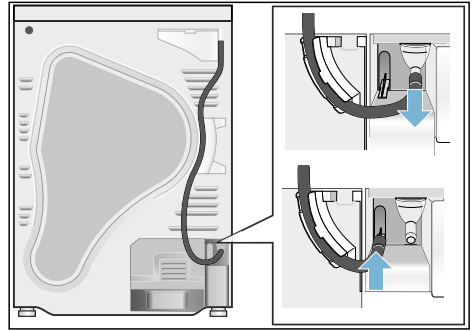

- 4 Retirez le flexible d'écoulement des accessoires et fixez-le sur le manchon libre.

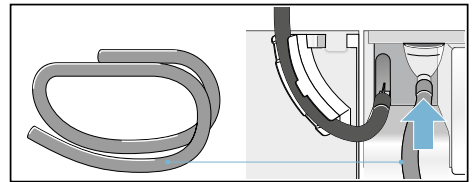

fr Dériver l'eau de condensation

- 5 Fixez l'autre extrémité du flexible d'écoulement avec les accessoires restants en fonction du type de branchement A, B ou C.

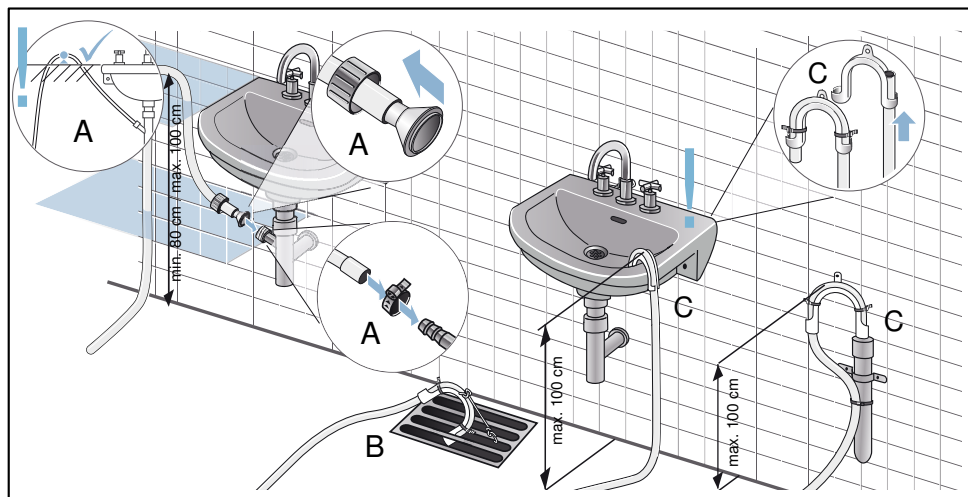

⚠ Attention !

- L'eau retenue peut être de nouveau aspirée dans le sèche-linge et occasionner des dégâts matériels. :
Vérifiez si l'eau s'écoule rapidement hors du lavabo. L'évacuation ne doit pas être obturée ni obstruée.
- Dégât matériel dû à une fuite ou par l'eau qui s'écoule. :
Sécurisez le flexible pour l'empêcher de sortir. Ne pliez pas le flexible d'écoulement. Respectez la différence de hauteur entre la surface d'installation et l'écoulement de 100 cm max. et de 80 cm min en cas d'écoulement dans un siphon.

- 6 Retirez complètement le réservoir d'eau de condensation.

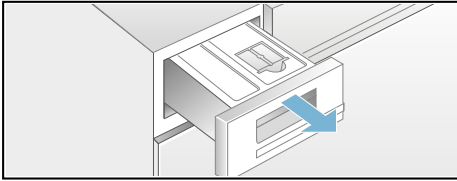

- 7 Tournez le réservoir d'eau de condensation de 180° sur le dessous et enlever le bouchon introduit. Tournez le réservoir d'eau de condensation en position initiale et introduisez le bouchon dans la cavité située sur le dessus du réservoir d'eau de condensation.

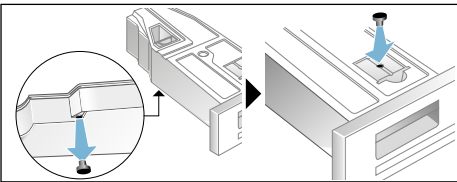

- 8 Retirez le filtre du crantage et placez-le dans la cavité du réservoir d'eau de condensation.

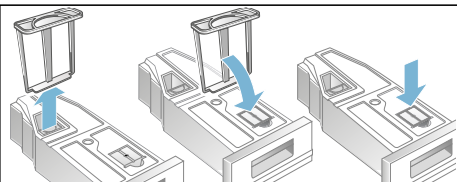

- 9 Insérez le réservoir d'eau de condensation jusqu'à ce qu'il s'encliquette.

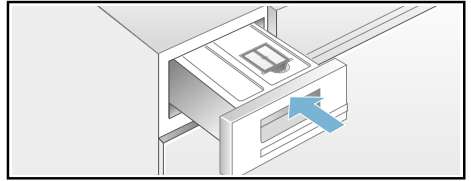

L'eau de condensation est maintenant évacuée par l'intermédiaire du flexible d'évacuation, soit directement à l'égout, soit dans un lavabo

Remarque : Si vous souhaitez dériver de nouveau l'eau de condensation dans le réservoir d'eau de condensation, exécutez ces étapes dans l'ordre inverse.

Le plus important en bref



1 Insérez le linge, puis fermez le hublot.

Allumez le sèche-linge.

Sélectionnez un programme, puis adaptez au besoin ses préréglages.

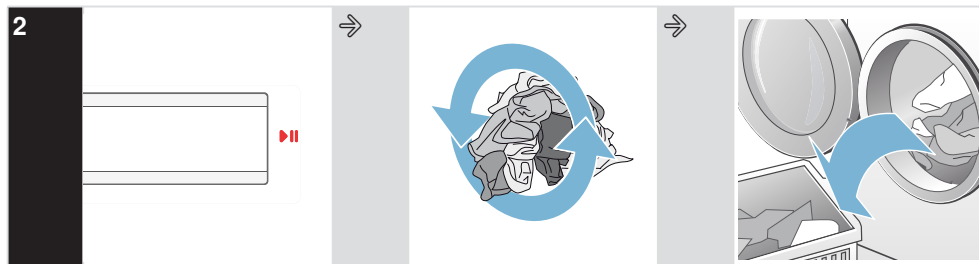

2 Appuyez sur la touche Départ ▷▶▶.

Séchez.

Retirez le linge.

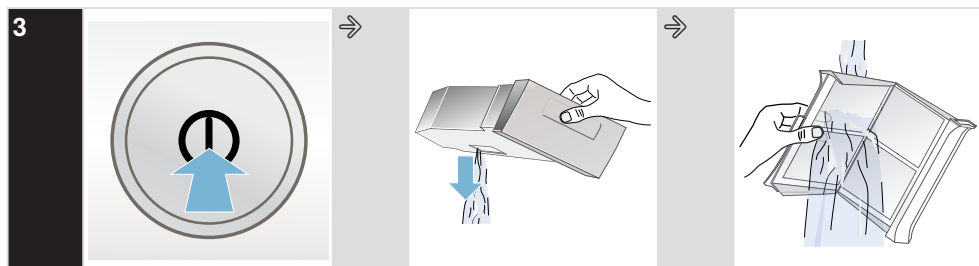

3 Éteignez le sèche-linge.

Videz le réservoir d'eau de condensation.

Nettoyez le filtre à peluches.

Présentation de l'appareil

Sèche-linge

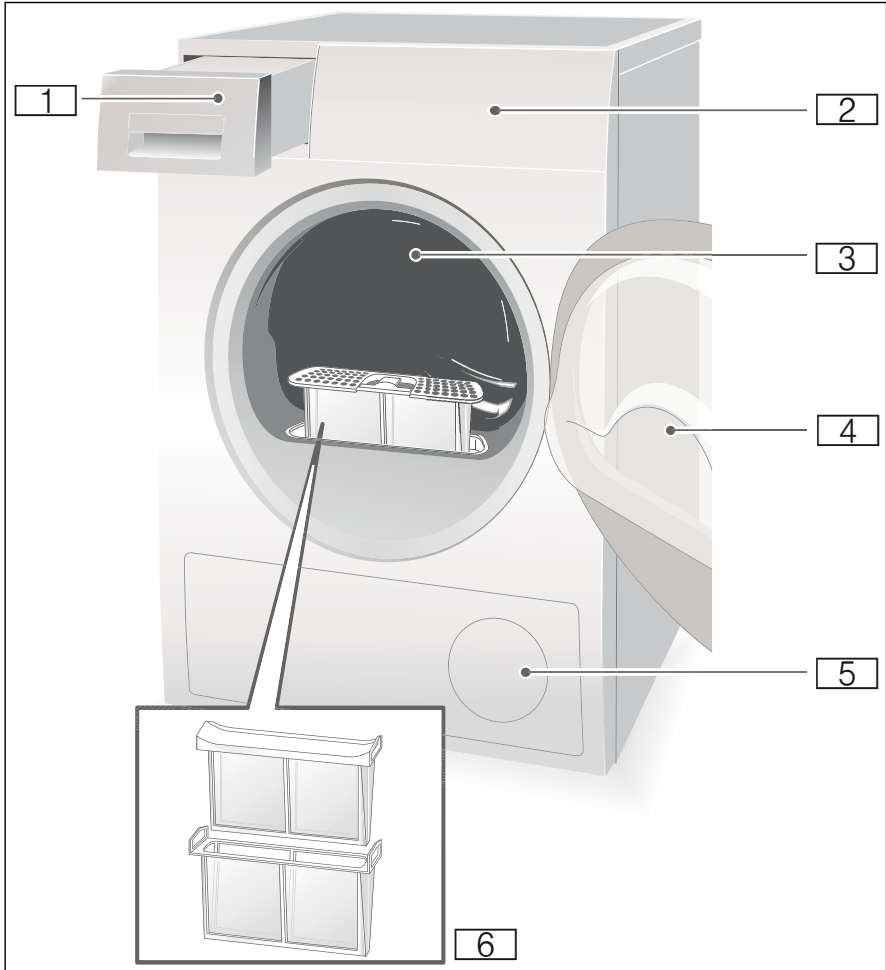

- 1 Réservoir d'eau de condensation
- 2 Bandeau de commande et d'affichage
- 3 Éclairage intérieur du tambour (selon le modèle)

fr Présentation de l'appareil

4 Hublot du sèche-linge

5 Entrée d'air

6 Filtre à peluches

Bandeau de commande

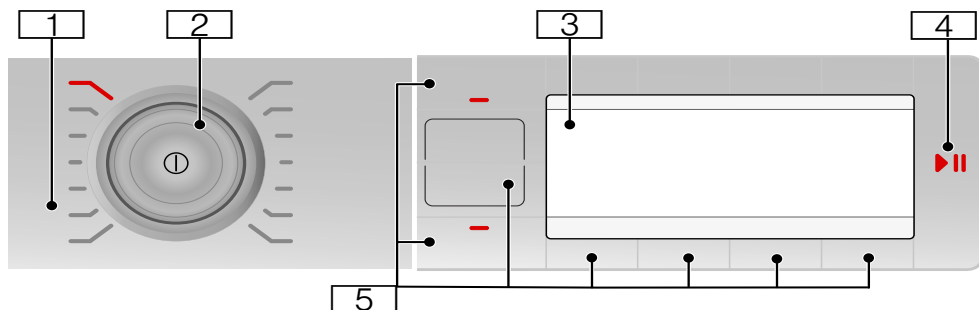

1 **Programme** → Page 38.

2 **Programmeur** et touche **Marche/Arrêt**.

3 **Bandeau d'affichage** avec **touches** → Page 32.

4 **Touche Départ** pour lancer, annuler ou interrompre le programme.

5 **Touches** → Page 40.

Touches

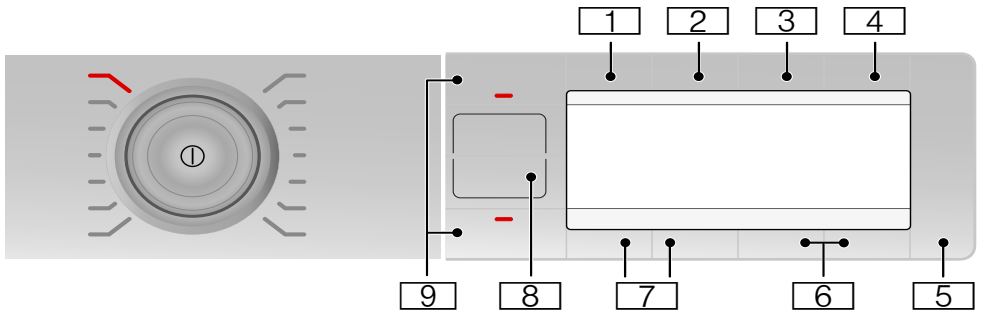





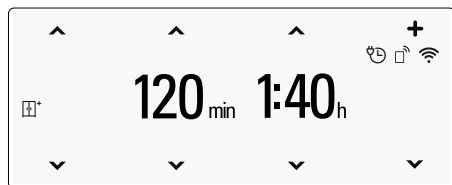

- 1 **Degré de séchage**
- 2 **Repassage facile**
- 3 **Fin dans**
- 4 **Options**
- 5 **Départ ou Pause**
- 6 **Réglages 3 secondes**
- 7 **Touches de sélection/sécurité-enfant**
- 8 **Départ à distance**
- 9 **Mémoire**

Description complète de toutes les touches à partir de la → Page 40.

Bandeau d'affichage



Affichages	Description
1h40 ou 3h	Durée prévisionnelle du programme en heures et minutes ou retard du programme en heures après avoir sélectionné Fin dans.
120 min	Durée de la fonction Repassage facile ou durée du programme de temps.
Rinçage condenseur	L'échangeur thermique est nettoyé automatiquement.
Vider le réservoir	Vider le réservoir d'eau de condensation ; → Page 49.
Nettoyer les filtres	Nettoyer le filtre à peluches ; → Page 47.
	Activer la sécurité enfants ; → Page 40.
Séchage	Avancée du programme
Prêt à repasser 	
Prêt à ranger 	
Prêt à ranger+ 	
Fin / Repassage facile	
Terminé, retirez linge	
	Démarrage à distance sélectionné → Page 40.
	L'appareil est lié au gestionnaire d'énergie Smart Energy System.

Affichages**Description**

éteint : le Wi-Fi est désactivé et l'appareil n'est pas connecté au réseau domestique.

clignotant : l'appareil tente d'établir une connexion au réseau domestique.

allumé : le Wi-Fi est activé et l'appareil est connecté au réseau domestique.



Le Wi-Fi est activé, mais la connexion au réseau domestique n'a pas pu être établie.

Linge

Préparation du linge

Mise en garde

Risque d'explosion et d'incendie !

Retirez les briquets ou allumettes des poches des vêtements.

Attention !

Le tambour du sèche-linge et le linge pourraient être endommagés.: Retirez tous les objets présents dans les poches des vêtements et tenez compte des consignes suivantes :

- Nouez les ceintures, les cordons de tablier etc. ensemble ou utilisez un sac à linge.
- Fermez les fermetures éclair, les crochets, les oeillets et les boutons. Boutonnez les grandes pièces de linge, comme par ex. les housses.
- Retirez les pièces métalliques, comme par ex. les trombones, des vêtements.
- Pour que le résultat de séchage soit uniforme, triez le linge par type de textile et programme de séchage.
- Séchez toujours les très petits textiles, par ex. les chaussettes de bébé, avec de grandes pièces, par ex. des serviettes.

- Lors du premier séchage, les textiles fragiles, tels que les T-shirts ou les maillots, ont souvent tendance à rétrécir. Utilisez un programme pour linge délicat.
- Ne séchez pas excessivement les textiles faciles d'entretien. Votre linge risque sinon d'être chiffonné.
- Utilisez un programme à temps limité pour sécher des textiles seuls.
- Certaines lessives et certains produits, par ex. l'amidon ou les assouplissants, contiennent des particules qui peuvent se déposer sur la sonde d'hygrométrie. Ceci peut nuire au fonctionnement de la sonde, donc au séchage obtenu.

Remarques

- Lorsque vous lavez du linge destiné à passer au sèche-linge, dosez la lessive et les produits utilisés conformément aux indications du fabricant.
- Nettoyez régulièrement la sonde d'hygrométrie
→ Page 60.

Tri du linge

- Séchage en machine autorisé
- Sécher à la température normale
- Sécher à basse température
- Ne pas sécher au sèche-linge

Remarque : Ne chargez pas le linge sortant de la machine à laver directement dans le sèche-linge. Triez le linge essoré avant de le placer dans le tambour du sèche-linge.

Lorsque vous placez dans le sèche-linge des textiles de différentes épaisseurs, ces textiles ne sèchent pas de la même manière. C'est pourquoi nous vous recommandons de sécher uniquement du linge de même composition et type de tissu afin d'obtenir un résultat de séchage uniforme. Si le linge est encore trop humide après le séchage, vous pouvez sélectionner un programme à temps limité afin de poursuivre le séchage → Page 38.

Attention !

Endommagement du sèche-linge ou des textiles possible.: N'utilisez pas le sèche-linge pour sécher les textiles suivants :

- Linge taché d'huile.
- Textiles non lavés.
- Textiles imperméables à l'air, par ex. linge caoutchouté.
- Tissus fragiles, par ex. soie, voilages synthétiques.

Programmes et touches

Programmes

Programme et textiles

Charge maximale et réglages du programme / Infos

Nom du programme	Charge maximale en fonction du poids sec des textiles
Textiles pour lesquels le programme est adapté.	

Réglages de programme possibles

Coton

8 kg

Textiles solides, textiles résistant à l'ébullition, en coton ou en lin.

Synthétiques

3,5 kg

Textiles en tissus synthétiques ou mélangés.

Mix Rapide

3 kg

Charge mixte comprenant des textiles en coton et en synthétiques.

Délicat

2 kg

Pour textiles délicats lavables, par ex. en satin, matière synthétique ou tissu mixte

Laine séchage panier

1,5 kg

Textiles adaptés pour un séchage en machine, en laine ou contenant de la laine.

Remarque : Séchez les textiles exclusivement avec le panier pour laine → Page 43.

Air froid

3 kg

Programme de temps pour tous les textiles, sauf la laine et la soie.

Pour tous types de textiles. Pour rafraîchir ou aérer les vêtements peu portés.

Vous pouvez adapter la durée du programme à l'aide de la touche du degré de séchage.

Air chaud

Tous les types de textiles ; programme à temps limité.

Convient pour un linge pré-séché ou légèrement humide et pour un séchage supplémentaire de linge épais, à plusieurs couches.

3 kg

Vous pouvez adapter la durée du programme à l'aide de la touche du degré de séchage.

Chemises

Chemises/chemisiers sans repassage, en coton, lin, synthétiques ou tissus mixtes.

1,5 kg**Couette**

Textiles, oreillers, jetés de lit et couettes remplis de fibres synthétiques.

Sécher les grandes pièces individuellement. Respecter les symboles d'entretien.

2,5 kg**Duvet**

Textiles, oreillers, couvertures ou couettes remplis de duvets.

Sécher les grandes pièces individuellement.

1,5 kg**Textiles/Sport**

Vêtements tout temps et de plein air revêtus d'une membrane, textiles hydrophobes.

1,5 kg**Serviettes**

Serviettes résistantes en coton.

6 kg**Express 40**

Synthétiques et coton léger.











2 kg**Désinfecter**

Textiles résistants.

4 kg

Remarque : Convient particulièrement en cas d'exigences élevées en matière d'hygiène.

Touches

Touches	Explications et remarques
Remarque : Toutes les touches et leurs fonctions ne sont pas sélectionnables dans tous les programmes.	
Touches de sélection  	Sélectionnez le réglage souhaité dans le bandeau d'affichage à partir de la liste de sélection.
 (Degré de séchage)	Sélection du degré de séchage (par ex. prêt à ranger) ou bien du temps de séchage (de 20 min à 3 h 30 selon le modèle et le programme). Sélectionnez le degré de séchage en fonction du linge à sécher.
	Prêt à ranger+  Linge épais constitué de plusieurs épaisseurs qui sèche difficilement.
	Prêt à ranger  Linge normal comportant une seule épaisseur.
	Prêt à repasser  Linge normal comportant une seule épaisseur qui doit être humide après le séchage et peut être repassé ou suspendu.
 (Repassage facile)	Une fois le programme terminé, le tambour tourne à intervalles réguliers pour éviter que le linge ne se froisse. La fonction d'antifroissage automatique est réglable pour des cycles de 30 min ou des cycles allant jusqu'à 120 min.
 (Fin dans)	Le programme se termine d'ici 1 h à 24 heures. Réglez le temps Fin dans... par pas d'une heure et différez ainsi le départ du programme. Le nombre d'heures souhaité après lequel le programme est terminé s'affiche dans le bandeau d'affichage.
 3 sec. (Sécurité enfants)	Activez ou désactivez la sécurité-enfants en appuyant sur les deux touches de sélection   de gauche en même temps pendant 3 secondes. Remarque : Si vous avez activé le démarrage à distance et que vous sélectionnez la sécurité enfants, le démarrage à distance est désactivé.

⊕
(Options): Sélectionnez la touche et le menu s'affiche dans le bandeau d'affichage.

Classe d'essorage

Comme classe d'essorage, réglez la vitesse d'essorage à laquelle le linge a été essoré dans le lave-linge. Cela permet un affichage plus précis de la durée de séchage prévisionnelle. Vitesses réglages de 600 à 1800 tr/min. Préréglage : 1000 tr/min

Adapter le séchage

Si le linge vous paraît trop humide après le séchage, vous pouvez effectuer avec le degré de séchage un réglage de précision des degrés de séchage voulus, par ex. prêt à ranger. Le degré de séchage peut être augmenté sur trois niveaux de +1 à +3 .

Lorsque vous avez adapté le degré de séchage, le réglage reste mémorisé même après avoir éteint le sèche-linge.

Délicat

Température réduite pour les textiles délicats, comme le polyacrylique ou l'élasthanne. Peut allonger la durée du programme.

 **3 sec.**
 (Réglages 3 sec):

Appuyez simultanément sur les deux touches de sélection pendant 3 secondes. Le menu est affiché dans le bandeau d'affichage.

Signal de fin ou **Vol. touche**

Sélectionnez le volume du signal sonore à la fin du programme ou le volume du signal sonore des touches. Signal : arrêt – faible – moyen – fort – très fort

Préréglage : fort

Arrêt auto

Arrêt automatique du sèche-linge en fin de programme **jamais**, **15**, **30** ou **60** min. Préréglage : 15 min

Remarque : Si vous avez activé le Wi-Fi l'arrêt automatique est réglé sur **jamais**.

Langue

Sélectionnez la langue souhaitée dans le bandeau d'affichage.



(Départ à distance)

Autorise le démarrage à distance de l'appareil via l'appli Home Connect.

Le démarrage à distance reste actif 24 heures après la sélection et se désactive ensuite automatiquement si le programme n'est pas démarré via Home Connect. Chaque opération effectuée sur l'appareil, comme l'ouverture du hublot ou la sélection d'un autre programme désactive le démarrage à distance pour des raisons de sécurité.

Remarque : Le hublot doit être fermé pour activer le démarrage à distance.

Remarque : Si vous avez sélectionné la sécurité enfants vous ne pouvez pas activer le démarrage à distance.

Appuyez sur la touche pendant plus de 3 secondes afin d'accéder aux réglages de l'appli Home Connect .

M1 M2

Mémorisez des réglages de programme individuels sous Mémoire 1 et 2.

Sélectionnez les réglages de programme souhaités et appuyez sur la touche **M1** ou **M2** pendant 3 secondes jusqu'à ce que le **programme mémoire 1** ou **2 mémorisé** apparaisse. Vos réglages de programme sélectionnés restent mémorisés même après la mise hors tension du sèche-linge.

Préréglage : pas de programme mémoire mémorisé.

Remarque : Tant que vous n'avez pas mémorisé de programme mémoire, il ne sera pas non plus visible dans l'appli Home Connect.



(Départ/Pause)

Démarrage et mise en pause du programme.

Utiliser l'appareil

Introduire le linge et démarrer le sèche-linge

Remarque : Le sèche-linge doit être installé et raccordé de manière conforme → Page 21.



- 1 Introduisez le linge dans le tambour.
- 2 Appuyez sur la touche ① pour mettre le sèche-linge en marche.
- 3 Fermez le hublot du sèche-linge.

⚠ Attention !

- Endommagement du sèche-linge ou des textiles possible. Ne coincez pas de linge dans le hublot.

Remarque : Le tambour du sèche-linge est éclairé après l'ouverture, la fermeture et le lancement du programme. L'éclairage intérieur du tambour s'éteint de lui-même.

Le panier à lainages

Remarque : Le panier à lainages est livré avec votre sèche-linge* ou pour être acheté comme accessoire auprès du service après-vente.

⚠ Attention !

Dégâts matériels sur le sèche-linge et des textiles possibles. : N'utilisez jamais le sèche-linge avec un panier à lainages endommagé.

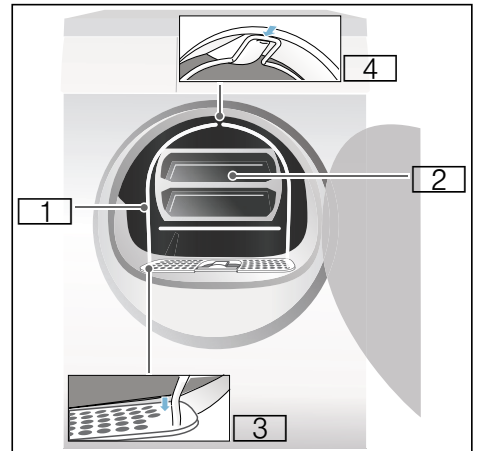

- 1 Panier à lainages
- 2 Insert pour le panier à lainages
- 3 Cavités pour fixer le panier à lainages
- 4 Encliquetage pour le panier à lainages

* selon le modèle

Séchage avec le panier à lainages

- 1 Introduisez les pieds du panier à lainages dans le trou du filtre à peluches.

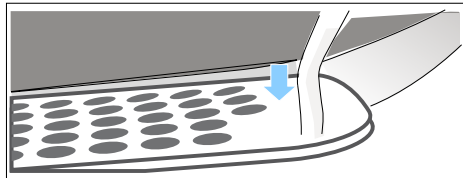

- 2 Appuyez le panier à lainages contre l'encliquetage supérieur.

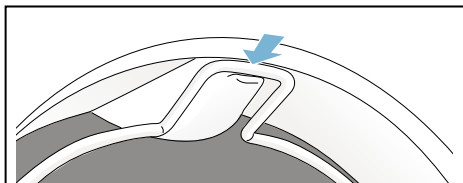

Le panier à lainages doit maintenant être fixé solidement dans le tambour du sèche-linge.

- 3 Mettez le textile désiré dans l'insert du panier à lainages

Remarques

- Essorez les textiles avant de les placer dans l'insert.
- Introduisez le linge dans le tambour sans le serrer. N'écrasez pas les textiles.

Exemples d'utilisation:

1 Pantalon ou jupe

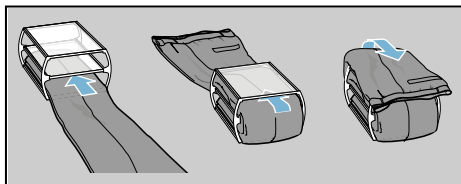

a) Pull-over

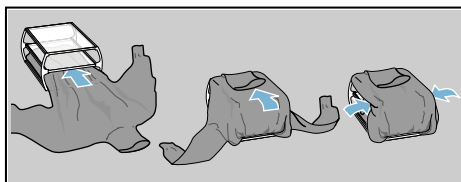

b) Chaussures de sport

Placez les chaussures de sport dans le panier à lainages **sans** l'insert. Sortez la languette des chaussures et retirez les semelles intérieures ou les talonnettes. Enroulez une serviette de toilette et placez-la sous les chaussures de sport, de sorte à obtenir une surface d'appui inclinée. Placez le talon des chaussures de sport sur la serviette de toilette.

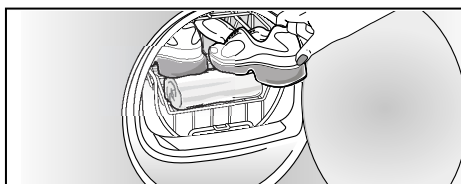

c) **Animaux en peluche**

Séchez les animeaux en peluche dans le panier à lainages sans l'insert. Ne mettez pas trop d'animaux en peluches dans le panier à lainages, afin qu'ils ne tombent pas du panier.

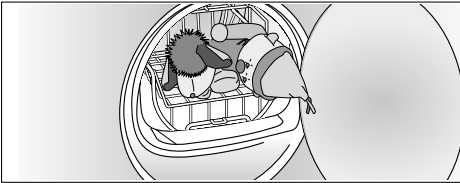

- 2 Mettez l'insert ou les chaussures de sport dans le panier à lainages.

⚠ Attention !

- Endommagement des textiles possible. Mettez les textiles dans l'insert du panier de lainages de telle manière qu'ils ne touchent pas le tambour.

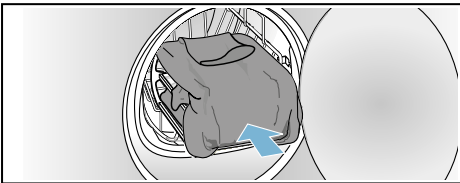

- 3 Sélectionnez le programme pour le panier à lainages ou un programme à temps limité sur le programmateur.

- 4 Réglez le temps de séchage.
 Pull-over en laine léger : env. 1:20 h
 Pull-over en laine chaud : env. 1:30 h - 3:00 h
 Jupe : env. 1:00 h - 1:30 h
 Pantalon : env. 1:00 h - 1:30 h
 Gants : env. 30 min
 Chaussures de sport : env. 1:30 h /avec aération max. 2:00 h

Remarque : En cas de textiles plus épais ou à plusieurs couches, vous devez éventuellement allonger le temps de séchage, pour obtenir le degré de séchage voulu.

- 5 Lancer le programme.
 6 Retirer les textiles et éteindre le sèche-linge.

Régler un programme

Remarque : Si vous avez activé la sécurité enfants, vous devez la désactiver avant de pouvoir choisir un programme, voir → Page 40.

- 1 Sélectionnez le programme souhaité, informations détaillées sur les programmes à partir de → Page 38.

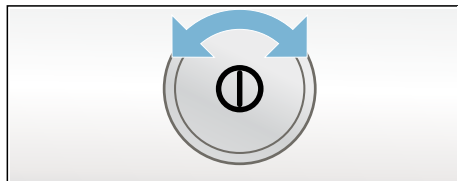

- 2 Réglez le programme souhaité à l'aide du programmateur. Les préréglages du programme choisi apparaissent dans le bandeau d'affichage.

Remarque : Les préréglages de programmes sont des réglages standards qui sont déjà définis lors de la sélection d'un programme. Ces préréglages de programmes apparaissent dans le bandeau d'affichage une fois que vous sélectionnez un programme.

- 3 Adaptez les préréglages de programmes si vous le souhaitez. Pour plus d'informations, consultez → Page 38.

Lancer le programme

Appuyez sur la touche de démarrage.

Remarque : Si vous souhaitez verrouiller le programme afin qu'il ne puisse pas être modifié par erreur, vous pouvez sélectionner la sécurité enfants, voir → Page 40.

Cycle du programme

L'état du programme est affiché dans le bandeau d'affichage.

Modifier un programme ou ajouter du linge

Pendant le séchage, vous pouvez à tout moment retirer du linge ou en ajouter, et modifier ou ajuster le programme.

- 1 Ouvrez le hublot du sèche-linge ou sélectionnez la touche Départ pour interrompre le séchage.
- 2 Introduisez du linge ou retirez-en.
- 3 Sélectionnez, si vous le souhaitez, un autre programme ou une fonction additionnelle.
- 4 Fermez le hublot du sèche-linge.

5 Appuyez sur la touche Départ.

Remarque : La durée du programme est mise à jour dans le bandeau d'affichage selon la charge et l'humidité résiduelle du linge. Les valeurs affichées peuvent être modifiées après une modification du programme ou de la charge.

Interrompre le programme

Le programme peut être à tout moment interrompu, pour ce faire ouvrez le hublot ou appuyez sur la touche Départ pour mettre le sèche-linge en pause.

Attention !

Risque d'incendie. Le linge peut s'enflammer. : Interrompez le programme, puis retirez toutes les pièces de linge et étalez-les de façon à ce que la chaleur s'évacue.

Fin du programme

Dans le bandeau d'affichage apparaît Terminé, retirez linge.

Retirer le linge et arrêter le sèche-linge

- 1 Retirez le linge.
- 2 Appuyez sur la touche  pour éteindre le sèche-linge.



Nettoyer le filtre à peluches

Remarque : Lors du séchage, les peluches et les cheveux se détachant du linge sont retenus par le filtre à peluches. Un filtre à peluches bouché ou encrassé réduit le débit d'air et le sèche-linge ne peut pas atteindre sa pleine capacité. Des filtres à peluches propres permettent par ailleurs de consommer moins d'électricité et de réduire le temps de séchage.

Nettoyez le filtre à peluches **après chaque** séchage :

- 1 Ouvrez la porte du sèche-linge et retirez toutes les peluches de la porte.

fr Utiliser l'appareil

- 2 Retirez le double filtre à peluches.

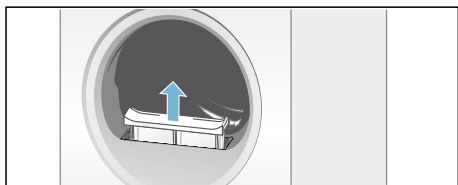

- 3 Retirez les peluches du récipient du filtre à peluches.

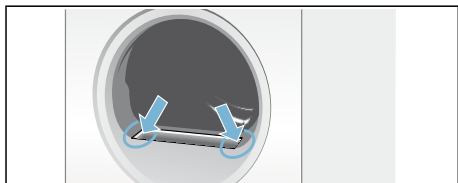

Remarque : Veillez à ce qu'aucune peluche ne tombe dans la buse ouverte.

- 4 Séparez le double filtre à peluches.

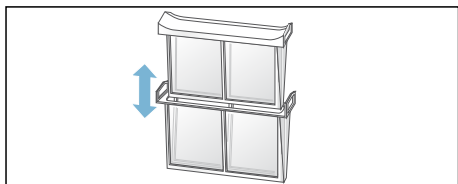

- 5 Repliez les deux filtres et retirez toutes les peluches.

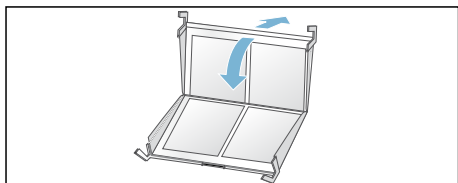

- 6 Éliminez les peluches par un rinçage sous l'eau chaude courante.

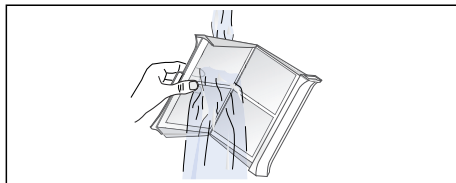

- 7 Séchez les filtres à peluches, fermez-les, puis remettez-les en place.

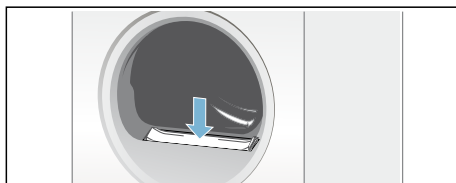

⚠ Attention !

Le sèche-linge peut être endommagé.: N'utilisez pas le sèche-linge sans filtre à peluches ni avec un filtre à peluches défectueux.

Vider le réservoir d'eau de condensation

Au départ de l'usine, l'eau de condensation de l'appareil est évacuée dans le réservoir d'eau de condensation.

Vous pouvez évacuer l'eau de condensation via un tuyau d'évacuation* vers l'égout. Si vous évacuez l'eau de condensation vers l'égout, vous ne devez pas vider le réservoir d'eau de condensation pendant le séchage ni après chaque séchage.

- 1 Extrayez le réservoir d'eau de condensation à l'horizontale.

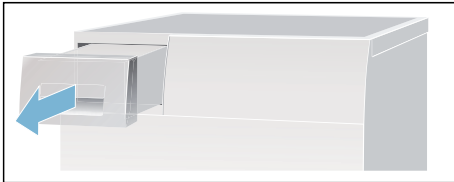

- 2 Déversez l'eau de condensation.

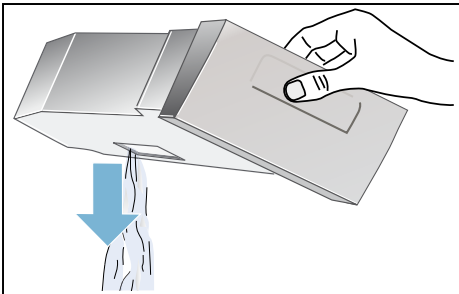

⚠ Attention !

- L'eau de condensation polluée peut avoir des effets néfastes sur la santé et occasionner des dommages matériels. L'eau de condensation n'est pas potable et peut contenir des peluches. Ne pas la boire ni la réutiliser.
- 3 Réinsérez le réservoir d'eau de condensation dans le sèche-linge jusqu'à ce qu'il s'encliquette.

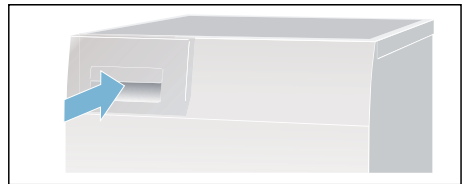

Remarque : Le filtre du réservoir d'eau de condensation filtre l'eau de condensation utilisée pour le nettoyage automatique de votre sèche-linge. Le filtre est nettoyé en vidant l'eau de condensation. Vérifiez régulièrement que le filtre ne contient pas de dépôt et retirez-les le cas échéant. Voir → Page 61.

* fourni selon le modèle

Home Connect

Cet appareil est compatible Wi-Fi et peut être commandé à distance via un terminal mobile.

L'appli Home Connect vous permet d'effectuer les actions suivantes via votre terminal mobile sur cet appareil :

- Régler un programme et le démarrer.
- Adapter les réglages d'un programme et l'activer/le désactiver.
- Demander le statut d'un programme.
- Adapter les réglages de l'appareil et les activer/désactiver.
- Mettre l'appareil hors tension.

Avant de pouvoir utiliser les fonctions Home Connect, exécutez les étapes suivantes :

- 1 Installez l'appli Home Connect sur le terminal mobile.
- 2 Enregistrez-vous dans l'appli Home Connect.
- 3 Connectez l'appareil une seule fois automatiquement **ou** manuellement au réseau domestique.
- 4 Connectez l'appareil à l'appli Home Connect.

Vous trouverez des informations sur l'appli en consultant notre site Web Home Connect
www.home-connect.com

Les services Home Connect ne sont pas disponibles dans tous les pays. La disponibilité de la fonction Home Connect dépend de la disponibilité des services Home Connect dans votre pays. Vous trouverez de plus amples informations à ce sujet à l'adresse : www.home-connect.com

Remarques

- Observez les consignes de sécurité de cette notice d'utilisation et assurez-vous qu'elles sont également respectées si vous utilisez l'appareil via l'appli Home Connect alors que vous n'êtes pas à la maison. Observez également les consignes dans l'appli Home Connect.
- Si une opération est en cours sur l'appareil, vous ne pouvez pas en même temps réaliser des modifications par l'appli Home Connect. Cependant, vous pouvez visualiser les adaptations effectuées sur l'appareil dans l'appli Home Connect.

Appeler le menu Home Connect

Depuis le menu Home Connect, vous pouvez créer et consulter des connexions réseau, réinitialiser les réglages réseau, activer/désactiver le Wi-Fi et trouver d'autres fonctions Home Connect.

- 1 Allumez l'appareil.
- 2 Appuyez sur la touche  (**Départ à distance**) et maintenez-la enfoncée pendant au moins 3 secondes.

L'affichage indique : **Conn. réseau auto.**

Vous vous trouvez à présent dans le menu Home Connect.

Remarque : Appuyez brièvement sur  (**Départ à distance**) pour quitter le menu Home Connect.

Connexion au réseau domestique et à l'appli Home Connect

Connectez votre appareil une seule fois **automatiquement** ou **manuellement** au réseau domestique.

Remarques

- Si le routeur de votre réseau domestique est doté d'une fonction WPS, vous pouvez connecter automatiquement l'appareil à votre réseau domestique.
- Si le routeur de votre réseau domestique ne dispose pas de fonction WPS, vous devez connecter manuellement votre appareil à votre réseau domestique.

Vous devez ensuite établir la connexion à l'appli Home Connect.

Remarque : Afin de connecter votre appareil au réseau domestique, le **Wi-Fi** doit être activé sur l'appareil. En usine, le **Wi-Fi** est désactivé sur l'appareil et s'active automatiquement lorsque vous connectez votre appareil au réseau domestique.

Connexion automatique au réseau domestique

Étape 2.1

Assurez-vous que vous vous trouvez dans le menu Home Connect. → Page 51

- 1 Appuyez sur **connecter**.

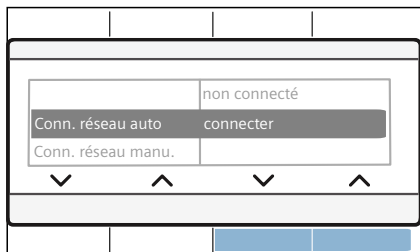

L'appareil tente de se connecter au réseau domestique. 📶 clignote.

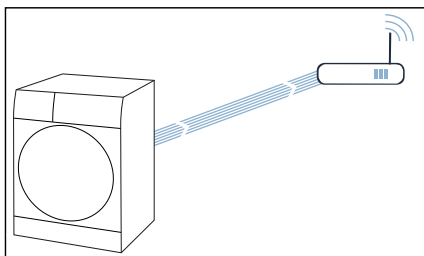

- 2 Dans les 2 minutes qui suivent, activez la fonction WPS sur le routeur de votre réseau domestique.

Si l'appareil s'est correctement connecté au réseau domestique, l'affichage indique **connecté** ✓ et 📶 s'allume fixe.

Remarque : Si aucune connexion n'a pu être établie, vérifiez si votre appareil se trouve à portée du réseau domestique. Répétez les étapes de connexion automatique ou réalisez la connexion manuellement.

Connexion manuelle au réseau domestique

Étape 2.2

Assurez-vous que vous vous trouvez dans le menu Home Connect. → Page 51

Assurez-vous d'avoir ouvert l'appli Home Connect et de vous y être connecté.

- 1 Appuyez sur **Conn. réseau manu..**

2 Appuyez sur **connecter**.

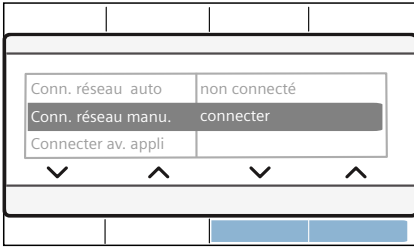

L'appareil configure à présent un réseau WLAN propre avec le nom de réseau (SSID) **HomeConnect**.

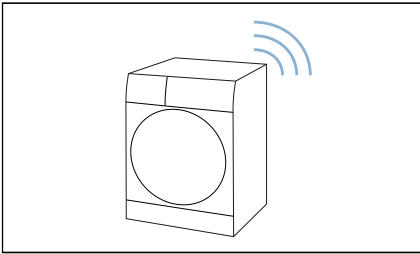

- 3 Appelez les réglages WLAN sur le terminal mobile.
- 4 Connectez le terminal mobile au réseau WLAN **HomeConnect**, puis saisissez le mot de passe WLAN (clé) **HomeConnect**.

Votre terminal mobile se connecte à présent à l'appareil. La procédure de connexion peut prendre jusqu'à 60 secondes.

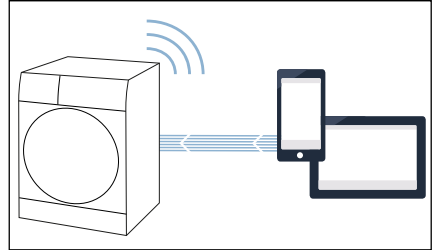

- 5 Une fois la connexion établie, ouvrez l'appli Home Connect sur le terminal mobile et suivez les étapes de l'appli.
- 6 Dans l'appli Home Connect, saisissez le nom du réseau (SSID) et le mot de passe (clé) **de votre réseau domestique**.
- 7 Suivez les dernières étapes de l'appli Home Connect afin de connecter votre appareil.

Si l'appareil s'est correctement connecté au réseau domestique, l'affichage indique **connecté** ✓ et  s'allume fixe.

Remarque : Si aucune connexion n'a pu être établie, vérifiez si votre appareil se trouve à portée du réseau domestique. Répétez la connexion manuelle.

Connexion à l'appli Home Connect

Étape 3

Si votre appareil est connecté au réseau domestique, vous pouvez le connecter à l'appli Home Connect.

Assurez-vous que vous vous trouvez dans le menu Home Connect. → Page 51

Assurez-vous d'avoir ouvert l'appli Home Connect et de vous y être connecté.

- 1 Appuyez sur **Connecter av. appli.**
- 2 Appuyez sur **Connecter appli.**

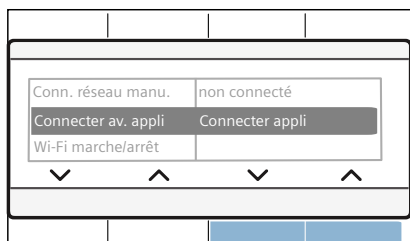

L'appareil tente à présent de se connecter à l'appli Home Connect.

- 3 Dès que votre appareil est affiché dans l'appli, suivez les dernières étapes dans l'appli Home Connect.

Remarque : Si aucune connexion n'a pu être établie, vérifiez si votre terminal mobile se trouve à portée de votre réseau domestique ou si la connexion à ce dernier est établie. Répétez la connexion à l'appli Home Connect.

Activer/désactiver le Wi-Fi

Si votre appareil est déjà relié au réseau domestique, vous pouvez activer ou désactiver le **Wi-Fi** sur votre appareil.

Assurez-vous que vous vous trouvez dans le menu Home Connect. → Page 51

- 1 Appuyez sur **Wi-Fi marche / arrêt.**
- 2 appuyez sur **marche** ou **arrêt.**

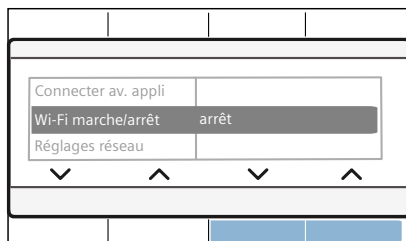

Remarques

- Si vous connectez votre appareil au réseau domestique, le Wi-Fi est automatiquement activé.
- Si le Wi-Fi est activé, l'appareil ne s'éteint pas automatiquement.
- Si le Wi-Fi est désactivé sur l'appareil, ni le démarrage à distance ni la commande à distance de l'appareil ne sont possibles via l'appli Home Connect.

- Si le Wi-Fi est désactivé et que votre appareil était auparavant connecté à votre réseau domestique, la connexion est automatiquement recréée lors de la réactivation du Wi-Fi.
- Si vous activez cette fonction, la consommation d'énergie augmente par rapport aux valeurs indiquées dans le tableau des valeurs de consommation.

Réinitialisation des paramètres réseau

Vous pouvez réinitialiser tous les paramètres réseau.

Assurez-vous que vous vous trouvez dans le menu Home Connect. → Page 51

- 1 Appuyez sur **Réglage réseau**.
- 2 Appuyez sur **réinitialiser**.

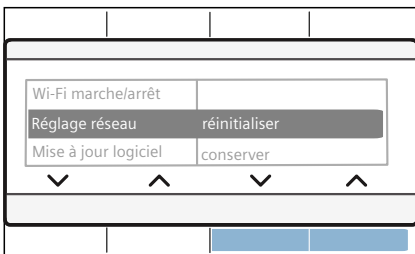

Remarque : Si vous souhaitez de nouveau utiliser votre appareil via l'appli Home Connect, vous devez le reconnecter au réseau domestique et à l'appli Home Connect.

Mise à jour logicielle

Vous pouvez mettre à jour l'appli Home Connect sur votre appareil. Dès qu'une nouvelle mise à jour logicielle est disponible, un message apparaît : **Mise à jour logiciel**

Installez la mise à jour directement via la **notification affichée** ou comme suit **manuellement** :

Assurez-vous que vous vous trouvez dans le menu Home Connect. → Page 51

- 1 Appuyez sur **Mise à jour logiciel**.
- 2 Appuyez sur **installer**.

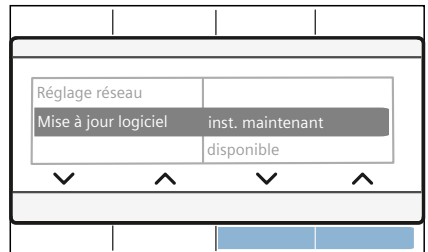

Remarque : La mise à jour du logiciel peut prendre plusieurs minutes. N'éteignez pas l'appareil pendant la mise à jour.

Remarque : Si aucune nouvelle mise à jour logicielle n'est disponible, l'affichage indique **non disponible**

Gestion de l'énergie

Vous pouvez connecter votre appareil avec votre Smart Energy System (gestionnaire d'énergie).

Une fois votre appareil connecté au Smart Energy System (gestionnaire d'énergie) et une fois le **Flex Start** activé, vous pouvez optimiser votre consommation d'énergie en démarrant toujours votre appareil uniquement lorsque votre installation photovoltaïque fournit suffisamment d'énergie ou lorsque le prix de l'électricité est avantageux.

Vous trouverez d'autres informations ainsi que la configuration système pour l'utilisation du gestionnaire d'énergie sur :

www.home-connect.com/energymanagement

Remarques

- Le Smart Energy System (gestionnaire d'énergie) doit utiliser le standard de communication EEBus Initiative.
- Veuillez vérifier au préalable dans les instructions d'utilisation du Smart Energy System (gestionnaire d'énergie) comment connecter ce dernier à votre appareil.

1 Appuyez sur **Gestion de l'énergie**.

2 Appuyez sur **connecter**.

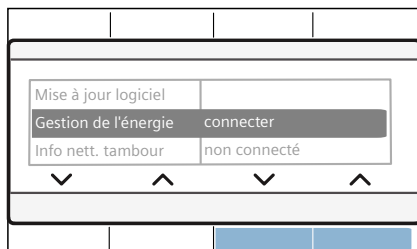

Votre appareil tente désormais de se connecter au Smart Energy System (gestionnaire d'énergie). Si l'appareil s'est correctement connecté, l'affichage indique : **connecter** ✓.

3 Activez Flexstart lorsque votre appareil doit être démarré via le Smart Energy System (gestionnaire d'énergie).

Flex Start

Activez le **Flex Start**, pour que votre Smart Energy System (gestionnaire d'énergie) démarre votre appareil lorsque l'installation photovoltaïque de votre domicile fournit suffisamment d'énergie ou lorsque le prix de l'électricité est avantageux.

Remarque : Votre Smart Energy System (gestionnaire d'énergie) peut uniquement démarrer votre appareil lorsqu'il est connecté à ce dernier.

1 Sélectionnez le programme souhaité.

2 Appuyez sur **🕒 (Fin dans)**.

- 3 Sélectionnez la période souhaitée.

Remarque : La période peut être sélectionnée par pas (en heures) jusqu'à 24 h.

- 4 Appuyez sur  (Départ/Pause) .

Départ différé apparaît dans l'affichage.

- 5 Appuyez sur  (**Départ à distance**).



Flex Start apparaît dans l'affichage.

La fonction **FlexStart** est désormais activée et l'appareil est prêt à être démarré à distance par le Smart Energy System (gestionnaire d'énergie).

: fin dans environ apparaît dans l'affichage. Le Smart Energy System (gestionnaire d'énergie) a fixé une heure à laquelle votre appareil doit démarrer. Le programme prend fin après la durée indiquée.



Remarques

- Si le gestionnaire énergétique (Smart Energy System) ne démarre pas votre appareil, le programme sera toujours démarré avant que la période définie ne se termine. Le programme prendra fin lorsque la période se termine.

- Pour des raisons de sécurité, **Départ à distance** puis la fonction **Flex Start** seront désactivés dans les circonstances suivantes :
 - Appuyez sur  (**Départ/Pause**).
 - Ouvrez le hublot.
 - Fin du programme.
 - Appuyez sur  pour éteindre l'appareil.
 - Panne de courant.
 Si la fonction **Flex Start** est désactivée,  (**Fin dans**) restera actif.

Rajoutez du linge ou retirez-en :

Remarque : Si le **Flex Start** a déjà été activé et que le programme n'est pas encore démarré, vous pouvez rajouter du linge ou en retirer

- 1 Appuyez sur  (**Départ/Pause**) .
- 2 Ouvrez le hublot.
- 3 Rajoutez du linge ou retirez-en.
- 4 Fermez le hublot.
- 5 Appuyez sur  (**Départ/Pause**) .
- 6 Appuyez sur  (**Départ à distance**).

La fonction **FlexStart** est désormais activée et l'appareil est prêt à être démarré à distance par le Smart Energy System (gestionnaire d'énergie).

Remarque liée à la protection des données

Lors de la première connexion de votre appareil avec un réseau WLAN relié à Internet, votre appareil transmet les catégories suivantes de données au serveur Home Connect (premier enregistrement) :

- Code d'appareil univoque (constitué de clés d'appareil ainsi que de l'adresse MAC du module de communication Wi-Fi intégré).
- Certificat de sécurité du module de communication Wi-Fi (pour la protection technique des informations de la connexion).
- La version actuelle du logiciel et du matériel de votre appareil ménager.
- État d'une précédente restauration éventuelle des réglages d'usine.

Ce premier enregistrement prépare l'utilisation des fonctionnalités Home Connect et ne s'avère nécessaire qu'au moment où vous voulez utiliser les fonctionnalités Home Connect pour la première fois.

Remarque : Notez que les fonctionnalités Home Connect ne sont utilisables qu'en liaison avec l'appli Home Connect. Vous pouvez appeler les informations sur la protection des données dans l'appli Home Connect.

Déclaration de conformité

Par la présente, Gaggenau Hausgeräte GmbH déclare que l'appareil doté de la fonctionnalité Home Connect est en accord avec les exigences fondamentales et les autres dispositions adaptées de la directive 2014/53/EU.

Vous trouverez une déclaration de conformité RED détaillée sur Internet à l'adresse www.gaggenau.com à la page Produit de votre appareil dans les documents supplémentaires.



Bande de 2,4 GHz : 100 mW max.

Bruits

Remarque : Lors du séchage, en particulier lors de la phase de démarrage, le compresseur et la pompe émettent des bruits dûs au fonctionnement. Ces bruits sont tout à fait normaux et n'entravent aucunement le parfait fonctionnement de l'appareil.

Le compresseur dans le sèche-linge provoque de temps en temps un bourdonnement. Le volume varie selon le programme et la progression du séchage.

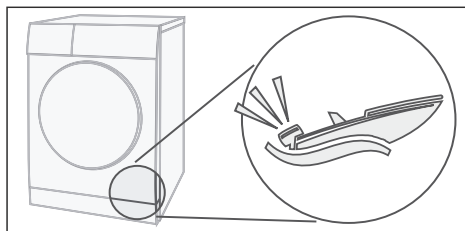

Le compresseur est aéré de temps en temps ce qui engendre un bruit bourdonnant.

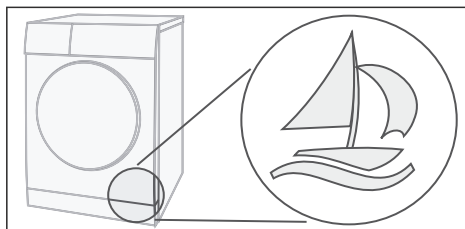

Le nettoyage automatique du sèche-linge produit un claquement.

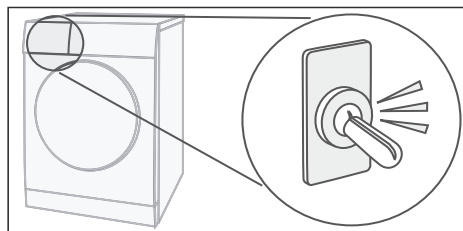

L'eau de condensation est pompée dans le réservoir d'eau de condensation par une pompe. Des bruits de pompage se font donc entendre.

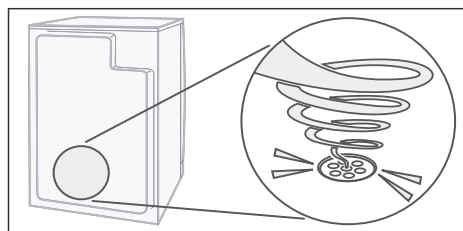

Nettoyage

Nettoyer le sèche-linge et le bandeau de commande

Mise en garde

Danger de mort !

Le sèche-linge fonctionne à l'électricité, ce qui comporte un risque d'électrocution.

Avant de nettoyer le sèche-linge, séparez celui-ci du secteur.

Nettoyez le sèche-linge uniquement avec de l'eau et un chiffon doux humide.

Éliminez immédiatement tous les restes de lessive, d'aérosol ou les résidus. N'utilisez pas de détergents ou de produits servant à pré-traiter le linge (par ex. détachant, aérosol de prélavage). N'utilisez pas de nettoyeur haute pression ou de jet de vapeur pour nettoyer votre appareil.

Nettoyer les sondes d'hygrométrie

Remarque : Le sèche-linge est équipé d'une sonde d'hygrométrie en acier inoxydable. Cette sonde mesure le degré d'humidité du linge.

Après une longue durée d'utilisation, une fine couche de calcaire ou de résidus de lessive ou de produit peut se déposer sur la sonde d'hygrométrie. Ces dépôts doivent être retirés régulièrement car sinon le bon fonctionnement de la sonde, donc le séchage obtenu, risquerait d'être altéré.

Ouvrez la porte et nettoyez la sonde d'hygrométrie avec une éponge légèrement rugueuse.



Attention !

La sonde d'hygrométrie peut être endommagée. : Ne nettoyez pas la sonde d'hygrométrie avec un produit abrasif et de la laine d'acier.

Nettoyer le filtre du réservoir d'eau de condensation

Remarque : Le filtre du réservoir d'eau de condensation nettoie l'eau de condensation utilisée pour le nettoyage automatique de votre sèche-linge.

- 1 Extrayez le réservoir d'eau de condensation à l'horizontale.
- 2 Déversez l'eau de condensation.
- 3 Retirez le filtre.

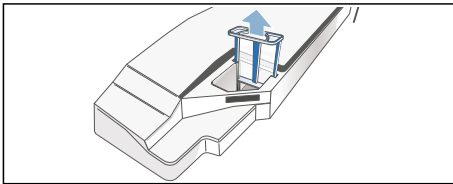

- 4 Nettoyez le filtre à l'eau chaude courante ou au lave-vaisselle.

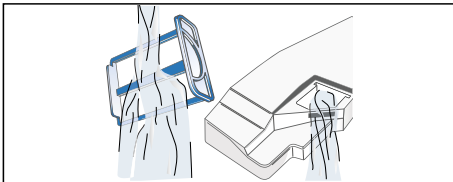

- 5 Insérez le filtre jusqu'à ce qu'il s'encliquette.

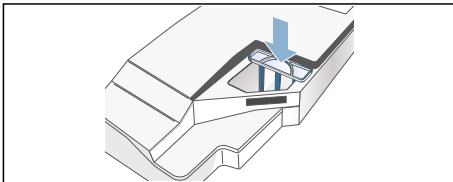

⚠ Attention !

- Le sèche-linge peut contenir des peluches et être endommagé. Ne faites fonctionner le sèche-linge qu'avec le filtre en place.
- 6 Insérez le réservoir d'eau de condensation jusqu'à ce qu'il s'encliquette.

Dérangements, que faire si...

Dérangements	Cause/remède
Vider le réservoir apparaît dans le bandeau d'affichage et le séchage a été interrompu.	<ul style="list-style-type: none">● Videz le réservoir d'eau de condensation et appuyez sur la touche de démarrage → Page 49.● Si l'écoulement d'eau de condensation* en option est installé, le flexible d'écoulement peut être obstrué ou plié. Vérifiez si le flexible contient des dépôts et nettoyez ce dernier. Veillez à ce que le flexible ne soit pas plié.
Nettoyer les filtres dans le bandeau d'affichage.	Nettoyez le filtre à peluches et appuyez sur la touche de démarrage → Page 47.
Rinçage condenseur dans le bandeau d'affichage.	Il ne s'agit pas d'un défaut. L'échangeur thermique est nettoyé automatiquement. Ne videz pas le réservoir d'eau de condensation tant que ce message s'affiche.
Le sèche-linge ne démarre pas.	<ul style="list-style-type: none">● La fiche secteur est-elle insérée ou avez-vous vérifié le fusible ?● Avez-vous choisi un programme ? Sélectionnez un programme.● La porte de sèche-linge est-elle ouverte ? Fermez la porte.● La sécurité enfants est-elle activée ? Désactivez la sécurité enfants.● « Fin dans » est-il sélectionné ? Le lancement du programme est différé → Page 40.
 apparaît dans le bandeau d'affichage.	Le Wi-Fi est activé, mais la connexion au réseau domestique n'a pas pu être établie. Vérifiez si votre réseau domestique est disponible ou reconnectez-vous au réseau domestique.
Home Connect ne fonctionne pas.	<ul style="list-style-type: none">● En cas de problème avec Home Connect, consultez www.home-connect.com.● Vous pouvez uniquement utiliser les fonctions Home Connect sur votre appareil lorsque les services Home Connect sont disponibles dans votre pays. Le service Home Connect n'est pas disponible dans tous les pays, pour plus d'informations consultez le site www.home-connect.com.

* selon le modèle

Dérangements	Cause/remède
Froissage.	<ul style="list-style-type: none"> ● Des plis apparaissent lorsque vous dépassez la charge ou que vous sélectionnez le mauvais programme pour votre type de linge. Vous trouverez toutes les informations nécessaires dans le tableau des programmes → Page 38. ● Retirez les vêtements directement après le séchage, si vous les laissez dans le tambour, ils se froissent.
De l'eau s'écoule.	Il ne s'agit pas d'un défaut, le sèche-linge peut être incliné. Réalignez le sèche-linge.
La durée du programme affichée change en cours de séchage.	Il ne s'agit pas d'un défaut. Les sondes d'hygrométrie déterminent l'humidité résiduelle de la charge et adaptent la durée du programme (sauf dans le cas des programmes à temps limité).
Le linge n'est pas correctement séché ou est encore trop humide.	<ul style="list-style-type: none"> ● Le linge chaud paraît plus humide à la fin du programme qu'il ne l'est réellement. Étalez le linge et laissez la chaleur s'échapper. ● Réglez le degré de séchage afin de prolonger le temps de séchage sans augmenter la température. Votre linge est plus sec → Page 40. ● Sélectionnez un programme avec un temps de séchage plus long ou augmentez le degré de séchage. Ainsi, la température n'augmente pas. ● Sélectionnez un programme à temps limité pour un séchage supplémentaire du linge encore humide → Page 38. ● Si vous avez dépassé la charge maximale du programme, le linge ne peut pas sécher correctement. ● Nettoyez la sonde d'hygrométrie dans le tambour. Une fine couche de calcaire ou de résidus de lessive et de produit peut se déposer sur la sonde et l'empêcher de bien fonctionner. Votre linge n'est pas bien sec → Page 60. ● Le séchage a été interrompu à cause d'une coupure de courant, d'un réservoir d'eau de condensation plein ou en raison du dépassement du temps de séchage maximal. <p>Remarque : –Veuillez également prendre connaissance des conseils relatifs au linge → Page 36.</p>

* selon le modèle

Dérangements	Cause/remède
Le temps de séchage est trop long ?	<ul style="list-style-type: none">● Le filtre à peluches peut être encrassé et générer un temps de séchage plus long. Nettoyez le filtre à peluches.● Si l'entrée d'air au niveau du sèche-linge est entravée ou n'est pas librement accessible, cela peut augmenter le temps de séchage. Dégagez l'entrée d'air.● La température ambiante optimale pour le séchage se situe entre 15°C et 30°C. En dehors de cette plage, la durée de séchage peut augmenter.● Une circulation de l'air insuffisante dans la pièce peut augmenter le temps de séchage. Aérez la pièce.
Le bandeau d'affichage est éteint et la touche de démarrage cli-gnote.	Il ne s'agit pas d'un défaut. Le mode Économie d'énergie est actif → Page 20.
Il reste de l'eau dans le réservoir d'eau de condensation bien que le sèche-linge soit raccordé au flexible d'écoulement d'eau de condensation*.	Il ne s'agit pas d'un défaut. Si l'écoulement de l'eau résiduelle est installé, de l'eau résiduelle reste dans le réservoir d'eau de condensation en raison de la fonction de nettoyage automatique du sèche-linge.
L'humidité de la pièce augmente.	Il ne s'agit pas d'un défaut. Aérez suffisamment la pièce.
Panne de courant.	Le programme de séchage est interrompu. Retirez le linge et étalez-le ou recommencez le programme.
Bruits inhabituels lors du séchage.	Il ne s'agit pas d'un défaut. Des bruits apparaissent lors du nettoyage automatique de l'échangeur thermique → Page 59.
Le sèche-linge a l'air froid malgré le séchage.	Il ne s'agit pas d'un défaut. Le sèche-linge équipé d'une pompe à chaleur sèche de manière efficace à basses températures.

* selon le modèle

Remarque : Si vous ne parvenez pas à remédier à la panne par vous-même en éteignant et en rallumant le sèche-linge, veuillez contacter le service après-vente.

Service après-vente

Service après-vente

Si vous n'arrivez pas à remédier à la panne par vous-même, (Dérangements, que faire si...), veuillez contacter notre service après-vente. Nous trouverons toujours une solution adaptée, également afin d'éviter des déplacements inutiles d'un technicien.

Vous trouverez dans le répertoire du service après-vente les données permettant de contacter le service après-vente le plus proche.

Veuillez indiquer au SAV le numéro de série (E-Nr.) du sèche-linge ainsi que son numéro de fabrication (FD).

E-Nr. _____ FD _____

Vous trouverez ces indications à l'intérieur du hublot du sèche-linge ou au dos du sèche-linge.

Faites confiance aux compétences du fabricant.

Adressez-vous à nous. Vous aurez ainsi la garantie que la réparation est effectuée par des techniciens dûment formés, avec des pièces de rechange d'origine.

Valeurs de consommation

Tableau des valeurs de consommation

Programme	Vitesse d'essorage à laquelle le linge a été essoré	Durée**		Consommation d'énergie**		
		8 kg	4 kg	8 kg	4 kg	
Coton						
	Prêt à ranger*	1400 tr/min	126 min	80 min	1,24 kWh	0,70 kWh
		1000 tr/min	148 min	94 min	1,46 kWh	0,82 kWh
		800 tr / min	170 min	108 min	1,68 kWh	0,94 kWh
Prêt à repasser*						
		1400 tr/min	98 min	62 min	0,98 kWh	0,55 kWh
		1000 tr/min	115 min	73 min	1,15 kWh	0,65 kWh
		800 tr / min	132 min	84 min	1,32 kWh	0,74 kWh
Synthétiques		3,5 kg		3,5 kg		
Prêt à ranger*						
		800 tr / min	54 min		0,43 kWh	
		600 tr / min	66 min		0,53 kWh	

* Réglage de programme pour des essais selon la norme EN61121 en vigueur.

** Les valeurs peuvent différer des valeurs indiquées en fonction du type de textile, de la composition du linge à sécher, de l'humidité résiduelle du textile, du degré de séchage réglé, de la charge, des conditions environnantes, ainsi que lors de l'activation de fonctions supplémentaires.

Programme le plus efficace pour des textiles en coton

Le « programme standard pour coton » suivant (indiqué par ) convient pour sécher du linge en coton normalement mouillé et est le plus efficace, en ce qui concerne la consommation d'énergie combinée, pour le séchage de linge mouillé en coton.

Programme standard pour du coton conformément au règlement CE 932/2012 actuel

Programme + degré de séchage voulu	Charge	Consommation d'énergie	Durée du programme
 Coton + Prêt à ranger	8 kg/4 kg	1,46 kWh/0,82 kWh	148 min/94 min

Réglage du programme pour des essais et le label énergétique, conformément à la directive 2010/30/CE

Données techniques

Dimensions :

85 x 60 x 60 cm

Hauteur x largeur x profondeur

Poids :

env. 57 kg

Charge de linge maximale :

8 kg

Réservoir d'eau de condensation :

4,6 l

Tension d'alimentation :

220 - 240 V

Puissance absorbée :

max. 1000 W

Fusible/disjoncteur :

10 A

Éclairage intérieur du tambour*

Température ambiante :

5 - 35°C

Puissance absorbée hors service :

0,13 W

Puissance absorbée en mode veille :

0,13 W

Puissance absorbée en mode de fonctionnement normal connecté (Wi-Fi)/durée :

1,98 W /20 min

* selon le modèle



A series of horizontal lines for writing, starting with a long line immediately following the pencil icon, and continuing with 22 more lines of equal length spaced evenly down the page.

Gaggenau Hausgeräte GmbH
Carl-Wery-Straße 34
81739 München
GERMANY
www.gaggenau.com

9001411534
9808

GAGGENAU

