

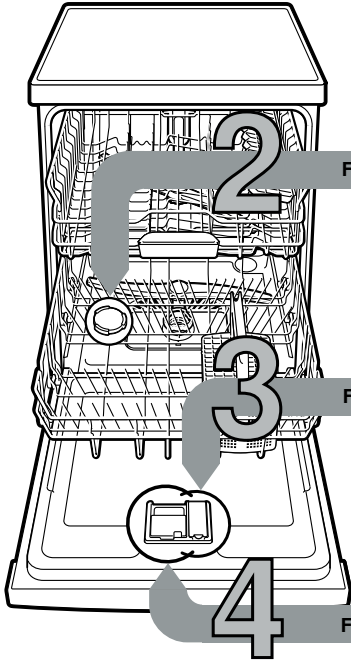

Kort och lätthanterlig:
Allt som din diskmaskin
behöver ...

**Läs dock monterings- och
bruksanvisningarna innan
du använder diskmaskinen
första gången!**

1



Fyll på specialsalt

Fyll på sköljglans

Fyll på diskmedel

Slå på apparaten

Välj program

Starta program Maskinen kommer igång ...

Stäng av apparat Allt klart ...

Ställa in avhårdaren *

Fråga ditt kommunala
vattenverk efter
vattnets hårdhets-
grad och anteckna
nedan ...

* endast före första
diskningen eller
vid ändrad hård-
hetsgrad

Vatten- hårdhet °dH	Hårdhets- område	mmol/l	Inställ- nings- värde
0-6	mjukt	0-1,1	0-6
7-8	mjukt	1,2-1,4	7-8
9-10	medel	1,5-1,8	9-10
11-12	medel	1,9-2,1	11-12
13-16	medel	2,2-2,9	13-16
17-21	hårt	3,0-3,7	17-21
22-30	hårt	3,8-5,4	22-30
31-50	hårt	5,5-8,9	31-50

Snabbt avklarat ...

och ställ in på följande sätt

- Slå på PÅ-/AV-omkopplaren
 - Tryck på infotangenten i 3 sekunder tills följande text visas i indikatorfönstret upptill:
Bläddra med < >
 - **Ställ in med - +**
 - **Lämna med Setup 3 sec.**
 - Tryck på knappen > så afta tills vattenhårdhet visas i indikatorfönstret upptill.
 - Gör inställningen med inställningsknapparna + -.
 - Tryck 3 sekunder på infotangenten.
- Inställningsvärdet är lagrat i apparaten.

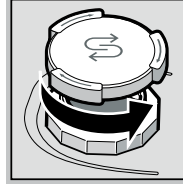
Löser upp kalk (behövs inte vid inställning 0!) ...

Skruva loss locket.

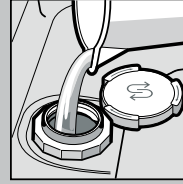

Fyll bara på
saltbehållaren
med vatten
före den första
disken.

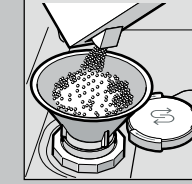
För optimala diskresultat

Fyll på
specialsalt
(fyll aldrig på
rengöringsmedel!).

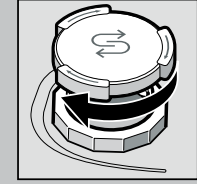

Stäng
locket.
Diska
omedelbart.

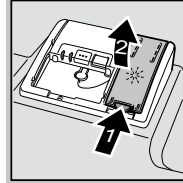
Gör skinande rent ...

Tryck på markering 1,
lyft upp lock 2.

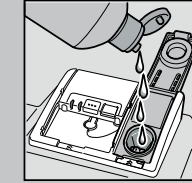
**För optimala torkresultat**

Fyll på
sköljglans.

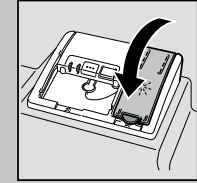

Stäng locket.
KLICK!

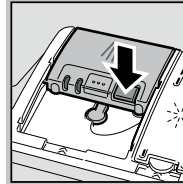
Mycket smuts, mycket diskmedel ...

Öppna eventuellt
lock (tryck på
tangenten).



Obs,
Kombinerade
produkter
passar inte alla
program, beakta
tillverkarens råd.

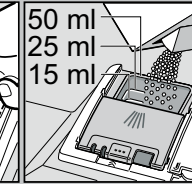
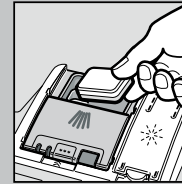

Tillsätt
diskmedel
endast i torr
diskmedelsfack.

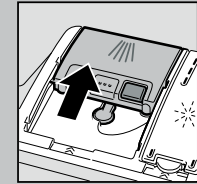

Stäng locket,
tryck.
PLOPP!

Snabb, sparsam eller intensiv ...**Programöversikt**

I denna översikt visas max. möjligt antal program. Motsvarande program för din maskin framgår av din manöverpanel. Programdata är laboratoriemätvärden enligt den europeiska normen EN 60436. Förbrukningsvärdena beror på valt program och extrafunktioner. Om sköljglastillsatsen är avslagen eller vid sköljglansbrist förändras gångtiden.

* halv normalbelastning

** Program som passar på natten:
förlängd gångtid, men så går maskinen mycket tyst.

	Auto 65° / 75° auto	Auto 45° / 65° auto	Intensiv 70° /	Natt ** night	Eco 50° /eco	Glas 40° /	Auto 35° / 45° auto	Snabb 45° /	Fördiskning /	Maskin- vård / Easy Clean
Tid i tim : min	1:45-2:20	1:30-2:30	2:15-2:20	3:55	3:15	1:30-1:40	1:25-1:35	0:29 *	0:15	1:30
Strömförbrukning i kWh	1,000-1,300	0,800-1,300	1,250-1,300	0,800	0,824-0,849	0,850-0,900	0,700-0,850	0,800	0,050	0,900-1,060
Vattenförbrukning i liter	11-15	7-18	12-15	10	9,5	11-14	10-15	10	4	9,5-12,5

Beskrivning av eventuella extrafunktioner hittar du i din bruksanvisning.

