

**Gaggenau**

Bruksanvisning og installasjonsveiledning

# **WM260164**

Vaskemaskin

# Innholdsfortegnelse

<b>1 Sikkerhet.....</b>	<b>4</b>	<b>11 Tøy .....</b>	<b>43</b>
1.1 Generelle merknader.....	4	11.1 Klargjøre tøy .....	43
1.2 Korrekt bruk .....	4	11.2 Sortering av tøyet .....	43
1.3 Begrensning av brukerkretsen.....	4	11.3 Skittenhetsgrader .....	44
1.4 Sikker installasjon.....	5	11.4 Anvisninger på vaskelappene .....	44
1.5 Sikker bruk .....	7	<b>12 Vaskemiddel og pleiemiddel ...</b>	<b>44</b>
1.6 Sikker rengjøring og vedlikehold.....	9	12.1 Vaskemiddelanbefaling .....	45
<b>2 Unngå materielle skader.....</b>	<b>10</b>	12.2 Vaskemiddeldosering.....	45
<b>3 Miljøvern og innsparing.....</b>	<b>11</b>	<b>13 Grunnleggende betjening.....</b>	<b>46</b>
3.1 Avfallsbehandling av emballasje .....	11	13.1 Slå på vaskemaskinen .....	46
3.2 Energi- og ressursparing .....	11	13.2 Stille inn program .....	47
3.3 Strømsparemodus.....	11	13.3 Tilpasse programinnstillingene .....	47
<b>4 Oppstilling og tilkobling .....</b>	<b>12</b>	13.4 Lagre programinnstillinger .....	47
4.1 Pakke ut maskinen.....	12	13.5 Innlegging av tøy .....	48
4.2 Leveringsinnhold .....	13	13.6 Fylle på vaskemiddel og pleiemiddel.....	48
4.3 Krav til oppstillingssted .....	13	13.7 Starte program .....	49
4.4 Fjerne transportsikringen .....	14	13.8 Ilegging av tøy .....	49
4.5 Fjerne transportstøttene .....	15	13.9 Avbryt program .....	49
4.6 Koble til maskinen.....	16	13.10 Fortsette programmet med skyllestopp .....	49
4.7 Sette maskinen i vater.....	17	13.11 Ta ut tøyet.....	49
4.8 Koble apparatet til strøm.....	18	13.12 Slå av maskinen .....	50
<b>5 Bli kjent med.....</b>	<b>19</b>	<b>14 Barnesikring.....</b>	<b>50</b>
5.1 Maskin .....	19	14.1 Aktivere barnesikringen.....	50
5.2 Vaskemiddelskuff .....	20	14.2 Deaktivere barnesikring .....	50
5.3 Betjeningselementer.....	20	<b>15 Intelligent doseringsystem ....</b>	<b>50</b>
5.4 Betjening .....	20	15.1 Doseringsbeholderen fylles....	50
<b>6 Display .....</b>	<b>22</b>	15.2 Innholdet i doseringsbeholderen .....	51
<b>7 Taster .....</b>	<b>26</b>	15.3 Basisdoseringsmengde .....	51
<b>8 Programmer.....</b>	<b>30</b>	<b>16 Home Connect .....</b>	<b>51</b>
<b>9 Tilbehør.....</b>	<b>42</b>	16.1 Home Connect-innstillinger .....	52
<b>10 Før første gangs bruk .....</b>	<b>42</b>	16.2 Koble maskinen til WLAN-hjemmenettverk (Wi-Fi) med WPS-funksjon .....	52
10.1 Starte tomvask.....	42		

16.3 Koble maskinen til WLAN-hjemmenettverk (Wi-Fi) uten WPS-funksjon .....	53	<b>21 Kundeservice .....</b>	<b>76</b>
16.4 Koble maskinen til Home Connect-appen .....	53	21.1 Produktnummer (E-Nr.) og produksjonsnummer (FD) .....	76
16.5 Koble maskinen til strømstyringen .....	54	21.2 AQUA-STOP-garanti .....	76
16.6 Aktivere Wi-Fi på maskinen....	55	<b>22 Forbruksverdier .....</b>	<b>77</b>
16.7 Deaktivere Wi-Fi på maskinen .....	55	<b>23 Tekniske data .....</b>	<b>77</b>
16.8 Programvareoppdatering .....	55	<b>24 Samsvarserklæring .....</b>	<b>78</b>
16.9 Tilbakestille maskinens nettverksinnstillinger .....	55		
16.10 Fjerndiagnose.....	55		
16.11 Personvern .....	55		
<b>17 Grunninnstillingene .....</b>	<b>56</b>		
17.1 Oversikt over grunninnstillingene.....	56		
17.2 Endring av grunninnstillingene .....	57		
<b>18 Rengjøring og pleie.....</b>	<b>57</b>		
18.1 Tips for vedlikehold av maskinen .....	57		
18.2 Rengjøre trommelen.....	58		
18.3 Rengjøring av vaskemiddel-skuffen .....	58		
18.4 Avkalkning .....	60		
18.5 Rengjøre vannpumpen.....	60		
18.6 Rengjøring av utløpsåpningen i gummimansjetten.....	62		
18.7 Rense avløpssslange til vannlås .....	63		
18.8 Rense silen i vanninntaket .....	63		
<b>19 Utbedring av feil .....</b>	<b>65</b>		
<b>20 Transport, oppbevaring og avfallsbehandling.....</b>	<b>74</b>		
20.1 Demontering av maskinen .....	74		
20.2 Sette inn transportsikringer .....	74		
20.3 Ta maskinen i bruk igjen.....	75		
20.4 Avfallsbehandling av gammelt apparat.....	75		



# 1 Sikkerhet

---

Følg sikkerhetsanvisningene nedenfor.

## 1.1 Generelle merknader



- Les nøye gjennom denne anvisningen.
- Oppbevar veiledningen og produktinformasjonen for senere bruk eller for en senere eier.
- Ikke koble til apparatet dersom det har transportskader.

## 1.2 Korrekt bruk

Apparatet må kun brukes:

- for å vaske tøy som kan vaskes i maskin og ull som kan vaskes for hånd i samsvar med det som er angitt på etiketten.
- med vann fra springen og vanlige vaskemidler og pleiemidler som er egnet for vaskemaskin.
- i private husholdninger og i lukkede rom hjemme.
- i en høyde på 4000 m over havet

## 1.3 Begrensning av brukerkretsen

Dette apparatet kan brukes av barn fra og med 8 år og av personer med redusert fysiske, sensoriske eller mentale evner eller mangel på erfaring og/eller kunnskap, dersom de blir overvåket eller har fått opplæring i en sikker bruk av apparatet og dessuten har forstått farene som kan resultere av feil bruk.

Barn må ikke få leke med apparatet.

Rengjøring og brukervedlikehold må ikke utføres av barn uten oppsyn.

Barn under 3 år og husdyr skal holdes unna apparatet.

## 1.4 Sikker installasjon

Når du installerer maskinen, må du følge sikkerhetsanvisningene.

### **⚠ ADVARSEL – Fare for elektrisk støt!**

Ukyndige installasjoner er farlig.

- ▶ Maskinen må kun tilkobles og brukes i henhold til angivelsene på typeskiltet.
- ▶ Maskinen skal bare kobles til et strømmnett med vekselstrøm via en forskriftsmessig montert jordet stikkontakt.
- ▶ Systemet for husets PE-leder må være forskriftsmessig installert. Installasjonen må ha tilstrekkelig stort ledningstverrsnitt.
- ▶ Ved bruk av jordfeilbryter må det kun brukes en type som er merket med .
- ▶ Maskinen må aldri forsynes med strøm via en ekstern bryteranordning, f.eks. tidsur eller fjernstyring.
- ▶ Hvis maskinen er innebygd, må støpselet på strømledningen være fritt tilgjengelig. Hvis fri tilgang ikke er mulig, må det i henhold til regelverket monteres en allpolet skillebryter i den faste elektriske installasjonen.
- ▶ Når du stiller opp apparatet, må du påse at strømkabelen ikke kommer i klem eller får skader.

Hvis isolasjonen på strømledningen er skadet, er dette farlig.

- ▶ La aldri strømkabelen være i kontakt med varme maskindeler eller varmekilder.
- ▶ La aldri strømkabelen komme i kontakt med skarpe spisser eller kanter.
- ▶ Du må aldri få knekk på, klemme sammen eller endre strømkabelen.

### **⚠ ADVARSEL – Brannfare!**

Det er farlig å bruke en forlenget strømkabel og ikke godkjent adapter.

- ▶ Ikke bruk forlengelseskabler eller strømskinner.
- ▶ Ta kontakt med kundeservice dersom strømkabelen er for kort.
- ▶ Bruk kun adapter som produsenten har godkjent.

### **⚠ ADVARSEL – Fare for personskade!**

Apparatets høye vekt kan føre til personskader når det løftes.

- ▶ Ikke løft apparatet alene.

Hvis det stilles en tørketrommel oppå denne vaskemaskinen og dette ikke gjøres forskriftsmessig, kan tørketrommelen falle ned.

- ▶ Tørketrommelen må utelukkende stilles oppå en vaskemaskin ved bruk av monteringssettet fra produsenten av tørketrommelen. Andre oppstillingsmetoder er ikke tillatt.
- ▶ Tørketrommelen må aldri stilles oppå en vaskemaskin dersom tørketrommelprodusenten ikke tilbyr noe egnet monteringssett.
- ▶ Ikke still tørketromler oppå vaskemaskiner dersom de to maskinene er fra forskjellige produsenter og har forskjellig dybde og bredde.
- ▶ Ikke sett tørketromler på vaskemaskiner som står på en sokkel. Maskinene kan velte.

### **⚠ ADVARSEL – Kvelningsfare!**

Barn kan få emballasjen over hodet eller vikle seg inn i den og kveles.

- ▶ Hold emballasjen borte fra barn.
- ▶ Barn må ikke få leke med emballasjen.

### **⚠ FORSIKTIG – Fare for personskade!**

Maskinen kan vibrere eller bevege seg under bruk.

- ▶ Plasser maskinen på et rent, plant og stabilt underlag.
- ▶ Sett maskinen i vater ved å bruke et vaterpass og justere på føtten.

Hvis slangene og strømledningene er lagt feil, er det snublefare.

- ▶ Legg slangene og ledningene slik at det ikke oppstår snublefare.

Hvis maskinen flyttes ved at man drar i eller skyver på utstående komponenter, for eksempel døren, kan disse komponentene brette.

- ▶ Maskinen må ikke flyttes ved at man drar i eller skyver på utstående komponenter.

### **⚠ FORSIKTIG – Kuttfare!**

Skarpe kanter på maskinen kan føre til kuttskader hvis de berøres.

- ▶ Ikke berør de skarpe kantene på maskinen.
- ▶ Bruk vernehansker ved installasjon og transport av maskinen.

## **1.5 Sikker bruk**

### **⚠ ADVARSEL – Fare for elektrisk støt!**

En vaskemaskin med skader eller en strømledning med skader er farlig.

- ▶ Bruk aldri maskinen hvis den har skader.
- ▶ Dra aldri i strømledningen når du skal koble vaskemaskinen fra strømmettet. Dra alltid i pluggen på strømledningen.
- ▶ Hvis vaskemaskinen eller strømledningen er skadet, må du dra ut støpselet eller slå av sikringen i sikringsskapet og stenge vannkranen umiddelbart.
- ▶ Ta kontakt med kundeservice. → *Side 76*
- ▶ Kun opplært fagpersonell skal utføre reparasjoner på maskinen. Fuktighet som trenger inn, kan forårsake elektrisk støt.
- ▶ Apparatet skal kun brukes i lukkede rom.
- ▶ Utsett aldri apparatet for kraftig varme eller fuktighet.
- ▶ Ikke bruk dampstråle, høytrykksspyler, slanger eller dusjstråler for å rengjøre apparatet.

### **⚠ ADVARSEL – Fare for helseskader!**

Barn kan bli sperret inne i apparatet og havne i livsfare.

- ▶ Ikke plasser apparatet bak en dør som hindrer at apparatdøren åpnes, eller som blokkerer den.
- ▶ Etter endt levetid på vaskemaskinen, må du trekke ut støpselet på strømledningen, kappe over strømledningen og ødelegge dørlåsen slik at vaskemaskindøren ikke lar seg lukke lenger.

### **⚠ ADVARSEL – Kvelningsfare!**

Barn kan puste inn eller svelge smådeler og bli kvalt.

- ▶ Hold smådeler borte fra barn.
- ▶ Ikke la barn leke med smådeler.

### **⚠ ADVARSEL – Fare for forgiftning!**

Vaskemiddel og skyllemiddel kan medføre forgiftning dersom det svelges.

- ▶ Dersom det svelges ved en feiltakelse, må det søkes legehjelp.
- ▶ Vaskemidler og pleiemidler må oppbevares utilgjengelig for barn.

### **⚠ ADVARSEL – Eksplosjonsfare!**

Hvis tøyet er blitt forbehandlet med løsemiddelholdige rengjøringsmidler på forhånd, kan det føre til eksplosjon i maskinen.

- ▶ Forbehandlet tøy må skylles grundig med vann før tørking.

### **⚠ FORSIKTIG – Fare for personskade!**

Hvis man går eller klatrer opp på maskinen, kan dekkplaten knekke.

- ▶ Ikke gå eller klatre opp på maskinen.

Hvis man setter seg eller lener seg på den åpnede døren, kan maskinen velte.

- ▶ Ikke sett deg eller støtt deg til maskindøren.
- ▶ Ikke sett noen gjenstander på maskindøren.

Dersom du griper inn i trommelen mens den roterer, kan du skade hendene.

- ▶ Før du griper inn i trommelen, må du vente til den har stanset helt opp.

### **⚠ FORSIKTIG – Forbrenningsfare!**

Glasset i døren blir varmt under vasking på høye temperaturer.

- ▶ Ikke ta på den varme døren.
- ▶ Hold barn unna den varme døren.

### **⚠ FORSIKTIG – Fare for skålding!**

Vaskevannet blir varmt under vasking på høye temperaturer.

- ▶ Ikke ta i det varme vaskevannet.

### **⚠ FORSIKTIG – Fare for etseskader!**

Når vaskemiddelskuffen åpnes, kan vaskemiddel og pleiemiddel sprute ut av maskinen. Kontakt med øye eller hud kan føre til irritasjoner.

- ▶ Ved kontakt med vaskemidler eller pleiemidler må øynene eller huden skylles grundig med rent vann.
- ▶ Dersom det svelges ved en feiltakelse, må det søkes legehjelp.
- ▶ Vaskemidler og pleiemidler må oppbevares utilgjengelig for barn.

## **1.6 Sikker rengjøring og vedlikehold**

Når du rengjør og vedlikeholder maskinen, må du følge sikkerhetsanvisningene.

### **⚠ ADVARSEL – Fare for elektrisk støt!**

Ukyndige reparasjoner er farlig.

- ▶ Kun opplært fagpersonell skal utføre reparasjoner på maskinen.
- ▶ Det må kun brukes originale reservedeler til reparasjon av maskinen.
- ▶ Dersom det oppstår skader på apparatets strømkabel, må den skiftes ut av produsenten, kundeservice eller av en annen kvalifisert person for å unngå at det oppstår fare.

Fuktighet som trenger inn, kan forårsake elektrisk støt.

- ▶ Ikke bruk dampstråle, høytrykksspyler, slanger eller dusjstråler for å rengjøre apparatet.

### **⚠ ADVARSEL – Fare for personskade!**

Bruk av ikke-originale reservedeler og ikke-originale tilbehør er farlig.

- ▶ Bruk kun originale reservedeler og originalt tilbehør fra produsenten.

### **⚠ ADVARSEL – Fare for forgiftning!**

Ved bruk av løsemiddelholdige rengjøringsmidler kan det oppstå giftig damp.

- ▶ Ikke bruk rengjøringsmidler som inneholder løsemidler.

## 2 Unngå materielle skader

Følg anvisningene for å unngå skader på omgivelsene og maskinen.

### **OBS!**

Feildosering av tøyemykner, vaskemiddel og rengjøringsmiddel kan være uheldig for maskinens effekt.

- ▶ Følg doseringsanbefalingene fra produsenten.

Hvis maks. tøymengde overskrides, vil dette være uheldig for maskinens effekt.

- ▶ Ikke overskrid maks. tøymengde → Side 30 for de enkelte programmene.

Maskinen er sikret for transport med transportsikringene. Hvis transportsikringene ikke er fjernet, kan dette føre til skader på omgivelsene og maskinen.

- ▶ Før bruk må alle transportsikringene fjernes helt og legges til oppbevaring.
- ▶ Før hver transport må alle transportsikringer monteres fullstendig for å unngå transportskader.

Dersom tilløpsslangen ikke kobles til forskriftsmessig, kan det oppstå materielle skader.

- ▶ Stram skrukoblingene på vanninntaket for hånd.
- ▶ Koble til tilløpsslangen mest mulig rett på vannkranen uten ekstra forbindelseselementer som adaptere, forlengere, ventiler og lignende.
- ▶ Pass på at ventilhuset til tilløpsslangen monteres uten å berøre omgivelsene og ikke utsettes for kraftpåvirkning utenfra.
- ▶ Pass på at vannkranen har en innvendig diameter på minst 17 mm.

- ▶ Pass på at gjengene på koblingen til vannkranen er minst 10 mm lange.

Et for lavt eller for høyt vanntrykk kan ha negativ innvirkning på maskinens funksjon.

- ▶ Påse at vanntrykket i vannforsyningen er på minst 100 kPa (1 bar) og maks. 1000 kPa (10 bar).
- ▶ Hvis vanntrykket overskrider den angitte maksimumsverdien, må det installeres en trykkreduksjonsventil mellom vanntilkoblingen og slangesettet til maskinen.
- ▶ Maskinen skal ikke kobles til en trykkløs varmtvannsbereder.

Endringer eller skader på vannslanger kan føre til materielle skader og skader på apparatet.

- ▶ Du må aldri lage knekk på, klemme sammen, endre eller kappe av vannslangene.
- ▶ Bruk kun vannslangene som fulgte med i leveringen eller original-reserveslanger.
- ▶ Brukte vannslanger må aldri brukes om igjen.

Dersom maskinen brukes med skittent eller for varmt vann, kan dette føre til materielle skader.

- ▶ Maskinen må utelukkende brukes med kaldt springvann.

Uegnedede rengjøringsmidler kan skade apparatets overflater.

- ▶ Ikke bruk sterke eller skurende rengjøringsmidler.
- ▶ Ikke bruk sterkt alkoholholdige rengjøringsmidler.
- ▶ Ikke bruk harde skureputer eller vaskesvamper.
- ▶ Maskinen skal bare rengjøres med vann og en myk, fuktig klut.
- ▶ Ved kontakt med maskinen må alle rester av vaskemidler, dugg eller avleiringer fjernes umiddelbart.

## 3 Miljøvern og innsparing

### 3.1 Avfallsbehandling av emballasje

Emballasjematerialene er miljøvennlige og resirkulerbare.

- ▶ Kildesortér de enkelte komponentene etter type avfall.

### 3.2 Energi- og ressursparing

Dersom du tar hensyn til disse merknadene, forbraker apparatet ditt mindre strøm og vann.

Bruk programmer med lave temperaturer og lengre vasketid og utnytt den maksimale tøymengden

→ Side 30.

- ✓ Strømforbruket og vannforbruket vil da være på sitt mest effektive.

Bruk programinnstillingen for besparelse.

- ✓ Når du tilpasser programinnstillingene for et program, vil displayet vise forventet forbruk.

Doser → Side 45 vaskemiddel i henhold til skittenhetsgraden.

- ✓ Ved lett til normalt skittent tøy er det tilstrekkelig med en mindre mengde vaskemiddel. Følg doseringsanbefalingen fra produsenten av vaskemiddelet.

Reduser vasketemperaturen ved lett og normalt skittent tøy.

- ✓ Ved lavere temperaturer bruker maskinen mindre strøm. Ved lett til normalt skittent tøy er det også tilstrekkelig med lavere temperaturer enn de som er oppgitt på vaskelappen.

Still inn maks. sentrifugeringshastighet hvis tøyet skal tørkes i tørketrommelen etterpå.

- ✓ Tørrere tøy forkorter programvarigheten under tørking og senker strømforbruket. Med høyere sentrifugeringshastighet blir det mindre restfuktighet i tøyet, og sentrifugeringsstøyen øker.

Vask tøyet uten forvask.

- ✓ Vasking med forvask forlenger programvarigheten og øker strømforbruket og vannforbruket.

Maskinen har kontinuerlig automatisk justering av last.

- ✓ Ved kontinuerlig automatisk justering av last tilpasses vannforbruket og programvarigheten optimalt etter type tekstil og tøymengde.

Maskinen har en aquasensor.

- ✓ Under skyllingen kontrollerer aquasensoren hvor rent skyllevannet er, og tilpasser varighet og antall skylleomganger tilsvarende.

### 3.3 Strømsparemodus

Dersom det går lengre tid uten at du betjener maskinen, går den automatisk over i strømsparemodus. Alle indikatorer slukker, og  blinker.

Du avslutter strømsparemodus ved å betjene maskinen igjen, f.eks. ved å åpne eller lukke døren. Dersom det går lengre tid uten at du betjener maskinen i strømsparemodus, slår den seg automatisk av.

**Merk:** Maskinen slår seg ikke av automatisk når Wi-Fi er aktivert.

---

## 4 Oppstilling og tilkobling

### 4.1 Pakke ut maskinen

**Merk:** Vær obs på informasjon rundt temaet sikkerhet → *Side 4* og unngåelse av materielle skader → *Side 10*, slik at du kan bruke maskinen sikkert.

#### **OBS!**

Dersom det ligger gjenstander i trommelen som ikke er ment å brukes i maskinen, kan det føre til materielle skader / skader på maskinen.

- ▶ Før bruk må du fjerne disse gjenstandene og det vedlagte tilbehøret fra trommelen.

1. Fjern all emballasje og beskyttelsesplast fra maskinen.  
Se informasjon om  
→ "*Avfallsbehandling av emballasje*", *Side 11* for miljøvennlig bortskaffelse av emballasjen.
2. Kontroller om maskinen har synlige skader.
3. Åpne døren.  
→ "*Grunnleggende betjening*", *Side 46*
4. Ta tilbehøret ut av trommelen.
5. Lukk døren.

## 4.2 Leveringsinnhold

Etter fjerning av emballasjen må du kontrollere alle delene med henblikk på transportskader og forvise deg om at ingen deler mangler.

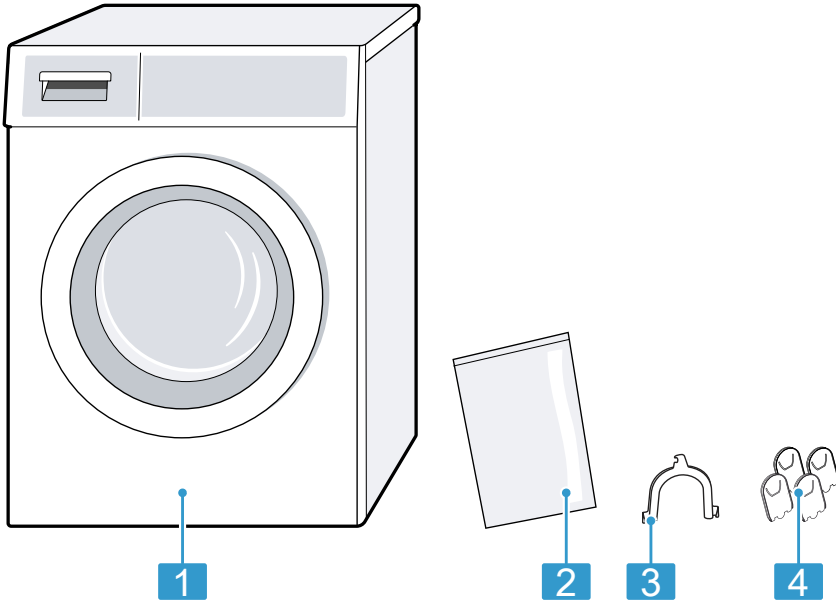

- |   |                                |
|---|--------------------------------|
| 1 | Vaskemaskin                    |
| 2 | Ledsagende dokumenter          |
| 3 | Bend til å feste avløpsslangen |
| 4 | Deksler                        |

## 4.3 Krav til oppstillingssted

**Merk:** Vær obs på informasjon rundt temaet sikkerhet → *Side 4* og unngåelse av materielle skader → *Side 10*, slik at du kan bruke maskinen sikkert.

### **⚠ ADVARSEL**

#### **Fare for elektrisk støt!**

Maskinen inneholder spenningsførende deler. Det er farlig å berøre spenningsførende deler.

- Ikke bruk maskinen uten dekkplate.

### **OBS!**

Hvis maskinen stilles opp i frostutsatte områder eller utendørs, kan frosset restvann skade maskinen og frosne slanger kan revne eller sprekke.

- Ikke still opp eller bruk maskinen i frostutsatte områder eller utendørs.

## no Oppstilling og tilkobling

Før maskinen forlot fabrikk, gjennomgikk den en funksjonstest og det kan inneholde vannrester. Disse vannrestene kan renne ut dersom maskinen tippes mer enn 40°.

- ▶ Tipp maskinen forsiktig.

### Oppstillingssted Krav

På sokkel



Fest maskinen med festeklemmene.

På gulv av trebjelker

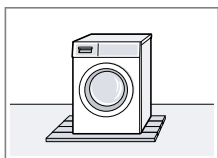

Still maskinen på en vannfast treplate som er skrudd fast i gulvet. Tykkelsen på treplaten må være minst 30 mm.

I kjøkkenfront

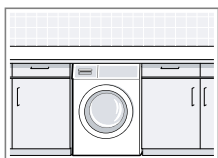

- Det må være en nisjebredde på 60 cm.
- Vaskemaskinen må kun plasseres under en gjennomgående benkeplate som er skrudd fast til nabo-skapene.

Inntil en vegg

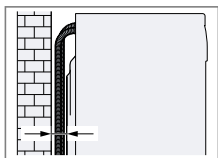

Ikke la noen slanger komme i klem mellom veggen og vaskemaskinen.

## 4.4 Fjerne transportsikringen

Maskinen er sikret for transport med transportsikringene på baksiden.

### Merknader

- Vær obs på informasjon rundt temaet sikkerhet → Side 4 og unngåelse av materielle skader → Side 10, slik at du kan bruke maskinen sikkert.
- Ta vare på transportsikringene, skruene og hylsene til senere transport → Side 74.

1. Dra slangene ut av holderne.

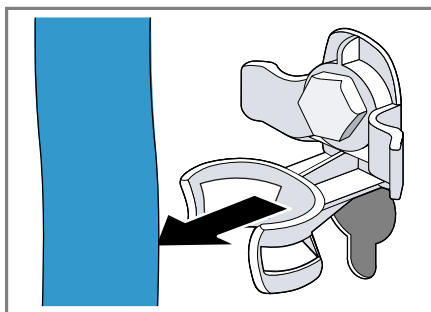

2. Løsne alle skruene til de 4 transportsikringene med en skrunøkkel med nøkkelvidde 13 ① og fjern dem ②.

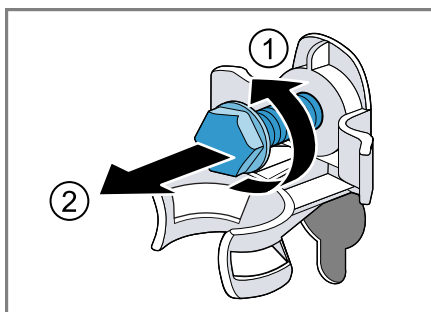

3. Dra strømledningen ut av holderen.

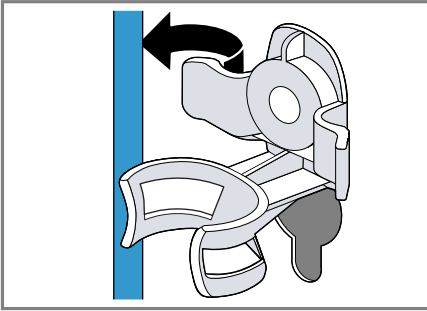

4. Fjern de 4 hylsene.

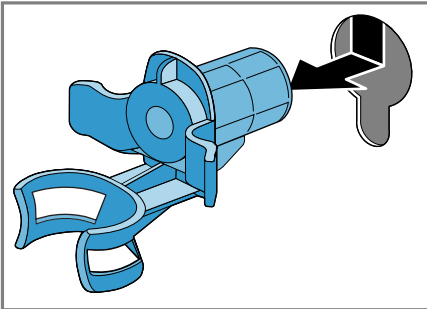

5. Sett på de 4 dekslene.

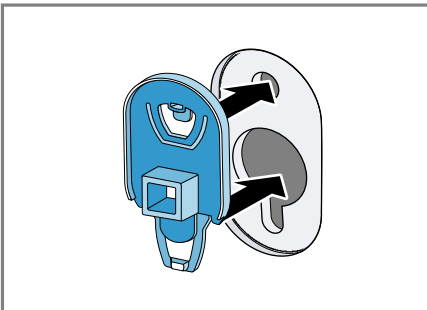

6. Trykk ned de 4 dekslene.

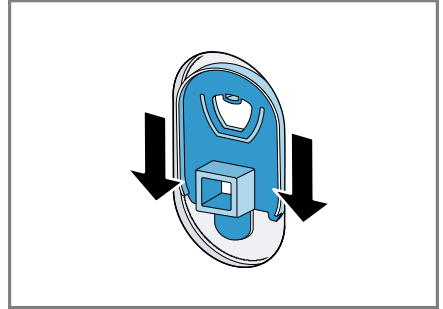

## 4.5 Fjerne transportstøttene

**Merk:** Vær obs på informasjon rundt temaet sikkerhet → Side 4 og unngåelse av materielle skader → Side 10, slik at du kan bruke maskinen sikkert.

1. Løsne skruene i de vertikale transportstøttene med en skrutrekker T20 og fjern dem.

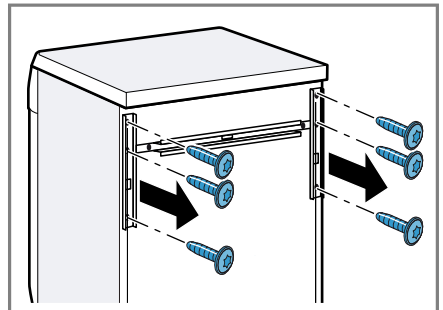

no Oppstilling og tilkobling

2. Fjern transportstøttene.

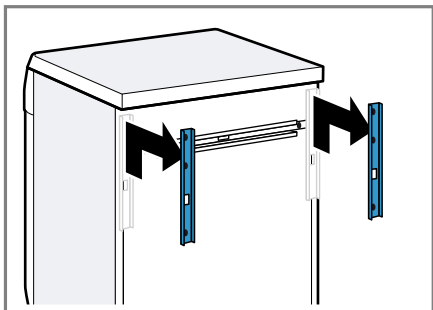

3. Løsne skruene i den horisontale transportstøtten med en skrutrekker T20 og fjern dem.

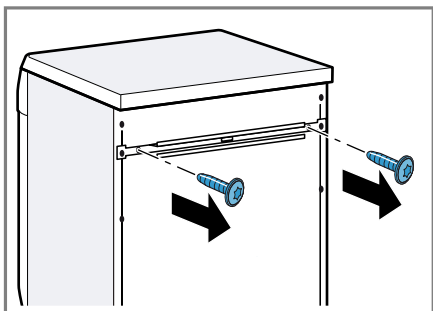

4. Fjern transportstøtten.

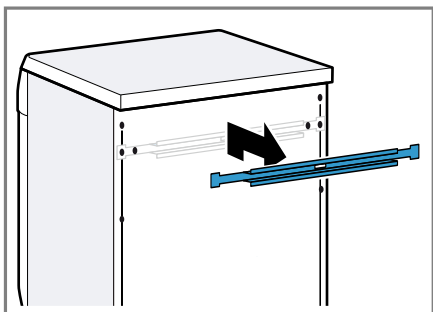

## 4.6 Koble til maskinen

### Tilkobling av tilløpsslangen

**Merk:** Vær obs på informasjon rundt temaet sikkerhet → Side 4 og unngåelse av materielle skader → Side 10, slik at du kan bruke maskinen sikkert.

### ⚠ ADVARSEL

#### Fare for elektrisk støt!

Maskinen inneholder spenningsførende deler. Det er farlig å berøre spenningsførende deler.

► Ikke senk den elektriske aquastopventilen i vann.

1. Koble tilløpsslangen til vannkranen (26,4 mm = 3/4").

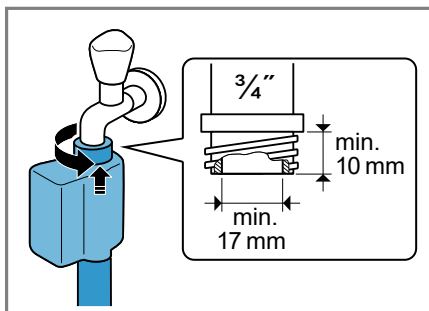

2. Åpne vannkranen forsiktig og kontroller om koblingspunktene er tette.

### Tilkoblingstyper for vannavløp

Denne informasjonen hjelper deg med å koble maskinen til vannavløpet.

**Merk:** Vær obs på informasjon rundt temaet sikkerhet → Side 4 og unngåelse av materielle skader → Side 10, slik at du kan bruke maskinen sikkert.

**OBS!**

Under utpumping står avløpsslangen under trykk og kan løsne fra det installerte koblingspunktet.

- Sikre avløpsslangen mot å løsne utilsiktet.

**Merk:** Vær obs på utpumpingshøydene.  
Maks. utpumpingshøyde er 100 cm.

Avløp i vannlås

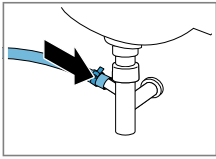

Sikre koblingspunktet med en slangeklemme (24–40 mm).

Avløp i en servant

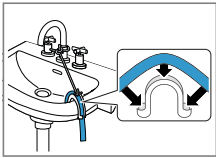

Fest og sikre avløpsslangen med en bend .

Avløp i plastrør med gummimuffe eller ned i avløpet.

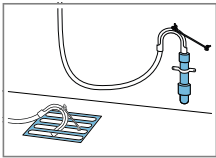

Fest og sikre avløpsslangen med en bend .

## 4.7 Sette maskinen i vater

For å redusere støy og vibrasjoner samt hindre maskinen i å flytte på seg må du sette den ordentlig i vater.

**Merk:** Vær obs på informasjon rundt temaet sikkerhet → Side 4 og unngåelse av materielle skader → Side 10, slik at du kan bruke maskinen sikkert.

1. Løsne kontramuttrene med en skrunøkkel med nøkkelvidde 17. Skru med klokken.

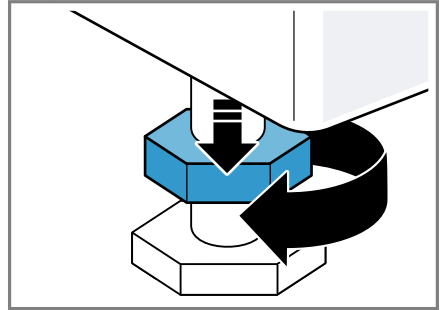

2. Skru på maskinføttene for å sette maskinen i vater. Kontroller at maskinen er i vater ved hjelp av et vaterpass.

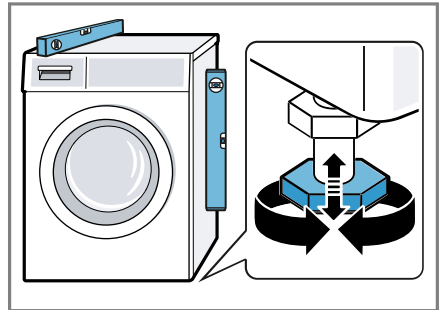

Alle maskinføttene må stå stødig på underlaget.

**no** Oppstilling og tilkobling

3. Trekk til kontramutterne med en skrunøkkel med nøkkelvidde 17 på kabinettet.

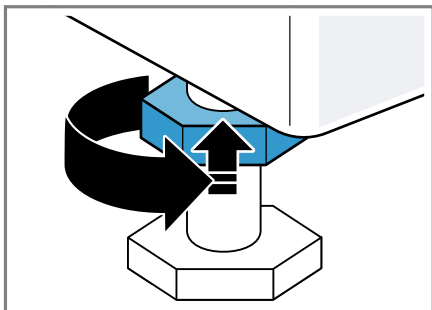

Når du gjør dette, må du holde maskinfoten fast og ikke stille den inn i høyden.

## 4.8 Koble apparatet til strøm

**Merk:** Vær obs på informasjon rundt temaet sikkerhet → *Side 4* og unngåelse av materielle skader → *Side 10*, slik at du kan bruke maskinen sikkert.

1. Koble støpselet på apparatets strømkabel til en stikkontakt i nærheten av apparatet.

Du finner tilkoblingsdata for apparatet i de tekniske data → *Side 77*.

2. Kontroller at støpselet sitter forsvarlig i stikkontakten.

## 5 Bli kjent med

### 5.1 Maskin

Her finner du en oversikt over apparatets komponenter.

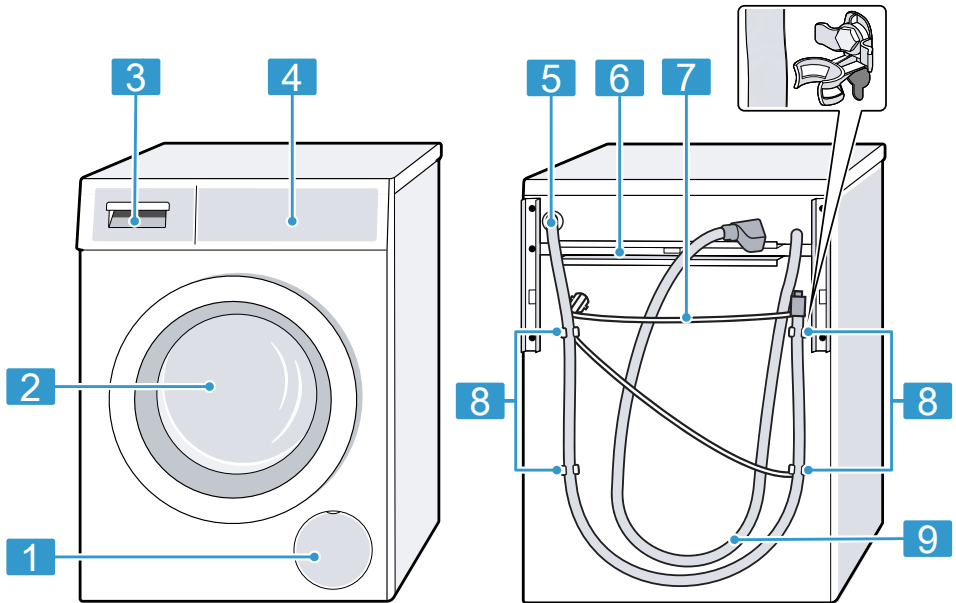

Detaljer på bildet, f.eks. farge og form, kan variere, avhengig av apparattype.

**1** Vannpumpens serviceluke  
→ Side 60

**2** Dør

**3** Vaskemiddelskuff → Side 20

**4** Betjeningselementer  
→ Side 20

**5** Avløpslange → Side 16

**6** Transportstøtter → Side 15

**7** Strømledning → Side 18

**8** Transportsikringer → Side 14

**9** Tilløpslange → Side 16

no Bli kjent med

## 5.2 Vaskemiddelskuff

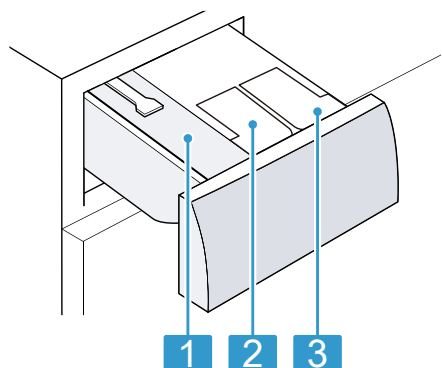

- |   |   |
|---|---|
| 1 | Kammer for manuell dosering                             |
| 2 | ⊗/ ∅: Doseringsbeholder for tøymykner eller vaskemiddel |
| 3 | ∅: Doseringsbeholder for vaskemiddel                    |

## 5.3 Betjeningselementer

Ved hjelp av betjeningselementet stiller du inn alle apparatets funksjoner, og du får informasjon om driftsstatus.

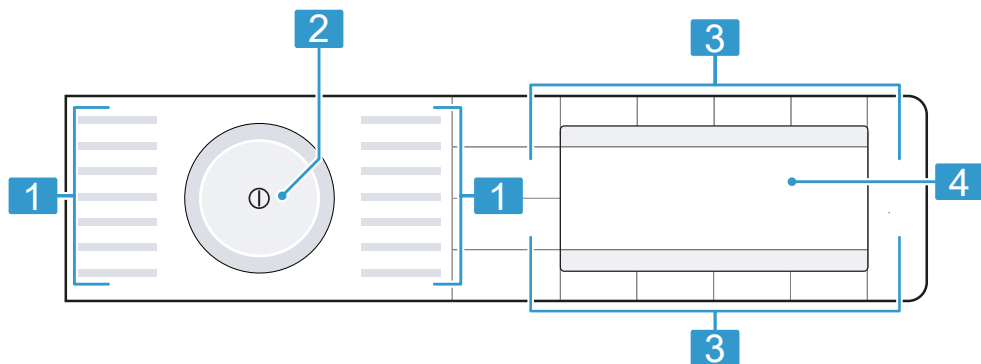

- |   |                         |
|---|-------------------------|
| 1 | Programmer → Side 30    |
| 2 | Programvelger → Side 46 |
| 3 | Taster → Side 26        |
| 4 | Display → Side 22       |

## 5.4 Betjening

Ved siden av tastenes egentlige funksjon på displayet kan du også bruke disse tastene til å velge program-

innstillinger i hovedmenyen og innstillinger i undermenyene. Tastene er da merket med symboler i displayet.

### Hovedmeny

For å velge programinnstillinger trykker du på tastene over og under symbolene.

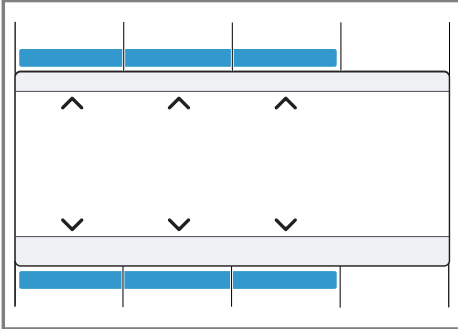

Den valgte programinnstillingen vises midt i displayet.

### Undermeny

For å velge innstillinger trykker du på tastene under symbolene inntil ønsket innstilling er valgt i displayet.

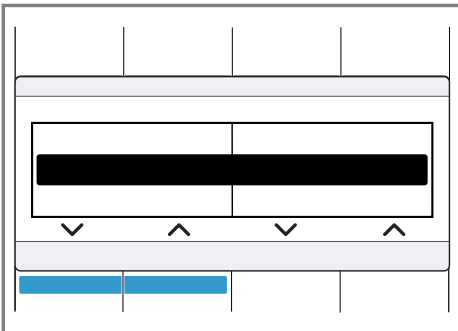

For å velge innstillinger trykker du på tastene under symbolene inntil ønsket innstilling er valgt i displayet.

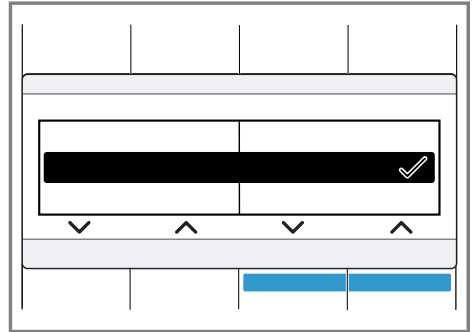

Når en innstilling er aktivert, viser displayet ✓. Du trenger ikke å bekrefte valget på nytt.

Undermenyen lukkes automatisk etter noen sekunder.

## 6 Display



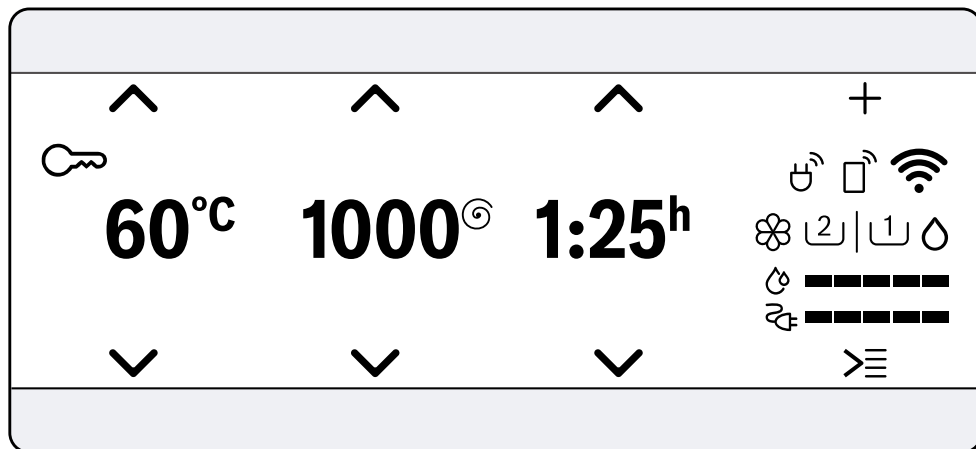









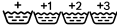









I displayet vises de aktuelle innstillingsverdiene, valgmulighetene eller informasjonstekst.













Eksempel på displayvisning

I displayet	Navn	Beskrivelse
0:40 h <sup>1</sup>	Programvarighet / resterende tid for programmet	Omtrentlig anslått programvarighet eller resterende tid for programmet.
10 h <sup>1</sup>	Ferdig om-tid	Programslutt er fastsatt, og gjenværende timer vises. → "Taster", Side 27
10 kg <sup>1</sup>	Anbefalt tøymengde	Maksimal tøymengde for det valgte programmet i kg.
0 - 1600 <sup>⊙</sup>	Sentrifugeringssturtall	Innstilt sentrifugeringshastighet i o/min. → "Taster", Side 27 0: uten sentrifugering, kun utpumping
* - 90 °C	Temperatur	Innstilt temperatur i °C. → "Taster", Side 27 * (kaldt)
∨ ^	Navigasjon	Velg innstillinger. → "Betjening", Side 20
+	Ytterligere programinnstillinger	Aktivering, deaktivering eller tilpasning av ytterligere programinnstillinger. → "Taster", Side 28

<sup>1</sup> Eksempel

I displayet	Navn	Beskrivelse
	Lagre program Ytterligere programmer	Lagre et program → <i>Side 47</i> . Still inn ytterligere programmer → <i>Side 47</i> .
	Barnesikring	<ul style="list-style-type: none"> <li>■ lyser: Barnesikringen er aktivert.</li> <li>■ blinker: Barnesikringen er aktivert og programvelgeren er utilsiktet blitt endret.</li> </ul> → " <i>Deaktivere barnesikring</i> ", <i>Side 50</i>
	Syntetisk	Antikrøll er aktivert. → " <i>Taster</i> ", <i>Side 28</i>
	Skylling Plus	Ekstra skylleomganger er aktivert. → " <i>Taster</i> ", <i>Side 28</i>
	Forvask	Forvask er aktivert. → " <i>Taster</i> ", <i>Side 28</i>
	Mer vann	Vasking med mer vann er aktivert. → " <i>Taster</i> ", <i>Side 28</i>
	Skyllestopp	Skyllestopp er aktivert. → " <i>Taster</i> ", <i>Side 28</i>
	Stille vasking	Stille vasking er aktivert. → " <i>Taster</i> ", <i>Side 28</i>
	Barnemat	Flekktipe er aktivert.
	Blod	Flekktipe er aktivert.
	Egg	Flekktipe er aktivert.
	Jordbær	Flekktipe er aktivert.
	Jord og sand	Flekktipe er aktivert.
	Gress	Flekktipe er aktivert.
	Kaffe	Flekktipe er aktivert.
	Kosmetikk	Flekktipe er aktivert.
	Appelsin	Flekktipe er aktivert.
	Rødvin	Flekktipe er aktivert.
	Sjokolade	Flekktipe er aktivert.
	Svette	Flekktipe er aktivert.
	Skitne sokker	Flekktipe er aktivert.
	Matfett/-olje	Flekktipe er aktivert.
	Te	Flekktipe er aktivert.
	Tomater	Flekktipe er aktivert.

<sup>1</sup> Eksempel

I displayet	Navn	Beskrivelse
	Strømforbruk	Strømforbruk for det programmet som er stilt inn. <ul style="list-style-type: none"> <li>■ — : Lavt strømforbruk</li> <li>■ ————— : Høyt strømforbruk</li> </ul>
	Vannforbruk	Vannforbruk for det programmet som er stilt inn. <ul style="list-style-type: none"> <li>■ — : Lavt vannforbruk</li> <li>■ ————— : Høyt strømforbruk</li> </ul>
	Fjernstart	Fjernstart er aktivert. → "Taster", Side 27
	Wi-Fi	<ul style="list-style-type: none"> <li>■ lyser: Maskinen er koblet til hjemmenettverket.</li> <li>■ blinker: maskinen prøver å koble seg på hjemmenettverket.</li> </ul> → "Home Connect ", Side 51
	Wi-Fi	Maskinen er ikke koblet til hjemmenettverket. → "Home Connect ", Side 51
	Strømstyring	Maskinen er koblet til Smart Energy System (strømstyring). → "Koble maskinen til strømstyringen", Side 54
	Doseringsbeholder for flytende vaskemiddel	<ul style="list-style-type: none"> <li>■ lyser: Det intelligente doseringssystemet for flytende vaskemiddel er aktivert.</li> <li>■ blinker: Minstenivået i doseringsbeholderen er underskredet. → "Intelligent doseringssystem", Side 50</li> </ul>  (flytende vaskemiddel)
	Doseringsbeholder for flytende vaskemiddel eller tøymykner.	<ul style="list-style-type: none"> <li>■ lyser: Det intelligente doseringssystemet for flytende vaskemiddel eller tøymykner er aktivert.</li> <li>■ blinker: Minstenivået i doseringsbeholderen er underskredet. → "Intelligent doseringssystem", Side 50</li> </ul>  (flytende vaskemiddel)  (tøymykner)









<sup>1</sup> Eksempel

<b>I displayet</b>	<b>Navn</b>	<b>Beskrivelse</b>
Dosering:_ 50 % <sup>1</sup>	Doserings- anbefaling	Doseringsanbefaling for vaskemiddel, når intelligent dosering er deaktivert. → "Vaskemiddeldosering", Side 45 <b>Merk:</b> Doseringsanbefalingen angir hvilken vaskemiddeldosering som skal brukes til tøymengden. Prosentverdien gjelder maks. tøymengde for programmet.
<sup>1</sup> Eksempel		

## 7 Taster

Med tasten ⊕ åpner du undermenyen for ytterligere programinnstillinger. De ytterligere programinnstillingene står oppført i oversikten over tastene. Valg av programinnstillinger avhenger av det programmet som er stilt inn. Valgmulighetene for hvert program ser du i oversikten over → "Programmer", Side 30.

Velg tast	Valg	Beskrivelse
▷   (Start/Pause for etterfylling)	<ul style="list-style-type: none"> <li>■ Start</li> <li>■ Avbryt</li> <li>■ Sett på pause</li> </ul>	Start eller avbryt programmet eller sett det på pause.
>> (SpeedPerfect)	<ul style="list-style-type: none"> <li>■ Aktivere</li> <li>■ Deaktivere</li> </ul>	Aktivering eller deaktivering av vasking på kortere tid. <b>Merk:</b> Strømforbrukes økes. Dette har ingen uheldig effekt på vaskeresultatet.
⊕ <sup>+</sup> (Intensiv Plus)	<ul style="list-style-type: none"> <li>■ Aktivere</li> <li>■ Deaktivere</li> </ul>	Aktivering eller deaktivering av vasking med forlenget tid. Programmets varighet forlenges inntil 30 minutter. Egnet for spesielt skittent tøy.
Flekker	Flere valgmuligheter	Velg flekktype. Temperatur, trommelbevegelser og bløtleggingstid tilpasses etter type flekk.
i-DOS ⌘/⊖	<ul style="list-style-type: none"> <li>■ Aktivere</li> <li>■ Deaktivere</li> <li>■ Innholdet i doseringsbeholderen</li> <li>■ Basisdoseringsmengde</li> </ul>	Hvis du trykker én gang på tasten, aktiverer eller deaktiverer du det intelligente doseringssystemet for tøy-mykner ⌘ eller flytende vaskemiddel ⊖. Hvis du holder tasten inne i ca. 3 sekunder, åpner du grunninnstillingene og kan fastsette innholdet i doseringsbeholderen eller stille inn basisdoseringsmengden. → "Oversikt over grunninnstillingene", Side 56  → "Intelligent doseringssystem", Side 50

Velg tast	Valg	Beskrivelse
 (Klar)	1–24 timer	Angivelse av programslutt. Programvarigheten er tatt med i det innstilte timeantallet. Etter programstart vises programvarigheten.
 (Temperaturvalg)	 - 90 °C	Tilpass temperaturen i °C.
 (Sentrifugehast)	0 - 1600 o/min	Tilpasning av sentrifugeringshastigheten eller deaktivering av sentrifugering. Hvis du velger 0, pumpes vannet ut og sentrifugeringen på slutten av vaskeomgangen deaktiveres. Tøyet blir liggende vått i trommelen.
 (strømbryter)	<ul style="list-style-type: none"> <li>■ Slå på</li> <li>■ Slå av</li> </ul>	Slår maskinen på eller av.
 (Fjernstart)	<ul style="list-style-type: none"> <li>■ Aktivere</li> <li>■ Deaktivere</li> <li>■ Åpne menyen Home Connect</li> </ul>	<p>Hvis du trykker på tasten, vil maskinen være aktivert for fjernstart via Home Connect-appen</p> <p>Hvis du holder tasten inne i ca. 3 sekunder, åpner du menyen Home Connect.</p> <p><b>Merknader</b></p> <ul style="list-style-type: none"> <li>■ Av sikkerhetsmessige årsaker kan ikke fjernstart aktiveres i følgende tilfeller: <ul style="list-style-type: none"> <li>– Døren er åpen.</li> <li>– Vaskemiddelskuffen er ikke skjøvet inn.</li> </ul> </li> <li>■ Av sikkerhetsmessige årsaker deaktiveres fjernstart i følgende tilfeller: <ul style="list-style-type: none"> <li>– Åpne døren.</li> <li>– Trykk på .</li> <li>– Trykk på .</li> <li>– Slå av maskinen.</li> <li>– Etter strøbrudd.</li> </ul> </li> </ul>
 3 sec. (Barnelås 3 sek.)	<ul style="list-style-type: none"> <li>■ Aktivere</li> <li>■ Deaktivere</li> </ul>	<p>Aktiverer eller deaktiverer barnesikringen.</p> <p>Sikre betjeningspanelet mot utilsiktet betjening.</p> <p>Hvis barnesikringen er blitt aktivert og maskinen slått av, vil barnesikringen fortsatt være aktivert.</p> <p>→ "Barnesikring", Side 50</p>





Velg tast	Valg	Beskrivelse
⌚ 3 sec. (Grunninnstillinger 3 sek.)	Grunninnstillinger → Side 56	Endrer maskinens grunninnstillinger. → "Endring av grunninnstillingene", Side 57
⊕ (Valg)	Flere valgmuligheter	Aktivering av ytterligere programinnstillinger. → "Tilpasse ytterligere programinnstillinger", Side 47 I denne oversikten finner du ytterligere programinnstillinger.
Forvask	<ul style="list-style-type: none"> <li>■ Aktivere</li> <li>■ Deaktivere</li> </ul>	Aktivering eller deaktivering av forvask, f.eks. for vask av svært skittent tøy. <b>Merk:</b> Hvis det intelligente doseringssystemet er aktivert, doseres vaskemiddel til forvask og hovedvask automatisk. Hvis det intelligente doseringssystemet er deaktivert, må du helle vaskemiddel til forvask og hovedvask rett i trommelen.
Ekstraskyll.	<ul style="list-style-type: none"> <li>■ Aktiver</li> <li>■ Deaktiver</li> </ul>	Aktivering eller deaktivering av inntil tre ekstra skylleomganger. Anbefales ved ekstra ømfintlig hud eller i områder med svært mykt vann.
Skyllestopp	<ul style="list-style-type: none"> <li>■ Aktivere</li> <li>■ Deaktivere</li> </ul>	Aktivering eller deaktivering av sentrifugering og utpumping på slutten av vaskeomgangen. Vasken blir liggende i vann etter siste skylning. → "Fortsette programmet med skyllestopp", Side 49
Nattprogram	<ul style="list-style-type: none"> <li>■ Aktivere</li> <li>■ Deaktivere</li> </ul>	Aktivering eller deaktivering av stille vasking, f.eks. om natten. Signalet ved programslutt er deaktivert, og sluttsentrifugeringshastigheten reduseres.
Mer vann	<ul style="list-style-type: none"> <li>■ Aktivere</li> <li>■ Deaktivere</li> </ul>	Vasking med mer vann. Anbefales for spesielt ømfintlig hud og skånsom behandling av tøyet.
Antikrøll	<ul style="list-style-type: none"> <li>■ Aktivere</li> <li>■ Deaktivere</li> </ul>	Aktivering eller deaktivering av vasking med antikrøll. Sentrifugeringsprosessen og sentrifugeringshastigheten tilpasses for å redusere krøll i tøyet.

<b>Velg tast</b>	<b>Valg</b>	<b>Beskrivelse</b>
		Tøyet er så fuktig etter vasken at det glatter seg ut på tørkesnoen.







## 8 Programmer

Her finner du en oversikt over programmene. Du får informasjon om tøymengde og hvilke programmuligheter som kan stilles inn.

**Tips:** Vaskelappen på tøyet gir deg en ekstra pekepinn om valg av program.  
→ "Anvisninger på vaskelappene", Side 44







Program	Beskrivelse	Programinnstillinger
Bomull	Vasking av slitesterke tekstiler av bomull, lin eller blandingstekstiler. Også egnet som kortprogram for normalt skittent tøy hvis du aktiverer >>. Hvis >> er aktivert, reduseres maks. tøymengde til 5 kg.	 <b>i-DOS</b>  /△  <b>i-DOS</b>  /△ ◊ <b>Antikrøll</b> <b>Mer vann</b> <b>Nattprogram</b> <b>Forvask</b> <b>Skyllestopp</b> <b>Ekstraskyll.</b> <b>Flekker</b> >> <b>Maks. sentrifugerings- hastighet (o/min) <sup>1</sup></b> 1600 <b>Maks. temperatur (°C)</b> 90

<sup>1</sup> Programinnstilling

Program	Beskrivelse	Programinnstillinger
<p>Bomull farge</p> <p>Vasking av slitesterke tekstiler av bomull, lin eller blandingstekstiler. Strømsparingsprogram. <b>Merk:</b> Hvis du vil spare strøm, kan du velge en annen vasketemperatur enn den som er angitt i programmet. Vaskeeffekten er i samsvar med lovkravene.</p>	<p>☺<sup>1</sup></p> <p>i-DOS   </p> <p>i-DOS  </p> <p>Antikrøll</p> <p>Mer vann</p> <p>Nattprogram</p> <p>Forvask</p> <p>Skyllestopp</p> <p>Ekstraskyll.</p> <p>Flekker</p> <p>&gt;&gt;</p> <p>Maks. sentrifugerings-hastighet (o/min) <sup>1</sup> 1600</p> <p>Maks. temperatur (°C) 90</p>	
<p>Eco 40-60</p> <p>Vasking av tekstiler av bomull, lin og blandingstekstiler. <b>Merk:</b> Tekstiler som ifølge vaskeappen kan vaskes på 40 °C  til 60 °C , kan vaskes sammen.</p>	<p>—</p> <p>•</p> <p>•</p> <p>•</p> <p>•</p> <p>•</p> <p>•</p> <p>•</p> <p>•</p> <p>•</p> <p>•</p> <p>•</p> <p>—</p> <p>1600</p> <p>—</p>	

<sup>1</sup> Programinnstilling







































































Program	Beskrivelse	Programinnstillinger	
	<p>Vaskeeffekten svarer til best mulig vaskeeffekt-klasse iht. til lovfor-skriftene.</p> <p>På dette programmet tilpasses vasketemperaturen automatisk etter tøymengden slik at man oppnår optimal energieffektivitet og best mulig vaskeeffekt. Vasketemperaturen kan ikke endres.</p>	<p>☺<sup>+</sup></p> <p>i-DOS ☺/△ ☺</p> <p>i-DOS ☺/△ △</p> <p><b>Antikrøll</b></p> <p><b>Mer vann</b></p> <p><b>Nattprogram</b></p> <p><b>Forvask</b></p> <p><b>Skyllestopp</b></p> <p><b>Ekstraskyll.</b></p> <p><b>Flekker</b></p> <p>&gt;&gt;</p> <p><b>Maks. sentrifugerings-hastighet (o/min) <sup>1</sup></b></p> <p><b>Maks. temperatur (°C)</b></p>	<p>●</p> <p>●</p> <p>●</p> <p>●</p> <p>●</p> <p>●</p> <p>●</p> <p>●</p> <p>●</p> <p>●</p> <p>●</p> <p>●</p> <p>1200</p> <p>60</p>
Strykefritt	Vasking av syntetiske tekstiler og blandingstekstiler.		4
<sup>1</sup> Programinnstilling			





Program	Beskrivelse	Programinnstillinger	
Kort/Miks	Vasking av tekstiler av bomull og lin, syntetiske tekstiler og blandingstekstiler. Egnert for lett skittent tøy.	 i-DOS    i-DOS   Antikrøll Mer vann Nattprogram Forvask Skyllestopp Ekstraskyll. Flekker >> Maks. sentrifugerings-hastighet (o/min) <sup>1</sup> Maks. temperatur (°C)	● ● ● ● ● ● ● ● ● ● ● ● ● ● 1600 60
Finvask/Silke	Vasking av ømfintlige, vaskbare tekstiler av silke, viskose og syntetiske stoffer. Bruk vaskemiddel som er egnet for maskinvask av finvask eller silke. <b>Merk:</b> Spesielt ømfintlige tekstiler eller tekstiler med kroker, hull eller bøyer skal vaskes i vaskenett.	● ● ● ● ● ● ● ● ● ● ● ● ● 800 40	 ● ● ● ● ● ● ● ● ● ● ● ● 800 40

<sup>1</sup> Programinnstilling

Program	Beskrivelse	Programinnstillinger
Ull/🐑	<p>Vasking av tekstiler av ull 2 eller med høy andel av ull som kan vaskes for hånd eller i maskin. For at tøyet ikke skal krympe, vil trommelen bevege tekstilene spesielt skånsomt med lange pauser. Bruk vaskemiddel som er egnet for ull.</p>	<p>☺<sup>+</sup></p> <p>i-DOS 🌀/👉 🌀</p> <p>i-DOS 🌀/👉 👉</p> <p>Antikrøll</p> <p>Mer vann</p> <p>Nattprogram ●</p> <p>Forvask</p> <p>Skyllestopp ●</p> <p>Ekstraskyll.</p> <p>Flekker</p> <p>&gt;&gt;</p> <p>Maks. sentrifugerings- hastighet (o/min) <sup>1</sup> 800</p> <p>Maks. temperatur (°C) 40</p>
Ekstra programmer	<p>Innstilling av flere programmer. De øvrige programmene finner du i denne programoversikten. Hvilke programinnstillinger som kan velges, avhenger av det programmet som er stilt inn.</p>	

<sup>1</sup> Programinnstilling







Program	Beskrivelse	Programinnstillinger			
Ut pumping	Ut pumping av vann, f.eks. etter programavbrudd. Ikke bruk tøymykner.	-	-	-	-
Skylling	Skylling og deretter sentrifugering og utpumping av vannet.	-	-	-	-
Sentrifugering	Sentrifugering og utpumping av vannet. Ikke bruk tøymykner.	-	-	-	-
Automatisk	Vasking av slitesterke bomullstekstiler, syntetiske tekstiler eller blandingstekstiler. Skittenhetsgraden og tekstiltypen identifiseres automatisk. Vaskeprosessen tilpasses.	-	-	-	-
Maks. tøymengde (kg)		1600	1600	1600	1400
Maks. sentrifugeringshastighet (o/min) <sup>1</sup>		-	-	-	-
Maks. temperatur (°C)		-	-	-	-
Flekker		-	-	-	-
Ekstraskyll.		-	-	-	-
Skyllestopp		-	-	-	-
Forvask		-	-	-	-
Nattprogram		-	-	-	-
Mer vann		-	-	-	-
Antikrøll		-	-	-	-
i-DOS 		-	-	-	-
i-DOS 		-	-	-	-
i-DOS 		-	-	-	-
i-DOS 		-	-	-	-
i-DOS 		-	-	-	-
i-DOS 		-	-	-	-
i-DOS 		-	-	-	-
i-DOS 		-	-	-	-
i-DOS 		-	-	-	-
i-DOS 		-	-	-	-
i-DOS 		-	-	-	-
i-DOS 		-	-	-	-
i-DOS 		-	-	-	-
i-DOS 		-	-	-	-
i-DOS 		-	-	-	-
i-DOS 		-	-	-	-
i-DOS 		-	-	-	-
i-DOS 		-	-	-	-
i-DOS 		-	-	-	-
i-DOS 		-	-	-	-
i-DOS 		-	-	-	-
i-DOS 		-	-	-	-
i-DOS 		-	-	-	-
i-DOS 		-	-	-	-
i-DOS 		-	-	-	-
i-DOS 		-	-	-	-
i-DOS 		-	-	-	-
i-DOS 		-	-	-	-
i-DOS 		-	-	-	-
i-DOS 		-	-	-	-
i-DOS 		-	-	-	-
i-DOS 		-	-	-	-
i-DOS 		-	-	-	-
i-DOS 		-	-	-	-
i-DOS 		-	-	-	-
i-DOS 		-	-	-	-
i-DOS 		-	-	-	-
i-DOS 		-	-	-	-
i-DOS 		-	-	-	-
i-DOS 		-	-	-	-
i-DOS 		-	-	-	-
i-DOS 		-	-	-	-
i-DOS 		-	-	-	-
i-DOS 		-	-	-	-
i-DOS 		-	-	-	-
i-DOS 		-	-	-	-
i-DOS 		-	-	-	-
i-DOS 		-	-	-	-
i-DOS 		-	-	-	-
i-DOS 		-	-	-	-
i-DOS 		-	-	-	-
i-DOS 		-	-	-	-
i-DOS 		-	-	-	-
i-DOS 		-	-	-	-
i-DOS 		-	-	-	-
i-DOS 		-	-	-	-
i-DOS 		-	-	-	-
i-DOS 		-	-	-	-
i-DOS 		-	-	-	-
i-DOS 		-	-	-	-
i-DOS 		-	-	-	-
i-DOS 		-	-	-	-
i-DOS 		-	-	-	-
i-DOS 		-	-	-	-
i-DOS 		-	-	-	-
i-DOS 		-	-	-	-
i-DOS 		-	-	-	-
i-DOS 		-	-	-	-
i-DOS 		-	-	-	-
i-DOS 		-	-	-	-

Program	Beskrivelse	Programinnstillinger		
Automatisk skånsom	Vasking av ømfintlige bomullstekstiler, syntetiske tekstiler og blandingstekstiler. Skånsom behandling av tøyet. Skittenhetsgraden og tekstiltypen identifiseres automatisk. Vaskeprosessen tilpasses.	 i-DOS   i-DOS   Antikrøll Mer vann Nattprogram Forvask Skyllestopp Ekstraskyll. Flekker >> Maks. sentrifugerings- hastighet (o/min) <sup>1</sup> Maks. temperatur (°C)	- ● ● - - ● - ● - ● ● - ● 1000 -	● ● ● ● ● ● ● ● ● ● ● 1200 40
Mørkt tøy	Vasking av mørke og kraftig kulørte tekstiler i bomull og strykefrie tekstiler, f.eks. jeans. Vreng tøyet før vask. Bruk flytende vaskemiddel.			

<sup>1</sup> Programinnstilling

Program	Programinnstillinger
<p><b>Beskrivelse</b></p> <p>Trom.rengjøring</p> <p>Rengjøring og pleie av trommelen. Bruk programmet i følgende tilfeller:</p> <ul style="list-style-type: none"> <li>■ Før første gangs bruk</li> <li>■ Ved hyppig vasking ved temperaturer på 40 °C og lavere</li> <li>■ Etter lang tid uten bruk</li> </ul> <p>Bruk vaskemiddel i pulverform eller et vaskemiddel med blekemiddel.</p> <p>Halver vaskemiddelmengden for å unngå skumdannelse.</p> <p>Ikke bruk tøymykner. Ikke bruk vaskemiddel for ull eller finvask eller flytende vaskemiddel.</p>	<p>⏻</p> <p>i-DOS ☼/△ ☼</p> <p>i-DOS ☼/△ △</p> <p><b>Antikrøll</b></p> <p><b>Mer vann</b></p> <p><b>Nattprogram</b> ●</p> <p><b>Forvask</b></p> <p><b>Skyllestopp</b></p> <p><b>Ekstraskyll.</b></p> <p><b>Flekker</b></p> <p>»</p> <p><b>Maks. sentrifugerings-hastighet (o/min)</b> <sup>1</sup> 1200</p> <p><b>Maks. temperatur (°C)</b></p>





<sup>1</sup> Programinnstilling

Program	Beskrivelse	Programinnstillinger
Minne	<p><b>Merk:</b> Hvis det er lenge siden sist du brukte et program med en temperatur på 60 °C eller høyere, vil symbolet for trommelrengjøring blinke for å gi deg en påminnel- se.</p> <p>Lagre et ønsket program og de individuelle programinnstillingene. Hvilke programinnstillinger som kan velges, avhenger av det programmet som er stilt inn.</p>	<p></p> <p>i-DOS   </p> <p>i-DOS   </p> <p><b>Antikrøll</b></p> <p><b>Mer vann</b></p> <p><b>Nattprogram</b></p> <p><b>Forvask</b></p> <p><b>Skyllestopp</b></p> <p><b>Ekstraskyll.</b></p> <p><b>Flekker</b></p> <p>&gt;&gt;</p> <p><b>Maks. sentrifugerings- hastighet (o/min) <sup>1</sup></b></p> <p><b>Maks. temperatur (°C)</b></p>





<sup>1</sup> Programinnstilling

Program	Beskrivelse	Programinnstillinger
AllergyPlus	<p>-</p> <p>Vasking av slitesterke tekstiler av bomull, lin eller blandingstekstiler. Egnet for allergikere og når det er strenge hygienekrav.</p> <p><b>Merk:</b> Når den innstilte temperaturen er nådd, holder den seg konstant under hele vaskeprosessen.</p>	<p>●</p> <p>●</p> <p>●</p> <p>●</p> <p>●</p> <p>●</p> <p>●</p> <p>●</p> <p>●</p> <p>●</p> <p>●</p> <p>●</p> <p>1600</p> <p>60</p>
Skjorter	<p>2</p> <p>Vasking av strykefrie skjorter og bluser av bomull, lin, syntetiske stoffer eller blandede fibre.</p> <p><b>Tips:</b> For å unngå at tøyet krølles, må du aktivere Antikrøll. Tøyet sentrifugeres bare</p>	<p>●</p> <p>●</p> <p>●</p> <p>●</p> <p>●</p> <p>●</p> <p>●</p> <p>●</p> <p>●</p> <p>●</p> <p>●</p> <p>●</p> <p>●</p> <p>800</p> <p>60</p>

<sup>1</sup> Programinnstilling

Program	Beskrivelse	Programinnstillinger
		 <b>i-DOS</b>   <b>i-DOS</b>   <b>Antikrøll</b> <b>Mer vann</b> <b>Nattprogram</b> <b>Forvask</b> <b>Skyllestopp</b> <b>Ekstraskyll.</b> <b>Flekker</b> >> <b>Maks. sentrifugerings- hastighet (o/min)</b> <sup>1</sup> <b>Maks. temperatur (°C)</b>
Outdoor	litegrann et kort øyeblikk og kan tas ut mens det er dryppende vått. Heng opp skjorter og bluser mens de er dryppende våte, slik at de glattes ut. <b>Merk:</b> Vask skjorter og bluser av silke eller andre ømfintlige materialer med programmet Finvask/Silke.	●   ● ● ● ● ● ● ● ●   800 40
		2 Vasking av sportstekstiler og fritidstekstiler av syntetisk stoff, mikrofiber og fleece. Bruk vaskemiddel som er egnet for sportstøy. Ikke bruk tøymykner.

<sup>1</sup> Programinnstilling

Program	Beskrivelse	Programinnstillinger
<p><b>Maks. tøymengde (kg)</b></p>	<p><b>Tips:</b> Vask svært skittent tøy med programmet Strykefritt.</p> <p>Super 15/3 0</p> <p>Vasking av tekstiler av bomull, syntetiske tekstiler og blandingstekstiler. Kortprogram for lett skittent tøy i små mengder. Programvarigheten er ca. 30 minutter. Hvis du vil forkorte programvarigheten til 15 minutter, aktiverer du &gt;&gt;. Maks. tøymengde reduseres til 2 kg.</p>	<p>☺<sup>1</sup></p> <p>i-DOS   </p> <p>i-DOS  </p> <p>Antikrøll</p> <p>Mer vann</p> <p>Nattprogram</p> <p>Forvask</p> <p>Skyllestopp</p> <p>Ekstraskyll.</p> <p>Flekker</p> <p>&gt;&gt;</p> <p>Maks. sentrifugerings-hastighet (o/min) <sup>1</sup></p> <p>Maks. temperatur (°C)</p> <p>1200</p> <p>40</p>
<p><sup>1</sup> Programinnstilling</p>		

## 9 Tilbehør

Bruk originaltilbehør. Dette er tilpasset ditt apparat.

	Bruk	Bestillingsnummer
Forlengelse til tilløpsslangen	Forlenge kaldtvanns- eller aquastop-tilløpsslangen (2,50 m).	WMZ2381

## 10 Før første gangs bruk

Klargjør apparatet til bruk.

### 10.1 Starte tomvask

Maskinen ble nøye kontrollert før den forlot fabrikken. Vask uten tøy den første gangen for å fjerne eventuelle vannrester.

**Merk:** Vær obs på informasjon rundt temaet sikkerhet → Side 4 og unngåelse av materielle skader → Side 10, slik at du kan bruke maskinen sikkert.

1. Trykk på ①.

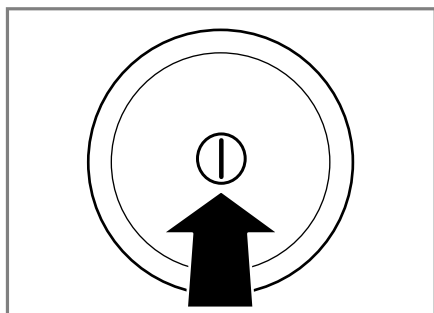

Maskinen kan bruke noen sekunder på å slå seg på.

2. Still inn programmet **Trom.rengjøring**.
3. Lukk døren.

4. Trekk ut vaskemiddelskuffen.

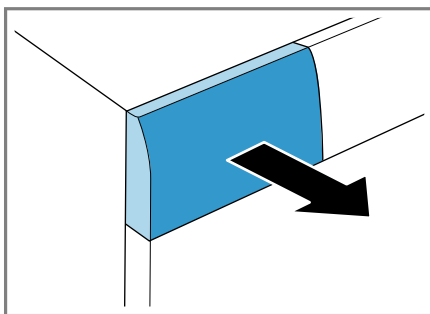

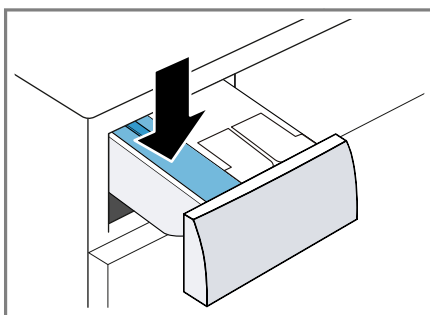

5. Hell vaskepulveret i kammeret for manuell dosering.

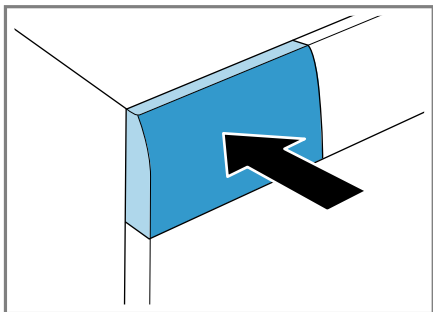

Bruk kun halvparten av anbefalt mengde fra vaskemiddelprodusenten for å unngå skumdannelse. Ikke bruk vaskemiddel for ull eller finvask.

6. Skyv inn vaskemiddelskuffen.



7. Trykk på  (Start/Pause for etterfylling) for å starte programmet.

✓ Displayet viser resterende programvarighet.

8. Start den første vaskeomgangen eller trykk på  for å slå av maskinen.

→ "Grunnleggende betjening", Side 46

- Børst sand ut av alle lommer og oppbretter
- Sengetøy og putevar må lukkes igjen
- Alle glidelåser, borrelåser, kroker og ringer må lukkes igjen
- Bind sammen løse snorer og belter av stoff eller bruk et vaskenett
- Fjern gardinkroker og blybånd eller bruk et vaskenett
- Bruk vaskenett til små plagg, f.eks. barnesokker
- Brett ut tøyet og sørg for at det er løst og ledig
- Vask store og små plagg sammen
- Tørk av ferske flekker med såpevann (ikke gni)
- Enkelte seige, inntørkede flekker fjernes etter flere gangers vask

## 11 Tøy

### 11.1 Klargjøre tøy

#### OBS!

Gjenstander som er blitt værende igjen i tøyet, kan skade tøyet og trommelen.

- ▶ Før bruk må du fjerne alle gjenstander fra lommene i tøyet.
- ▶ For å behandle maskinen og tøyet skånsomt bør du klargjøre tøyet.
  - Tøm alle lommer

### 11.2 Sortering av tøyet

**Merk:** Vær obs på informasjon rundt temaet sikkerhet → Side 4 og unngåelse av materielle skader → Side 10, slik at du kan bruke maskinen sikkert.

- ▶ For å forbedre vaskeresultatet og unngå misfarging bør du sortere tøyet etter følgende kriterier før vask.
  - Stofftype og fibertype
  - Hvitt tøy
  - Farget tøy
    - Nye plagg som er farget, må vaskes adskilt fra annet tøy første gang de vaskes.
  - Skittenhet → Side 44
  - Anvisninger på vaskelappene → Side 44

## 11.3 Skittenhetsgrader

Skittenhetsgrad	Tilsmussing	Eksempler
Lett	<ul style="list-style-type: none"> <li>■ Det er ikke noe synlig skitt eller noen synlige flekker</li> <li>■ Tøyet har begynt å lukte</li> </ul>	Lett sommertøy eller sportstøy som er blitt brukt bare noen få timer
Vanlig	Det er synlig skitt eller lette flekker	<ul style="list-style-type: none"> <li>■ T-skjorter, skjorter eller bluser som er gjennomsvette eller er blitt brukt flere ganger</li> <li>■ Håndklær eller sengetøy som er blitt brukt opptil en uke</li> </ul>
Kraftig	Det er godt synlig skitt eller godt synlige flekker	Kjøkkenhåndklær, barnetøy eller arbeidstøy

## 11.4 Anvisninger på vaskelappene

Symbolene viser til anbefalt program, og tallene i symbolene står for maks. anbefalt vasketemperatur.

Symbol	Vaskeprosess	Anbefalt program
	Vanlig	Bomull
	Skånsomt	Syntetisk
	Spesielt skånsomt	Finvask/Silke for håndvask
	Håndvask	Ull
	Kan ikke vaskes i vaskemaskin	-

**Tips:** Nærmere informasjon om symbolene på vaskelappene finner du på [www.ginetex.ch](http://www.ginetex.ch).

## 12 Vaskemiddel og pleiemiddel

**Merk:** Vær obs på informasjon rundt temaet sikkerhet → Side 4 og unngåelse av materielle skader → Side 10, slik at du kan bruke maskinen sikkert.

På emballasjen finner du produsentens angivelser om bruk og dosering.

### Merknader

- Skal du bruke flytende vaskemiddel, så bruk kun vaskemidler som flyter av seg selv.
- Unngå å blande forskjellige typer flytende vaskemidler.
- Ikke bland vaskemiddel og tøy-mykner.
- Ikke bruk produkter som er gamle, eller som har klumpet seg sammen.

- Ikke bruk produkter som inneholder løsemiddel, som etser eller avgir gasser, f.eks. flytende blekemiddel.
- Vær sparsom med tekstilfarge. Salt kan angripe rustfritt stål.
- Ikke bruk avfargingsmiddel i vaskemaskinen.

## 12.1 Vaskemiddelanbefaling

Vaskemiddel	Tekstiler	Program	Temperatur
Vaskemiddel med optiske hvitemidler	Hvite tekstiler av lin eller bomull som kan kokes	Bomull	Fra kaldt til 90 °C
Vaskemiddel for kulørt tøy uten blekemidler og optiske hvitemidler	Kulørte tekstiler av lin eller bomull	Bomull	Fra kaldt til 60 °C
Vaskemiddel til kulørt tøy / finvask uten optiske hvitemidler	Kulørte tekstiler av strykefrie fibre eller syntetiske stoffer	Strykefritt	Fra kaldt til 60 °C
Vaskemiddel til finvask	Ømfintlige, fine tekstiler av silke eller viskose	Finvask/silke	Fra kaldt til 40 °C
Vaskemiddel til ull	Wool (Ull)	Wool (Ull)	Fra kaldt til 40 °C

**Tips:** På [www.cleanright.eu](http://www.cleanright.eu) finner du mye annen nyttig informasjon om vaskemidler, pleiemidler og rengjøringsmidler for private husholdninger.

## 12.2 Vaskemiddeldosering

Vaskemiddelet doseres i henhold til følgende:

- Tøymengde
- Skittenhetsgrad

- Vannets hardhetsgrad  
Vannets hardhetsgrad får du oppgitt hos det lokale vannverket, eller du kan måle den selv ved hjelp av en egen tester.

### Vannets hardhetsgrad

Hardhetsområde	Total hardhet i mmol/l	Tysk hardhetsgrad °dH
Bløtt (I)	0 - 1,5	0 - 8,4
Middels (II)	1,5 - 2,5	8,4 - 14
Hardt (III)	Over 2,5	Over 14

### Eksempel på produsentopplysning for vaskemiddel

Eksempelopplysningene gjelder en standard-tøymengde på 4–5 kg.

Tilsmussing	Lett	Vanlig	Kraftig
Vannhardhet: mykt/middels	40 ml	55 ml	80 ml
Vannhardhet: hardt / svært hardt	55 ml	80 ml	105 ml

Doseringsmengdene finner du på emballasjen fra produsenten.

- Hvis du doserer manuelt, må du tilpasse doseringsmengden etter den faktiske tøymengden.
- Hvis intelligent dosering er aktivert, trenger du ikke å tilpasse doseringsmengden etter den faktiske tøymengden. Mengden av vaskemiddel og tøymykner beregnes automatisk ut fra basisdoseringsmengde → Side 51 og registrert tøymengde. Den innstilte basisdoseringsmengden må alltid tilsvare doseringsmengden for en mengde på 4,5 kg.

## 13 Grunnleggende betjening

### 13.1 Slå på vaskemaskinen

- ▶ Trykk på ①.

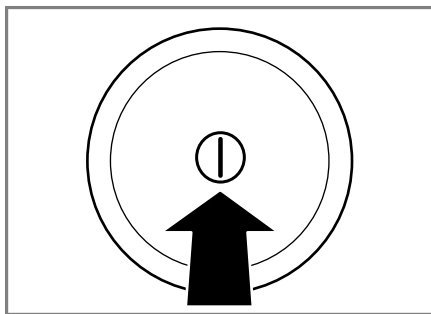

Maskinen kan bruke noen sekunder på å slå seg på.

- ✓ Vaskemaskinen utfører en hørbar funksjonstest i vaskemiddelskuffen.

**Merk:** Trommelen lyses opp når vaskemaskinen åpnes og lukkes og når et program startes. Lyset slår seg automatisk av.

## 13.2 Stille inn program

1. Sett programvelgeren på ønsket program → Side 30.

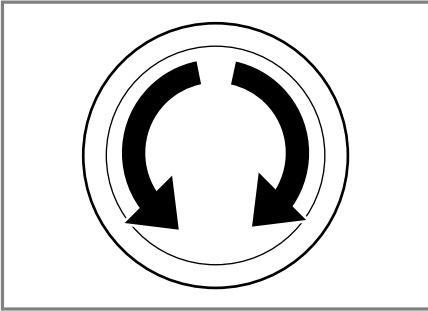

2. Tilpass programinnstillingene → Side 47 ved behov.

### Innstilling av flere programmer

1. Still inn programmet **Ekstra programmer**.
2. Trykk på >≡ for å åpne undermenyen for ytterligere programmer.

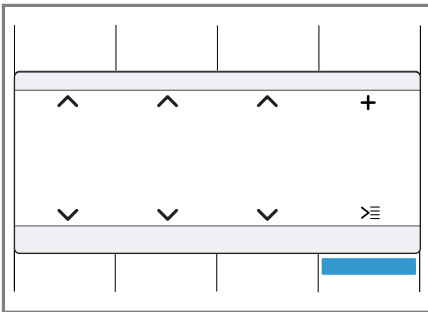

3. Velg et program.
4. Trykk på **Meny** for å åpne hovedmenyen.
5. Tilpass programinnstillingene hvis ønskelig.
6. Programmet starter.

## 13.3 Tilpasse programinnstillingene

Avhengig av program og programprogresjon kan du tilpasse eller aktivere og deaktivere innstillingene.

**Merk:** Oversikt over alle programinnstillingene:

→ "Taster", Side 26

**Forutsetning:** Et program er stilt inn.

- ▶ Tilpass programinnstillingene.  
→ "Betjening", Side 20

Programinnstillingene lagres ikke permanent for programmet.

**Merk:** Hvis du aktiverer eller deaktiverer det intelligente doseringssystemet, lagres innstillingen.

### Tilpasse ytterligere programinnstillinger

1. Trykk på ⊕ for å åpne undermenyen for ytterligere programinnstillinger.
2. Velg programinnstillingen.  
Programinnstillingene lagres ikke permanent for programmet.
3. Trykk på ⊕ for å åpne hovedmenyen.

## 13.4 Lagre programinnstillinger

1. Still inn programmet **Minne**.

no Grunnleggende betjening

2. Trykk på  for å åpne undermenyen for minneprogrammene.

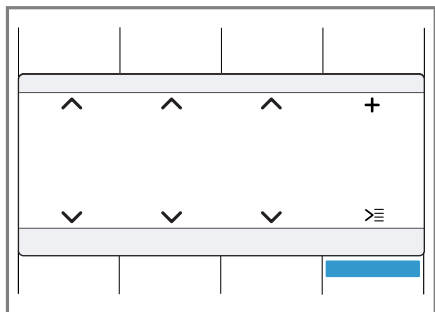

3. Velg et program.
  4. Trykk på **Meny** for å åpne hovedmenyen.
  5. Tilpass programinnstillingene hvis ønskelig.
- ✓ Programmet er lagret.

## 13.5 Innlegging av tøy

### Merknader

- Vær obs på informasjon rundt temaet sikkerhet → *Side 4* og unngåelse av materielle skader → *Side 10*, slik at du kan bruke maskinen sikkert.
- For å unngå krølldannelse må du være obs på maks. tøymengde for programmet → *Side 30*.

**Forutsetning:** Klargjør og sorter tøyet.

→ "Tøy", *Side 43*

1. Åpne døren.

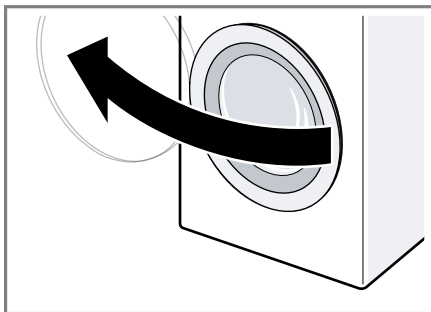

2. Påse at trommelen er tom.
3. Tøyet skal være brettet ut når det legges inn i trommelen.
4. **Merk:** Påse at ikke noe tøy er klemt fast i døren.  
Lukk døren.

## 13.6 Fylle på vaskemiddel og pleiemiddel

For programmer hvor intelligent dosering ikke er mulig eller ønsket, kan du fylle vaskemiddel i kammeret for manuell dosering.

### Merknader

- Vær obs på informasjon rundt temaet sikkerhet → *Side 4* og unngåelse av materielle skader → *Side 10*, slik at du kan bruke maskinen sikkert.
- Doseringsanbefalingen er knyttet til maks. tøymengde for programmet.

**Tips:** I tillegg til intelligent dosering kan du også fylle andre pleiemidler i kammeret for manuell dosering, f.eks. flekkfjerner, stivelse eller blekemiddel. Ikke fyll ekstra vaskemiddel på kammeret for manuell dosering, slik at du unngår for høy dosering eller skumdannelse.

**Forutsetning:** Skaff deg informasjon om optimal dosering av vaskemiddel og pleiemiddel. → *Side 44*

1. Trekk ut vaskemiddelskuffen.
2. Fyll på vaskemiddel.  
→ "Vaskemiddelskuff", Side 20
3. Fyll på pleiemiddel ved behov.
4. Skyv inn vaskemiddelskuffen.

### 13.7 Starte program

**Merk:** Hvis du vil endre tidspunkt for programslett, må du først stille inn ferdig om-tid.

- ▶ Trykk på **D00**.
- ✓ Trommelen roterer, og tøymengden registreres, noe som kan ta inntil 2 minutter, og deretter strømmer vannet inn.
- ✓ Displayet viser enten programvarighet eller ferdig om-tid.

### 13.8 Ilegging av tøy

**Merk:** Vær obs på informasjon rundt temaet sikkerhet → Side 4 og unngåelse av materielle skader → Side 10, slik at du kan bruke maskinen sikkert.

1. Trykk på **D00**.  
Vaskemaskinen settes på pause og kontrollerer om det er mulig å legge i eller ta ut tøy.
2. Ta ut eller legg i tøy.
3. Lukk døren.
4. Trykk på **D00**.

### 13.9 Avbryt program

Du kan når som helst avbryte programmet etter programstart.

**Merk:** Vær obs på informasjon rundt temaet sikkerhet → Side 4 og unngåelse av materielle skader → Side 10, slik at du kan bruke maskinen sikkert.

1. Trykk på **D00**.
2. Åpne døren.

Når er temperaturen er høy og vannvået høyt, sperres maskindøren av sikkerhetsmessige årsaker.

- Ved høy temperatur starter du programmet **Skylling**.
- Hvis vannvået er høyt, starter du programmet **Sentrifugering** eller **Utpumping**.

3. Ta ut tøyet.

### 13.10 Fortsette programmet med skyllestopp

1. Still inn program **Sentrifugering** eller **Utpumping**.
2. Trykk på **D00**.

### 13.11 Ta ut tøyet

**Merk:** Vær obs på informasjon rundt temaet sikkerhet → Side 4 og unngåelse av materielle skader → Side 10, slik at du kan bruke maskinen sikkert.

1. Åpne døren.
2. Ta ut tøyet.

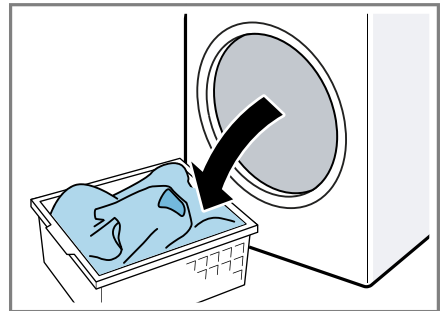

## 13.12 Slå av maskinen

1. Trykk på ①.

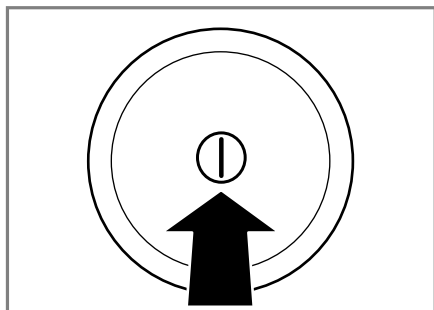

2. Tørk gummimansjetten tørr og fjern fremmedlegemer.

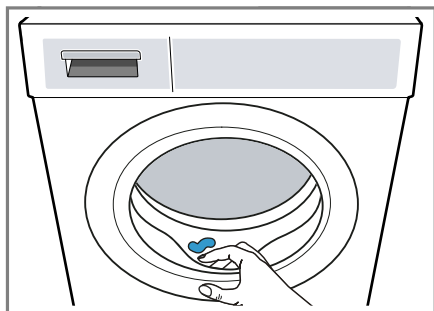



3. La døren og vaskemiddelskuffen stå åpne slik at resten av vannet kan få tørke.

---

## 14 Barnesikring



Sikre vaskemaskinen mot utilsiktet betjening av betjeningselementene.

### 14.1 Aktivere barnesikringen

- ▶ Hold de to knappene  **3 sec.** inne i ca. 3 sekunder.
- ✓ Displayet viser .
- ✓ Betjeningselementene er sperret.
- ✓ Barnesikringen er aktivert selv om maskinen slås av.

### 14.2 Deaktivere barnesikring

**Forutsetning:** For å deaktivere barnesikringen må du slå på vaskemaskinen.

- ▶ Hold de to tastene  **3 sec.** inne i ca. 3 sekunder.  
For at det programmet som går, ikke skal avbrytes, må programvelgeren bli stående på det opprinnelige programmet.
- ✓  slukner i displayet.

---

## 15 Intelligent doserings-system

Optimale mengder flytende vaskemiddel og tøymykner doseres automatisk, avhengig av program og innstillinger.

### 15.1 Doseringsbeholderen fylles

#### Merk

For å bruke intelligent dosering må du fylle doseringsbeholderen.

- Doseringsbeholderen må kun fylles med egnet vaskemiddel og pleiemiddel → Side 44.
- Hvis du bytter flytende vaskemiddel eller tøymykner, må du først tømme og rengjøre doseringsbeholderen.  
→ "Rengjøring av vaskemiddelskuffen", Side 58
- Hvis du vil bruke begge doseringsbeholderne til flytende vaskemiddel, stiller du inn innholdet i doseringsbeholderen → Side 51.

**Forutsetning:**  /  blinker.

1. Trekk ut vaskemiddelskuffen.

2. Åpne påfyllingslokket.

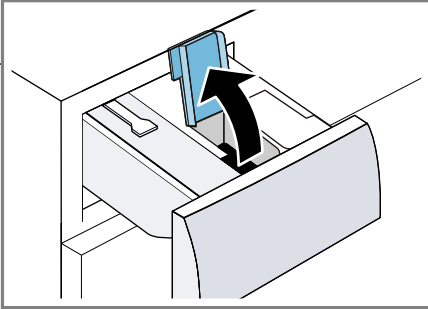

3. Flytende vaskemiddel  $\Delta$  og tøy-  
mykner  $\otimes$  fylles i de respektive  
doseringsbeholderne.

→ "Vaskemiddelskuff", Side 20

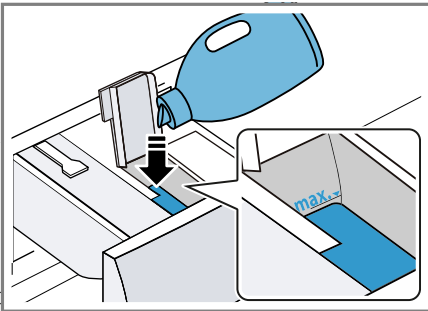

4. Lukk påfyllingslokket.

**Merk:** For at vaskemiddelet ikke skal størkne eller tørke ut, må du ikke la lokket stå åpent over lengre tid.

5. Skyv inn vaskemiddelskuffen.  
6. Tilpass basisdoseringsmengden  
→ Side 51.

## 15.2 Innholdet i doseringsbeholderen

### Merknader

- Hvis du endrer innholdet i doseringsbeholderen, tilbakestilles basisdoseringsmengden for denne doseringsbeholderen.

- Hvis du bruker begge doseringsbeholderne til flytende vaskemiddel, må du velge en doseringsbeholder som skal brukes under vaskingen.

Du kan endre innhold for doseringsbeholderen i grunninnstillingene.

→ "Endring av grunninnstillingene", Side 57

## 15.3 Basisdoseringsmengde

Basisdoseringsmengden baseres på opplysningene fra produsenten av vaskemiddelet, vannets hardhetsgrad og tøyets skittenhetsgrad.

Still alltid inn en basisdoseringsmengde som tilsvarer en standard tøymengde på 4,5 kg.

→ "Vaskemiddeldosering", Side 45

Du kan tilpasse basisdoseringsmengden separat for de to doseringsbeholderne.

→ "Endring av grunninnstillingene", Side 57

## 16 Home Connect

Dette apparatet er nettverkskompatibelt. Koble apparatet til en mobil enhet for å betjene funksjonene via Home Connect-appen, tilpasse grunninnstillingene eller overvåke aktuell driftsstatus.

Home Connect-tjenestene er ikke tilgjengelige i alle land. Hvorvidt Home Connect-funksjonen er tilgjengelig eller ikke, avhenger av om Home Connect-tjenestene er tilgjengelige i ditt land. Du finner mer informasjon om dette på: [www.homeconnect.com](http://www.homeconnect.com).

- → "Koble maskinen til WLAN-hjemmenettverk (Wi-Fi) med WPS-funksjon", Side 52

- → "Koble maskinen til WLAN-hjemmenettverk (Wi-Fi) uten WPS-funksjon", Side 53

Home Connect-appen leder deg gjennom hele registreringsprosessen. Gjør innstillinger ved å følge anvisningene i Home Connect-appen.

### Tips

- Les den dokumentasjonen som følger med Home Connect.
- Følg også anvisningene i Home Connect-appen.

### Merknader

- Følg sikkerhetsinstruksene i denne bruksanvisningen og sørg for at disse også følges dersom du styrer apparatet via Home Connect-appen. → "Sikkerhet", Side 4
- Betjening direkte på apparatet har alltid forrang. Når apparatet betjenes direkte, kan ikke Home Connect-appen brukes til betjening.

## 16.1 Home Connect-innstillinger

Tilpass Home Connect dine behov. Du finner Home Connect-innstillingene i apparatets grunninnstillinger. Hvilke innstillinger som vises i displayet, avhenger av om Home Connect er konfigurert, og om apparatet er koblet til hjemmenettverket.

## 16.2 Koble maskinen til WLAN-hjemmenettverk (Wi-Fi) med WPS-funksjon

Bruk ruterens WPS-funksjon for enkelt å koble maskinen til hjemmenettverket.

**Forutsetning:** Hvis ruterens din har WPS-funksjon, kan du koble maskinen til hjemmenettverket (Wi-Fi) automatisk.

1. Trykk på  i ca. 3 sekunder.
- ✓ Du er nå i Home Connect-menyen.
2. Velg **koble til**.
3. Bekreft meldingen i displayet.
4. Trykk på WPS-knappen på ruterens innen 2 minutter.

Se informasjon i dokumentene som fulgte med ruterens.

- ✓ I displayet blinker .
- ✓ Maskinen prøver å koble seg på WLAN-hjemmenettverket.
- ✓ Når displayet viser **tilkoblet** og  lyser konstant, er maskinen koblet opp til hjemmenettverket.

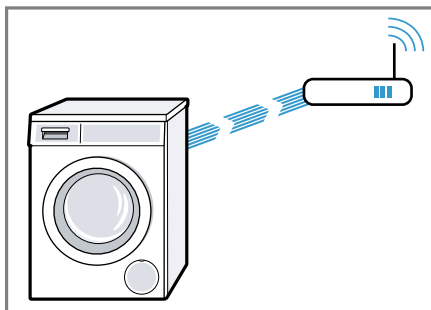

5. Koble maskinen til Home Connect-appen. → Side 53

## 16.3 Koble maskinen til WLAN-hjemmenettverk (Wi-Fi) uten WPS-funksjon

Hvis ruteren din mangler WPS-funksjon, kan du koble maskinen til hjemmenettverket (Wi-Fi) manuelt.

Maskinen oppretter et eget, kortvarig WLAN-nettverk. Du kan koble en mobil enhet til WLAN-nettverket og overføre WLAN-nettverksinformasjonen (Wi-Fi) til maskinen.

**Forutsetning:** Home Connect-appen er åpnet, og du er logget på.

1. Trykk på  i minst 3 sekunder.
- ✓ Du er nå i Home Connect-menyen.
2. Velg **Nettverkstilk. - man.**
3. Velg **koble til**
4. Bekreft meldingen i displayet.
- ✓ I displayet blinker .
- ✓ Maskinen oppretter et eget WLAN-nettverk med nettverksnavnet (SSID) HomeConnect.



5. Gå til WLAN-innstillinger på den mobile enheten.

Koble den mobile enheten til WLAN-nettverket HomeConnect og angi WLAN-passordet (key) HomeConnect.

- ✓ Den mobile enheten kobles nå opp til maskinen. Oppkoblingsprosessen kan ta inntil 60 sekunder.

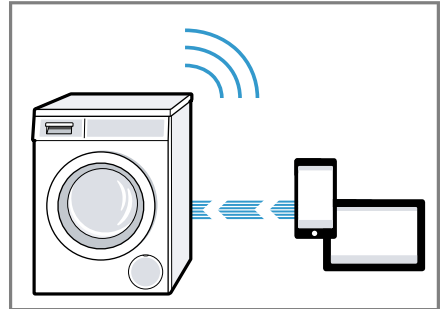

6. Åpne Home Connect-appen på den mobile enheten og følg trinnene i appen.
7. Skriv inn nettverksnavnet (SSID) og passordet til hjemmenettverket (key) i Home Connect-appen.
8. Følg de siste trinnene i Home Connect-appen for å koble til maskinen.
- ✓ Når displayet viser **tilkoblet** og , lyser konstant, er maskinen koblet opp til hjemmenettverket.
9. Koble maskinen til Home Connect-appen. → Side 53

## 16.4 Koble maskinen til Home Connect-appen

### Forutsetninger

- Maskinen er koblet til WLAN-hjemmenettverket (Wi-Fi).
- Home Connect-appen er åpnet, og du er logget på.



1. Velg **Koble til app.**
2. Velg **Koble til app.**

3. Bekreft meldingen i displayet.
  - ✓ Maskinen kobler seg opp til Home Connect-appen.
4. Når maskinen vises i Home Connect-appen, følger du de siste trinnene i Home Connect-appen.
  - ✓ Når displayet viser **tilkoblet**, er maskinen koblet opp til Home Connect-appen.

## 16.5 Koble maskinen til strømstyringen

Hvis du kobler maskinen til Smart Energy System (strømstyringen), opp-timerer du strømforbruket. Maskinen starter først når husets solcelleanlegg kan levere tilstrekkelig med strøm, eller når strømprisen er lav.

### Forutsetninger

- Smart Energy System (strømstyring) bruker kommunikasjonsstandarden til EEBus-initiativet.
  - Du har lest i bruksanvisningen for Smart Energy-System (strømstyring) hvordan Smart Energy-System (strømstyringen) kobler seg til maskinen.
1. Trykk på  i ca. 3 sekunder.
  2. Velg **Strømstyring**.
  3. Velg **koble til**.
  4. Bekreft meldingen i displayet.
    - ✓ Maskinen kobler seg til Smart Energy System (strømstyring).
    - ✓ Når displayet viser , har maskinen koblet seg til strømstyringen.
  5. Aktiver Flexstart hvis maskinen skal startes av Smart Energy System (strømstyring).  
→ "Aktivere Flexstart", Side 54

### Aktivere Flexstart

Aktiver Flexstart slik at at Smart Energy System (strømstyring) kan starte maskinen når solcelleanlegget leverer tilstrekkelig med strøm eller strømprisen er lav.

**Forutsetning:** Smart Energy System (strømstyring) kan bare starte maskinen når Smart Energy System (strømstyring) og maskinen er koblet til hverandre.

1. Still inn ønsket program.
2. Trykk på  og still inn ønsket tidsrom.
3. Trykk på .
- ✓ Displayet viser **Forsinket start**.
4. Trykk på .
- ✓ Når displayet viser **Flex-start**, er Flexstart aktivert og maskinen venter på å startes av Smart Energy-System (strømstyringen).
- ✓ Hvis visningen i displayet bytter til : **Ferdig om ca.**, har Smart Energy System (strømstyringen) fastsatt et tidspunkt for når maskinen startes.
- ✓ Hvis Smart Energy-System (strømstyringen) ikke starter maskinen i løpet av det innstilte tidsrommet, starter maskinen programmet av seg selv innen det innstilte tidsrommet er omme. Programmet avsluttes da når tidsperioden utløper.

### Merk

Av sikkerhetsmessige årsaker deaktiveres Flexstart i følgende tilfeller:

- Trykk på .
- Åpne døren.
- Slå av maskinen.
- Strøbrudd.

## 16.6 Aktivere Wi-Fi på maskinen

**Merk:** Når Wi-Fi er aktivert, vil strømforbruket økes i forhold til de verdiene som står oppført i forbruksverditabellen.

1. Trykk på  i ca. 3 sekunder.
  2. Velg **Wi-Fi på/av**.
  3. Velg **På**.
- ✓ Wi-Fi er aktivert.

### Merknader

- Maskinen slår seg ikke av automatisk når Wi-Fi er aktivert.
- Maskinen slår seg ikke av automatisk når Wi-Fi er aktivert.

## 16.7 Deaktivere Wi-Fi på maskinen

1. Trykk på  i minst 3 sekunder.
  2. Velg **Wi-Fi på/av**.
  3. Velg **av**.
- ✓ Wi-Fi er deaktivert.

**Merk:** Hvis Wi-Fi er blitt deaktivert og maskinen var koblet til hjemmenettverket, gjenoprettes tilkoblingen automatisk når Wi-Fi slås på igjen.

## 16.8 Programvareoppdatering

**Forutsetning:** Displayet viser **En ny programvareversjon er tilgjengelig. Vil du gjennomføre en programvareoppdatering nå? Dette kan ta flere minutter..**

1. Trykk på  i ca. 3 sekunder.
  2. Velg **programvareoppdat**.
  3. Velg **installer nå**.
- ✓ Programvareoppdateringen starter.

**Merk:** Oppdateringen av programvaren kan ta flere minutter. Ikke slå av maskinen under oppdateringen.

## 16.9 Tilbakestille maskinens nettverksinnstillinger

1. Trykk på  i minst 3 sekunder.
  2. Velg **Nettverksinnstilling**.
  3. Velg **tilbakestill**.
- ✓ Nettverksinnstillingene tilbakestilles.

**Tips:** Hvis du vil bruke maskinen med Home Connect-appen igjen, må du koble det til hjemmenettverket og Home Connect-appen på nytt.

## 16.10 Fjerndiagnose

Kundeservice får tilgang til vaskemaskinen via fjerndiagnostisering hvis du henvender deg til dem med ønske om dette, vaskemaskinen er koblet til Home Connect serveren og fjerndiagnostisering er tilgjengelig i det landet hvor du bruker vaskemaskinen.

**Tips:** Nærmere informasjon samt opplysninger om hvorvidt fjerndiagnostisering er tilgjengelig i ditt land, finner du i service-/support-området på det lokale nettstedet: [www.home-connect.com](http://www.home-connect.com)

## 16.11 Personvern

Følg merknadene om personvern. Første gang apparatet kobles til et hjemmenettverk med Internettforbindelse, overfører apparatet følgende kategorier av data til Home Connect-serveren (førstegangsregistrering):

- Entydig identifisering av enheten (bestående av apparatkoder og MAC-adressen til den innebygde Wi-Fi-kommunikasjonsmodulen).

## no Grunninnstillingene

- Sikkerhetssertifikat for Wi-Fi-kommunikasjonsmodulen (for informasjonsteknisk sikring av forbindelsen).
- Aktuell program- og maskinvareversjon for husholdningsapparatet.
- Status for en eventuell tidligere tilbakestilling til fabrikkinnstillingene.

Denne førstegangsregistreringen forbereder bruken av Home Connect-funksjonene og er ikke nødvendig før første gang du skal bruke Home Connect-funksjoner.

**Merk:** Vær oppmerksom på at Home Connect-funksjonene kun kan brukes sammen med Home Connect-appen. Informasjon om personvern kan lastes ned i Home Connect-appen.

## 17 Grunninnstillingene

Du kan stille apparatet inn på dine behov.

### 17.1 Oversikt over grunninnstillingene

Her finner du en oversikt over apparatets grunninnstillinger.

Grunninnstilling	Beskrivelse
Signal	Still inn lydstyrke på signalet etter programslutt.
Tastesignal	Still inn lydstyrke på tastetonen.

Grunninnstilling	Beskrivelse
Autom. avstenging	Aktiver eller deaktiver funksjonen for å slå av apparatet automatisk eller still inn et tidsrom som apparatet slår seg av automatisk etter. → <i>"Energi- og ressurs sparing", Side 11</i>
Info trom.rengjøring	Aktiver eller deaktiver påminnelsen om trommelrengjøring.
Språk	Still inn språk.
⌂ Innehold	Angi beholderinnhold. → <i>"Innholdet i doseringsbeholderen", Side 51</i>
⌂ Standard	Still inn basisdoseringsmengde. → <i>"Vaskemiddel-dosering", Side 45</i>
⌂ Standard	Still inn basisdoseringsmengde. → <i>"Vaskemiddel-dosering", Side 45</i>

Grunninnstilling	Beskrivelse
Nettverkstilk. - auto	Koble maskinen til WLAN-hjemmenettverk (Wi-Fi) med WPS-funksjon → Side 52
Nettverkstilk. - man	Koble maskinen til WLAN-hjemmenettverk (Wi-Fi) uten WPS-funksjon. → Side 53
Koble til app	Koble vaskemaskinen til Home Connect-appen. → Side 53
Wi-Fi på/av	Aktivere eller deaktivere Wi-Fi. → "Aktivere Wi-Fi på maskinen", Side 55  → "Deaktivere Wi-Fi på maskinen", Side 55
programvareoppdat	Installer programvareoppdateringen. → Side 55
Nettverksinnstilling	Tilbakestill nettverksinnstillingene. → Side 55
Strømstyring	Koble maskinen til strømstyringen. → Side 54

## 17.2 Endring av grunninnstillingene

1. Du åpner undermenyen for grunninnstillingene ved å trykke på de to tastene **3 sec.** i ca. 3 sekunder.

2. Velg ønsket grunninnstilling.  
→ "Oversikt over grunninnstillingene", Side 56
3. Endre grunninnstillingen.
4. Trykk på **3 sec.** for å åpne hovedmenyen.

## 18 Rengjøring og pleie

Rengjør og vedlikehold vaskemaskinen omhyggelig, slik at den holder seg funksjonsdyktig i lang tid.

### 18.1 Tips for vedlikehold av maskinen

For å sikre at maskinen virker som den skal i lengden, må du følge tipsene for vedlikehold av maskinen.

Kabinettet og betjeningspanelet må kun vaskes med vann og en fuktig klut.	Maskindelene holder seg rene og hygieniske.
---	---

Fjern umiddelbart alle rester av vaskemidler, dugg eller avleiringer.	Det er lettere å fjerne ferske avleiringer uten å etterlate rester.
---	---

La døren og vaskemiddelskuffen stå åpne etter bruk.	Da kan restvan- net tørke, noe som hindrer lukt-dannelse i vaskemaskinen.
---	---

## 18.2 Rengjøre trommelen

Hvis du ofte vasker på 40 °C og la- vere eller ikke har brukt maskinen på en stund, må du rengjøre trommelen.

### **⚠ FORSIKTIG**

#### **Fare for personskade!**

Varig vasking på lave temperaturer og manglende lufting av apparatet kan skade trommelen og føre til skader.

- ▶ Med jevne mellomrom bør man kjøre et program for rensing av trommelen eller vaske med temperaturer på minst 60 °C.
- ▶ Hver gang etter bruk bør man la maskinen tørke med åpen dør og vaskemiddelskuff.
- ▶ Kjør programmet **Trom.rengjøring** uten tøy.  
Bruk vaskepulver til dette.

## 18.3 Rengjøring av vaskemid- delskuffen

Hvis du bytter vaskemiddel eller vaskemiddelskuffen er skitten, må du rengjøre vaskemiddelskuffen og pumpen til det intelligente doserings- systemet.

**Merk:** Vær obs på informasjon rundt temaet sikkerhet → *Side 4* og unn- gåelse av materielle skader → *Side 10*, slik at du kan bruke maskinen sikkert.

1. Slå av maskinen.
2. Trekk ut vaskemiddelskuffen.

3. Trykk ned innsatsen og ta ut vaskemiddelskuffen.

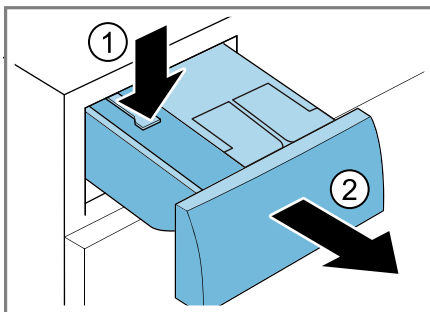

4. Ta ut pumpeenheten.

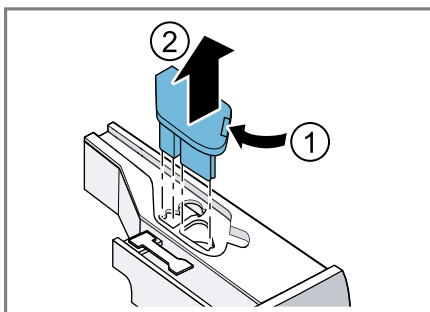

5. Løsne lokket til vaskemiddelskuffen og ta det av.

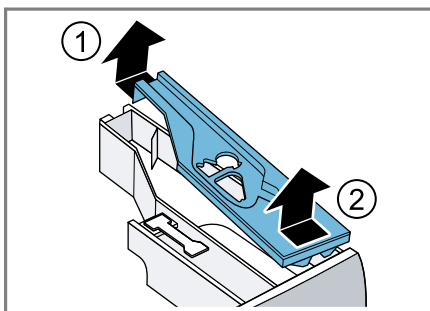

6. Tøm vaskemiddelskuffen.

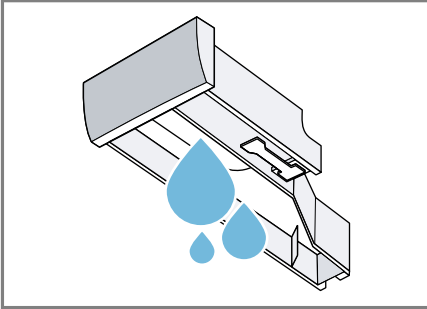

7. **OBS!** Pumpeenheten inneholder elektriske komponenter.

- ▶ Ikke vask pumpeenheten i oppvaskmaskin eller dypp den i vann.
- ▶ Beskytt den elektriske kontakten på baksiden mot fuktighet, vaskemiddel og rester av tøymykner.

Rengjør pumpeenheten med en fuktig klut.

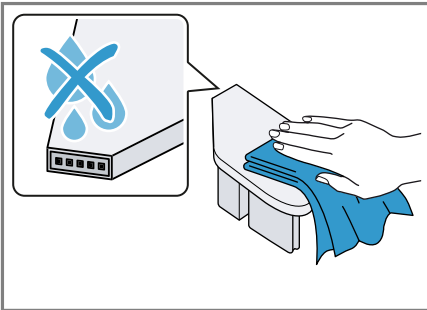

8. Rengjør vaskemiddelskuffen og lokket med en myk, fuktig klut eller en håndddusj.

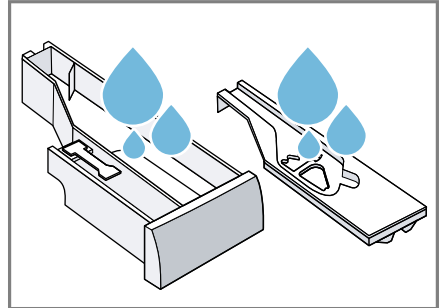

9. Tørk vaskemiddelskuffen, lokket og pumpeenheten og sett dem inn.

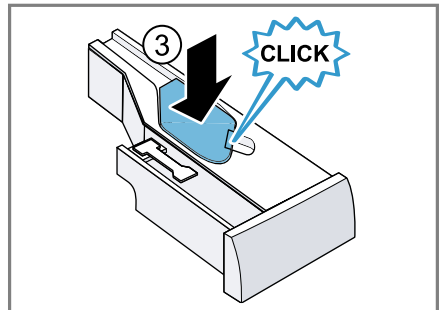
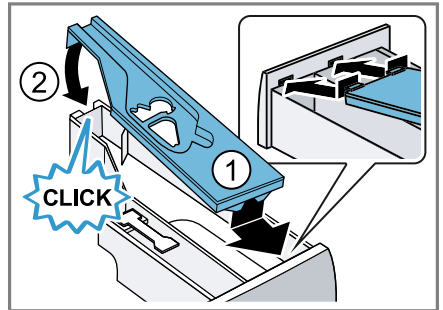

## no Rengjøring og pleie

10. Rengjør huset til vaskemiddelskuffen inne i maskinen.

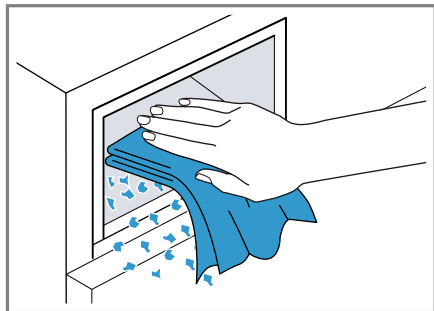

11. Skyv inn vaskemiddelskuffen.

### 18.4 Avkalkning

Hvis du doserer vaskemiddel riktig, trenger du ikke å avkalke vaskemaskinen. Dersom du allikevel skulle ønske å bruke avkalkningsmiddel, må du følge bruksanvisningen fra produsenten.

#### **OBS!**

Bruk av uegnede avkalkningsmidler, f.eks. til kaffemaskiner, kan skade vaskemaskinen.

- ▶ I denne vaskemaskinen må du kun bruke avkalkningsmidler som er bestilt fra produsentens Internett-side eller kundeservice.

### 18.5 Rengjøre vannpumpen

Rengjør vannpumpen ved feil, f.eks. hvis den er tett eller lagrer klappelyder.

#### **Tømme vannpumpen**

**Merk:** Vær obs på informasjon rundt temaet sikkerhet → Side 4 og unngåelse av materielle skader → Side 10, slik at du kan bruke maskinen sikkert.

1. Steng vannkranen.
2. Slå av apparatet.

3. Trekk støpselet ut av stikkkontakten.
4. Åpne serviceluken.

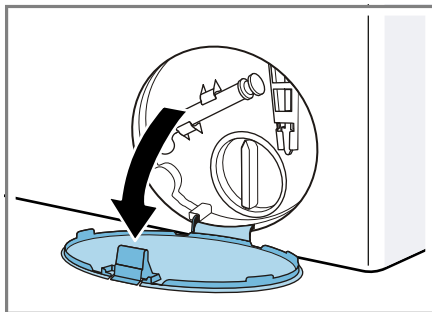

5. Ta av serviceluken.

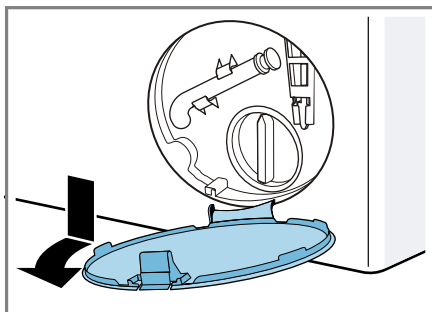

6. Skyv en tilstrekkelig stor beholder under åpningen.

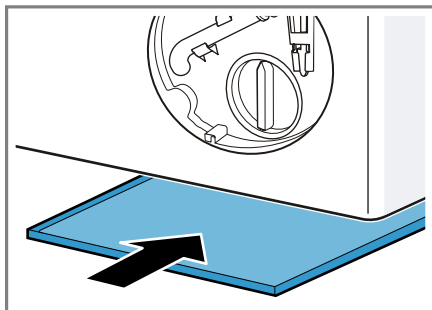

7. Ta tømmerlangen ut av holderen.

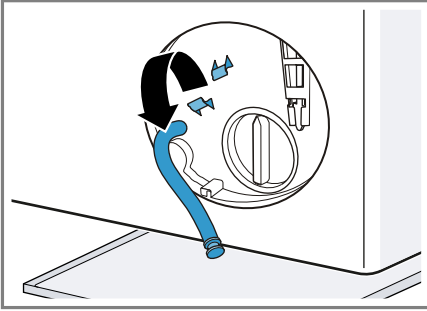

8. **⚠️ FORSIKTIG - Fare for skålding!** Vaskevannet blir varmt under vasking på høye temperaturer.
- ▶ Ikke ta i det varme vaskevannet.
- Dra av hetten slik at vaskevannet kan renne ned i beholderen.

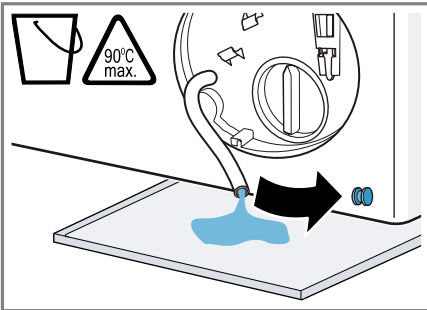

9. Trykk på hetten.

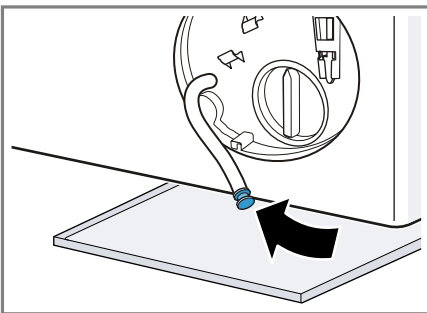

10. Klem tømmerlangen inn i holderen.

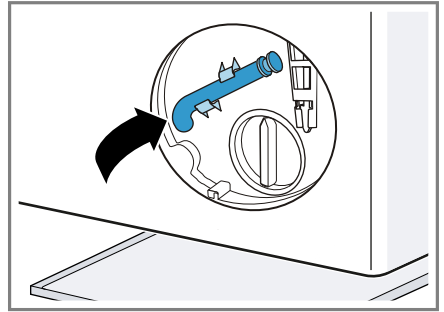

### Rengjøre vannpumpen

**Merk:** Vær obs på informasjon rundt temaet sikkerhet → Side 4 og unngåelse av materielle skader → Side 10, slik at du kan bruke maskinen sikkert.

**Forutsetning:** Vannpumpen er tom.  
→ Side 60

- Ettersom det fortsatt kan være restvann i vannpumpen, må du være forsiktig når du skrur ut pumpelokket.
  - Grovt smuss kan føre til at filterinnsatsen setter seg fast i pumpehuset. Løsne opp smusset og ta ut filterinnsatsen.

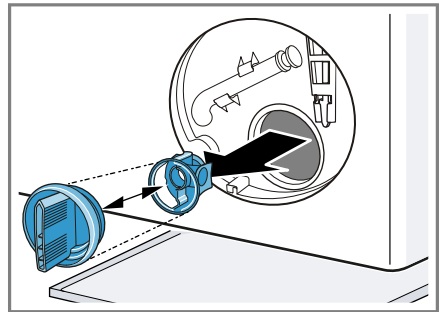

## no Rengjøring og pleie

2. Rengjør innsiden, gjengene på pumpelokket og pumpehuset.

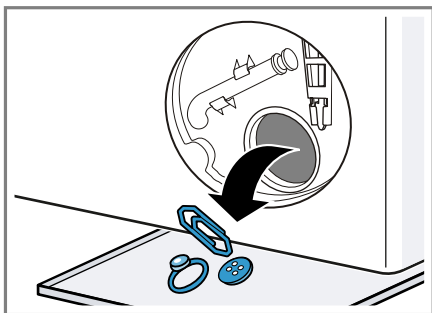

Pumpelokket består av to komponenter som kan tas fra hverandre ved rengjøring.

3. Påse at begge vingehjulene lar seg snurre rundt.

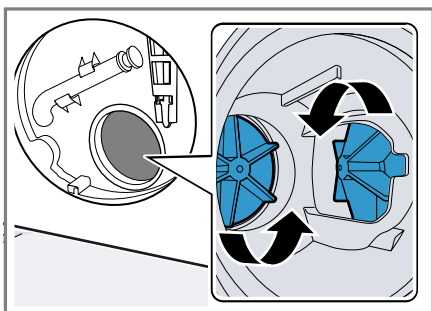

4. Sett inn pumpelokket.
  - Påse at komponentene i pumpelokket er riktig montert.

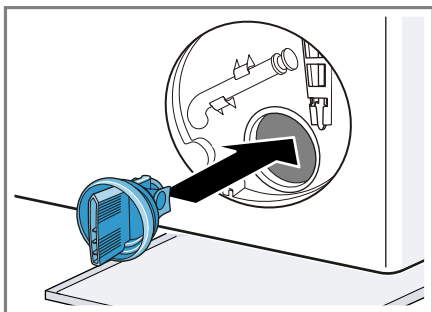

5. Sett pumpelokket helt inn til stopp, og skru det fast.

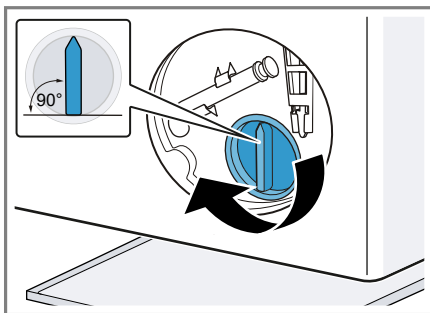

Håndtaket på pumpelokket skal stå loddrett.

6. Sett inn serviceluken og la den gå i inngrep.

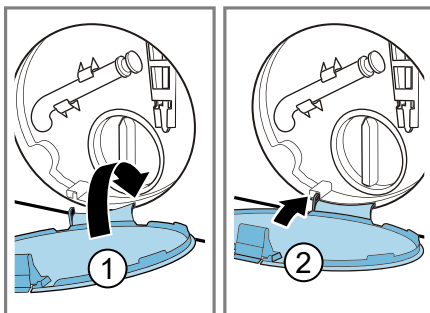

7. Lukk serviceluken.

## 18.6 Rengjøring av utløpsåpningen i gummimansjetten

Kontroller utløpsåpningen i gummimansjetten regelmessig og påse at den ikke er tett, og rengjør utløpsåpningen.

1. Åpne døren.

2. Kontroller om utløpsåpningen er tett, og fjern det som tetter.

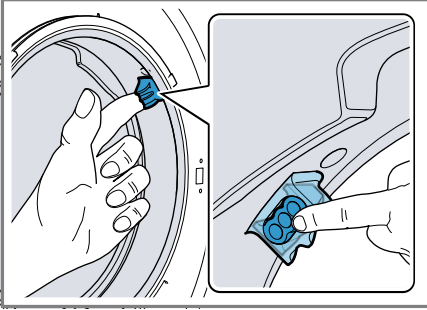

**Merk:** Ikke bruk spisse eller skarpe gjenstander.

## 18.7 Rense avløpsslange til vannlås

Vis avløpsslangen til vannlåsen er skitten eller vaskevannet ikke pumpes, må du rense slangen.

1. Slå av maskinen.
2. Trekk støpselet ut av stikkkontakten.
3. Løsne slangeklemmen og trekk avløpsslangen forsiktig av.

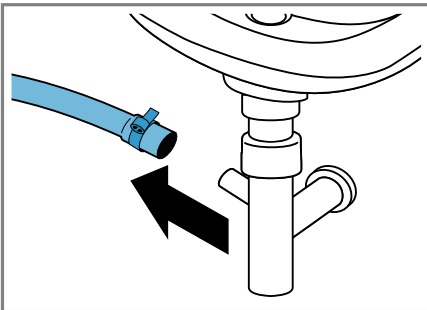

Restvann kan renne ut.

4. Rens avløpsslangen og vannlås-tussen.

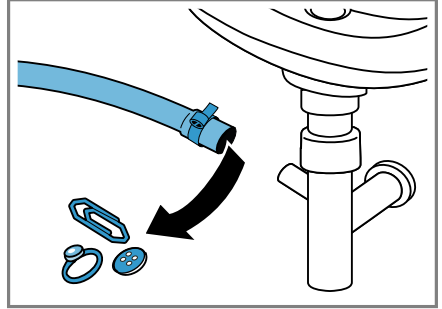

5. Sett på avløpsslangen og sikre koblingspunktet med slangeklemmen.

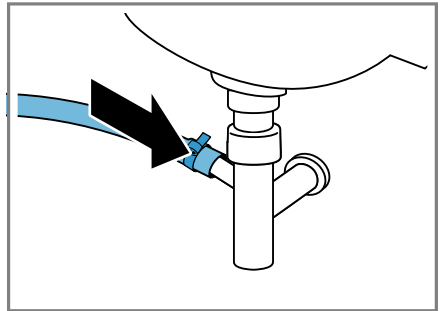

## 18.8 Rense silen i vanninntaket

### Tømme tilløpsslangen

For å kunne rense silen må du først tømme tilløpsslangen.

1. Steng vannkranen.
2. Still inn programmet **Bomull**.
3. Start programmet og la det gå i ca. 70 sekunder.
4. Slå av maskinen.
5. Trekk støpselet ut av stikkkontakten.

## Rens silen på vannkranen

**Merk:** Vær obs på informasjon rundt temaet sikkerhet → *Side 4* og unngåelse av materielle skader → *Side 10*, slik at du kan bruke maskinen sikkert.

**Forutsetning:** Tilløpsslangen er tom.

1. Fjern tilløpsslangen fra vannkranen.

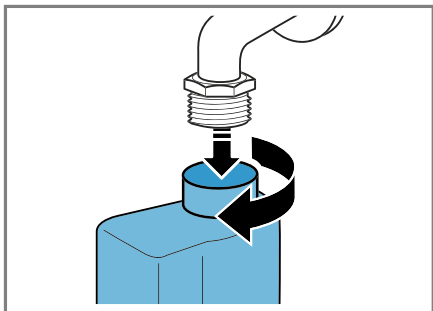

2. Rens silen med en liten børste.

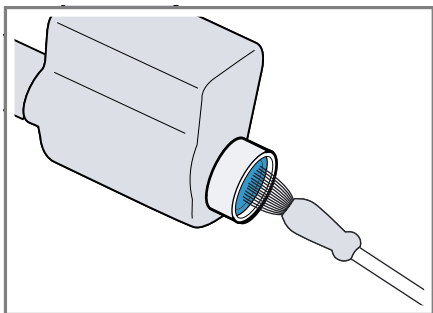

3. Koble til tilløpsslangen og kontroller at den ikke lekker.

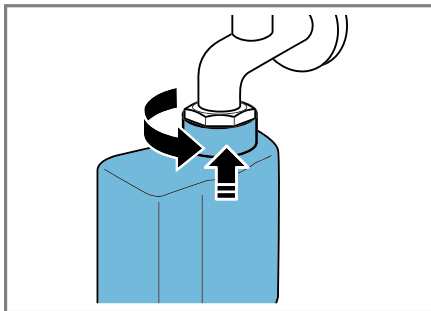

## 19 Utbedring av feil

Du kan selv utbedre små feil på apparatet. Benytt deg av informasjonen om feilsøking før du tar kontakt med kundeservice. På den måten unngår du unødige kostnader.









### ADVARSEL





#### Fare for elektrisk støt!

Ukyndige reparasjoner er farlig.

- ▶ Kun opplært fagpersonell skal utføre reparasjoner på maskinen.
- ▶ Det må kun brukes originale reservedeler til reparasjon av maskinen.
- ▶ Dersom det oppstår skader på apparatets strømkabel, må den skiftes ut av produsenten, kundeservice eller av en annen kvalifisert person for å unngå at det oppstår fare.

Feil	Årsak og feilsøking
Display har sluknet, og  blinker.	Strømsparemodus er aktivt. <ul style="list-style-type: none"> <li>▶ Trykk på en vilkårlig tast.</li> <li>✓ Displayet lyser igjen.</li> </ul>
"E:36 / -25 / -26"	Vannpumpen er tett. <ul style="list-style-type: none"> <li>▶ → "Rengjøre vannpumpen", Side 60</li> </ul>
"E:38 / -25 / -26"	Vannpumpen er tett. <ul style="list-style-type: none"> <li>▶ → "Rengjøre trommelen", Side 58 dersom feilen vises på nytt,</li> <li>▶ → "Rengjøre vannpumpen", Side 60</li> </ul>
	Gummimansjettens inntaksåpning er blokkert. <ul style="list-style-type: none"> <li>▶ → "Rengjøring av utløpsåpningen i gummimansjett", Side 62</li> </ul>
Alle andre feilkoder.	Funksjonsfeil <ul style="list-style-type: none"> <li>▶ Ta kontakt med kundeservice. → "Kundeservice", Side 76</li> </ul>
<b>Avkjøling vann</b>	For å skåne avløpsledningene blir det varme vaskevannet avkjølt før det blir pumpet ut. <ul style="list-style-type: none"> <li>▶ Vent til vaskevannet er avkjølt.</li> </ul>
Apparatet virker ikke.	Støpselet på strømledningen er ikke satt i. <ul style="list-style-type: none"> <li>▶ Koble apparatet til strømmettet.</li> </ul>
	Sikringen er defekt. <ul style="list-style-type: none"> <li>▶ Kontroller sikringen i sikringsskapet.</li> </ul>
	Svikt på strømforsyningen. <ul style="list-style-type: none"> <li>▶ Kontroller om lyset i rommet eller andre apparater i rommet virker.</li> </ul>

Feil	Årsak og feilsøking
Programmet starter ikke.	Du har ikke trykt på  .
	▶ Trykk på  .
	Døren er ikke lukket.
	1. Lukk døren.
	2. Trykk på  for å starte programmet.
	Barnesikringer er aktivert.
▶ → "Deaktivere barnesikring", Side 50	
☹ er aktivert.	▶ Kontroller om ☹ er aktivert.
	→ "Taster", Side 27
Det er klemt fast tøy i døren.	1. Åpne døren på nytt.
	2. Fjern det fastklemt tøyet.
	3. Lukk døren.
	4. Trykk på  for å starte programmet.
Vaskemiddelskuffen er ikke skjøvet helt inn.	▶ Skyv vaskemiddelskuffen helt inn.
	Pumpen til det intelligente doseringssystemet er blokkert.
1. Slå av vaskemaskinen.	2. Rengjør pumpeenheten.
	→ "Rengjøring av vaskemiddelskuffen", Side 58
	3. Kontakt kundeservice hvis displayet viser det samme igjen.
→ "Kundeservice", Side 76	
<b>Merk:</b> Du kan starte vaskeprogrammet hvis du deaktiverer det intelligente doseringssystemet og doserer manuelt.	→ "Taster", Side 26
	Døren lar seg ikke åpne.
▶ Fortsett programmet ved å velge <b>Sentrifugering</b> eller <b>Utpumping</b> og trykke på  .	
→ "Fortsette programmet med skyllestopp", Side 49	Temperaturen er for høy.
▶ Vent til temperaturen har sunket.	
▶ → "Avbryt program", Side 49	Vannstanden er for høy.
▶ Start programmet <b>Utpumping</b> .	
Strømbrudd.	

<b>Feil</b>	<b>Årsak og feilsøking</b>
Døren lar seg ikke åpne.	<ul style="list-style-type: none"> <li>▶ Åpne døren med nødutløseren. → "Nødutløser", Side 74</li> </ul>
Vaskevannet blir ikke pumpet ut.	<p>Avløpsrøret eller avløpsslangen er tett.</p> <ul style="list-style-type: none"> <li>▶ Rens avløpsrøret eller avløpsslangen.</li> </ul> <p>Avløpsrøret eller avløpsslangen er i knekk eller klem.</p> <ul style="list-style-type: none"> <li>▶ Påse at avløpsrøret og avløpsslangen ikke ligger i knekk eller klem.</li> </ul> <p>Vannpumpen er tett.</p> <ul style="list-style-type: none"> <li>▶ → "Rengjøre vannpumpen", Side 60</li> </ul>
	<p><b>Skyllestopp</b>  er aktivert.</p> <ul style="list-style-type: none"> <li>▶ Fortsett programmet ved å velge <b>Sentrifugering</b> eller <b>Utpumping</b> og trykke på .</li> <li>→ "Fortsette programmet med skyllestopp", Side 49</li> </ul>
	<p>Avløpsslangen er koblet til for høyt oppe.</p> <ul style="list-style-type: none"> <li>▶ Monter avløpsslangen i maks. 1 meters høyde.</li> </ul>
	<p>Pumpelokket er ikke riktig satt sammen.</p> <ul style="list-style-type: none"> <li>▶ Sett sammen pumpelokket riktig.</li> </ul>
	<p>Vaskemiddeldoseringen er for høy.</p> <ul style="list-style-type: none"> <li>▶ Strakstiltak: Bland ut en spiseskje tøymykner i 0,5 liter vann og hell blandingen i kammeret for manuell dosering (ikke ved vasking av friluftss-, sports- og duntekstiler).</li> <li>▶ Hvis intelligent dosering er aktivert, må du redusere basisdoseringsmengden → Side 51.</li> <li>▶ Hvis du doserer manuelt, så bruk mindre vaskemiddel neste gang du vasker samme mengde tøy.</li> </ul>
	<p>Det er montert en forlengelse som ikke er tillatt på vannavløpsslangen.</p> <ul style="list-style-type: none"> <li>▶ Fjern forlengelser som ikke er tillatt fra vannavløpsslangen. Koble til maskinen</li> </ul>
Det kommer ikke vann inn. Vaskemiddelet blir ikke skylt inn.	<p>Du har ikke trykt på .</p> <ul style="list-style-type: none"> <li>▶ Trykk på .</li> </ul> <p>Silen i vanninntaket er tett.</p> <ul style="list-style-type: none"> <li>▶ Rens silen i vanninntaket → Side 63.</li> </ul> <p>Vannkranen er stengt.</p> <ul style="list-style-type: none"> <li>▶ Åpne vannkranen.</li> </ul>
	<p>Tilløpsslangen har en knekk eller ligger i klem.</p> <ul style="list-style-type: none"> <li>▶ Påse at tilløpsslangen ikke har en knekk eller ligger i klem.</li> </ul>

Feil	Årsak og feilsøking
Vaskemaskinen sentrifugerer lett flere ganger.	<p>Kontrollsystemet utjevner ubalanse ved å fordele tøyet flere ganger i maskinen.</p> <ul style="list-style-type: none"> <li>▶ Ingen feil – ingen handling nødvendig.</li> </ul> <p><b>Merk:</b> Legg helst store og små plagg sammen i trommelen når du skal fylle den. Plagg i forskjellig størrelse fordeler seg bedre ved sentrifugering.</p>
Programmets varighet forandrer seg i løpet av vaskeprosessen.	<p>Programforløpet optimeres elektronisk. Det kan føre til endring av programvarigheten.</p> <ul style="list-style-type: none"> <li>▶ Ingen feil – ingen handling nødvendig.</li> </ul> <p>Kontrollsystemet utjevner ubalanse ved å fordele tøyet flere ganger i maskinen.</p> <ul style="list-style-type: none"> <li>▶ Ingen feil – ingen handling nødvendig.</li> </ul> <p><b>Merk:</b> Legg helst store og små plagg sammen i trommelen når du skal fylle den. Plagg i forskjellig størrelse fordeler seg bedre ved sentrifugering.</p> <p>Skumkontrollsystemet setter i gang en ekstra skylling dersom det er stor skumdannelse.</p> <ul style="list-style-type: none"> <li>▶ Ingen feil – ingen handling nødvendig.</li> </ul>
Vannet i trommelen er ikke synlig.	<p>Vannet er under det synlige området.</p> <ul style="list-style-type: none"> <li>▶ Ingen feil – ingen handling nødvendig.</li> <li>▶ Ikke fyll ekstra vann på apparatet under bruk.</li> </ul>
Det rykker i trommelen etter programstart.	<p>Grunnen til dette er en intern motortest.</p> <ul style="list-style-type: none"> <li>▶ Ingen feil – ingen handling nødvendig.</li> </ul>
Maskinen vibrerer og beveger seg under sentrifugeringen.	<p>Maskinen er ikke ordentlig i vater.</p> <ul style="list-style-type: none"> <li>▶ Sette maskinen i vater</li> </ul> <p>Maskinføttene er ikke festet.</p> <ul style="list-style-type: none"> <li>▶ Fest maskinføttene. Sette maskinen i vater</li> </ul> <p>Transportsikringene er ikke fjernet.</p> <ul style="list-style-type: none"> <li>▶ Fjerne transportsikringen</li> </ul>
Trommelen roterer, men det kommer ikke vann inn.	<p>Tøymengderegistreringen er aktiv.</p> <ul style="list-style-type: none"> <li>▶ Ingen feil, ingen handling nødvendig.</li> </ul> <p><b>Merk:</b> Tøymengderegistreringen kan ta inntil 2 minutter.</p>

<b>Feil</b>	<b>Årsak og feilsøking</b>
Kraftig skumdannelse.	<p>Vaskemiddeldoseringen er for høy.</p> <ul style="list-style-type: none"> <li>▶ Strakstiltak: Bland ut en spiseskje tøymykner i 0,5 liter vann og hell blandingen i kammeret for manuell dosering (ikke ved vasking av friluftss-, sports- og duntekstiler).</li> <li>▶ Hvis intelligent dosering er aktivert, må du redusere basisdoseringsmengden → <i>Side 51</i>.</li> <li>▶ Hvis du doserer manuelt, så bruk mindre vaskemiddel neste gang du vasker samme mengde tøy.</li> </ul>
Det kan ikke trykkes på <b>i-DOS</b> ☞/△ .	<p>Intelligent dosering kan ikke brukes på dette programmet.</p> <ul style="list-style-type: none"> <li>▶ Ingen feil – ingen handling nødvendig.</li> </ul>
	<p>Programforløpet tillater ikke intelligent dosering. Ingen utbedring er mulig.</p>
Høy sentrifugeringshastighet oppnås ikke.	<p>Det er stilt inn lav sentrifugeringshastighet.</p> <ul style="list-style-type: none"> <li>▶ Still inn høyere sentrifugeringshastighet ved neste vask.</li> </ul>
	<p><b>Antikrøll</b> er aktivert.</p> <ul style="list-style-type: none"> <li>▶ Velg programmer som egner seg for tekstiltypen. → "<i>Programmer</i>", <i>Side 30</i></li> </ul> <p>Ubalansekontrollsystemet utjevner den ubalansen som skyldes redusert sentrifugeringshastighet.</p> <ul style="list-style-type: none"> <li>▶ Fordel tøyet på nytt i trommelen.</li> </ul> <p><b>Merk:</b> Legg helst store og små plagg sammen i trommelen. Plagg i forskjellig størrelse fordeler seg bedre ved sentrifugering.</p> <ul style="list-style-type: none"> <li>▶ Start programmet <b>Sentrifugering</b>.</li> </ul>
Sentrifugeringsprogrammet starter ikke.	<p>Avløpsrøret eller avløpsslangen er tett.</p> <ul style="list-style-type: none"> <li>▶ Rens avløpsrøret eller avløpsslangen.</li> </ul>
	<p>Avløpsrøret eller avløpsslangen er i knekk eller klem.</p> <ul style="list-style-type: none"> <li>▶ Påse at avløpsrøret og avløpsslangen ikke ligger i knekk eller klem.</li> </ul>
	<p>Kontrollen for ubalanse har avbrutt sentrifugeringen på grunn av ujevn fordeling av tøyet.</p> <ul style="list-style-type: none"> <li>▶ Fordel tøyet på nytt i trommelen.</li> </ul>
	<p><b>Merk:</b> Legg helst store og små plagg sammen i trommelen. Plagg i forskjellig størrelse fordeler seg bedre ved sentrifugering.</p> <ul style="list-style-type: none"> <li>▶ Start programmet <b>Sentrifugering</b>.</li> </ul>

Feil	Årsak og feilsøking
Støyende, hvesende lyd.	Vannet skylles inn i vaskemiddelskuffen under trykk. ▶ Ingen feil – normal driftslyd.
Lengre, surrende lyd før vaskingen eller tøy-mykningen begynner.	Det intelligente doseringssystemet doserer vaskemiddel eller pleiemiddel. ▶ Ingen feil – normal driftslyd.
Kort, surrende lyd etter at du har slått på maskinen.	Det intelligente doseringssystemet utfører en funksjonstest. ▶ Ingen feil – normal driftslyd.
Høye lyder under sentrifugeringen.	Maskinen er ikke ordentlig i vater. ▶ Sette maskinen i vater
	Maskinføttene er ikke festet. ▶ Fest maskinføttene. Sette maskinen i vater
	Transportsikringene er ikke fjernet. ▶ Fjerne transportsikringen
Klaprende lyder, rasling i vannpumpen.	Det har havnet fremmedlegemer i vannpumpen. ▶ → "Rengjøre vannpumpen", Side 60
Slurpende, rytmisk sugelyd.	Vannpumpen er aktiv, vaskevannet pumpes ut. ▶ Ingen feil – normal driftslyd.
Krølldannelse.	Sentrifugeringshastigheten er for høy. ▶ Still inn lavere sentrifugeringshastighet ved neste vask.
	Tøymengden er for stor. ▶ Reduser tøymengden neste gang du vasker.
	Det er valgt feil program til tekstiltypen. ▶ Velg programmer som egner seg for tekstiltypen. → "Programmer", Side 30
Resultatet av sentrifugeringen er ikke tilfredsstillende. Tøyet er for vått / for fuktig.	Det er stilt inn lav sentrifugeringshastighet. ▶ Still inn høyere sentrifugeringshastighet ved neste vask. ▶ Start programmet <b>Sentrifugering</b> .
	<b>Antikrøll</b> er aktivert. ▶ Velg programmer som egner seg for tekstiltypen. → "Programmer", Side 30
	Avløpsrøret eller avløpsslangen er tett. ▶ Rens avløpsrøret eller avløpsslangen.
	Avløpsrøret eller avløpsslangen er i knekk eller klem. ▶ Påse at avløpsrøret og avløpsslangen ikke ligger i knekk eller klem.

<b>Feil</b>	<b>Årsak og feilsøking</b>
Resultatet av sentrifugeringen er ikke tilfredsstillende. Tøyet er for vått / for fuktig.	<p>Kontrollen for ubalanse har avbrutt sentrifugeringen på grunn av ujevn fordeling av tøyet.</p> <ul style="list-style-type: none"> <li>▶ Fordel tøyet på nytt i trommelen.</li> </ul> <p><b>Merk:</b> Legg helst store og små plagg sammen i trommelen. Plagg i forskjellig størrelse fordeler seg bedre ved sentrifugering.</p> <ul style="list-style-type: none"> <li>▶ Start programmet <b>Sentrifugering</b>.</li> </ul>
	<p>Ubalansekontrollsystemet utjevner den ubalansen som skyldes redusert sentrifugeringshastighet.</p> <ul style="list-style-type: none"> <li>▶ Fordel tøyet på nytt i trommelen.</li> </ul> <p><b>Merk:</b> Legg helst store og små plagg sammen i trommelen. Plagg i forskjellig størrelse fordeler seg bedre ved sentrifugering.</p> <ul style="list-style-type: none"> <li>▶ Start programmet <b>Sentrifugering</b>.</li> </ul>
Rester av vaskemiddel på fuktig tøy.	<p>Vaskemidler kan inneholder stoffer som ikke er vannløselige og kan avleire seg på tøyet.</p> <ul style="list-style-type: none"> <li>▶ Start programmet <b>Skylling</b> .</li> </ul>
	<p>Det er fylt uegnet vaskemiddel i doseringsbeholderne for det intelligente doseringssystemet.</p> <ol style="list-style-type: none"> <li>1. Kontroller om du bruker et vaskemiddel som er egnet. → <i>"Vaskemiddel og pleiemiddel", Side 44</i></li> <li>2. Tøm doseringsbeholderne. → <i>"Rengjøring av vaskemiddelskuffen", Side 58</i></li> <li>3. Rengjør doseringsbeholderne.</li> <li>4. Fyll doseringsbeholderne på nytt. → <i>"Doseringsbeholderen fylles", Side 50</i></li> </ol> <p>Basisdoseringsmengden er ikke riktig innstilt.</p> <ul style="list-style-type: none"> <li>▶ Hvis intelligent dosering er aktivert, må du redusere basisdoseringsmengden → <i>Side 51</i>.</li> </ul>
Det er rester av vaskemiddel på det tørre tøyet.	<p>Vaskemidler kan inneholder stoffer som ikke er vannløselige og kan avleire seg på tøyet.</p> <ul style="list-style-type: none"> <li>▶ Børst av tøyet etter vasking og tørking.</li> </ul> <p>Det er fylt uegnet vaskemiddel i doseringsbeholderne for det intelligente doseringssystemet.</p> <ol style="list-style-type: none"> <li>1. Kontroller om du bruker et vaskemiddel som er egnet. → <i>"Vaskemiddel og pleiemiddel", Side 44</i></li> <li>2. Tøm doseringsbeholderne. → <i>"Rengjøring av vaskemiddelskuffen", Side 58</i></li> <li>3. Rengjør doseringsbeholderne.</li> </ol>

Feil	Årsak og feilsøking
Det er rester av vaskemiddel på det tørre tøyet.	<p>4. Fyll doseringsbeholderne på nytt. → "Doseringsbeholderen fylles", Side 50</p> <hr/> <p>Basisdoseringsmengden er ikke riktig innstilt.</p> <ul style="list-style-type: none"> <li>▶ Hvis intelligent dosering er aktivert, må du redusere basisdoseringsmengden → Side 51.</li> </ul>
Utilstrekkelig vaskeeffekt.	<p>Basisdoseringsmengden er ikke riktig innstilt.</p> <ul style="list-style-type: none"> <li>▶ Når intelligent dosering er aktivert, må du stille inn basisdoseringsmengden → Side 51 riktig.</li> </ul> <hr/> <p>Vaskemiddel eller pleiemiddel har størknet i doseringsbeholderne til det intelligente doseringssystemet.</p> <ol style="list-style-type: none"> <li>1. Kontroller om du bruker et vaskemiddel som er egnet. → "Vaskemiddel og pleiemiddel", Side 44</li> <li>2. Tøm doseringsbeholderne. → "Rengjøring av vaskemiddelskuffen", Side 58</li> <li>3. Rengjør doseringsbeholderne.</li> <li>4. Fyll doseringsbeholderne på nytt. → "Doseringsbeholderen fylles", Side 50</li> </ol> <hr/> <p>Det er fylt uegnet vaskemiddel i doseringsbeholderne for det intelligente doseringssystemet.</p> <ol style="list-style-type: none"> <li>1. Kontroller om du bruker et vaskemiddel som er egnet. → "Vaskemiddel og pleiemiddel", Side 44</li> <li>2. Tøm doseringsbeholderne. → "Rengjøring av vaskemiddelskuffen", Side 58</li> <li>3. Rengjør doseringsbeholderne.</li> <li>4. Fyll doseringsbeholderne på nytt. → "Doseringsbeholderen fylles", Side 50</li> </ol>
Home Connect fungerer ikke som det skal.	<p>Ulike årsaker er mulige.</p> <ul style="list-style-type: none"> <li>▶ Gå til <a href="http://www.home-connect.com">www.home-connect.com</a>.</li> </ul>
Ingen forbindelse til hjemmenettverket.	<p>Wi-Fi er slått av.</p> <ul style="list-style-type: none"> <li>▶ → "Aktivere Wi-Fi på maskinen", Side 55</li> </ul> <hr/> <p>Wi-Fi er aktivert, men det kan ikke opprettes forbindelse til hjemmenettverket.</p> <ol style="list-style-type: none"> <li>1. Påse at hjemmenettverket er tilgjengelig.</li> <li>2. Koble maskinen til hjemmenettverket på nytt. → "Koble maskinen til WLAN-hjemmenettverk (Wi-Fi) med WPS-funksjon", Side 52 → "Koble maskinen til WLAN-hjemmenettverk (Wi-Fi) uten WPS-funksjon", Side 53</li> </ol>

<b>Feil</b>	<b>Årsak og feilsøking</b>
Det renner ut vann av tilløpsslangen.	<p>Tilløpsslangen er ikke riktig / stramt nok tilkoblet.</p> <ol style="list-style-type: none"> <li>1. Koble til tilløpsslangen ordentlig. Tilkobling av tilløpsslangen</li> <li>2. Stram skruforbindelsen godt.</li> </ol>
Det renner ut vann av avløpsslangen.	<p>Avløpsslangen er skadet.</p> <ul style="list-style-type: none"> <li>▶ Skift ut den skadde avløpsslangen.</li> </ul> <hr/> <p>Avløpsslangen er ikke koblet til ordentlig.</p> <ul style="list-style-type: none"> <li>▶ Koble til avløpsslangen ordentlig. Tilkoblingstyper for vannavløp</li> </ul>
Det er oppstått lukt i maskinen.	<p>Fuktighet og vaskemiddelrester kan fremme bakterievekst.</p> <ul style="list-style-type: none"> <li>▶ → "<i>Rengjøre trommelen</i>", Side 58</li> <li>▶ La døren og vaskemiddelskuffen stå åpne når apparatet ikke er i bruk, slik at resten av vannet kan få tørke.</li> </ul>

## 19.1 Nødutløser

### Låse opp døren

**Forutsetning:** Vannpumpen er tom.  
→ Side 60

1. **OBS!** Vann som renner ut, kan medføre materielle skader.
- ▶ Ikke åpne døren hvis du kan se vann gjennom glasset.

Trekk nødutløseren nedover med et verktøy og slipp.

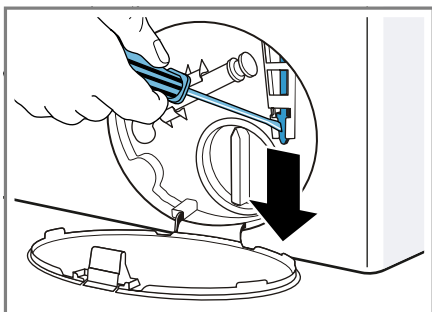

- ✓ Døren er låst opp.
2. Sett inn serviceluken og la den gå i inngrep.
3. Lukk serviceluken.

---

## 20 Transport, oppbevaring og avfallsbehandling

Her får du vite hvordan du skal forberede apparatet på transport og oppbevaring. Dessuten får du vite hvordan du kan kvitte deg med gamle apparater.

### 20.1 Demontering av maskinen

1. Steng vannkranen.
2. → "Tømme tilløpsslangen", Side 63.
3. Slå av maskinen.

4. Trekk ut støpselet til maskinen.
5. Tapp ut resterende vaskevann.  
→ "Rengjøre vannpumpen", Side 60
6. Demonter slangene.
7. Tøm doseringsbeholderne.

### 20.2 Sette inn transportsikringene

Sikre maskinen med transportsikringene for å unngå skader.

1. Fjern de 4 dekslene.
  - Ved behov bruker du en skruetrekker til å fjerne dekslene.

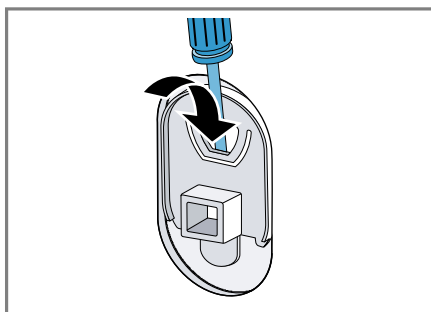

- Ta vare på dekslene.
2. Sett inn de 4 hylsene.

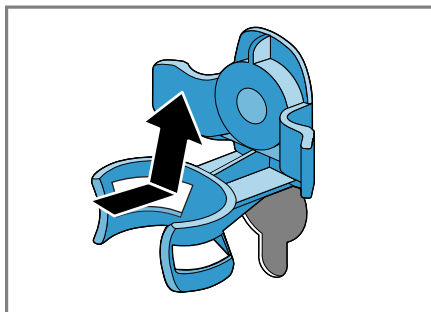

3. Sett inn skruene til alle de 4 transportsikringer og trekk dem lett til.

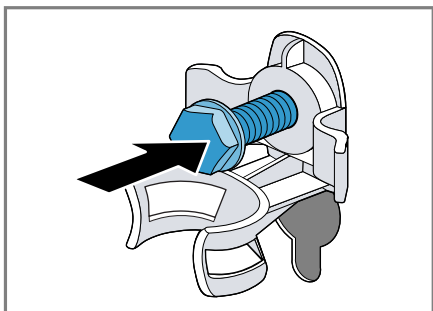

4. Legg strømledningen i holderen ① stram alle de 4 skruene til transportsikringene med en skrunøkkel med nøkkelvidde 13 ②.

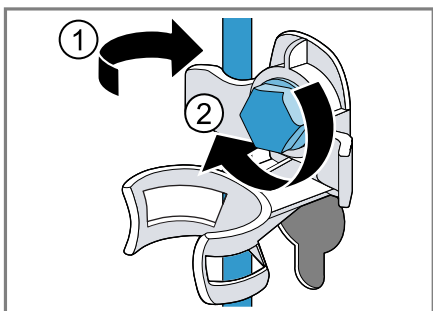

5. Legg slangen i holderen.

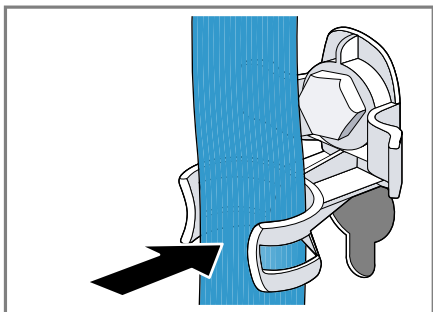

## 20.4 Avfallsbehandling av gammelt apparat

Med miljøvennlig avfallsbehandling kan verdifulle råstoffer gjenvinnes.

### ⚠ ADVARSEL

#### Fare for helseskader!

Barn kan bli sperret inne i apparatet og havne i livsfare.

- ▶ Ikke plasser apparatet bak en dør som hindrer at apparatdøren åpnes, eller som blokkerer den.
- ▶ Etter endt levetid på vaskemaskinen, må du trekke ut støpselet på strømledningen, kappe over strømledningen og ødelegge dørlåsen slik at vaskemaskindøren ikke lar seg lukke lenger.

1. Trekk ut strømkabelens støpsele.
2. Kapp av strømkabelen.
3. Kaste apparatet på en miljøvennlig måte.

Du kan innhente informasjon om aktuelle muligheter for avfallsbehandling hos en spesialisert forhandler eller hos kommuneadministrasjonen der du bor.



Dette apparatet er klassifisert i henhold til det europeiske direktivet 2012/19/EU om avhending av elektrisk- og elektronisk utstyr (waste electrical and electronic equipment – WEEE). Direktivet angir rammene for innlevering og gjenvinning av innbytteprodukter.

## 20.3 Ta maskinen i bruk igjen

- ▶ Fjern transportsikringene.

---

## 21 Kundeservice

Hvis du har spørsmål om bruken, hvis du ikke selv kan utbedre en feil på apparatet, eller hvis apparatet må repareres, må du henvende deg til vår kundeservice.

Mange problemer kan du løse selv ved å bruke informasjonen om utbedring av feil i denne bruksanvisningen eller på våre nettsider. Hvis dette ikke er tilfelle, må du ta kontakt med vår kundeservice.

Vi sørger for at apparatet repareres med original-reservedeler av opplært kundeservicepersonale, innenfor garantitiden og etter at produsentens garanti er utløpt.

Innenfor EØS får du funksjonsrelevante original-reservedeler i samsvarende med gjeldende økodesigndirektivet hos vår kundeservice i minst 10 år fra apparatet bringes ut på markedet.

**Merk:** I rammen av produsentens garantivilkår er bruk av kundeservice gratis.

Du får detaljert informasjon om garantitid og garantivilkår i ditt land hos vår kundeservice, din forhandler eller på våre nettsider.

Når du tar kontakt med kundeservice, trenger du produktnummer (E-Nr.) og produksjonsnummer (FD) for apparatet.

Kontaktinformasjonen for kundeservice finner du i den vedlagte kundeserviceoversikten eller på våre nettsider.

### 21.1 Produktnummer (E-Nr.) og produksjonsnummer (FD)

Du finner produktnummeret (E-Nr.) og produksjonsnummeret (FD) på apparatets typeskilt.

Alt etter modell er typeskiltet plassert:

- på innsiden av døren
- på innsiden av vedlikeholdsluken
- på baksiden av apparatet

Du kan skrive ned opplysningene, slik at du har data for apparatet og telefonnummeret til kundeservice raskt tilgjengelig når du trenger dem.

### 21.2 AQUA-STOP-garanti

I tillegg til garantikrav overfor selgeren ut fra salgsavtalen, og i tillegg til vår produsentgaranti, yter vi utskifting til følgende betingelser.

- Dersom det på grunn av feil på vårt Aqua-Stop-system skulle oppstå en vannskade, så erstatter vi de skader som er oppstått for en privat bruker. For å kunne garantere vannsikkerheten, må apparatet være tilkopledd strømmettet.
- Ansvarsgarantien gjelder for hele apparatets levetid.
- Forutsetning for et garantikrav er at apparatet med Aqua-Stop er satt opp og tilkoblet sakkyndig i henhold til vår anvisning; dette inkluderer også en sakkyndig montert Aqua-Stop-forlengelse (original-tilbehør). Vår garanti gjelder ikke til defekte tilførselsledninger eller ventiler opp til Aqua-Stop-tilkoblingen på vannkranen.
- Apparater med Aqua-Stop trenger prinsipielt ikke overvåkes under drift eller sikres etterpå ved å stenge vannkranen. Du må likevel stenge vannkranen ved lengre fravær fra boligen, f.eks. når du reiser på ferie i flere uker.

## 22 Forbruksverdier

Følgende informasjon gis i henhold til EU-forordningen om økodesign. De verdiene som er angitt for andre programmer enn **Eco 40-60**, er kun veiledende og beregnet etter gjeldende standard EN60456. Den automatiske doseringsfunksjonen ble deaktivert i denne forbindelse.

Merknad for sammenlignende test: Deaktiver den automatiske doseringsfunksjonen, med mindre det er nettopp denne funksjonen som skal testes.

Program	Tøymengde (kg)	Programvarighet (h:min) <sup>1</sup>	Energiforbruk (kWh/syklus) <sup>1</sup>	Vannforbruk (l/syklus) <sup>1</sup>	Maks. temperatur (°C) 5 min <sup>1</sup>	Sentrifugehastighet (o/min) <sup>1</sup>	Restfuktighet (%) <sup>1</sup>
Eco 40-60 <sup>2</sup>	10,0	3:55	1,200	70,0	40	1600	44
Eco 40-60 <sup>2</sup>	5,0	2:55	0,650	48,0	33	1600	44
Eco 40-60 <sup>2</sup>	2,5	2:45	0,330	36,0	25	1600	44
Bomull 20 °C	10,0	3:15	0,500	95,0	24	1600	46
Bomull 40 °C	10,0	3:36	1,400	95,0	42	1600	46
Bomull 60 °C	10,0	3:32	2,150	95,0	60	1600	46
Bomull 40 °C + Forvask	10,0	4:14	1,450	105,0	42	1600	46
Strykefritt 40 °C	4,0	2:29	0,780	58,0	43	1200	30
Kort/ Miks 40 °C	4,0	1:00	0,650	44,0	41	1600	52
UIII/🌀 30 °C	2,0	0:41	0,200	40,0	25	800	25

<sup>1</sup> De faktiske verdiene kan avvike fra de verdiene som er angitt, dette på grunn av påvirkning fra vanntrykk, hardhet, inngangstemperatur, omgivelsestemperatur, tøytype, tøymengde, tøyets skittenhetsgrad, det vaskemiddelet som brukes, ustabil strømforsyning og de tilleggsfunksjonene som er valgt.

<sup>2</sup> Testprogram iht. EU-forordningen om økodesign og EU-forordningen om energimerking, med kaldt vann (15 °C).

## 23 Tekniske data

Her finner du tall og fakta om ditt apparat.

Apparathøyde	85,0 cm
--------------	---------

<sup>1</sup> Avhengig av apparatets utstyr

Apparatbredde	60,0 cm
Apparatdybde	64,0 cm
Vekt	73 kg <sup>1</sup>
Maksimal tøymengde	10 kg

<sup>1</sup> Avhengig av apparatets utstyr

## no Samsvarserklæring

Nettspenning	220 - 240 V, 50 Hz
⇒ Min. installasjonssikring	10 A
Nominell effekt	2300 W
Effektopptak	<ul style="list-style-type: none"><li>■ I avslått tilstand: 0,10 W</li><li>■ I påslått tilstand: 0,50 W</li><li>■ Tid til oppkoblet beredskapsmodus (Wi-Fi) stilles inn: 5 min</li><li>■ Nettverksoppkoblet standby (Wi-Fi): 1,50 W</li></ul>
Vanntrykk	<ul style="list-style-type: none"><li>■ Minst: 100 kPa (1 bar)</li><li>■ Maks.: 1000 kPa (10 bar)</li></ul>
Lengde på tilløpsslange	150 cm
Lengde på avløpsslange	150 cm
Lengde på strømledning	160 cm

<sup>1</sup> Avhengig av apparatets utstyr

Dette produktet har lyskilder i energieffektklasse F. Lyskildene er tilgjengelige som reservedel, og skal kun skiftes ut av opplært fagpersonale.



BE	BG	CZ	DK	NO	EE	IE	EL
ES	FR	HR	IT	CY	LV	LT	LU
HU	MT	NL	AT	PL	PT	RO	SI
SK	FI	SE	UK	NO	CH	TR	

5 GHz WLAN (Wi-Fi): Kun til innendørs bruk.

Ytterligere informasjon om din modell finner du på Internett-adressen <https://energylabel.bsh-group.com><sup>1</sup>. Nettstedet lenker til den offisielle EU-produkt databasen EPREL, og databasens nettadresse var ikke offentliggjort på tidspunktet for trykking. Følg avisningene for modellsøk. Modellkoden består av tegnene foran skråstreken i produktnummeret (E-Nr.) på typeskiltet. Alternativt finner du også modellkoden i første linje i EU-energimerkingen.

## 24 Samsvarserklæring

Herved erklærer Gaggenau Hausgeräte GmbH at apparatet med Home Connect-funksjonalitet er i samsvar med grunnleggende krav og øvrige bestemmelser i direktiv 2014/53/EU.

En utførlig RED-samsvarserklæring finner du, i tillegg til øvrige dokumenter, på produktsiden for ditt apparat på internettadressen [www.gaggenau.com](http://www.gaggenau.com).



2,4 GHz bånd: 100 mW maks.  
5 GHz bånd: 100 mW maks.

<sup>1</sup> Gjelder kun for land innenfor EØS



**Gaggenau Hausgeräte GmbH**  
Carl-Wery-Straße 34  
81739 München  
GERMANY  
[www.gaggenau.com](http://www.gaggenau.com)

**GAGGENAU**



9001547193 no 001203