

VI 462 103

VI 462 113

Keittotaso

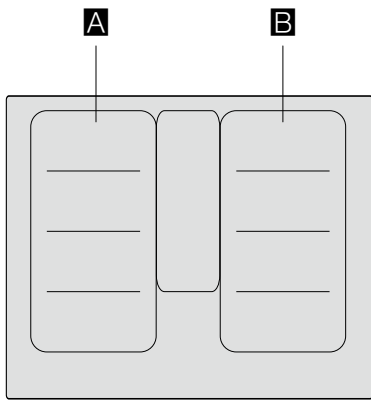

		l_2^*	b^*
A / B		2.200 W	3.700 W
		3.300 W	3.700 W
		2.600 W	3.700 W
		3.300 W	3.700 W

* IEC 60335-2-6

Sisällysluettelo

Määräystenmukainen käyttö	4	Ohjauspaneelin lukitseminen puhdistusta varten	20
Tärkeitä turvaohjeita	5	Automaattinen turvakatkaisu	21
Vaurioiden syyt	7	Perusasetukset	21
Yhteenvedo	7	Näin pääset perusasetuksiin:	22
Ympäristönsuojelu	8	Home Connect	23
Ohjeita energian säästämiseen	8	Asentaminen	23
Ympäristöystävällinen hävittäminen	8	Home Connect -asetusvalikon avaaminen tai sulkeminen	23
Keittäminen induktiotekniikalla	8	Yhteenvedo Home Connect -asetusvalikosta	24
Induktiolla keittämisen edut	8	Laitteen yhdistäminen kotiverkkoon (WLAN)	24
Keittoastiat	8	Manuaalinen kirjautuminen kotiverkkoon	24
Tutustuminen laitteeseen	10	Automaattinen kirjautuminen kotiverkkoon (WPS)	25
Ohjauspaneeli	10	Poistuminen Home Connect -asetusvalikosta	26
Valitsimet	11	WLAN kytkeminen pois päältä ja päälle	26
Keittoalueet	11	Home Connect -yhteyksien nollaaminen	26
Jälkilämmön näyttö	11	Ohjelmistopäivitys	26
Lisävarusteet	12	Etädiagnoosi	27
Koneen käyttö	12	Tietosuojaa koskeva huomautus	27
Keittoalueen säätäminen	12	Standardinmukaisuustodistus	27
Keittosuositukset	13	Liesituulettimen yhdistäminen	27
Muuntuva keittoalue	14	Laitteen yhdistäminen kotiverkon kautta	27
Keittoastioiden käyttöön liittyviä neuvoja	14	Laitteen yhdistäminen suoraan	28
Kahtena itsenäisenä keittoalueena	14	Liesituulettimen ohjaaminen keittotason kautta	28
Ainoana keittoalueena	14	Astiatesti	29
FlexPlus-keittoalue	15	Puhdistus	30
Keittoastiaa koskevia ohjeita	15	Keittotaso	30
Aktivointi	15	Keittotason kehys	30
Deaktivointi	15	Valitsimet	30
Ajastintoiminnot	16	Vastauksia usein esitettyihin kysymyksiin (FAQ)	31
Minuuttikello	16	Mitä tehdä häiriön sattuessa?	32
Ajanottokello-toiminto	16	Esittelytila	33
PowerBoost-toiminto	17	Huoltopalvelu	33
Aktivointi	17	Mallinumero ja sarjanumero	33
Deaktivointi	17	Lisätietoja tuotteista, varusteista, varaosista ja palveluista löydät Internetistä: www.gaggenau.com ja Online-Shopista: www.gaggenau.com/zz/store	
Paistotunnistin	17		
Paistamisen edut	17		
Pannut paistotunnistinta varten	17		
Lämpötilatasot	18		
Taulukko	18		
Toimi näin	20		

Määräystenmukainen käyttö

Lue tämä ohje huolellisesti. Säilytä käyttö- ja asennusohje ja laitepassi myöhempää käyttöä tai seuraavaa käyttäjää varten.

Tarkista laite pakkauksen avauksen jälkeen. Jos laitteesta löytyy kuljetuksesta aiheutuneita vaurioita, älä kytke sitä sähköverkkoon vaan ota yhteyttä tekniseen palveluun ja tee vaurioista kirjallinen ilmoitus, muutoin oikeutta vahingonkorvauksiin ei ole.

Ilman pistoketta olevan laitteen saa liittää vain valtuutettu asentaja. Takuu ei kata virheellisestä liitännästä johtuvia vaurioita.

Tämä laite tulee asentaa sen mukana toimitettujen asennusohjeiden mukaan.

Tämä laite on tarkoitettu yksityisille kotitalouksille ja kodinomaiseen ympäristöön. Käytä laitetta vain ruokien ja juomien valmistukseen. Keittämistä on valvottava. Lyhytaikaista keittämistä on valvottava keskeytyksellä. Käytä laitetta vain suljetuissa tiloissa.

Tämä laite on tarkoitettu käytettäväksi enintään 4000 metrin korkeudella merenpinnasta.

Älä käytä keittotason suojuksia. Ne voivat aiheuttaa tapaturmia; ne voivat ylikuumentua tai syttyä palamaan, tai materiaali voi särkyä.

Älä käytä muita kuin valmistajan hyväksymiä suojarusteita tai lasten turvaristikoita. Sopimattomat suojarusteet tai lasten turvaristikot voivat aiheuttaa tapaturmia.

Tätä laitetta ei ole suunniteltu käytettäväksi ulkopuolisen ajastimen tai kauko-ohjaimen kanssa.

Laitetta voivat käyttää yli 8-vuotiaat lapset ja henkilöt, joiden fyysiset ominaisuudet, aistit tai henkiset valmiudet ovat rajoittuneet tai joilta puuttuu tarvittava kokemus ja osaaminen, jos heitä valvoo heidän turvallisuudestaan vastaava henkilö tai heitä on opastettu laitteen turvallisessa käytössä ja he ovat ymmärtäneet laitteen vaarat.

Lapset eivät saa leikkiä laitteella. Lapset eivät saa puhdistaa tai huoltaa laitetta, paitsi jos he ovat täyttäneet 15 vuotta ja heidän toimiaan valvotaan.

Pidä alle 8-vuotiaat lapset poissa laitteen ja liitäntäjohdon läheltä.

Jos käytät toiminnassa olevaa lääkinnällistä implanttia (esim. sydämentahdistajaa tai kammiovärinän poistajaa), varmista lääkäriltäsi, että laite vastaa Euroopan unionin 20. kesäkuuta 1990 päivättyä direktiiviä 90/385/ETY sekä normia DIN EN 45502-1 ja DIN EN 45502-2-2 ja se on valittu, asennettu ja ohjelmoitu säädöksen VDE-AR-E 2750-10 mukaan. Jos nämä edellytykset täyttyvät ja lisäksi käytetään keittiövälineitä, jotka eivät ole metallia, ja keittoastioita, joissa ei ole metallisia kädensijoja, tämän induktiokeittotason määräystenmukainen käyttö on vaaratonta.

⚠️ Tärkeitä turvaohjeita

⚠️ Varoitus – Tukehtumisvaara!

Pakkausmateriaali on vaarallista pikkulapsille. Älä anna lasten leikkiä pakkausmateriaalilla.

⚠️ Varoitus – Palovaara!

- Kuuma öljy ja rasva syttyvät helposti palamaan. Älä jätä kuumaa öljyä tai rasvaa ilman valvontaa. Älä sammuta tulipaloa vedellä. Kytke keittoalue pois päältä. Tukahduta liekit varovasti kannella tai palopeitteellä tai vastaavalla.
- Keittoalueet kuumenevat hyvin kuumiksi. Älä aseta palavia esineitä keittotason päälle. Älä säilytä tavaroita keittotason päällä.
- Laite kuumenee. Älä säilytä palavia esineitä tai spraypulloja suoraan keittotason alla olevissa laatikoissa.
- Keittotaso kytkeytyy itsestään pois päältä eikä sitä saa enää käytettyä. Laite voi kytkeytyä myöhemmin tahattomasti päälle. Kytke sulake sulakerasiassa pois päältä. Soita huoltopalveluun.
- Keittotason suojuksia ei saa käyttää. Ne voivat aiheuttaa tapaturmia; ne voivat ylikuumentua tai syttyä palamaan tai materiaali voi särkyä.

⚠️ Varoitus – Palovamman vaara!

- Keittoalueet ja niiden ympäristö, erityisesti laitteessa mahdollisesti oleva keittotason kehys, kuumenevat hyvin kuumiksi. Älä kosketa kuumia pintoja. Pidä lapset poissa laitteen läheltä.
- Keittoalue kuumenee, mutta näyttö ei toimi. Kytke sulake sulakerasiassa pois päältä. Soita huoltopalveluun.

- Metalliset esineet kuumentuvat keittotasolla hyvin nopeasti. Älä laita metallisia esineitä kuten veitsiä, haarukoita, lusikoita tai kansia keittotasolle.
- Kytke keittotasot pois päältä kytkimillä jokaisen käyttökerran jälkeen. Älä odota, että keittotaso sammuu automaattisesti keittoastian puuttuessa.

⚠️ Varoitus – Sähköiskun vaara!

- Epäasianmukaiset korjaukset ovat vaarallisia. Vain koulutukseemme osallistunut huoltopalvelun teknikko saa tehdä korjauksia ja vaihtaa vaurioituneita liitäntäjohtoja. Jos laite on rikki, irrota verkkopistoke tai kytke sulake sulakerasiassa pois päältä. Soita huoltopalveluun.
- Laitteeseen pääsevä kosteus voi aiheuttaa sähköiskun. Älä käytä painepesuria tai höyrysuihkua.
- Viallinen laite voi aiheuttaa sähköiskun. Älä kytke viallista laitetta päälle. Irrota verkkopistoke tai kytke sulake sulakerasiassa pois päältä. Soita huoltopalveluun.
- Säröt tai murtumat keraamisessa lasissa voivat aiheuttaa sähköiskun. Kytke sulake sulakerasiassa pois päältä. Soita huoltopalveluun.

⚠ Varoitus – Häiriöiden vaara!

Tämän keittotason alaosassa on tuuletin. Jos keittotason alapuolella on laatikko, älä säilytä laatikossa pieniä tai teräviä esineitä, paperia tai astiapyyhkeitä. Esineet voivat joutua tuulettimen sisään ja vaurioittaa tuuletinta tai heikentää laitteen jäähdytystä.

Laatikon sisällön ja puhaltimen tuloliitännän välisen etäisyyden pitää olla vähintään 2 cm.

⚠ Varoitus – Loukkaantumisvaara!

- Vesihauteessa kypsennettäessä keittotaso ja keittoastia saattavat särkyä ylikuumenemisen vuoksi. Vesihauteessa oleva keittoastia ei saa koskettaa suoraan vedellä täytetyn kattilan pohjaa. Käytä vain kuumuutta kestäviä keittoastioita.
- Kattilan pohjan ja keittoalueen välissä oleva neste voi aiheuttaa kattilan yhtäkkisen hypähtämisen. Pidä keittoalue ja kattilan pohja aina kuivina.

Vaurioiden syyt

Huomio!

- Epätasaiset keittoastioiden pohjat voivat aiheuttaa naarmuja keittotasoon.
- Älä koskaan aseta tyhjiä keittoastioita keittoalueille. Muutoin voi aiheutua vahinkoja.
- Älä aseta kuumia keittoastioita ohjauspaneelin, näyttöjen tai keittotason merkin päälle. Muutoin keittotaso voi vaurioitua.
- Jos keittotason päälle tippuu kovia tai teräväpäisiä esineitä, keittotaso voi vaurioitua.
- Alumiinifolio ja muoviset astiat sulavat kuumien keittotasojen päälle. Suojalevyjen käyttö ei ole suositeltavaa keittotasossa.

Yhteenveto

Seuraavassa taulukossa on lueteltu yleisimmät vauriot:

Vaurio	Syy	Toimenpide
Tahrat	Ylikiehunut ruoka	Poista ylikiehunut ruoka heti puhdistuslastalla
	Sopimattomat puhdistusaineet	Käytä vain tämän tyyppisille keittotasolle soveltuvia puhdistusaineita
Naarmut	Suola, sokeri ja hiekka	Älä käytä keittotasoa työ- tai laskualustana
	Karkeat kattiloiden ja pannujen pohjat naarmuttavat keittotasoa	Tarkasta keittoastia
Värjäytymät	Sopimattomat puhdistusaineet	Käytä vain tämän tyyppisille keittotasolle soveltuvia puhdistusaineita
	Keittoastian aiheuttama hankautuminen	Nosta kattiloita ja pannuja, kun siirät niiden paikkaa.
Simpukanmuotoiset säröt	Sokeri, hyvin sokeripitoiset ruoat	Poista ylikiehunut ruoka heti puhdistuslastalla

Ympäristönsuojelu

Tässä luvussa saat tietoa energian säästämistä ja laitteen hävittämisestä.

Ohjeita energian säästämiseen

- Käytä aina kattilan omaa kantta. Kun kattilaa käytetään ilman kantta, energiankulutus on huomattavasti suurempi. Käytä lasikantta, jotta voit tarkkailla ruokaa ilman, että kannen nostaminen on tarpeen.
- Käytä tasapohjaisia keittoastioita. Jos pohja on epätasainen, energiankulutus on suurempi.
- Keittoastioiden pohjan halkaisijan on oltava yhtä suuri kuin keittoalue. Huomio: keittoastioiden valmistajat ilmoittavat yleensä keittoastian yläreunan halkaisijan, joka on yleensä keittoastian pohjan halkaisijaa suurempi.
- Käytä pientä keittoastiaa pieniin ruokamääriin. Suuri ja lähes tyhjä keittoastia vaatii paljon energiaa.
- Käytä keittäessä vähän vettä. Täten säästät energiaa ja kaikki vihannesten vitamiinit ja kivennäisaineet säilyvät.
- Valitse ruoanlaittoon mahdollisimman alhainen tehotaso. Jos tehotaso on liian suuri, energiaa menee hukkaan.

Ympäristöystävällinen hävittäminen

Hävitä pakkaus ympäristöystävällisesti.



Tämän laitteen merkintä perustuu käytettyjä sähkö- ja elektroniikkalaitteita (waste electrical and electronic equipment - WEEE) koskevaan direktiiviin 2012/19/EU.

Tämä direktiivi määrittää käytettyjen laitteiden palautus- ja kierrätys-säännökset koko EU:n alueella.

Keittäminen induktiotekniikalla

Induktiolla keittämisen edut

Induktiotekniikalla keittäminen poikkeaa ratkaisevasti perinteisestä keittämisestä, sillä lämpö muodostuu suoraan keittoastiassa. Siitä on monia etuja:

- Keitettäessä ja paistettaessa säätyy aikaa.
- Energiansäästö.
- Helpompi hoito ja puhdistus. Yli kiehunut ruoka ei pala niin nopeasti kiinni.
- Lämmönvalvonta ja turvallisuus; keittotaso lisää tai vähentää lämmöntuottoa heti valitsimen käytön jälkeen. Induktiokeittoalue keskeyttää lämmöntuoton heti, kun astia otetaan keittoalueelta, vaikka sitä ei olisi kytketty ensin pois päältä.

Keittoastiat

Käytä vain ferromagneettisia astioita induktiotekniikalla keittäessäsi, esimerkiksi:

- astiat emaloitua terästä
- astiat valurautaa
- erityisiä teräksisiä induktioastioita.

Voit tarkastaa astian soveltuvuuden induktiokäyttöön katsomalla ohjeet luvusta → "Astiatesti".

Jotta keittotulos olisi hyvä, kattilan pohjan ferromagneettisen alueen pitää vastata keittoalueen kokoa. Jos astiaa ei tunnisteta yhdellä keittoalueella, kokeile uudelleen toisella keittoalueella, jonka halkaisija on pienempi.

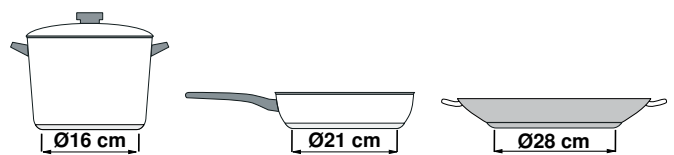

Kun muuntuva Flex-keittoaluetta käytetään ainoana keittoalueena, voidaan käyttää erityisesti tälle alueelle sopivia suurempia astioita. Lisätietoja keittoastian sijoittamisesta löydät luvusta → "Muuntuva keittoalue".



On olemassa myös induktioastioita, joiden pohja ei ole kokonaan ferromagneettinen:

- Jos keittoastian pohja on vain osittain ferromagneettinen, vain ferromagneettinen pinta kuumenee. Lämpö saattaa siis jakautua epätasaisesti. Ei-ferromagneettisen alueen lämpötila saattaa olla liian alhainen keittämiseen.

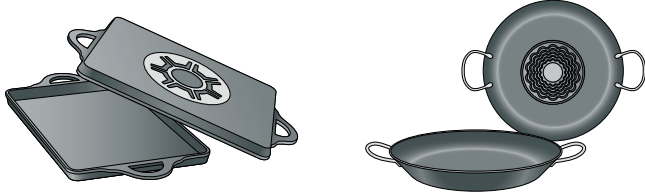

- Jos astian pohjan materiaali sisältää esimerkiksi alumiinia, ferromagneettinen pinta on pienempi. Tällainen astia ei ehkä lämpene kunnolla tai sitä ei mahdollisesti tunnisteta lainkaan.

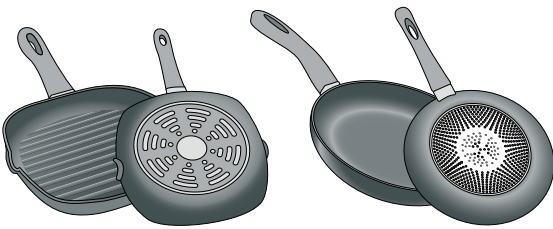

Keittoastiat, jotka eivät sovellu induktiokeittotasoihin

Älä käytä ohutpohjaisia pannuja tai seuraavanlaisia astioita:

- normaalit ohuet teräsastiat
- lasiastiat
- saviastiat
- kupariastiat
- alumiiniastiat

Astian pohjan ominaisuudet

Astian pohjan ominaisuudet voivat vaikuttaa keittotulokseen. Käytä kattiloita ja pannuja, joiden materiaali jakaa lämmön tasaisesti astiaan, esimerkiksi kattiloita, joissa on teräksinen sandwich-pohja. Näin säästyy aikaa ja energiaa.

Käytä astioita, joissa on tasainen pohja. Astioiden epätasaiset pohjat heikentävät lämmöntuottoa.

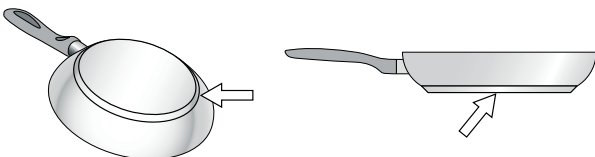

Puuttuva keittoastia tai epäsoviva koko

Jos valitulle keittoalueelle ei aseteta keittoastiaa tai jos astia on epäsovivaa materiaalia tai se ei ole sopivan kokoinen, keittoalueen näyttö alkaa vilkkua. Aseta sopiva keittoastia keittoalueelle, jotta näyttö lakkaa vilkkumasta. Jos tämä kestää yli 9 minuuttia, keittoalue kytkeytyy automaattisesti pois päältä.

Tyhjät tai ohuen pohjan omaavat keittoastiat

Älä kuumenna tyhjiä keittoastioita, älä myöskään käytä ohutpohjaisia keittoastioita. Keittotasossa on sisäinen turvajärjestelmä, mutta tyhjä keittoastia voi kuumentua niin nopeasti, ettei "automaattinen pois päältä kytkentä"-toiminto ehdi reagoida siihen ja astia voi saavuttaa erittäin korkean lämpötilan. Keittoastian pohja voi tällöin sulaa ja vaurioittaa keittotason lasipintaa. Älä koske tällöin keittoastiaan vaan kytke keittoalue pois päältä. Jos keittotaso ei toimi jäähtymisen jälkeen, ota yhteyttä tekniseen huoltopalveluumme.

Kattilantunnistin

Jokaisella keittoalueella on kattilantunnistuksen alaraja, joka riippuu astian pohjan ferromagneettisesta halkaisijasta ja materiaalista. Siksi tulisi aina käyttää sitä keittoaluetta, joka parhaiten vastaa kattilan pohjan halkaisijaa.

Tutustuminen laitteeseen

Löydät tietoja keittoalueiden mitoista ja tehoista kohdasta → *Sivu 2*

Huomautus: Värit ja yksityiskohdat saattavat poiketa laitemalleittain.

Tämä laite on verkotettavissa ja sitä voidaan kauko-ohjata mobiililaitteella. Yhdistä laite sitä varten ensin kotiverkkoon. → *"Home Connect" sivulla 23*

Ohjauspaneeli

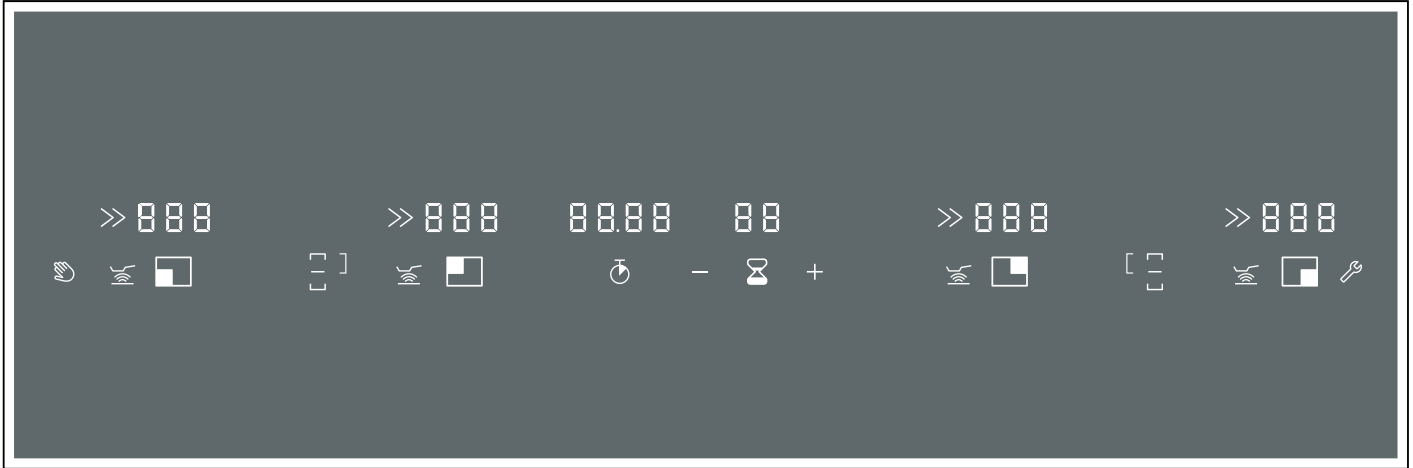

Käyttöalueet

	Ohjauspaneelin lukitseminen puhdistusta varten
	Paistotunnistin
	Perusasetukset
	Asetusten valinta
	Ajanottokello
	Hälytin

Näytöt

	Käyttötila
	Tehoalueet
	Jälkilämpö
	Hälytin
	Ajanottokello
	Keittoalue
	PowerBoost-toiminto
	Muuntuva Flex-alue aktivoitu
	Muuntuva Flex-alue deaktivoitu
	FlexPlus-keittoalue
	Paistotunnistin
	Paistotunnistimen lämpötilänäyttö
	Kotiverkko

Käyttöalueet

Kun keittotaso lämpenee, tällä hetkellä käytettävissä olevien käyttöalueiden symbolit palavat.

Symbolia kosketettaessa kyseinen foiminto aktivoituu. Kuuluu vahvistussignaali.

Huomautuksia

- Käyttöalueiden vastaavat symbolit syttyvät sen mukaan, ovatko ne käytettävissä. Käytettävissä olevat käyttöalueet palavat valkoisina. Kun toiminto on valittu, ne palavat oransseina.
- Pidä ohjauspaneeli aina puhtaana ja kuivana. Kosteus vaikuttaa toimintaan.
- Älä aseta kuumaa astiaa etummaisen keittoalueen ulkopuolelle tai ohjauspaneelille. Keittoalueen elektroniikka voi ylikuumentua.

Valitsimet

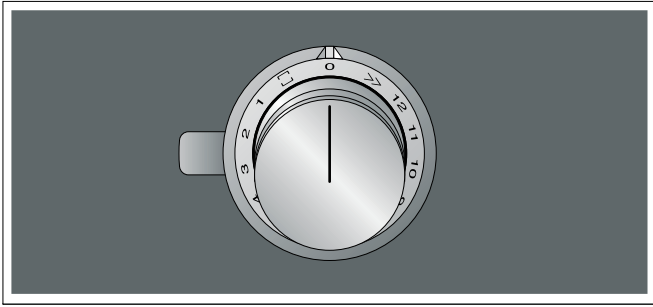

Valitsimilla voit valita tehoalueen, PowerBoost-toiminnon ja muuntuvan Flex-keittoalueen.

1	Pienin tehoalue
12	Suurin tehoalue
>>	PowerBoost-toiminto
☐	Muuntuva Flex-keittoalue aktivoitu

Valitsimissa on valorengas, jossa on optinen näyttö kaikille toiminnoilla. Valorengaan valo muuttuu, kun tietyt toiminnot tai toimenpiteet aktivoidaan.

Näyttö	Merkitys
○ Pois päältä	Laite POIS PÄÄLTÄ
● Palaa oranssina	Laite PÄÄLLÄ
☀ Vilkkuu oranssina	Laite POIS PÄÄLTÄ Jälkilämmön näyttö
● Palaa sinisenä	Home Connect
☀ Vilkkuu sinisenä	Home Connect
☀ Vilkkuu vuorotellen oranssina ja valkoisena	Turvakatkaisu, virtakatkos
☀ Vilkkuu vuorotellen keltaisena ja magentanpunaisena	Laitevika Soita huoltopalveluun!
● Palaa muutaman sekunnin vihreänä ja sitten kaltaisena	Laite perusasetettu, vain ensiasennuksen tai sähkökatkon jälkeen

Valitsimen valorengas palaa käytön aikana oranssina. Valittavanasi on kaksi värisävyä. Jos asennettuna on useita laitteita vierekkäin, voit muuttaa värisävyjä laitteiden asetuksissa, jotta kaikki valorenkaat palavat saman värisinä. → "Valorengaan oranssin värin muuttaminen" sivulla 13

Keittoalueet

Keittoalue		
☐	Yksiosainen keittoalue	Käytä sopivan kokoista keittoastiaa
☐	Muuntuva Flex-alue	Katso luku → "Muuntuva keittoalue".
☐ / ☐	FlexPlus-keittoalue	FlexPlus-keittoalue kytkeytyy päälle aina jonkin muuntuvan Flex-alueen yhteydessä. Katso luku → "FlexPlus-keittoalue".

Käytä vain astioita, jotka soveltuvat induktiokäyttöön - ks. luku → "Keittäminen induktiotekniikalla".

Jälkilämmön näyttö

Keittotasossa on jokaiselle keittoalueelle jälkilämmön näyttö. Se ilmaisee, että keittoalue on vielä kuuma. Älä kosketa keittoaluetta, kun jälkilämmön näyttö palaa, tai välittömästi sen sammumisen jälkeen.

Jälkilämmön määrästä riippuen näytössä näkyy seuraavasti:

- Näyttö **H**: korkea lämpötila
- Näyttö **h**: matala lämpötila

ja valitsimen valorengas vilkkuu.

Jos keittoastia otetaan keittoalueelta keittämisen kuluessa, tehoalueen näyttö vilkkuu ja valitsin palaa oranssina.

Kierrä valitsin kohtaan 0.

Kun keittoalue kytketään pois päältä, jälkilämmön näyttö palaa ja valitsimen valorengas vilkkuu. Vaikka keittotaso olisi jo kytketty pois päältä, jälkilämmön näyttö palaa niin kauan kuin keittoalue on vielä lämmin.

Lisävarusteet

Voit hankkia seuraavia varusteita alan liikkeistä.

CA 051 300 TeppanYaki-levy
monikerrosmateriaalista

CA 052 300 Grillilevy alumiinivalua

Käytä lisätarvikkeita ohjeita noudattaen. Valmistaja ei vastaa vioista, jotka johtuvat lisälaitteiden vääränlaisesta käytöstä.

Koneen käyttö

Tästä luvusta löydät ohjeet siitä, miten keittoalue säädetään. Taulukosta löydät tehoalueet ja kypsymisajat eri ruokalajeille.

Keittoalueen säätäminen

Aseta valitsimella haluamasi tehoalue.

0	Keittoalue pois päältä.
Tehoalue 1	Pienin teho
Tehoalue 12	Suurin teho

Huomautus: Käytä keittoastioita, joiden halkaisija on sopiva. Keittoastian pohjan ei pidä ulottua merkittyjen keittoalueiden yli.

Huomautuksia

- Keittotason tehotaso voi laskea väliaikaisesti laitteen herkkien osien suojaamiseksi ylikuumentumiselta tai ylikuormitukselta.
- Keittotason tehotaso voi laskea väliaikaisesti, jotta laitteen melutaso ei nouse.

Tehoalueen valitseminen

Paina valitsinta ja kierrä haluamasi tehoalueen kohdalle.

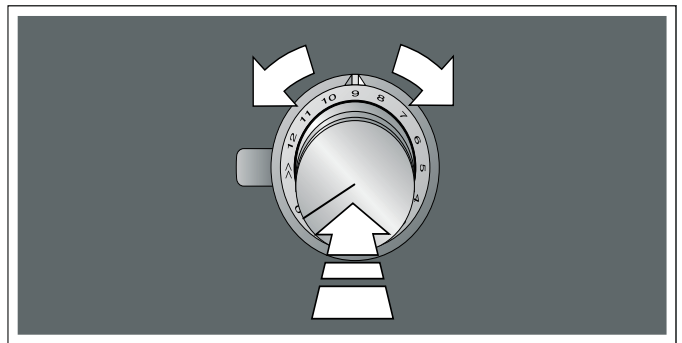

Valittu tehoalue palaa keittoalueen näytössä. Valitsimen valorengas palaa.

Keittoalueen kytkeminen pois päältä

Kierrä valitsin kohtaan 0.

Jälkilämmön näyttö palaa ja valitsimen valorengas palaa, kunnes keittoalue on jäähtynyt.

Huomautus: Jos keittoalueella ei ole keittoastiaa tai jos sitä ei tunnisteta, valittu tehoalue vilkkuu ja valitsimen valorengas palaa oranssina. Keittoalue kytkeytyy 9 minuutin kuluttua pois päältä.

Tässä tapauksessa valitsimen valorengas vilkkuu. Kierrä valitsin uudelleen kohtaan 0, valorengas lakkaa vilkkumasta.

Valorenkaan oranssin värin muuttaminen

Valitsimen valorengas palaa käytön aikana oranssina. Valittavanasi on kaksi värisävyä.

- 1 Tee seuraavat toiminnot peräjälkeen keskeytyksettä.
- 2 Paina valitsin sisään ja kierrä sitä vasemmalle kohtaan >>. Pidä valitsin painettuna.
- 3 Kierrä valitsinta oikealle kohtaan 1. Pidä valitsin painettuna.
- 4 Kierrä valitsinta vasemmalle kohtaan 0. Symboli ☞ palaa. Valitsimen valorengas palaa keltaisena.

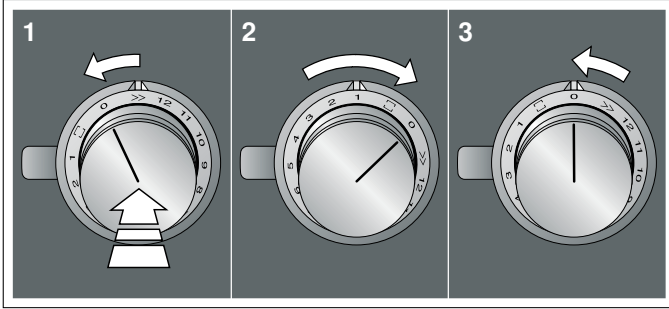

- 5 Paina valitsin sisään ja kierrä sitä oikealle kohtaan ☐. Noin 5 sekunnin kuluttua valitsimen valorengas palaa vihreänä. Väri on muutettu.
- 6 Jos haluat palauttaa asetuksen entiselleen, paina valitsin sisään ja kierrä sitä vasemmalle kohtaan 0 ja sitten taas kohtaan ☐. Valitsin palaa keltaisena.
- 7 Kun haluat tallentaa asetuksen muistiin, poistu valikosta samalla tavalla: paina valitsin sisään ja kierrä sitä vasemmalle kohtaan >>. Kierrä valitsinta oikealle kohtaan 1. Kierrä valitsinta vasemmalle kohtaan 0. Valitsimen valorengas sammuu.

Asetukset on tallennettu.

Keittosuositukset

Suosituks

- Kun lämmität soseita, sosekeittoja ja saostettuja kastikkeita, sekoita silloin tällöin.
- Aseta esilämmitystä varten tehoalue 10 - 12.
- Kun kypsennät kannellisessa astiassa, laske tehoaluetta kun kannen alta tulee höyryä. Höyryn poistuminen ei vaikuta kypsennystulokseen.
- Pidä keittoastia keittämisen jälkeen suljettuna tarjoiluun asti.
- Kun kypsennät painekattilassa, noudata valmistajan ohjeita.
- Älä kypsennä ruokia liian pitkään, jotta ravintoarvot säilyvät hyvinä. Hälyttimellä voidaan asettaa optimaalinen kypsennysaika.
- Jotta paistamistulos on terveellinen, älä päästä öljyä savuamaan.

- Ruskista elintarvikkeet pieninä annoksina.
- Keittoastia voi kuumentua kypsennettäessä hyvin kuumaksi. Käytä patalappuja.
- Energiatehokasta keittämistä koskevia suosituksia löydät luvusta → "Ohjeita energian säästämiseen" sivulla 8 .

Kypsennystaulukko

Tästä taulukosta löydät tiedot eri ruokiin sopivista tehoalueista. Kypsennysaika voi vaihdella ruokien tyyppin, painon, paksuuden ja laadun mukaan.

Tehoalue	Kypsennysmenetelmät	Esimerkkejä
11 - 12	Kiehauttaminen Ruskistaminen Kuumentaminen Kuumentaminen kiehuvaiksi Ryöppäys	Vesi Liha Rasva/öljy, nesteet Keitot, kastikkeet Vihannekset
7 - 10	Paistaminen	Liha, perunat
6 - 8	Paistaminen	Kala
8 - 9	Leivonta Keittämisen jatkaminen ilman kantta	Jauho- ja/tai munaruuat, esim. ohukaiset Pastatuotteet, nesteet
7 - 8	Ruskistaminen Paahtaminen Rasvan sulattaminen Keittäminen kokoon	Jauhot, sipulit Mantelit, korppujauhot Pekoni Fondit, kastikkeet
6 - 7	Hauduttaminen kypsäksi ilman kantta	Knöödelit, pyörökät, keittolisukkeet, keittoliha, oppomunat
5 - 6	Hauduttaminen kypsäksi ilman kantta	Nakkimakkarat
6 - 7	Höyrykypsennys Höyrystys Haudutus	Vihannekset, perunat, kala Vihannekset, hedelmät, kala Kääryle, paisti, vihannekset
3 - 4	Haudutus	Gulassi
4 - 5	Keittäminen kansi päällä	Keitot, kastikkeet
3 - 4	Sulatus Turvottaminen Hyydyttäminen	Pakasteet Riisi, palkovihannekset, vihannekset Munaruuat, esim. munakas
1 - 2	Lämmittäminen / lämpimänäpito	Keitot, vihannekset kastikkeessa
1	Lämmittäminen / lämpimänäpito Sulatus	Pataruokat Voi, suklaa

Muuntuva keittoalue

Sitä voidaan käyttää tarpeen mukaan yhtenä ainoana keittoalueena tai kahtena itsenäisenä keittoalueena.

Se sisältää neljä induktoria, jotka toimivat toisistaan riippumatta. Kun muuntuva keittoalue on käytössä, vain keittoastian peittämä alue aktivoituu.

Huomautus: Käytä keittoastioita, joiden halkaisija on sopiva. Keittoastian pohjan ei pidä ulottua merkittyjen keittoalueiden yli.

Keittoastioiden käyttöön liittyviä neuvoja

Keittoastia on suositeltavaa keskittää keittoalueeseen niin, että laite havaitsee sen ja lämpö leviää tasaisesti:

Ainoana keittoalueena

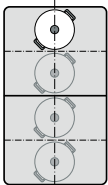

Halkaisija 13 cm tai pienempi
Sijoita astia johonkin neljästä paikasta, jotka näkyvät kuvassa.

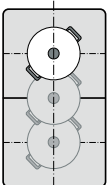

Halkaisija yli 13 cm
Sijoita astia johonkin kolmesta paikasta, jotka näkyvät kuvassa.

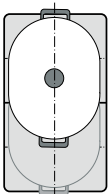

Jos keittoastia tarvitsee enemmän kuin yhden keittoalueen, sijoita se keittotasolle muuntuvan keittoalueen ylä- tai alareunasta alkaen.

Kahtena itsenäisenä keittoalueena

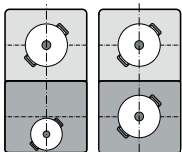

Etummaisissa ja takimmaisissa keittoalueissa, joissa on kummassakin kaksi induktoria, voidaan käyttää toisistaan riippumatta. Säädä jokaiselle yksittäiselle keittoalueelle haluamasi tehoalue. Käytä kullakin keittoalueella vain yhtä keittoastiaa.

Kahtena itsenäisenä keittoalueena

Muuntuvaa keittoaluetta käytetään kuin kahta itsenäistä keittoaluetta.

Aktivointi

Katso luku → "Koneen käyttö".

Ainoana keittoalueena

Koko keittoalueen käyttö yhdistämällä molemmat keittoalueet.

Kahden keittoalueen yhdistäminen

- 1 Aseta keittoastia liedelle. Kierrä toinen valitsimista kohtaan 0.
- 2 Valitse tehoalue toisella valitsimella. Näyttö 0 palaa. Tehoalue palaa molempien keittoalueiden näytössä.

Muuntuva Flex-keittoalue on aktivoitu.

Tehoalueen muuttaminen

Muuta tehoaluetta valitsimella, jolla tehoalue aikaisemmin valittiin.

Uuden keittoastian liittäminen

Aseta uusi keittoastia liedelle. Kierrä valitsin, jolla muuntuva Flex-keittoalue valittiin, kohtaan 0 ja sen jälkeen uudelleen kohtaan 0.

Uusi keittoastia tunnistetaan, ja edellä valittu tehoalue pysyy valittuna.

Huomautus: Jos siirrät tai nostat astiaa käytössä olevalla keittoalueella, keittotaso käynnistää automaattisen haun, ja aikaisemmin valittu tehoalue pysyy voimassa.

Kahden keittoalueen erottaminen

Kierrä valitsin, jolla muuntuva Flex-keittoalue valittiin, kohtaan 0. Näyttö 0 palaa.

Muuntuva Flex-keittoalue on deaktivoitu. Molemmat keittoalueet toimivat nyt kuten kaksi erillistä keittoaluetta.

Huomautus: Kun kytket keittoalueen pois päältä ja myöhemmin taas päälle, muuntuva keittoalue toimii taas kahden erillisen keittoalueen tavoin.

FlexPlus-keittoalue

Keittotasossa on FlexPlus-keittoalue, joka sijaitsee kahden muuntuvan keittoalueen välissä. Se kytkeytyy päälle aina kulloinkin oikealla tai vasemmalla puolella olevan muuntuvan keittoalueen yhteydessä. Näin voidaan käyttää suurempia keittoastioita, ja keittotulos on parempi.

FlexPlus-keittoalue kytkeytyy päälle aina kulloinkin jommankumman muuntuvan keittoalueen yhteydessä. Näitä ei voida aktivoida toisistaan riippumatta.

Keittoastiaa koskevia ohjeita

Jotta lämmön tunnistus ja jakautuminen on hyvä, astia on asetettava alueen keskelle.

Astian pitää peittää sivulla oleva keittoalue ja FlexPlus-keittoalue.

Muuntuva keittoalue voidaan aktivoida astian koosta riippuen kahtena toisistaan riippumattomana keittoalueena tai yhtenä keittoalueena:

Astian asettaminen liedelle

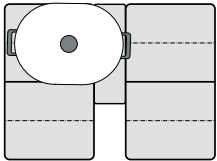

Pitkänmallinen keittoastia
Aktivoi muuntuva keittoalue kahden toisistaan riippumattomana keittoalueena tai yhtenä keittoalueena.

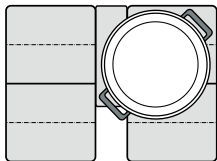

Suuri pyöreä keittoastia
Aktivoi muuntuva keittoalue yhtenä yksittäisenä keittoalueena.

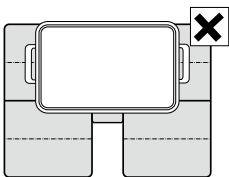

Astia ei saa peittää samanaikaisesti kahta sivuilla olevaa keittoaluetta ja FlexPlus-keittoaluetta.

Aktivointi

- 1 Aseta astia keittoalueelle ja varmista, että astia peittää myös FlexPlus-keittoalueen.
- 2 Valitse keittoalue ja haluamasi tehoalue. Keittoalueen ja FlexPlus-keittoalueen näytöt palavat.

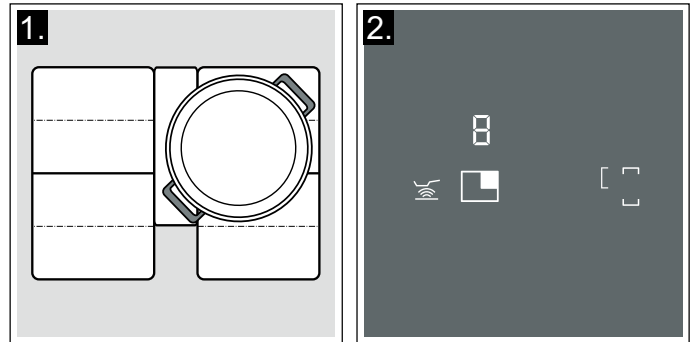

FlexPlus-keittoalue on aktivoitu.

Huomautus: Jos FlexPlus-keittoalueen vieressä olevilla kahdella keittoalueella on astia, FlexPlus-keittoalueen näyttö voi vilkkua.

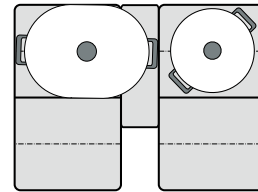

Jos haluat kohdistaa FlexPlus-keittoalueen tietylle keittoalueelle, nosta astiaa ja aseta se sitten taas keittoalueelle ennen kuin valitset tehoalueen.

Deaktivointi

Ota astia pois keittoalueelta. Näytöt sammuvat.

FlexPlus-keittoalue on deaktivoitu.

Ajastintoiminnot

Keittoalueessa on kaksi ajastintoimintoa:

- Hälytin
- Ajanottokello

Minuuttikello

Minuuttikellolla voit asettaa ajan 99 minuuttiin asti.

Kello toimii keittoalueista ja muista asetuksista riippumatta. Tämä toiminto ei kytke keittoaluetta automaattisesti pois päältä.

Toimi näin

- 1 Kosketa symbolia ⌚, hälyttimen näytössä palaa 00 ja symbolit – ja +.
- 2 Aseta seuraavien 10 sekunnin aikana haluamasi kypsennysaika symboleilla – ja +.

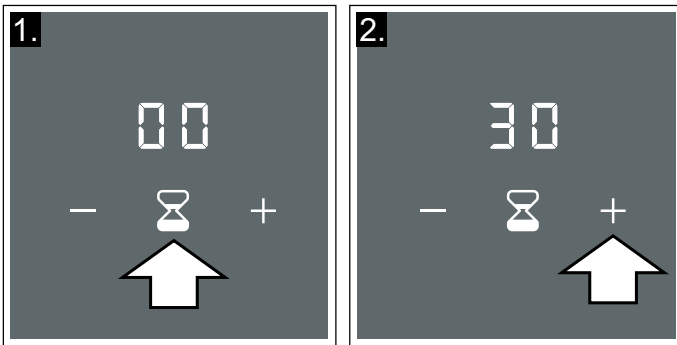

Huomautus: Jos symboli – tai + pidetään painettuna, kypsennysaika voidaan asettaa nopeammin.

- 3 Kosketa uudelleen symbolia ⌚ vahvistaaksesi valitun kypsennysajan. Aika alkaa kulua.

Huomautus: Jos asetusta ei vahvisteta 10 sekunnin kuluessa, hälytin käynnistyy automaattisesti.

Kypsennysajan muuttaminen tai asetuksen poistaminen

- 1 Kosketa symbolia ⌚.
- 2 Muuta kypsennysaika symboleilla – ja + tai aseta se arvoon 00.
- 3 Kosketa symbolia ⌚ vahvistaaksesi kypsennysajan.

Kypsennysajan päätyttyä

Kuuluu äänimerkki. Hälyttimen näytössä vilkkuu 00.

Kosketa symbolia ⌚, näytöt sammuvat ja äänimerkki lakkaa kuulumasta.

Ajanottokello-toiminto

Ajanottokello näyttää tähän asti kuluneen keittoajan minuutteina ja sekunteina (mm:ss). Pisin mitattavissa oleva aika on 99 minuuttia ja 59 sekuntia (99.59). Kun tämä arvo on saavutettu, näyttö alkaa taas nollasta 00.00.

Ajanottokello toimii keittoalueista ja muista asetuksista riippumatta. Tämä toiminto ei kytke keittoaluetta automaattisesti pois päältä.

Aktivointi

- 1 Valitse tehoalue. Näyttö ⏻ palaa.
- 2 Kosketa symbolia ⏻. Ajanottokellon näytössä palavat 00.00.

Aika alkaa kulua.

Ajanottokellon pysäyttäminen

Kosketa symbolia ⏻, ajanottokello-toiminto pysähtyy. Ajanottokellon näytöt palavat edelleen.

Kosketa symbolia ⏻ uudelleen, ajanottokello käynnistyy taas.

Deaktivointi

Pidä symboli ⏻ painettuna muutaman sekunnin ajan. Ajanottokello pysähtyy ja ajanottokellon näytöt sammuvat.

Toiminto on deaktivoitu.

PowerBoost-toiminto

PowerBoost-toiminnolla voidaan kuumentaa suuria vesimääriä nopeammin kuin tehoalueella **12**.

Tämä toiminto on käytettävissä kaikilla keittoalueilla, jos saman ryhmän toinen keittoalue ei ole käytössä. Muuten valitun keittoalueen näytössä vilkkuvat **P** ja **12**; sen jälkeen säätyy automaattisesti tehoalue **12** ilman, että toiminto aktivoituu. Kierrä tässä tapauksessa valitsin kohtaan 0.

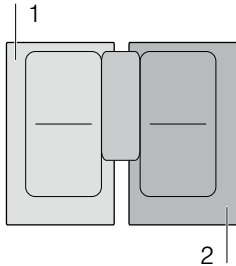

Huomautus: Muuntuvalla alueella voidaan Powerboost-toiminto aktivoida myös, kun keittoaluetta käytetään ainoana keittoalueena.

Aktivointi

Paina valitsinta ja kierrä se kohtaan **>>**. Näytöt **P** ja **>>** palavat.

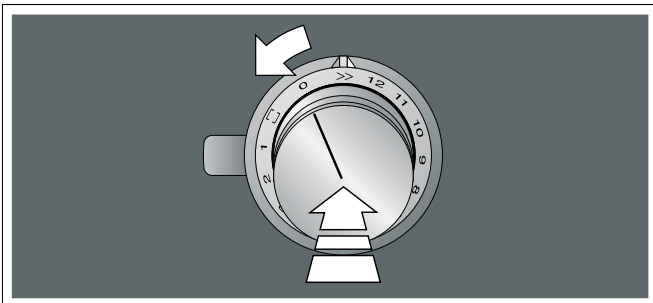

Toiminto on aktivoitu.

Deaktivointi

Kierrä valitsin haluamasi tehoalueen kohdalle. Näytöt **P** ja **>>** sammuvat ja valittu tehoalue palaa.

Toiminto on deaktivoitu.

Huomautus: PowerBoost-toiminto voi kytkeytyä tietyissä olosuhteissa automaattisesti pois päältä keittotason sisällä olevien elektroniikkaelementtien suojaamiseksi. Tässä tapauksessa tehoalue **12** säätyy automaattisesti. Kierrä valitsin kohtaan 0 tai haluamasi tehoalueen kohdalle.

Paistotunnistin

Tällä toiminnolla voidaan paistaa siten, että pannun lämpötila pysyy sopivana.

Paistamisen edut

- Keittoalue kuumenee vain, kun se on lämpötilan ylläpitämiseksi tarpeen. Näin säästyy energiaa, eikä öljy tai rasva ylikuumene.
- Paistotoiminto ilmoittaa, milloin tyhjä pannu on saavuttanut optimaalisen lämpötilan öljyn ja sen jälkeen elintarvikkeiden lisäämiselle.

Huomautuksia

- Älä laita pannulle kantta. Toiminto ei muutoin aktivoitu oikein. Voit käyttää roiskesuojaa rasvaroiskeiden välttämiseksi.
- Käytä paistamiseen sopivaa öljyä tai rasvaa. Jos käytät voita, margariinia, extra virgin luomuoliiviöljyä tai laardia, aseta lämpötilateho 1 tai 2.
- Älä kuumenna ilman valvontaa tyhjää pannua tai pannua, jossa on ruokaa.
- Jos keittoalueen lämpötila on suurempi kuin keittoastian tai päinvastoin, paistotunnistin ei aktivoitu oikein.

Pannut paistotunnistinta varten

Paistotunnistinta varten on saatavana erityisesti tähän tarkoitukseen sopivia pannuja. Näitä lisävarusteita voit hankkia jälkikäteen alan liikkeistä tai teknisen huoltopalvelumme kautta. Ilmoita hankkiessasi aina tuotteen numero.

- GP900001 Pannu, halkaisija 15 cm.
- GP900002 Pannu, halkaisija 19 cm.
- GP900003 Pannu, halkaisija 21 cm.
- GP900004 Pannu, halkaisija 28 cm. Suositellaan vain FlexPlus-keittoalueelle.

Pannuissa on tarttumaton pinnote, joten paistamiseen tarvitaan vain vähän öljyä.

Huomautuksia

- Paistotunnistin on suunniteltu erityisesti tätä pannutyyppiä varten.
- Varmista, että pannun pohjan halkaisija vastaa keittoalueen kokoa. Laita pannu keittoalueen keskelle.
- Muuntuvalla Flex-keittoalueella on mahdollista, että paistotunnistin ei aktivoitu, jos pannun koko on eri tai pannu on sijoitettu epäedullisesti. Katso luku → "Muuntuva keittoalue".
- Muut pannutyyppit voivat ylikuumentua. Lämpötila voi asettua valitun lämpötilatason alapuolelle tai yläpuolelle. Aloita ensin alemmalla lämpötilatasolla ja muuta sitä tarvittaessa.

Lämpötilatasot

Lämpötilataso	Sopii seuraaville
1 hyvin matala	Kastikkeiden valmistaminen ja kokoon keittäminen, vihannesten hauduttaminen ja ruokien paistaminen extra virgin luomuoliiviöljyllä, voilla tai margariinilla.
2 matala	Ruokien paistaminen extra virgin luomuoliiviöljyllä, voilla tai margariinilla, esim. munakkaat.
3 matala - keskitaso	Kalan ja paksujen paistettavien tuotteiden paistaminen, esim. jauhelihapihvit, makkarat.
4 keskitaso - korkea	Pihvien, medium tai well done, paistaminen, paneroitujen pakastetuotteiden, ohuiden paistettavien tuotteiden kuten leikkeiden, lihasuikaleiden ja vihannesten paistaminen.
5 korkea	Ruokien paistaminen korkeassa lämpötilassa, esim. pihvit, rare (verinen), perunaohukaiset ja paistetut perunat.

Taulukko

Taulukossa on lueteltu sopivat lämpötilatasot kullekin ruokalajille. Paistoaika voi vaihdella ruokien tyyppin, painon, koon ja laadun mukaan.

Esikuumenna tyhjää pannua, lisää öljy ja elintarvikkeet, kun kuulet äänimerkin.

Asetettu lämpötilataso vaihtelee käytettävän paistinpannun mukaan.

	Lämpötila- taso	Kokonaispaistoaika äänimerkistä (min)
Liha		
Leike, paneroimaton tai paneroitu	4	6 - 10
Filee	4	6 - 10
Kyljykset*	3	10 - 15
Cordon bleu, wieninleike*	4	10 - 15
Pihvi, rare (3 cm paksu)	5	6 - 8
Pihvi, medium tai well done (3 cm paksu)	4	8 - 12
Linnunrinta (2 cm paksu)*	3	10 - 20
Makkarat, haudutetut tai raa'at*	3	8 - 20
Hampurilaiset, jauhelihapörykät, täytetyt lihapyörykät*	3	6 - 30
Ragout, Gyros	4	7 - 12
Jauheliha	4	6 - 10
Silava	2	5 - 8
Kala		
Kala, paistettu, kokonainen, esim. purotaimen	3	10 - 20
Kalafilee, paneroimaton tai paneroitu	3 - 4	10 - 20
Katkaravut	4	4 - 8
Munaruokat		
Ohukaiset**	5	1,5 - 2,5
Munakas**	2	3 - 6
Paistetut kananmunat	2 - 4	2 - 6
Munakokkeli	2	4 - 9
Kaiserschmarrn-pannukakku	3	10 - 15
Köyhät ritarit**	3	4 - 8

* Käännä useita kertoja.

** Kokonaiskesto annosta kohden. Paista yksitellen.

	Lämpötila- taso	Kokonaispaistoaika äänimerkistä (min)
Perunat		
Paistetut perunat (kuoriperunoista)	5	6 - 12
Ranskanperunat (raaoista perunoista)	4	15 - 25
Perunaohukaiset**	5	2,5 - 3,5
Sveitsiläinen rösti	2	50 - 55
Glaseeratut perunat	3	15 - 20
Vihannekset		
Valkosipuli, sipulit	1 - 2	2 - 10
Kesäkurpitsa, munakoisot	3	4 - 12
Paprika, vihreä parsaka	3	4 - 15
Öljyssä haudutetut vihannekset, esim. kesäkurpitsa, vihreä paprika	1	10 - 20
Sienet	4	10 - 15
Glaseeratut vihannekset	3	6 - 10
Paahdetut sipulit	3	5 - 10
Pakastetuotteet		
Leike	4	15 - 20
Cordon bleu*	4	10 - 30
Linnunrinta*	4	10 - 30
Kananugetit	4	10 - 15
Gyros, kebab	4	10 - 15
Kalafilee, paneroimaton tai paneroitu	3	10 - 20
Kalapuikot	4	8 - 12
Ranskalaiset perunat	5	4 - 6
Pannurooat, esim. vihannespannu broilerin kera	3	6 - 10
Kevätkääryleet	4	10 - 30
Camembert/juusto	3	10 - 15
Kastikkeet		
Tomaattikastike vihannesten kera	1	25 - 35
Béchamelkastike	1	10 - 20
Juustokastike, esim. gorgonzolakastike	1	10 - 20
Kokoon keitetyt kastikkeet, esim. tomaattikastike, Bolognese-kastike	1	25 - 35
Makeat kastikkeet, esim. appelsiinikastike	1	15 - 25
Muut		
Camembert/juusto	3	7 - 10
Esikypsennetyt kuivat tuotteet, joihin lisätään vesi, esim. nuudelit	1	5 - 10
Krutongit	3	6 - 10
Mantelit/pähkinät/pinjansiemenet	4	3 - 15

* Käännä useita kertoja.



** Kokonaiskesto annosta kohden. Paista yksitellen.

Toimi näin

Valitse taulukosta sopiva lämpötila-asetus. Aseta tyhjä astia keittoalueelle.

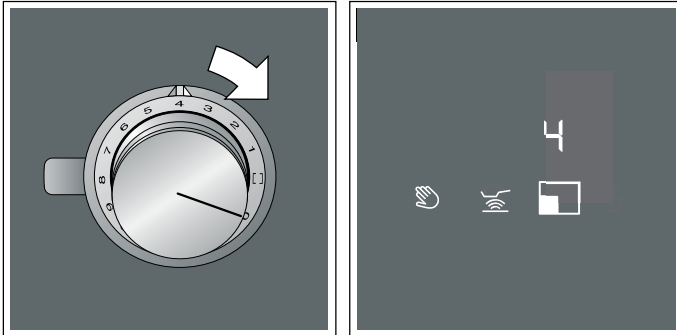

- 1 Valitse valitsimella haluamasi lämpötilataso. Tätä toimintoa varten käytettävissä ovat lämpötilatasot 1 - 5, ks. lämpötilatasojen taulukko.



- 2 Kosketa symbolia , se palaa oranssina. Näyttö  ja valittu lämpötilataso palavat.



Toiminto on aktivoitu.

Lämpötilan näyttö ,  tai  ja valittu lämpötilataso palavat niin kauan, kunnes paistolämpötila on saavutettu. Kuulet merkkiäänen ja lämpötilan näyttö sammuu.

- 3 Kun paistolämpötila on saavutettu, laita ensin öljy ja sen jälkeen ruoka pannulle.

Huomautuksia

- Jos valitaan lämpötilataso yli 5, taso säätyy automaattisesti arvoon 5. Kierrä tässä tapauksessa valitsin kohtaan 5.
- Käännä ruokaa, jotta se ei pala pohjaan.

Paistotunnistimen kytkeminen pois päältä

Kierrä valitsin, jolla lämpötila valittiin, kohtaan 0. Keittoalue kytkeytyy pois päältä ja näyttöön ilmestyy jälkilämmön näyttö.

Ohjauspaneelin lukitseminen puhdistusta varten

Jos pyyhit ohjauspaneelia keittotason ollessa päällä, asetukset voivat muuttua. Tämän välttämiseksi keittotasossa on toiminto, jolla ohjauspaneeli lukitaan puhdistusta varten.

Kytkeminen päälle: kosketa symbolia . Kuulet äänimerkin. Aktiivisten toimintojen näytöt vilkkuvat. Ohjauspaneeli on lukittu 10 minuutin ajaksi. Ohjauspaneelin pinta voidaan nyt puhdistaa ilman, että asetukset muuttuvat.

Kytkeminen pois päältä: kosketa seuraavien 10 minuutin kuluessa uudelleen symbolia .

Jos toimintoa ei deaktivoita näiden 10 minuutin kuluessa, keittotaso kytkeytyy pois päältä.

Huomautuksia

- Lukitus ei koske valitsimia. Keittotaso voidaan kytkeä milloin tahansa pois päältä.
- Lukituksen aikana on keittotason virransaanti keskeytynyt. Keittoalueet voivat olla vielä kuumia.

Automaattinen turvakatkaisu

Laitteessa on turvallisuutesi varmistamiseksi automaattinen turvakatkaisu. Valitusta tehoalueesta riippuen keittoalueen kuumeneminen deaktivoituu, kun tietyn ajan kuluessa ei ole tehty mitään toimenpiteitä.

Tehoalue	Deaktivointi kun on kulunut
1	10 tuntia
2-4	5 tuntia
5-7	4 tuntia
8	3 tuntia
9-10	2 tuntia
11-12	1 tunti

Paistotunnistimen lämpötilataso	Deaktivointi kun on kulunut
1-5	3 tuntia

Äänimerkki ilmoittaa, että aika on kulunut loppuun. Aktivoitun valitsimen valorengas vilkkuu. Keittoalueen näytössä palaa **F8**.

Kierrä valitsin kohtaan 0. Laite voidaan nyt kytkeä uudelleen päälle tavanomaiseen tapaan.

Perusasetukset

Laitteessa on erilaisia perusasetuksia. Nämä perusasetukset voidaan muuttaa käyttäjän tarpeiden mukaan.

Huomautuksia

- Asetukset **c5**, **c6**, **c7** ja **c8** näytetään vain, kun laite on yhdistetty liesituulettimeen.
- Asetukset **c7** ja **c8** näytetään vain, kun laite on yhdistetty valolla varustettuun liesituulettimeen.

Näyttö	Toiminto
c1	Äänimerkit
ON	Kaikki äänimerkit aktivoitu.*
OFF	Vain virhesignaali aktivoitu.
c2	Power-Management-toiminto. Keittotason kokonaistehon rajoittaminen (Watti)
OFF	Deaktivoitu.*
1000	Pienin teho
1500	
2000	
...	
9500	Keittotason suurin teho
c3	Keittoastian tarkastaminen, kypsennystulos
0	Ei sovellu
1	Ei optimaalinen
2	Soveltuu
c4	Palautus vakioasetuksiin
OFF	Yksilölliset asetukset.*
ON	Palautus tehdasasetuksiin.
c5	Tuulettimen automaattinen käynnistäminen
OFF	Kytkeyty pois päältä. Liesituuletin on tarvittaessa kytkettävä päälle manuaalisesti.
A	Kytkeyty päälle automaattikäytöllä.* Liesituuletin kytkeyty päälle automatiikkakäyttöön, kun keittoalue kytketään päälle.
1/2/3	Kytkeyty päälle manuaalikäytöllä. Liesituuletin kytkeyty päälle asetetulle tuuletusteholle, kun keittoalue kytketään päälle.
c6	Tuulettimen jälkikäynti
OFF	Tuuletin kytkeyty pois päältä keittotason mukana. Ei suositella liesituulettimen käyttöön kiertoilmakäytössä
I	Tuulettimen jälkikäynti automaattikäytöllä.*
NO	Tuulettimen jälkikäynti viimeksi valitulla asetuksella.

* Perusasetus

Näyttö	Toiminto
c 7	Liesituulettimen valon automaattinen päällekytkeminen
OFF	Kytetty pois päältä.*
ON	Kytetty päälle. Valo kytkeytyy päälle, kun keittotaso kytketään päälle.
c 8	Liesituulettimen valon automaattinen poiskytkeminen
OFF	Kytetty pois päältä.*
ON	Kytetty päälle. Valo kytkeytyy päälle kun keittotaso kytketään pois päältä.
Fun	Kytetty päälle. Valo kytkeytyy päälle tuulettimen jälkikäynnin yhteydessä ja kytkeytyy pois päältä tuulettimen jälkikäynnin päätyttyä.
* Perusasetus	

Näin pääset perusasetuksiin:

Keittotason pitää olla pois päältä.

- 1 Tee seuraavat toiminnot peräjälkeen keskeytyksettä.
- 2 Paina jokin valitsimista sisään ja kierrä sitä vasemmalle kohtaan >>. Pidä valitsin painettuna.
- 3 Kierrä valitsinta oikealle kohtaan 1. Pidä valitsin painettuna.
- 4 Kierrä valitsinta vasemmalle kohtaan 0. Symboli  palaa. Valitsimen valorengas palaa keltaisena.

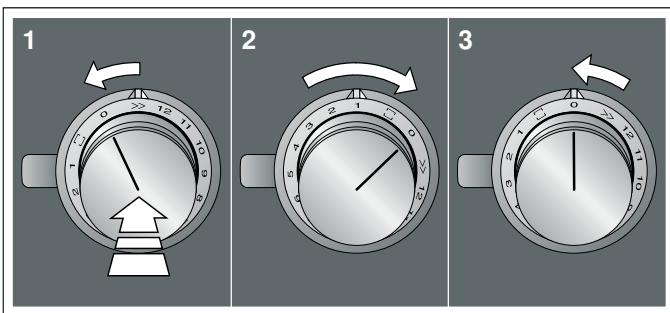

- 5 Kosketa symbolia . Näyttöön ilmestyvät tuotetiedot.

Tuotetiedot	Näyttö
Asiakaspalveluindeksi (KI)	01
Sarjanumero	Fd
Sarjanumero 1	95.
Sarjanumero 2	05

- 6 Perusasetukset haetaan näyttöön koskettamalla uudelleen symbolia . Näyttöissä palavat ennakoasetuksina **c 1** ja **ON**.



- 7 Kosketa symbolia  useita kertoja, kunnes näyttöön ilmestyy haluamasi toiminto.
- 8 Valitse sitten haluamasi asetus symboleilla + ja -.

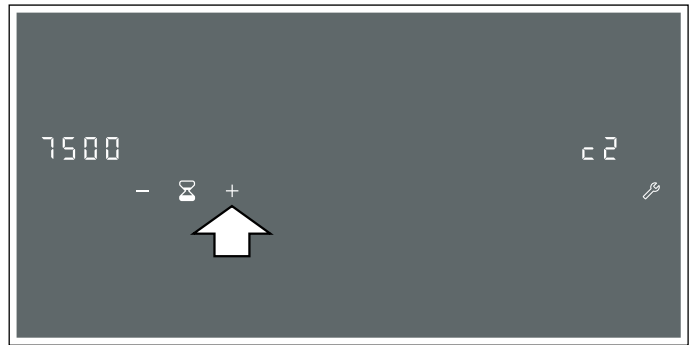

- 9 Kosketa symbolia  vähintään 4 sekunnin ajan. Asetukset on tallennettu.

Poistuminen perusasetusten valikosta

- 1 Kierrä valitsinta vasemmalle kohtaan >>.
- 2 Kierrä valitsinta oikealle kohtaan 1.
- 3 Kierrä valitsinta vasemmalle kohtaan 0. Symboli  ja valitsimen valorengas sammuvat.

Home Connect

Tämä keittotaso on WLAN-kelpoinen ja siihen voidaan lähettää asetuksia mobiililaitteen kautta.

Jos keittotasoa ei yhdistetä kotiverkkoon, laite toimii ilman verkkoyhteyttä olevan keittotason tavoin. Keittotasoa voidaan aina käyttää valitsimien kautta.

Home Connect -toiminnon saatavuus riippuu kunkin maan Home Connect -palveluiden saatavuudesta. Home Connect -palvelut eivät ole käytettävissä kaikissa maissa. Lisätietoja löytyy osoitteesta www.home-connect.com.

Huomautuksia

- Keittotasoa ei ole tarkoitettu käytettäväksi ilman valvontaa - ruoanvalmistusta on valvottava.
- Noudata tässä käyttöohjeessa olevia turvallisuusohjeita ja varmista, että turvallisuusmääräykset täyttyvät myös silloin, kun käytät laitetta Home Connect -sovelluksen kautta. Ota huomioon myös Home Connect -sovelluksessa olevat ohjeet. → "Tärkeitä turvaohjeita" sivulla 5
- Home Connect -sovelluksen avulla voit muuttaa keittotason perusasetuksia. Kaukokäynnistyksen tai tehoalueen säätö ei ole mahdollista.
- Käyttö laitteesta käsin on aina etusijalla. Tänä aikana laitetta ei voida käyttää Home Connect -sovelluksen kautta.

Asentaminen

Jotta asetuksia voidaan tehdä Home Connectin kautta, Home Connect -sovellus on asennettava mobiililaitteeseen ja tehtävä tarvittavat asetukset.

Huomautus: Laite kuluttaa verkossa ollessaan valmiustilassa enintään 2 W.

Laite pitää lisäksi olla yhdistetty kotiverkkoon (reititin) ja Home Connect -sovellukseen (mobiililaitte, esim. älypuhelin tai tablettitietokone).

Voit yhdistää laitteen manuaalisesti tai automaattisesti kotiverkkoon. Muodosta ensin yhteys kotiverkkoon ja sen jälkeen Home Connect -sovellukseen.

Huomautus: Sovellus ohjaa sinut koko kirjautumismenettelyn läpi. Noudata epävarmassa tapauksessa sovelluksessa olevia ohjeita.

Home Connect -sovelluksen asetusten tekeminen

Huomautus: Tarvitset mobiiliin päätelaitteen, jossa on käyttöjärjestelmän uusin versio.

- 1 Avaa mobiilissa päätelaitteessasi App Store (Apple-laitteet) tai Google Play Store (Android-laitteet).
- 2 Syötä hakusana "Home Connect".
- 3 Valitse Home Connect -sovellus ja asenna se mobiiliin päätelaitteeseesi.
- 4 Käynnistä sovellus ja muodosta Home Connect -yhteys. Sovellus ohjaa sinut kirjautumisprosessin läpi. Merkitse muistiin käyttämäsi sähköpostiosoite ja salasana.

Home Connect -asetusvalikon avaaminen tai sulkeminen

Jotta voit yhdistää laitteesi Home Connect -sovellukseen tai tehdä kotiverkkoon liittämistä koskevia asetuksia, laitteessa on avattava Home Connect -asetusvalikko.

Huomautus: On tärkeää, että teet seuraavat toiminnot peräjälkeen keskeytyksettä.

- 1 Paina haluamasi valitsin sisään ja kierrä sitä yhden pykälän verran vasemmalle kohtaan >>. Pidä valitsin painettuna sisään.
- 2 Kierrä valitsinta kahden pykälän verran oikealle kohtaan □ tai ☺. Pidä valitsin painettuna sisään.
- 3 Kierrä valitsinta yhden pykälän verran vasemmalle kohtaan 0.

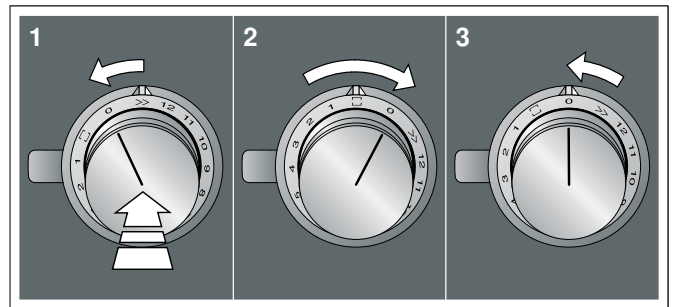

Huomautus: Kun teet asetuksia Home Connect -asetusvalikossa, sinun on poistuttava Home Connect -valikosta samalla tavoin, jotta asetukset tallentuvat muistiin.

Valitsimen valorenkaan näytöt

- Kun olet Home Connect -valikossa, valitsimen valorengas palaa sinisenä.
- Kun laite muodostaa yhteyttä kotiverkkoon, valitsimen valorengas vilkkuu sinisenä.
- Kun laite on muodostanut yhteyden kotiverkkoon, valitsimen valorengas palaa vihreänä.
- Jos laite ei saanut muodostettua yhteyttä kotiverkkoon, valitsimen valorengas palaa punaisena. Aloita yhdistäminen uudelleen.

Yhteenveto Home Connect -asetusvalikosta

- Manuaalinen kirjautuminen kotiverkkoon (WLAN): Manuaalista kotiverkkoon (WLAN) kirjautumista varten tarvitset kotiverkkosi verkkotunnuksen (SSID) ja salasanan (Key). → "Manuaalinen kirjautuminen kotiverkkoon" sivulla 24



- Kirjautuminen kotiverkkoon (WLAN) WPS-kelpoisella reitittimellä. → "Automaattinen kirjautuminen kotiverkkoon (WPS)" sivulla 25



- Suora yhdistäminen yhteensopivaan liesituulettiin. → "Laitteen yhdistäminen suoraan" sivulla 28

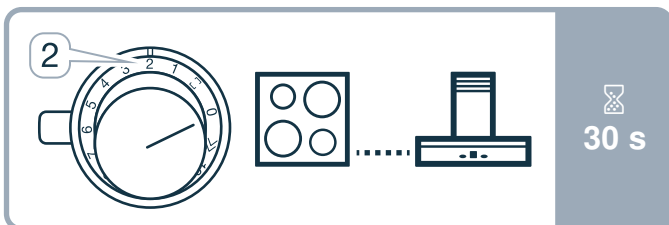

- WLAN-verkon kytkeminen pois päältä ja päälle, esim. loman ajaksi. → "WLAN kytkeminen pois päältä ja päälle" sivulla 26

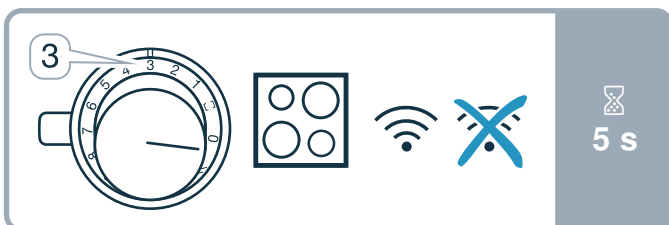

- Home Connect -yhteyksien nollaaminen, esim. uusi reititin, vaihto uuteen internetoperaattoriin. → "Home Connect -yhteyksien nollaaminen" sivulla 26

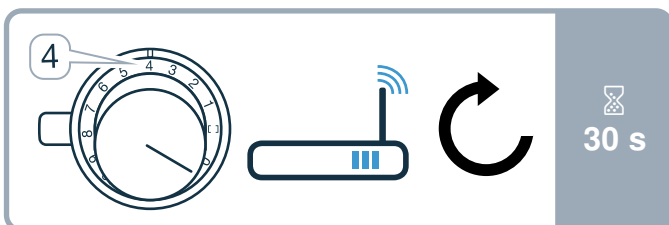

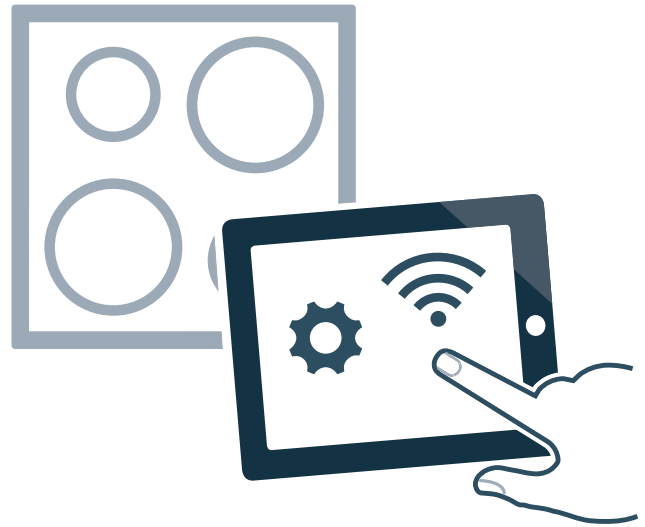

Laitteen yhdistäminen kotiverkkoon (WLAN)



- 1 Tee seuraavat toiminnot peräjälkeen keskeytyksettä.
- 2 Avaa Home Connect -asetusvalikko. → "Home Connect -asetusvalikon avaaminen tai sulkeminen" sivulla 23
Valitsimen valorengas palaa sinisenä.

Manuaalinen kirjautuminen kotiverkkoon

Huomautus: Manuaalista kotiverkkoon (WLAN) kirjautumista varten tarvitset kotiverkkosi verkkotunnuksen (SSID) ja salasanan (Key).

- 1 Kierrä valitsinta oikealle kohtaan  tai . Noin 5 sekunnin kuluttua valitsimen valorengas vilkkuu vuorotellen sinisenä ja keltaisena. Ohjauspaneelissa näkyy **CON 2**. Laite on nyt manuaalillassa.
- 2 Siirry mobiililaitteen yleiseen asetusvalikkoon ja hae näkyviin WLAN-asetukset. Mobiililaitteessasi on WLAN-yhteys "HomeConnect" käytettävissä noin 20 minuutin ajan.
- 3 Yhdistä WLAN-yhteydellä "HomeConnect" (salasana: "HomeConnect").
- 4 Käynnistä Home Connect -sovellus mobiililaitteessa ja noudata automaattista verkkokirjautumista koskevia ohjeita. Syötä kotiverkon salasana (Key). Kun yhdistäminen reitittimeen on onnistunut, valitsimen valorengas palaa noin 3 sekunnin ajan vihreänä. Ohjauspaneelissa näkyy **PA 1** ja .

- 5 Valitsimen valorengas vilkkuu vuorotellen sinisenä ja valkoisena. Yhdistäminen mobiililaitteeseen on käynnistyy.
Laite on käytettävissä sovelluksella mobiililaitteessa, kun valitsimen valorengas palaa vihreänä. Jos valitsimen valorengas palaa punaisena, yhteyttä ei voitu muodostaa.
- 6 Tallenna yhteys muistiin poistumalla Home Connect -asetusvalikosta. → "Home Connect -asetusvalikon avaaminen tai sulkeminen" sivulla 23

Yhteyden muodostaminen reitittimeen ei onnistunut

- 1 Jos yhteyttä ei voitu muodostaa, tarkasta reititin ja kierrä valitsin toiseen kohtaan ja sitten taas kohtaan □ tai .
Valitsimen valorengas palaa sinisenä. Noin 5 sekunnin kuluttua valitsimen valorengas vilkkuu sinisenä ja keltaisena. Ohjauspaneelissa näkyy **CON 2**.
- 2 Siirry mobiililaitteen yleiseen asetukseen ja käynnistä WLAN-yhteys uudelleen.
- 3 Tarkasta, että olet syöttänyt salasanan oikein.

Yhteyden muodostaminen mobiililaitteeseen ei onnistunut

- 1 Jos yhteyttä ei voitu muodostaa, tarkasta reititin ja kierrä valitsin toiseen kohtaan ja sitten taas kohtaan □ tai .
Valitsimen valorengas palaa sinisenä. Noin 5 sekunnin kuluttua valitsimen valorengas vilkkuu sinisenä ja valkoisena. Ohjauspaneelissa näkyy **PA I**.
- 2 Käynnistä Home Connect -sovellus mobiililaitteessa ja noudata automaattista verkkokirjautumista koskevia ohjeita.

Muiden mobiililaitteiden yhdistäminen samaan Home Connect -tiliin

Voit yhdistää laitteeseen muita mobiililaitteita Home Connect -sovelluksessa.

Muiden mobiililaitteiden yhdistäminen toiseen Home Connect -tiliin

Edellytys: mobiililaitte on yhdistetty laitteeseen. Laite on Home Connect -asetusvalikossa.

- 1 Kierrä valitsin toiseen kohtaan ja sitten taas kohtaan □ tai .
Valitsimen valorengas vilkkuu sinisenä ja valkoisena. Ohjauspaneelissa näkyy **PA I**. Laite on nyt valmis yhdistettäväksi toiseen mobiililaitteeseen.
- 2 Käynnistä Home Connect -sovellus mobiililaitteessa ja noudata automaattista verkkokirjautumista koskevia ohjeita.
Laite on käytettävissä sovelluksella mobiililaitteessa, kun valitsimen valorengas palaa vihreänä.

Automaattinen kirjautuminen kotiverkkoon (WPS)

Tarvitset reitittimen, jossa on WPS-toiminto. Lisätietoja löydät reitittimen käyttöoppaasta. Tarvitset pääsyn reitittimeen.

Jos näin ei ole, noudata vaiheita kohdassa → "Manuaalinen kirjautuminen kotiverkkoon" sivulla 24 .

- 1 Paina valitsin sisään ja kierrä se kohtaan 1. Valitsimen valorengas vilkkuu yhdistämisen kuluessa vuorotellen sinisenä ja keltaisena. Ohjauspaneelissa näkyy **CON 1**.
- 2 Paina reitittimen WPS-näppäintä 2 minuutin kuluessa.
Kun yhdistäminen reitittimeen on onnistunut, valitsimen valorengas palaa noin 3 sekunnin ajan vihreänä. Sen jälkeen valitsimen valorengas vilkkuu vuorotellen sinisenä ja valkoisena. Ohjauspaneelissa näkyy **PA I**. Laite on nyt valmis yhdistettäväksi mobiililaitteeseen.
- 3 Käynnistä Home Connect -sovellus mobiililaitteessa ja noudata automaattista verkkokirjautumista koskevia ohjeita.
Laite on käytettävissä sovelluksella mobiililaitteessa, kun valitsimen valorengas palaa vihreänä. Ohjauspaneelissa näkyy . Jos valitsimen valorengas palaa punaisena, yhteyttä ei voitu muodostaa.
- 4 Tallenna yhteys muistiin poistumalla Home Connect -asetusvalikosta.

Yhteyden muodostaminen reitittimeen ei onnistunut

- 1 Jos yhteyttä ei voitu muodostaa, tarkasta reititin ja kierrä valitsin toiseen kohtaan ja sitten taas kohtaan 1.
Valitsimen valorengas palaa sinisenä. Noin 5 sekunnin kuluttua valitsimen valorengas vilkkuu sinisenä ja keltaisena. Ohjauspaneelissa näkyy **CON 1**.
- 2 Siirry mobiililaitteen yleiseen asetukseen ja käynnistä WLAN-yhteys uudelleen.

Yhteyden muodostaminen mobiililaitteeseen ei onnistunut

- 1 Jos yhteyttä ei voitu muodostaa, tarkasta reititin ja kierrä valitsin toiseen kohtaan ja sitten taas kohtaan 1.
Valitsimen valorengas palaa sinisenä. Noin 5 sekunnin kuluttua valitsimen valorengas vilkkuu sinisenä ja valkoisena. Ohjauspaneelissa näkyy **PA I**.
- 2 Käynnistä Home Connect -sovellus mobiililaitteessa ja noudata automaattista verkkokirjautumista koskevia ohjeita.

Muiden mobiililaitteiden yhdistäminen samaan Home Connect -tiliin

Voit yhdistää laitteeseen muita mobiililaitteita Home Connect -sovelluksessa.

Muiden mobiililaitteiden yhdistäminen toiseen Home Connect -tiliin

Edellytys: mobiililaitte on yhdistetty laitteeseen. Laite on Home Connect -asetusvalikossa.

- 1 Kierrä valitsin toiseen kohtaan ja sitten taas kohtaan 1.
Valitsimen valorengas vilkkuu sinisenä ja valkoisena. Ohjauspaneelissa näkyy **CON 1**. Laite on nyt valmis yhdistettäväksi toiseen mobiililaitteeseen.
- 2 Käynnistä Home Connect -sovellus mobiililaitteessa ja noudata automaattista verkkokirjautumista koskevia ohjeita.
Laite on käytettävissä sovelluksella mobiililaitteessa, kun valitsimen valorengas palaa vihreänä.

Poistuminen Home Connect -asetusvalikosta

- 1 Tee seuraavat toiminnot peräjälkeen keskeytyksettä.
- 2 Sulje Home Connect -asetusvalikko. → "Home Connect -asetusvalikon avaaminen tai sulkeminen" sivulla 23
Valitsimen valorengas sammuu.

WLAN kytkeminen pois päältä ja päälle

Voit kytkeä WLAN-verkon pois päältä keittotasossa milloin tahansa (esim. säästääksesi energiaa loman aikana). Yhteydet kotiverkkoon ja liesituulettimeen pysyvät tallennettuina. Kun kytket WLAN-verkon taas päälle, tallennetut yhteydet otetaan käyttöön.

- 1 Tee seuraavat toiminnot peräjälkeen keskeytyksettä.
- 2 Avaa Home Connect -asetusvalikko. → "Home Connect -asetusvalikon avaaminen tai sulkeminen" sivulla 23
Valitsimen valorengas palaa sinisenä.
- 3 Kierrä valitsinta oikealle kohtaan 3. Valitsimen valorengas palaa vihreänä.
Noin 5 sekunnin kuluttua valitsimen valorengas vilkkuu sinisenä. Muutaman sekunnin kuluttua valitsimen valorengas palaa vihreänä.
Symbolit  ja **WiFi** ohjauspaneelissa sammuvat. WLAN on deaktivoitu.
- 4 Sulje Home Connect -asetusvalikko. → "Home Connect -asetusvalikon avaaminen tai sulkeminen" sivulla 23
Valitsimen valorengas sammuu.

Kun haluat kytkeä WLAN-verkon taas päälle, tee samat toimenpiteet. Valitsimen valorengas palaa sinisenä. Noin 5 sekunnin kuluttua valitsimen valorengas vilkkuu sinisenä ja palaa sitten vihreänä. Ohjauspaneelissa palaa  ja **WiFi**.

Huomautus: Kun keittotaso on yhdistetty suoraan liesituulettimeen, WLAN-yhteyttä ei voi kytkeä pois päältä.

Home Connect -yhteyksien nollaaminen

Voit milloin tahansa purkaa tallennetut yhteydet kotiverkkoon ja keittotasoon.

- 1 Tee seuraavat toiminnot peräjälkeen keskeytyksettä.
- 2 Avaa Home Connect -asetusvalikko. → "Home Connect -asetusvalikon avaaminen tai sulkeminen" sivulla 23
Valitsimen valorengas palaa sinisenä.
- 3 Kierrä valitsinta oikealle kohtaan 4.
Ohjauspaneelissa palaa **RES**. Noin 30 sekunnin kuluttua valitsimen valorengas palaa vihreänä ja ohjauspaneelissa palaa **DONE**. Kaikki Home Connect -asetukset on nollattu. Laite ei näy enää Home Connect -sovelluksessa.
- 4 Sulje Home Connect -asetusvalikko. → "Home Connect -asetusvalikon avaaminen tai sulkeminen" sivulla 23
Valitsimen valorengas sammuu.

Ohjelmistopäivitys

Ohjelmiston päivitystoiminnolla päivitetään keittotason ohjelmisto (esim. optimointi, virheiden korjaus, turvallisuuspäivitykset). Edellytyksenä on, että olet rekisteröitynyt Home Connect -käyttäjä, olet asentanut sovelluksen mobiililaitteeseen ja olet muodostanut yhteyden Home Connect -palvelimeen.

Kun ohjelmapäivitys on käytettävissä, saat Home Connect -sovelluksen kautta tiedon siitä, mistä päivitys voidaan ladata.

Huomautuksia

- Keittotasoa voidaan käyttää latauksen aikana.
- Ohjelmapäivitys voidaan sovellukseen tehdyistä henkilökohtaisista asetuksista riippuen ladata myös automaattisesti.
- Jos kyseessä on turvallisuuspäivitys, suosittelemme asentamaan sen mahdollisimman pian.

Etädiagnosi

Huoltopalvelu voi päästä käsiksi laitteeseesi etädiagnosin avulla, kun esität huoltopalvelulle tätä koskevan toiveen, laitteesi on yhdistetty Home Connect -palvelimeen ja etädiagnosi on käytettävissä maassa, jossa käytät laitetta

Huomautus: Lisätietoja ja ohjeita etädiagnosin käytettävyydestä maassanne löydät paikallisilta verkkosivuilta: www.home-connect.com

Tietosuojaa koskeva huomautus

Kun laite liitetään Internetiin liitettyyn WLAN-verkkoon ensimmäistä kertaa, laite välittää seuraavat tiedot Home Connect -palvelimelle (ensirekisteröinti):

- Yksiselitteinen laitetunniste (koostuu laiteavaimesta ja asennetun Wi-Fi-kommunikaatiomodulin MAC-osoitteesta).
- Wi-Fi-kommunikaatiomodulin turvallisuussertifikaatti (liitännän informaatioteknistä varmistusta varten).
- Kotilaitteen ajankohtainen ohjelma- ja laiteversio.
- Edellä mahdollisesti tehdyn tehdasasetuksiin palautuksen tila.

Tämä ensirekisteröinti valmistelee Home Connect -toimintojen käytön ja se pitää tehdä vasta sitten, kun haluat käyttää Home Connect -toimintoja ensimmäistä kertaa.

Huomautus: Ota huomioon, että Home Connect -toimintoja voidaan käyttää vain Home Connect App -sovelluksen yhteydessä. Tietosuojaa koskevia tietoja voit hakea näyttöön Home Connect App -sovelluksessa.

Standardinmukaisuustodistus

Gaggenau Hausgeräte GmbH vahvistaa täten, että Home Connect -toiminnoilla varustettu laite vastaa direktiivin 2014/53/EU perusluonteisia vaatimuksia ja muita asiaankuuluvia määräyksiä.

Täydellinen radio- ja telepäätelaitteita (RED) koskeva vaatimustenmukaisuusvakuutus löytyy Internetistä sivulta www.gaggenau.com laitteen tuotesivulta lisädokumenttien kohdasta.



2,4 GHz taajuusalue: 100 mW maks.
5 GHz taajuusalue: 100 mW maks.



BE	BG	CZ	DK	DE	EE	IE	EL
ES	FR	HR	IT	CY	LV	LT	LU
HU	MT	NL	AT	PL	PT	RO	SI
SK	FI	SE	UK	NO	CH	TR	

5 GHz WLAN (Wsätiloissai-Fi): käyttö vain si

Liesituulettimen yhdistäminen

Voit yhdistää tämän laitteen yhteensopivaan liesituulettimeen ja ohjata siten liesituulettimen toimintoja keittotason kautta.

Voit yhdistää liesituulettimen yhteen tai kahteen keittotasoon. Useampien liesituulettimien yhdistäminen yhten keittotasoon ei ole mahdollista.

Huomautuksia

- Noudata liesituulettimen käyttöohjeessa olevia turvallisuusohjeita ja varmista, että turvallisuusmääräykset täyttyvät myös silloin, kun käytät laitetta keittotasokohtaisen tuuletinohjauksen kautta.
- Käyttö liesituulettimesta käsin on aina etusijalla. Tänä aikana laitetta ei voida käyttää keittotasokohtaisen tuuletinohjauksen kautta.
- Laite kuluttaa verkossa ollessaan valmiustilassa enintään 2 W.

Voit yhdistää laitteet seuraavilla tavoilla:

- Laitteiden yhdistäminen kotiverkon kautta → "Laitteen yhdistäminen kotiverkon kautta" sivulla 27
- Laitteiden suora yhdistäminen → "Laitteen yhdistäminen suoraan" sivulla 28

Laitteen yhdistäminen kotiverkon kautta

Jos laitteet yhdistetään toisiinsa kotiverkon kautta, voidaan käyttää sekä keittotasoon perustuvaa tuuletinohjausta että laitteen Home Connect -toimintoja.

Jos molemmat laitteet ovat Home-Connect-kelpoisia, voit yhdistää ne Home Connect -sovelluksella.

Ota tätä varten huomioon mukana toimitettu Home Connect -materiaali.

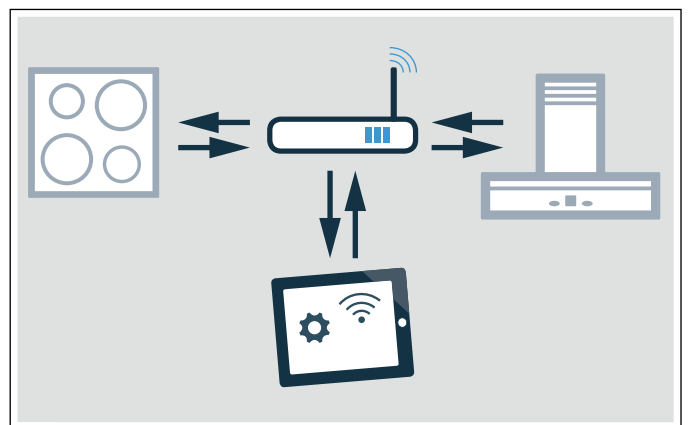

Yhteyden muodostaminen kotiverkon kautta

- 1 Avaa Home Connect -asetusvalikko. → *"Home Connect -asetusvalikon avaaminen tai sulkeminen" sivulla 23*
- 2 Suorita manuaalinen tai automaattinen kirjautuminen kotiverkkoon, ks. → *"Manuaalinen kirjautuminen kotiverkkoon" sivulla 24* tai → *"Automaattinen kirjautuminen kotiverkkoon (WPS)" sivulla 25*.
Kun keittotaso on yhdistetty kotiverkkoon, voit muodostaa Home Connect -sovelluksen kautta yhteyden liesituulettimeen. Noudata tällöin mobiililaitteessa olevia ohjeita.

Toisen keittotason yhdistäminen liesituulettimeen

- 1 Yhdistä molemmat keittotasot Home Connect -sovelluksella. → *"Manuaalinen kirjautuminen kotiverkkoon" sivulla 24* tai → *"Automaattinen kirjautuminen kotiverkkoon (WPS)" sivulla 25*
- 2 Yhdistä liesituuletin Home Connect -sovelluksella. Noudata liesituulettimen käyttöohjeessa olevia ohjeita.
- 3 Yhdistä Home Connect -sovelluksessa ensimmäinen keittotaso liesituulettimeen.
- 4 Yhdistä Home Connect -sovelluksessa toinen keittotaso liesituulettimeen.

Laitteen yhdistäminen suoraan

Jos laite yhdistetään suoraan liesituulettimeen, yhdistäminen kotiverkkoon ei ole enää mahdollista. Laite toimii ilman verkkoyhteyttä olevan keittotason tavoin, ja sitä ohjataan tavanomaiseen tapaan laitteen ohjauspaneelin kautta.

Nollaa ennen laitteiden yhdistämistä kaikki olemassa olevat yhteydet kotiverkkoon tai muihin laitteisiin.

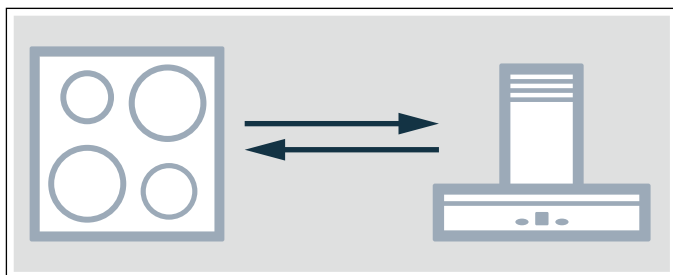

Yhteyden muodostaminen suoraan

Varmista, että liesituuletin on kytketty päälle ja että se on hakutilassa. Hakutila tarkoittaa, että yhdistäminen on käynnistetty liesituulettimessa.

Noudata tätä varten liesituulettimen käyttöohjetta.

- 1 Avaa Home Connect -asetusvalikko. → *"Home Connect -asetusvalikon avaaminen tai sulkeminen" sivulla 23*
- 2 Kierrä valitsinta oikealle kohtaan **2**.
Noin 5 sekunnin kuluttua valitsimen valorengas vilkkuu vuorotellen sinisenä ja keltaisena. Ohjauspaneelissa näkyy **HH**. Keittotaso on yhdistetty liesituulettimeen, kun valitsimen valorengas palaa jatkuvasti vihreänä.
- 3 Sulje Home Connect -asetusvalikko. → *"Home Connect -asetusvalikon avaaminen tai sulkeminen" sivulla 23*
Valitsimen valorengas sammuu.

Suora yhdistäminen ei onnistunut

Jos yhteyttä ei voitu muodostaa noin 30 sekunnin kuluessa, valitsimen valorengas palaa punaisena. Kierrä valitsin toiseen kohtaan ja sitten taas kohtaan **2**.

Valitsimen valorengas palaa sinisenä. Noin 5 sekunnin kuluttua valitsimen valorengas vilkkuu sinisenä ja keltaisena. Laite yrittää uudelleen muodostaa yhteyden.

Toisen keittotason yhdistäminen liesituulettimeen

Jos haluat yhdistää toisen keittotason liesituulettimen kanssa, liitä toinen keittotaso suoraan.

Liesituulettimen ohjaaminen keittotason kautta

Home Connect -sovelluksessa voidaan säätää liesituulettimen käyttäytymisen keittotason tai yksittäisten keittoalueiden päälle- ja poiskytkemisen yhteydessä.

Astiatesti

Tällä toiminnolla voidaan tarkastaa keittoastiasta riippuva keittämisen nopeus ja laatu.



Tulos on viitteellinen ja riippuu keittoastian ominaisuuksista ja käytetystä keittoalueesta.

- 1 Aseta huoneenlämpöinen kattila, jossa on n. 200 ml vettä, keskelle keittoaluetta, joka sopii halkaisijaltaan parhaiten kattilan halkaisijaan.
- 2 Siirry perusasetukseen ja valitse asetukset **2**. Näyttö **OFF** palaa.
- 3 Kosketa symbolia **+** tai **-**. Näyttö **ON** palaa. Kuulet merkkiäänä ja keittoalueiden näytöt palavat. Toiminto on aktivoitu.

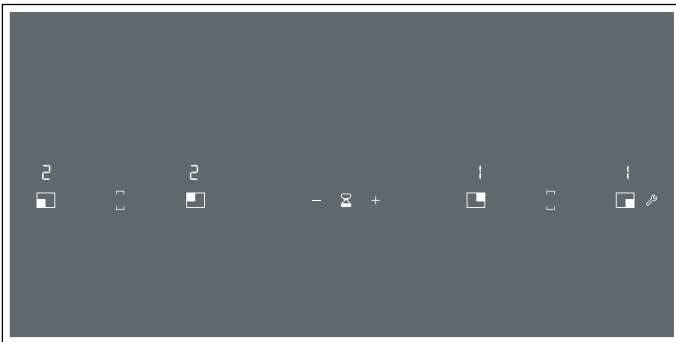
Näyttö **ON** palaa. Keittoalueiden näyttöihin ilmestyy muutaman sekunnin kuluttua kypsennyksen laatua ja nopeutta koskeva tulos.



Tarkasta tulos seuraavan taulukon perusteella:

Tulos	
	Keittoastia ei sovellu keittoalueelle eikä se sen tähden lämpene.*
	Keittoastia lämpenee odotettua hitaammin, ja keittäminen ei sen tähden onnistu optimaalisesti.*
	Keittoastia lämpenee asianmukaisesti ja keittäminen onnistuu kunnolla.

* Jos pienempi keittoalue on käytettävissä, testaa keittoastia uudelleen pienemmällä keittoalueella.

Kun haluat aktivoida toiminnon uudelleen, valitse symboli **+** tai **-**.

Huomautuksia

- Wokkipannua ja wokkivarustetta ei saa käyttää tällä toiminnolla.
- Muuntuva Flex-keittoalue on asetettu yhdeksi keittoalueeksi, tarkasta yksittäinen keittoastia.
- Jos käytetty keittoalue on paljon pienempi kuin keittoastian halkaisija, todennäköisesti vain astian keskikohta kuumenee eikä kypsennystulos ehkä ole paras mahdollinen tai tyydyttävä.
- Tietoja tästä toiminnosta löydät luvusta → "Perusasetukset".
- Ohjeita keittoastian tyypistä, koosta ja sijoituksesta löydät luvuista → "Keittäminen induktiotekniikalla" ja → "Muuntuva keittoalue".

Puhdistus

Sopivia puhdistus- ja hoitoaineita on saatavana huoltopalvelusta tai e-Shopistamme.

Keittotaso

Puhdistus

Puhdista keittotaso aina ruoanvalmistuksen jälkeen. Näin vältetään lian palaminen kiinni. Puhdista keittotaso vasta, kun jälkilämmön näyttö on sammunut.

Puhdista keittotaso kostealla talousliinalla ja kuivaa liinalla, jotta kalkkitahroja ei synny.

Käytä vain tämän tyyppisille keittotasaille soveltuvia puhdistusaineita. Noudata tuotteen pakkauksessa olevia valmistajan ohjeita.

Älä missään tapauksessa käytä:

- laimentamatonta astianpesuainetta
- astianpesukoneeseen tarkoitettua pesuainetta
- hankausainetta
- voimakkaita puhdistusaineita kuten uuninpuhdistusainetta tai tahrannoistainetta
- hankaussieniä
- painepesuria tai höyrysuihkua

Itsepintaisen lian poistat parhaiten alan liikkeistä saatavana olevalla puhdistuslastalla. Noudata valmistajan ohjeita.

Sopivia puhdistuslastoja on saatavana huoltopalvelusta tai Online-Shopistamme.

Hyvän puhdistustuloksen saat erityisesti keraamisten keittotasojen puhdistukseen tarkoitetuilla puhdistussienillä.

Mahdolliset tahrat

Kalkki- ja vesijäämät	Puhdista keittotaso heti, kun se on jäähtynyt. Käytä keraamisille keittotasolle soveltuvaa puhdistusainetta.*
Sokeri, riisitärkkelys tai muovi	Puhdista heti. Käytä puhdistuslastaa. Palovammavaara.*

* Puhdista sen jälkeen kostealla talousliinalla ja kuivaa liinalla.

Huomautus: Älä käytä puhdistusainetta keittotason ollessa kuuma, muutoin syntyy tahroja. Varmista, että käytetyn puhdistusaineen kaikki jäämät on poistettu.

Keittotason kehys

Jotta vältät keittotason kehyyksen vauriot, noudata seuraavia ohjeita:

- Käytä vain lämmintä astianpesuaineliuosta.
- Huuhtelee uudet keittiöliinat huolellisesti ennen käyttöä.
- Älä käytä hankaavia tai voimakkaita puhdistusaineita.
- Älä käytä puhdistuslastaa tai teräviä esineitä.

Valitsimet

Käytä vain lämmintä astianpesuaineliuosta. Älä käytä hankaavia tai voimakkaita puhdistusaineita. Älä käytä puhdistuslastaa, valitsin voi vaurioitua.

Sitruuna ja etikka eivät sovellu valitsimen puhdistamiseen. Niistä voi aiheutua mattapintaisia kohtia.

Vastauksia usein esitettyihin kysymyksiin (FAQ)

Äänet

Miksi keittämisen aikana kuuluu ääniä?

Keittoastian pohjan rakenteesta riippuen keittotasosta voi kuulua käytön aikana ääniä. Nämä äänet ovat normaaleja ja ne liittyvät induktiotekniikkaan. Ne eivät viittaa vikaan.

Mahdolliset äänet:

Matala surina, samantapainen kuin muuntajasta:

Muodostuu keittäessä suurella tehoalueella. Ääni lakkaa tai hiljenee, kun tehoaluetta pienennetään.

Matala vihellys:

Muodostuu, kun keittoastia on tyhjä. Tämä ääni lakkaa, kun keittoastiaan laitetaan vettä tai elintarviketta.

Rätinä:

Muodostuu, kun käytetään erilaisista päällekkäisistä materiaaleista valmistettuja keittoastioita tai käytetään samanaikaisesti erikokoisia ja eri materiaaleja olevia keittoastioita. Äänen voimakkuus voi vaihdella ruokien määrän ja valmistustavan mukaan.

Korkeat viheltävät äänet:

Voivat muodostua, kun käytetään samanaikaisesti kahta keittoaluetta suurimmalla tehoalueella. Viheltävät äänet lakkaavat tai heikkenevät, kun tehoaluetta pienennetään.

Tuulettimen äänet:

Keittotasossa on tuuletin, joka kytkeytyy korkeissa lämpötiloissa päälle. Tuuletin voi käydä myös keittotason pois päältä kytkemisen jälkeen, jos mitattu lämpötila on vielä liian korkea.

Keittoastia

Minkälainen keittoastia sopii induktiokeittotasolle?

Tietoja induktiokäyttöön sopivista keittoastioista löydät luvusta → *"Keittäminen induktiotekniikalla"*.

Miksi keittoalue ei lämpene ja tehoalue vilkkuu?

Päälle ei ole kytketty se keittoalue, jolla keittoastia on.

Varmista, että keittoalue, jolla keittoastia on, on kytketty päälle.

Keittoastia on päälle kytketylle keittoalueelle liian pieni tai se ei sovellu induktiokäyttöön.

Varmista, että keittoastia soveltuu induktiokäyttöön ja että astia on keittoalueella, jonka koko sopii parhaiten astian kokoon. Ohjeita keittoastian tyypistä, koosta ja sijoituksesta löydät luvuista → *"Keittäminen induktiotekniikalla"* ja → *"Muuntuva keittoalue"*.

Miksi astian lämpeneminen kestää niin kauan, tai miksi astia ei lämpene riittävästi, vaikka valittuna on suuri tehoalue?

Keittoastia on päälle kytketylle keittoalueelle liian pieni tai se ei sovellu induktiokäyttöön.

Varmista, että keittoastia soveltuu induktiokäyttöön ja että astia on keittoalueella, jonka koko sopii parhaiten astian kokoon. Ohjeita keittoastian tyypistä, koosta ja sijoituksesta löydät luvuista → *"Keittäminen induktiotekniikalla"* ja → *"Keittäminen induktiotekniikalla"*.

Puhdistus

Miten keittotaso puhdistetaan?

Parhaan tuloksen saat käyttämällä erityisesti keraamiselle lasille tarkoitettuja puhdistusaineita. Älä käytä voimakkaita tai hankaavia puhdistusaineita, astianpesukoneeseen tarkoitettuja puhdistusaineita (tiivisteitä) tai hankausliinoja.

Lisätietoja keittotason puhdistuksesta ja hoidosta löydät luvusta → *"Puhdistus"*.

Mitä tehdä häiriön sattuessa?

Häiriöt ovat yleensä helposti korjattavia pikkuseikkoja. Huomioi taulukossa olevat ohjeet ennen kuin soitat huoltopalveluun.

Näyttö	Mahdollinen syy	Aputoimenpide
Ei mitään	Virransaanti on keskeytynyt. Laitetta ei ole liitetty liitäntäkaavion mukaan. Häiriö elektroniikassa.	Tarkasta muiden sähkölaitteiden avulla, onko kyseessä oikosulku virransaannissa. Varmista, että laite on liitetty liitäntäkaavion mukaan. Jos et saa poistettua häiriötä, ota yhteys tekniseen huoltopalveluun.
Kuulet äänimerkin.	Ohjauspaneeli on kostea tai jokin esine peittää sen.	Kuivaa ohjauspaneeli tai poista esine.
Keittoalue on kytketty pois päältä. Valitsimen valorengas vilkkuu.	Valitsinta ei ole kierretty pitkään aikaan. Automaattinen turvakatkaisu on aktivoitunut. Laitte on liian kuuma.	Kierrä valitsin kohtaan 0. Kytke keittoalue uudelleen päälle. Ota huomioon virheilmoitus ohjauspaneelissa.
Keittoalueen näyttö vilkkuu.	Keittoastiaa ei tunnisteta. Varmista, että keittoastia soveltuu induktiokäyttöön.	Varmista, että keittoastian pohjan halkaisija vastaa keittoaluetta. Kierrä valitsin kohtaan 0. Kytke keittoalue uudelleen päälle.
F2	Elektroniikka ylikuumeni ja se on kytkenyt tähän liittyvän keittoalueen pois päältä.	Poista keittiövälineet keittoalueelta. Kun virheilmoitus sammuu, keittoalue on jäähtynyt riittävästi. Kierrä valitsin kohtaan 0. Aseta sitten tehoalue tavanomaiseen tapaan.
F4	Elektroniikka ylikuumeni ja kaikki keittoalueet ovat kytkeytyneet pois päältä.	
F5 + tehoalue ja äänimerkki	Ohjauspaneelin alueella on kuuma keittoastia. Elektroniikka on vaarassa ylikuumeneta.	Poista astia. Virheilmoitus sammuu hetken kuluttua. Voit jatkaa keittämistä.
F5 ja äänimerkki	Ohjauspaneelin alueella on kuuma keittoastia. Keittoalue kytkeytyi elektroniikan suojaamiseksi pois päältä.	Poista astia. Odota muutaman sekunnin ajan. Kun häiriöviesti sammuu, voit jatkaa keittämistä.
F1/F6	Keittoalue ylikuumeni ja kytkeytyi työskentelyalueen suojaamiseksi pois päältä.	Odota, kunnes elektroniikka on jäähtynyt riittävästi, ja kytke keittoalue uudelleen päälle.
F8	Keittoalue on ollut käytössä pitkän aikaa ja keskeytykseltä.	Automaattinen turvakatkaisu on aktivoitunut. Katso luku → "Automaattinen turvakatkaisu".
F9	FlexPlus-keittoaluetta ei saa aktivoitua.	Tarkasta häiriöviesti koskettamalla jotain käyttöaluetta. Muita keittoalueita voidaan käyttää tavanomaiseen tapaan. Ota yhteys tekniseen huoltopalveluun.
E9000 E90 10	Käyttäjännite on virheellinen, tavanomaisen käyttöalueen ulkopuolella.	Ota yhteys sähköyhtiöön.
U400	Keittotasoa ei ole liitetty oikein.	Irrota keittotaso sähköverkosta. Varmista, että se on liitetty liitäntäkaavion mukaan.

Älä aseta kuumaa astiaa ohjauspaneelille.

Huomautuksia

- Jos häiriökoodia ei ole mainittu taulukossa, irrota keittotaso sähköverkosta, odota 30 sekuntia ja liitä se uudelleen sähköverkkoon. Jos viesti ilmestyy uudelleen näyttöön, ota yhteys tekniseen huoltopalveluun ja mainitse tarkka häiriökoodi.
- Jos häiriö ilmenee, laite ei kytkeydy valmiustilaan.

Esittelytila

Jos näyttöön ilmestyvät **DE ON**, esittelytila on aktivoitu. Laite ei kuumene. Irrota laite sähköverkosta. Odota 30 sekuntia ja liitä laite uudelleen. Deaktivoi sitten esittelytila 3 minuutin kuluessa seuraavasti:

- 1 Kierrä jotain valitsinta vasemmalle kohtaan >>.
- 2 Kierrä samaa valitsinta oikealle kohtaan 1.
- 3 Kierrä samaa valitsinta vasemmalle kohtaan 0. Valitsimen valorengas palaa keltaisena.
- 4 Kierrä samaa valitsinta oikealle kohtaan 1. Näyttö **ON** palaa ja valorengas on vihreä. Odota 5 sekuntia. Näyttö **OFF** palaa ja valorengas muuttuu keltaiseksi.

Esittelytila on deaktivoitu.

Huoltopalvelu

Jos laitteesi täytyy korjata, käänny huoltopalvelumme puoleen. Löydämme varmasti sopivan ratkaisun, jotta välttyt myös huoltoteknikon turhilta käynneiltä.

Mallinumero ja sarjanumero

Ilmoita soittaessasi laitteen täydellinen mallinumero (E-Nr.) ja sarjanumero (FD-Nr.), jotta saat heti pätevät neuvot. Tyypikilpi numeroineen löytyy laitteen alapuolelta.

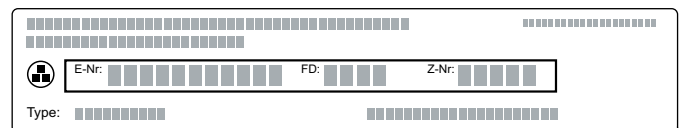

Mallinumero (E-Nr.) löytyy myös keraamisesta keittotasosta. Voit tarkastaa huoltopalveluluettelon (KI) ja sarjanumeron (FD-Nr.) perusasetuksista. Ohjeet tätä varten löydät luvusta → "Perusasetukset".

Jotta löydät tiedot tarvittaessa helposti, voit kirjoittaa laitteesi tiedot ja huoltopalvelun puhelinumeroon tähän.

E-Nr.

FD-Nr.

Huoltopalvelu ☎

Ota huomioon, että huoltopalvelun asentajan käynti käyttövirheen takia aiheuttaa sinulle kustannuksia myös takuuajana.

Kaikkien maiden yhteystiedot löydät oheisesta huoltoliikeluettelosta.

Korjaustilaus ja neuvonta häiriötilanteissa

FIN 020 751 0750

Lankapuhelimesta 8,28 snt/puhelu + 7 snt/
min (alv 24%) Matkapuhelimesta 8,28 snt/
puhelu + 17 snt/min (alv 24%)

Luota valmistajan asiantuntemukseen. Siten varmistat, että korjauksen tekee koulutettu huoltoteknikko, joka käyttää alkuperäisiä varaosia.

Gaggenau Hausgeräte GmbH
Carl-Wery-Straße 34
81739 München
GERMANY
www.gaggenau.com

9001570828 (000922)
fi

GAGGENAU

