



Farbvarianten

VP414110

Edelstahl

Breite 38 cm

Im Geräte-Preis enthalten

2 x Spatel.

Installationszubehör

VA420000

Verbindungsleiste zur Kombination mit weiteren Vario Geräten der Serie 400 bei flächenbündigem Einbau

VA420001

Verbindungsleiste zur Kombination mit weiteren Vario Geräten der Serie 400 bei flächenbündigem Einbau mit Geräteabdeckung/Ausgleichsleiste

VA420010

Verbindungsleiste zur Kombination mit weiteren Vario Geräten der Serie 400 bei aufgesetztem Einbau

VA420011

Verbindungsleiste zur Kombination mit weiteren Vario Geräten der Serie 400 bei aufgesetztem Einbau mit Geräteabdeckung/Ausgleichsleiste

VA440010

Edelstahl-Geräteabdeckung mit Montageleiste

VA450400

Edelstahl-Ausgleichsleiste 38 cm

VP414110

Vario Teppan Yaki Serie 400

Edelstahl

Breite 38 cm

Garen direkt auf der hartverchromten Metallplatte, ohne Kochgeschirr
Exakte Temperaturregelung bis 240 °C

Optimale Wärmeverteilung
Massiver Edelstahl-Bedienknebel
Präzise verarbeiteter 3 mm starker Edelstahl
Wahlweise aufgesetzter Einbau mit sichtbarer Kante oder dezent flächenbündig integriert
Mit weiteren Vario Geräten der Serie 400 perfekt kombinierbar

Kochzonen

Nutzbare Fläche B 31 x T 44 cm.

Bedienung

Bedienknebel mit Leuchtring, Kochzonen- und Temperaturmarkierung. Elektronische Temperaturregelung von 120 °C bis 240 °C.

Ausstattung

2 Zonen mit je 1500 W, zusammen als ganze Fläche oder einzeln als je eine halbe Fläche schaltbar. Warmhaltestufe. Auch mit Gebrauchsspuren ähnlich wie eine Gusspfanne immer leicht zu reinigen.

Sicherheit

Sicherheitsabschaltung.

Planungshinweise

Je nach Einbauart (aufgesetzt oder flächenbündig, mit oder ohne Geräteabdeckung) auf die spezifische Festlegung des Ausschnittes und der Knebelpositionen achten. Bei der Montage mit Geräteabdeckung VA 440 oder Ausgleichsleiste VA 450 muss der zusätzliche Platzbedarf in der Tiefe berücksichtigt werden. Bei einer Kombination von mehreren Geräten mit mindestens einer Geräteabdeckung ist die Ausgleichsleiste VA 450 erforderlich, um die Tiefe der Geräte ohne Geräteabdeckung auszugleichen. Bei der Kombination mehrerer Vario Geräte der Serie 400 muss eine Verbindungsleiste VA 420 zwischen den Geräten eingesetzt werden. Je nach Einbauart entsprechende Verbindungsleiste vorsehen. Das Montagesystem erfordert im Ausschnitt eine Seitenkantenhöhe von mind. 10 mm für aufgesetzten Einbau und von mind. 13 mm für flächenbündigen Einbau. Auf eine durchgängige Schnittfläche von 90° achten. Die Tragfähigkeit und die Stabilität insbesondere bei dünnen Arbeitsplatten ist durch geeignete Unterkonstruktionen sicherzustellen. Gerätegewicht inkl. zusätzlicher Beladung berücksichtigen. Zusätzliche Hinweise für flächenbündigen Einbau: Der Einbau eignet sich in Arbeitsplatten aus Stein, synthetischem Material oder Massivholz. Hitzebeständigkeit und wasserdichte Versiegelung der Schnittkanten sind zu berücksichtigen. Bei anderen Materialien stimmen Sie sich bezüglich der Verwendung mit dem Arbeitsplatten-Hersteller ab. Die Nut muss durchgängig und eben sein, um eine gleichmäßige Auflage der Geräte auf der Dichtung zu gewährleisten. Keine punktuellen Unterfütterungen verwenden.

Ausstattungsmerkmale

Gerätetyp

Vario/Domino Teppan Yaki

Bauform

Eingebaut

Energiequelle

Elektro

Steuerung

elektronisch

Material Grillfläche

hartverchromt

Nischenmaße (H x B x T) (mm)

72 x 360 x 490

Gerätebreite (mm)

380

Abmessungen des Gerätes (mm)

72 x 380 x 520

Abmessungen des verpackten Gerätes (mm)

232 x 455 x 593

Nettogewicht (kg)

13,562

Bruttogewicht (kg)

14,8

Restwärmanzeige

Getrennt

Lage der Steuerung

Vorne

Hauptoberflächenmaterial

hartverchromt

Oberflächenfarbe

Edelstahl, Edelstahl

Rahmenfarbe

Edelstahl

Approbationszertifikate

Australia Standards, CCC, CE, China, China ROHS 20, EAC-Eurasian, G-Mark, Ukraine, VDE

Länge Anschlusskabel (cm)

4242006213510

Verbrauchs- und Anschlusswerte

Elektroanschlusswert (W)

3000

Gasanschlusswert (W)

Absicherung (A)

16

Spannung (V)

220-240

Frequenz (Hz)

60; 50

erstellt am 2020-07-25

Seite 1

Durch Maßtoleranzen der Kombinationen und des Arbeitsplattenausschnittes kann die Fugenbreite variieren.

Bei der Montage mehrerer Geräte in Einzelausschnitten muss eine Stegbreite von 50 mm zwischen den Einzelausschnitten geplant werden. Einbauschaltpult im Unterschrank in Schubfachhöhe zu integrieren. Blendenstärke 16 - 26 mm.

Wenn die Blendenstärke 26 mm überschreitet, muss die Skizze "Montage Bedienknebel" beachtet werden (hinten muss ausgespart werden).

Seitlichen Abstand zu wärmeempfindlichen Möbelteilen oder Anstellflächen von mind. 40 mm beachten oder eine wärmedämmende Isolierung anbringen.

Gerät ist von oben in die Arbeitsplatte einschnappbar.

Gerätegewicht: ca. 14 kg.

Anschlussdaten

Gesamtanschlusswert 3.0 kW.

Anschlusskabel vorsehen.

Montage Bedienknebel, aufgesetzter Einbau

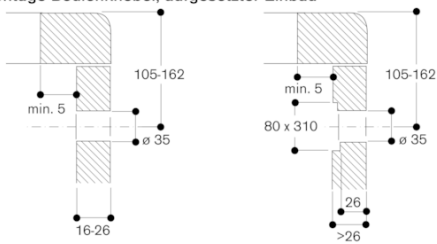

Montage Bedienknebel, flächenbündiger Einbau

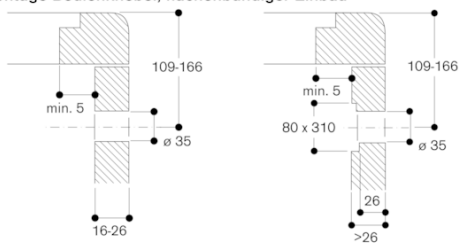

Montage mit Geräteabdeckung / Ausgleichsleiste, aufgesetzter Einbau

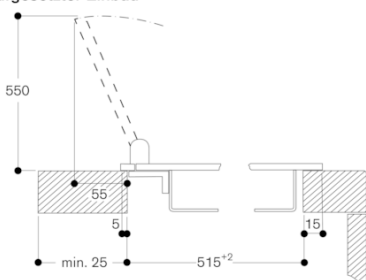

Montage mit Geräteabdeckung / Ausgleichsleiste, flächenbündiger Einbau

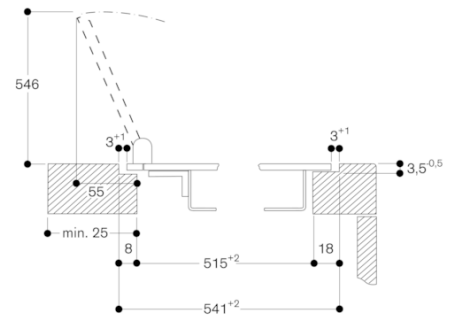

Querschnitt

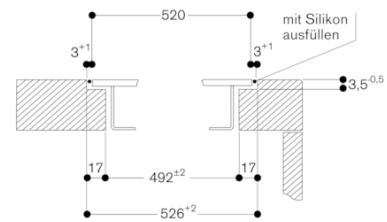

Bei Montage mit Geräteabdeckung oder Ausgleichsleiste, auf den tieferen Ausschnitt und die Nutbreite vorne und hinten achten.

Ansicht von oben

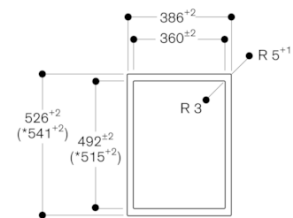

* mit Geräteabdeckung oder Ausgleichsleiste
 (Asymmetrisch Auflage vorne und hinten beachten, siehe separate Hinweise „Montage mit Geräteabdeckung/ Ausgleichsleiste“).

Längsschnitt

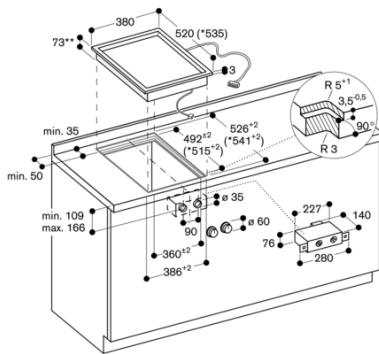
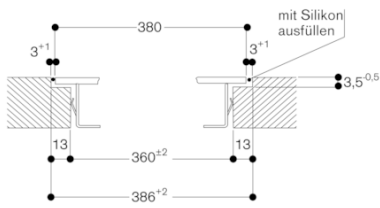

* mit Geräteabdeckung oder Ausgleichsleiste.
 Separate Planungshinweise beachten.
 **83 mm im Bereich der Kabelklemme (rechts, mittig).

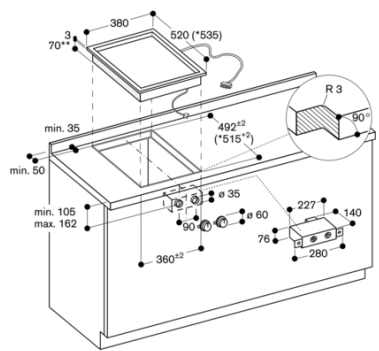

* mit Geräteabdeckung oder Ausgleichsleiste.
 Separate Planungshinweise beachten.
 **80 mm im Bereich der Kabelklemme (rechts, mittig).

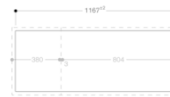

380	Gerät
3	Verbindungsleiste
804	Gerät
1192	Überstand
250	Ausschnitt
1192	Ausschnitt

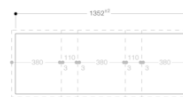
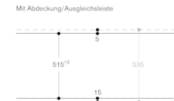
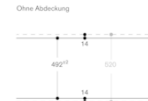

380	Gerät
3	Verbindungsleiste
110	VL
3	Verbindungsleiste
380	Gerät
3	Verbindungsleiste
110	VL
3	Verbindungsleiste
380	Gerät
250	Überstand
1302	Ausschnitt

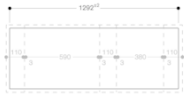

110	VL
3	Verbindungsleiste
590	Gerät
3	Verbindungsleiste
110	VL
3	Verbindungsleiste
380	Gerät
3	Verbindungsleiste
110	VL
1292	Überstand
-20	Ausschnitt
1292	Ausschnitt

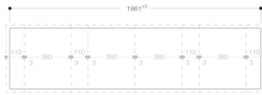

110	VL
3	Verbindungsleiste
380	Gerät
3	Verbindungsleiste
110	VL
3	Verbindungsleiste
380	Gerät
3	Verbindungsleiste
110	VL
3	Verbindungsleiste
380	Gerät
3	Verbindungsleiste
110	VL
1981	Überstand
-20	Ausschnitt
1981	Ausschnitt

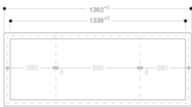

380	Gerät
3	Verbindungsleiste
590	Gerät
3	Verbindungsleiste
380	Gerät
1360	Überstand
-20	Ausschnitt
1360	Überstand
+20	Silikonfuge
-48	Silikonfuge
1360	Ausschnitt mit Nut

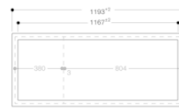

380	Gerät
3	Verbindungsleiste
590	Gerät
1183	Überstand
-20	Ausschnitt
1183	Ausschnitt
+20	Überstand
-48	Silikonfuge
1183	Ausschnitt mit Nut



Ohne Abdeckung

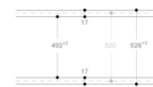

Mit Abdeckung/Ausgleichsleiste

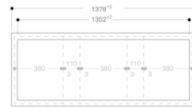
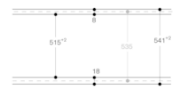

380	Gerät
3	Verbindungsleiste
110	VL
3	Verbindungsleiste
380	Gerät
3	Verbindungsleiste
110	VL
3	Verbindungsleiste
380	Gerät
1372	Überstand
-20	Ausschnitt
1372	Überstand
+20	Überstand
-48	Silikonfuge
1378	Ausschnitt mit Nut

VP414110
 Vario Teppan Yaki Serie 400
 Edelstahl
 Breite 38 cm
 erstellt am 2020-07-25
 Seite 5

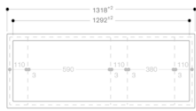

- 110 VL
- 3 Verbindungseiste
- 380 Gerüst
- 3 Verbindungseiste
- 110 VL
- 3 Verbindungseiste
- 380 Gerüst
- 3 Verbindungseiste
- 110 VL
- 1312
- 20 Überstand
- 1292 Ausschnitt
- +20 Überstand
- 48 Silikonfuge
- 1318 Ausschnitt mit Nut

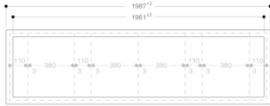

- 110 VL
- 3 Verbindungseiste
- 380 Gerüst
- 3 Verbindungseiste
- 110 VL
- 3 Verbindungseiste
- 380 Gerüst
- 3 Verbindungseiste
- 110 VL
- 1381
- 20 Überstand
- 1361 Ausschnitt
- +20 Überstand
- 48 Silikonfuge
- 1381 Ausschnitt mit Nut

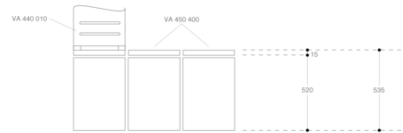

Ohne Abdeckung

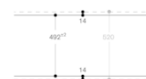

Mit Abdeckung/Ausgleichseiste



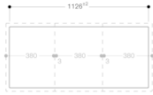

380	Gerüst
3	Verbindungsleiste
380	Gerüst
3	Verbindungsleiste
380	Gerüst
1146	Überstand
-20	Überstand
1126	Ausschnitt

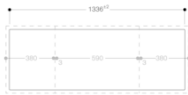

380	Gerüst
3	Verbindungsleiste
590	Gerüst
3	Verbindungsleiste
380	Gerüst
1356	Überstand
-20	Überstand
1336	Ausschnitt



Ohne Abdeckung

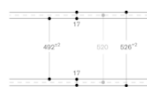

Mit Abdeckung/Ausgleichsleiste

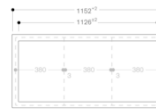

380	Gerüst
3	Verbindungsleiste
380	Gerüst
3	Verbindungsleiste
380	Gerüst
1146	Überstand
-20	Überstand
1126	Ausschnitt
+20	Überstand
-4	Sicherungslage
1152	Ausschnitt mit Nut

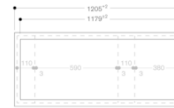

110	VL
3	Verbindungsleiste
890	Gerüst
3	Verbindungsleiste
110	VL
3	Verbindungsleiste
380	Gerüst
1198	Überstand
-20	Überstand
1178	Ausschnitt
+20	Überstand
-4	Sicherungslage
1200	Ausschnitt mit Nut

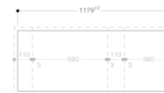

110	VL
3	Verbindungsleiste
890	Gerüst
3	Verbindungsleiste
110	VL
3	Verbindungsleiste
380	Gerüst
1198	Überstand
-20	Überstand
1179	Ausschnitt

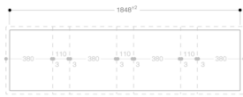

380	Gerüst
3	Verbindungsleiste
110	VL
3	Verbindungsleiste
380	Gerüst
3	Verbindungsleiste
110	VL
3	Verbindungsleiste
380	Gerüst
3	Verbindungsleiste
110	VL
3	Verbindungsleiste
380	Gerüst
1868	Überstand
1848	Ausschnitt

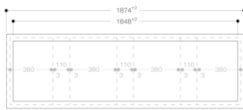

380	Gerüst
3	Verbindungsleiste
110	VL
3	Verbindungsleiste
380	Gerüst
3	Verbindungsleiste
110	VL
3	Verbindungsleiste
380	Gerüst
3	Verbindungsleiste
110	VL
3	Verbindungsleiste
380	Gerüst
1868	Überstand
1848	Ausschnitt
+20	Überstand
+6	Silikonfuge
1874	Ausschnitt mit Nut

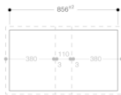

380	Gerüst
3	Verbindungsleiste
110	VL
3	Verbindungsleiste
380	Gerüst
876	Überstand
860	Ausschnitt

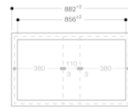

380	Gerüst
3	Verbindungsleiste
110	VL
3	Verbindungsleiste
380	Gerüst
876	Überstand
860	Ausschnitt
+20	Überstand
+6	Silikonfuge
892	Ausschnitt mit Nut