



**VP414110**  
**400 serisi Vario Teppan Yaki**  
**Paslanmaz çelik**  
**Genişlik 38 cm**

Herhangi bir pişirme kabı olmadan, doğrudan sert krom çelik yüzey üzerinde pişirme 240 °C'ye kadar tam sıcaklık kontrolü  
Optimum sıcaklık dağılımı  
Sağlam paslanmaz çelik kumanda düğmeleri  
Hassas işçilikle imal edilmiş 3 mm paslanmaz çelik çerçeve  
Tezgah üstü veya hemyüzey montaj imkanı  
400 serisi diğer Vario cihazlarla mükemmel kombinasyon

#### Mevcut renk seçenekleri

**VP414110**  
**Paslanmaz çelik**  
**Genişlik 38 cm**

#### beraberindeki aksesuarlar

2 x Spatula.

#### Pişirme alanları

Kullanılabilir alan G 31 x D 44 cm.

#### Kullanım

Aydınlatmalı kumanda düğmeleri, pişirme alanı ve güç seviyeleri göstergeleri.  
120° C ile 240° C arasında elektronik sıcaklık kontrolü.

#### Özellikler

Her biri 1500 W olan iki bölme, birlikte tam yüzey olarak veya ayrı olarak yarım çalıştırılabilir.  
Sıcak tutma fonksiyonu.  
Üzerinde kullanım izleri oluşsa da, kolayca temizlenir.

#### Güvenlik

Unutma emniyeti.

#### Planlama notları

Montaj şekline göre (tezgah üstü veya hemyüzey), tezgah kesim ölçüsü ve düğme konumları değişebilir.  
VA 440 cihaz kapağı veya VA 450 eşitleme çitası kullanılıyorsa, ilave derinlik göz önünde bulundurulmalıdır. Bir ya da daha fazla kapaklı cihaz kullanılan cihaz kombinasyonlarında, kapaksız cihazların derinliğini eşitlemek için eşitleme çitası VA 450 gereklidir. Birden fazla 400 serisi Vario ocakların kombinasyonunda, cihazların arasında ara bağlantı çitası VA 420 kullanılmalıdır. Montaj şekline bağlı olarak uygun bağlantı çitası seçilmelidir.  
Tezgah kesimlerinde, tezgah üstü montajlarda en az 10 mm, hemyüzey montajlarda ise en az 13 mm cihazın oturacağı çerçeve payı gereklidir. Kesintisiz 90° açılı kesilmiş bir yüzey sağlanmasına dikkat edilmelidir. Taşıma kapasitesi ve stabilitesi, özellikle ince tezgah malzemeleri kullanıldığında uygun altyapılar kullanılarak desteklenmelidir. Cihaz ağırlığı ve ek yükler hesaba katılmalıdır. Hemyüzey montaj için ilave notlar: Taş, sentetik veya masif ahşap tezgahlar hemyüzey montaja uygundur. Kesim kenarlarının ısı direnci ve sıvı sızdırmazlığı sağlanmalıdır. Diğer tezgah malzemeleri ile ilgili olarak lütfen tezgah üreticisine danışınız. Silikonun doğru şekilde uygulanabilmesi için, tezgah kesit kademesinin mutlak şekilde düz ve pürüzsüz olması gerekmektedir. Derz genişliği, kombinasyonlara ve tezgah kesitinin boyut toleransına bağlı olarak değişebilir. Cihazlar birbirinden bağımsız cihaz boşluklarına monte edilecekse, her bir cihaz boşluğu arasında minimum 50 mm mesafe bırakılmalıdır. Cihazın kumanda düğmeleri, mutfak alt dolabının üst alın (çekmece hizasına) takılmalıdır.

#### Özellikler

**Ürün ismi/aile**  
vario/domino Teppan yaki  
**Konstrüksiyon şekli**  
boy dolabı  
**enerji kaynağı**  
Elektrikli  
**Kontrol şekli**  
elektronik  
**Izgara altlığı malzemesi**  
yoğun kromlanmış  
**Kurulum için gerekli yuva ölçüleri (mm)**  
72 x 360 x 490  
**Genişlik (mm)**  
380  
**cihaz ölçüsü (mm)**  
72 x 380 x 520  
**Ambalajlı ürün boyutları (mm)**  
232 x 455 x 593  
**Net ağırlık (kg)**  
13,562  
**Brüt ağırlık (Kg)**  
14,8  
**atıl ısı göstergesi**  
Separate  
**kullanma deposu**  
ocak önde  
**üstte kullanılan malzeme**  
yoğun kromlanmış  
**üst yüzey rengi**  
paslanmaz çelik, paslanmaz çelik  
**çerçeve rengi**  
paslanmaz çelik  
**Onay belgesi**  
Avustralya Standartlar, CCC, CE, China, China ROHS 20, Eurasian, G-Mark, Ukraine, VDE  
**Elektrik kablosu uzunluğu (cm)**  
**EAN numarası**  
4242006213510

#### Sarfıyat ve bağlantı özellikleri

**elektrik bağlantı değeri (W)**  
3000  
**Gaz bağlantı değeri (W)**  
**Akım (A)**  
16  
**Gerilim (V)**  
220-240  
**Frekans (Hz)**  
60; 50  
**üretim tarihi** 2020-07-25  
**sayfa** 1

Ön ahşap kalınlığı 16 - 26 mm.  
Eğer ahşap kalınlığı 26 mm'yi aşarsa (kumanda düğmeleri montajı) çizimlere dikkat edilmelidir. (Arka tarafa tasarruf edilmelidir).  
Cihaz tezgaha üstten monte edilebilir.  
Cihaz ağırlığı: yaklaşık 14.

#### Bağlantı değerleri

Toplam bağlantı değeri 3.0 kW.  
Bağlantı kablosu öngörülmelidir.  
Çevredeki ısıya duyarlı mobilya ya da temas yüzeylerinden en az 40 mm mesafe bırakılmalı, ya da ısı yalıtımı uygulanmalıdır.

# GAGGENAU

Kumanda düğmesi montajı, yüzeye montaj

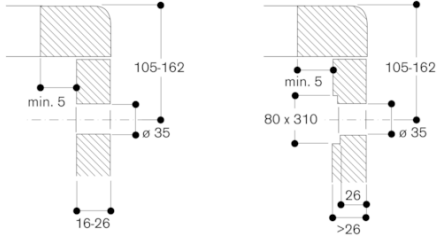

Kumanda düğmesi montajı, yüzeye sıfır montaj

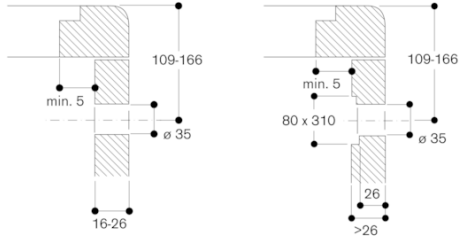

Cihaz kapağı / dengeleme çitası ile montaj, üst üste montaj

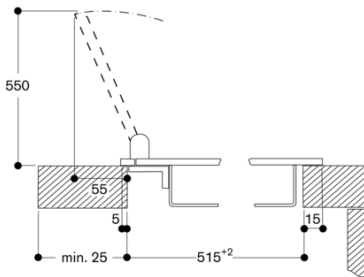

Cihaz kapağı / dengeleme çitası ile montaj, yüzeye sıfır montaj

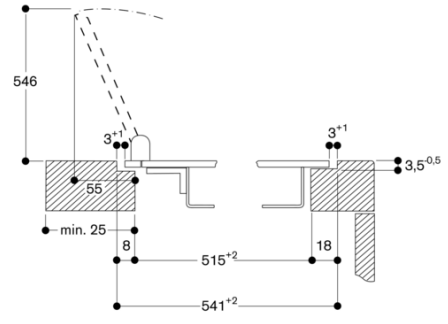

Çapraz kesit

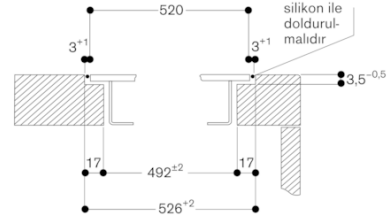

Cihaz kapağı veya dengeleme çitasıyla montaj sırasında, derin kesiğe ve ön ile arka oluk genişliğine dikkat edilmelidir.

Yukarıdan görünüm

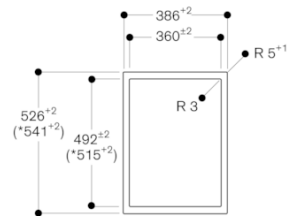

\* Cihaz kapağı veya dengeleme çitasıyla (Ön ve arka asimetrik düzenine dikkat edilmelidir, bkz. ilgili ayrı uyarılar "Cihaz kapağı/dengeleme çitası ile montaj").

Uzunlamasına kesit

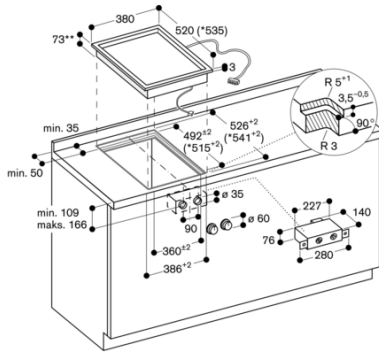
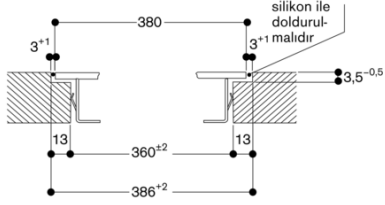

\* Cihaz kapağı veya dengeleme çtası ile.  
 Aynı planlama notlarına dikkat edilmelidir.  
 \*\*Kablo kıskacı alanında 83 mm (sağ, orta).

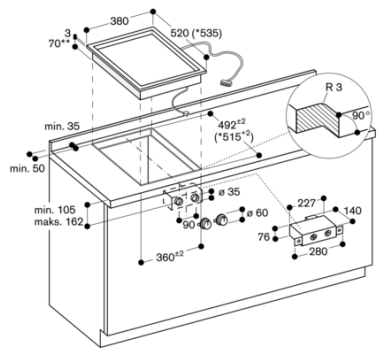

\* Cihaz kapağı veya dengeleme çtası ile.  
 Aynı planlama notlarına dikkat edilmelidir.  
 \*\*Kablo kıskacı alanında 80 mm (sağ, orta).

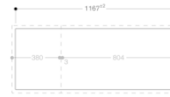

380	Cihaz
3	Bağlama çtası
804	Cihaz
1187	Cihaz
1251	Cihaz
1315	Cihaz
1379	Cihaz
1443	Cihaz
1507	Cihaz
1571	Cihaz
1635	Cihaz
1699	Cihaz
1763	Cihaz
1827	Cihaz
1891	Cihaz
1955	Cihaz
2019	Cihaz
2083	Cihaz
2147	Cihaz
2211	Cihaz
2275	Cihaz
2339	Cihaz
2403	Cihaz
2467	Cihaz
2531	Cihaz
2595	Cihaz
2659	Cihaz
2723	Cihaz
2787	Cihaz
2851	Cihaz
2915	Cihaz
2979	Cihaz
3043	Cihaz
3107	Cihaz
3171	Cihaz
3235	Cihaz
3299	Cihaz
3363	Cihaz
3427	Cihaz
3491	Cihaz
3555	Cihaz
3619	Cihaz
3683	Cihaz
3747	Cihaz
3811	Cihaz
3875	Cihaz
3939	Cihaz
4003	Cihaz
4067	Cihaz
4131	Cihaz
4195	Cihaz
4259	Cihaz
4323	Cihaz
4387	Cihaz
4451	Cihaz
4515	Cihaz
4579	Cihaz
4643	Cihaz
4707	Cihaz
4771	Cihaz
4835	Cihaz
4899	Cihaz
4963	Cihaz
5027	Cihaz
5091	Cihaz
5155	Cihaz
5219	Cihaz
5283	Cihaz
5347	Cihaz
5411	Cihaz
5475	Cihaz
5539	Cihaz
5603	Cihaz
5667	Cihaz
5731	Cihaz
5795	Cihaz
5859	Cihaz
5923	Cihaz
5987	Cihaz
6051	Cihaz
6115	Cihaz
6179	Cihaz
6243	Cihaz
6307	Cihaz
6371	Cihaz
6435	Cihaz
6499	Cihaz
6563	Cihaz
6627	Cihaz
6691	Cihaz
6755	Cihaz
6819	Cihaz
6883	Cihaz
6947	Cihaz
7011	Cihaz
7075	Cihaz
7139	Cihaz
7203	Cihaz
7267	Cihaz
7331	Cihaz
7395	Cihaz
7459	Cihaz
7523	Cihaz
7587	Cihaz
7651	Cihaz
7715	Cihaz
7779	Cihaz
7843	Cihaz
7907	Cihaz
7971	Cihaz
8035	Cihaz
8099	Cihaz
8163	Cihaz
8227	Cihaz
8291	Cihaz
8355	Cihaz
8419	Cihaz
8483	Cihaz
8547	Cihaz
8611	Cihaz
8675	Cihaz
8739	Cihaz
8803	Cihaz
8867	Cihaz
8931	Cihaz
8995	Cihaz
9059	Cihaz
9123	Cihaz
9187	Cihaz
9251	Cihaz
9315	Cihaz
9379	Cihaz
9443	Cihaz
9507	Cihaz
9571	Cihaz
9635	Cihaz
9699	Cihaz
9763	Cihaz
9827	Cihaz
9891	Cihaz
9955	Cihaz
10019	Cihaz
10083	Cihaz
10147	Cihaz
10211	Cihaz
10275	Cihaz
10339	Cihaz
10403	Cihaz
10467	Cihaz
10531	Cihaz
10595	Cihaz
10659	Cihaz
10723	Cihaz
10787	Cihaz
10851	Cihaz
10915	Cihaz
10979	Cihaz
11043	Cihaz
11107	Cihaz
11171	Cihaz
11235	Cihaz
11299	Cihaz
11363	Cihaz
11427	Cihaz
11491	Cihaz
11555	Cihaz
11619	Cihaz
11683	Cihaz
11747	Cihaz
11811	Cihaz
11875	Cihaz
11939	Cihaz
12003	Cihaz
12067	Cihaz
12131	Cihaz
12195	Cihaz
12259	Cihaz
12323	Cihaz
12387	Cihaz
12451	Cihaz
12515	Cihaz
12579	Cihaz
12643	Cihaz
12707	Cihaz
12771	Cihaz
12835	Cihaz
12899	Cihaz
12963	Cihaz
13027	Cihaz
13091	Cihaz
13155	Cihaz
13219	Cihaz
13283	Cihaz
13347	Cihaz
13411	Cihaz
13475	Cihaz
13539	Cihaz
13603	Cihaz
13667	Cihaz
13731	Cihaz
13795	Cihaz
13859	Cihaz
13923	Cihaz
13987	Cihaz
14051	Cihaz
14115	Cihaz
14179	Cihaz
14243	Cihaz
14307	Cihaz
14371	Cihaz
14435	Cihaz
14499	Cihaz
14563	Cihaz
14627	Cihaz
14691	Cihaz
14755	Cihaz
14819	Cihaz
14883	Cihaz
14947	Cihaz
15011	Cihaz
15075	Cihaz
15139	Cihaz
15203	Cihaz
15267	Cihaz
15331	Cihaz
15395	Cihaz
15459	Cihaz
15523	Cihaz
15587	Cihaz
15651	Cihaz
15715	Cihaz
15779	Cihaz
15843	Cihaz
15907	Cihaz
15971	Cihaz
16035	Cihaz
16099	Cihaz
16163	Cihaz
16227	Cihaz
16291	Cihaz
16355	Cihaz
16419	Cihaz
16483	Cihaz
16547	Cihaz
16611	Cihaz
16675	Cihaz
16739	Cihaz
16803	Cihaz
16867	Cihaz
16931	Cihaz
16995	Cihaz
17059	Cihaz
17123	Cihaz
17187	Cihaz
17251	Cihaz
17315	Cihaz
17379	Cihaz
17443	Cihaz
17507	Cihaz
17571	Cihaz
17635	Cihaz
17699	Cihaz
17763	Cihaz
17827	Cihaz
17891	Cihaz
17955	Cihaz
18019	Cihaz
18083	Cihaz
18147	Cihaz
18211	Cihaz
18275	Cihaz
18339	Cihaz
18403	Cihaz
18467	Cihaz
18531	Cihaz
18595	Cihaz
18659	Cihaz
18723	Cihaz
18787	Cihaz
18851	Cihaz
18915	Cihaz
18979	Cihaz
19043	Cihaz
19107	Cihaz
19171	Cihaz
19235	Cihaz
19299	Cihaz
19363	Cihaz
19427	Cihaz
19491	Cihaz
19555	Cihaz
19619	Cihaz
19683	Cihaz
19747	Cihaz
19811	Cihaz
19875	Cihaz
19939	Cihaz
20003	Cihaz
20067	Cihaz
20131	Cihaz
20195	Cihaz
20259	Cihaz
20323	Cihaz
20387	Cihaz
20451	Cihaz
20515	Cihaz
20579	Cihaz
20643	Cihaz
20707	Cihaz
20771	Cihaz
20835	Cihaz
20899	Cihaz
20963	Cihaz
21027	Cihaz
21091	Cihaz
21155	Cihaz
21219	Cihaz
21283	Cihaz
21347	Cihaz
21411	Cihaz
21475	Cihaz
21539	Cihaz
21603	Cihaz
21667	Cihaz
21731	Cihaz
21795	Cihaz
21859	Cihaz
21923	Cihaz
21987	Cihaz
22051	Cihaz
22115	Cihaz
22179	Cihaz
22243	Cihaz
22307	Cihaz
22371	Cihaz
22435	Cihaz
22499	Cihaz
22563	Cihaz
22627	Cihaz
22691	Cihaz
22755	Cihaz
22819	Cihaz
22883	Cihaz
22947	Cihaz
23011	Cihaz
23075	Cihaz
23139	Cihaz
23203	Cihaz
23267	Cihaz
23331	Cihaz
23395	Cihaz
23459	Cihaz
23523	Cihaz
23587	Cihaz
23651	Cihaz
23715	Cihaz
23779	Cihaz
23843	Cihaz
23907	Cihaz
23971	Cihaz
24035	Cihaz
24099	Cihaz
24163	Cihaz
24227	Cihaz
24291	Cihaz
24355	Cihaz
24419	Cihaz
24483	Cihaz
24547	Cihaz
24611	Cihaz
24675	Cihaz
24739	Cihaz
24803	Cihaz
24867	Cihaz
24931	Cihaz
24995	Cihaz
25059	Cihaz
25123	Cihaz
25187	Cihaz
25251	Cihaz
25315	Cihaz
25379	Cihaz
25443	Cihaz
25507	Cihaz
25571	Cihaz
25635	Cihaz
25699	Cihaz
25763	Cihaz
25827	Cihaz
25891	Cihaz
25955	Cihaz
26019	Cihaz
26083	Cihaz
26147	Cihaz
26211	Cihaz
26275	Cihaz
26339	Cihaz
26403	Cihaz
26467	Cihaz
26531	Cihaz
26595	Cihaz
26659	Cihaz
26723	Cihaz
26787	Cihaz
26851	Cihaz
26915	Cihaz
26979	Cihaz
27043	Cihaz
27107	Cihaz
27171	Cihaz
27235	Cihaz
27299	Cihaz
27363	Cihaz
27427	Cihaz
27491	Cihaz
27555	Cihaz
27619	Cihaz
27683	Cihaz
27747	Cihaz
27811	Cihaz
27875	Cihaz
27939	Cihaz
28003	Cihaz
28067	Cihaz
28131	Cihaz
28195	Cihaz
28259	Cihaz
28323	Cihaz
28387	Cihaz
28451	Cihaz
28515	Cihaz
28579	Cihaz
28643	Cihaz
28707	Cihaz
28771	Cihaz
28835	Cihaz
28899	Cihaz
28963	Cihaz
29027	Cihaz
29091	Cihaz
29155	Cihaz
29219	Cihaz
29283	Cihaz
29347	Cihaz
29411	Cihaz
29475	Cihaz
29539	Cihaz
29603	Cihaz
29667	Cihaz
29731	Cihaz
29795	Cihaz
29859	Cihaz
29923	Cihaz
29987	Cihaz
30051	Cihaz
30115	Cihaz
30179	Cihaz
30243	Cihaz
30307	Cihaz
30371	Cihaz
30435	Cihaz
30499	Cihaz
30563	Cihaz
30627	Cihaz
30691	Cihaz
30755	Cihaz
30819	Cihaz
30883	Cihaz
30947	Cihaz
31011	Cihaz
31075	Cihaz
31139	Cihaz
31203	Cihaz
31267	Cihaz
31331	Cihaz
31395	Cihaz
31459	Cihaz
31523	Cihaz
31587	Cihaz
31651	Cihaz
31715	Cihaz
31779	Cihaz
31843	Cihaz
31907	Cihaz
31971	Cihaz
32035	Cihaz
32099	Cihaz
32163	Cihaz
32227	Cihaz
32291	Cihaz
32355	Cihaz
32419	Cihaz
32483	Cihaz
32547	Cihaz
32611	Cihaz
32675	Cihaz
32739	Cihaz
32803	Cihaz
32867	Cihaz
32931	Cihaz
32995	Cihaz
33059	Cihaz
33123	Cihaz
33187	Cihaz
33251	Cihaz
33315	Cihaz
33379	Cihaz
33443	Cihaz
33507	Cihaz
33571	Cihaz
33635	Cihaz
33699	Cihaz
33763	Cihaz
33827	Cihaz
33891	Cihaz
33955	Cihaz
34019	Cihaz
34083	Cihaz
34147	Cihaz
34211	Cihaz
34275	Cihaz
34339	Cihaz
34403	Cihaz
34467	Cihaz
34531	Cihaz
34595	Cihaz
34659	Cihaz
34723	Cihaz
34787	Cihaz
34851	Cihaz
34915	Cihaz
34979	Cihaz
35043	Cihaz
35107	Cihaz
35171	Cihaz
35235	Cihaz
35299	Cihaz
35363	Cihaz
35427	Cihaz
35491	Cihaz
35555	Cihaz
35619	Cihaz
35683	Cihaz
35747	

VP414110  
400 serisi Vario Teppan Yaki

Paslanmaz çelik

Genişlik 38 cm

üretim tarihi 2020-07-25  
sayfa 4

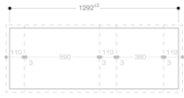

110	VL
3	Bağlantı çtas
590	Çihaz
3	Bağlantı çtas
110	VL
3	Bağlantı çtas
380	Çihaz
3	Bağlantı çtas
110	VL
1292	Çihaz
-20	Çihaz
1292	Çihaz

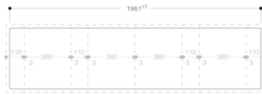

110	VL
3	Bağlantı çtas
380	Çihaz
3	Bağlantı çtas
110	VL
3	Bağlantı çtas
380	Çihaz
3	Bağlantı çtas
110	VL
3	Bağlantı çtas
380	Çihaz
3	Bağlantı çtas
110	VL
1981	Çihaz
-20	Çihaz
1981	Çihaz

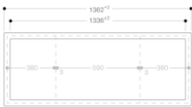

380	Çihaz
3	Bağlantı çtas
590	Çihaz
3	Bağlantı çtas
380	Çihaz
1360	Çihaz
-20	Çihaz
1360	Çihaz
+20	Çihaz
-48	Silikon derz
1360	Çihaz

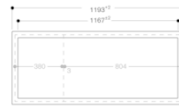

380	Çihaz
3	Bağlantı çtas
804	Çihaz
1183	Çihaz
-20	Çihaz
1183	Çihaz
+20	Çihaz
-48	Silikon derz
1183	Çihaz

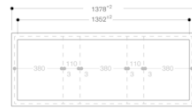
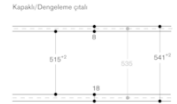
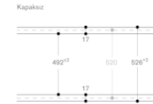

380	Çihaz
3	Bağlantı çtas
110	VL
3	Bağlantı çtas
380	Çihaz
3	Bağlantı çtas
110	VL
3	Bağlantı çtas
380	Çihaz
1372	Çihaz
-20	Çihaz
1372	Çihaz
1302	Çihaz
+20	Çihaz
-48	Silikon derz
1302	Çihaz

VP414110  
400 serisi Vario Teppan Yaki

Paslanmaz çelik

Genişlik 38 cm

üretim tarihi 2020-07-25  
sayfa 5

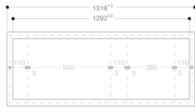

110	VL
3	Bağlantı çelisi
380	Çelik
3	Bağlantı çelisi
110	VL
3	Bağlantı çelisi
380	Çelik
3	Bağlantı çelisi
110	VL
1312	Çelik
-20	Kesit
1292	Kesit
+20	Çelik
-48	Sökülen derinlik
1318	Önyükü kesit

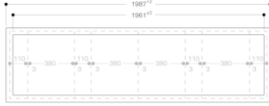

110	VL
3	Bağlantı çelisi
380	Çelik
3	Bağlantı çelisi
110	VL
3	Bağlantı çelisi
380	Çelik
3	Bağlantı çelisi
110	VL
1312	Çelik
-20	Çelik
1292	Kesit
+20	Çelik
-48	Sökülen derinlik
1318	Önyükü kesit

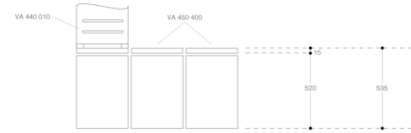

GAGGENAU

VP414110  
400 serisi Vario Teppan Yaki

Paslanmaz çelik

Genişlik 38 cm

üretim tarihi 2020-07-25  
sayfa 6



380	Çihaz
3	Bağlantı çatası
380	Çihaz
3	Bağlantı çatası
380	Çihaz
1146	Çihaz
-20	Çizim
1126 <sup>±0</sup>	Kesit

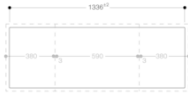

380	Çihaz
3	Bağlantı çatası
590	Çihaz
3	Bağlantı çatası
380	Çihaz
1356	Çihaz
-20	Çizim
1336 <sup>±0</sup>	Kesit



Kapaklar



Kapaklı/Düğümlü çatası



380	Çihaz
3	Bağlantı çatası
380	Çihaz
3	Bağlantı çatası
380	Çihaz
1146	Çihaz
-20	Çizim
1126 <sup>±0</sup>	Kesit
+20	Çizim
-46	Silikon örtü
1152 <sup>±0</sup>	Öyüklü kesit

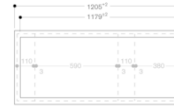

110	VL
3	Bağlantı çatası
690	Çihaz
3	Bağlantı çatası
110	VL
3	Bağlantı çatası
380	Çihaz
1199	Çihaz
-20	Çizim
1179 <sup>±0</sup>	Kesit
+20	Çizim
-46	Silikon örtü
1200 <sup>±0</sup>	Öyüklü kesit

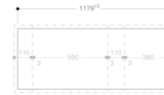

110	VL
3	Bağlantı çatası
690	Çihaz
3	Bağlantı çatası
110	VL
3	Bağlantı çatası
380	Çihaz
1199	Çihaz
-20	Çizim
1179 <sup>±0</sup>	Kesit

**GAGGENAU**

VP414110  
400 serisi Vario Teppan Yaki

Paslanmaz çelik

Genişlik 38 cm

üretim tarihi 2020-07-25  
sayfa 7

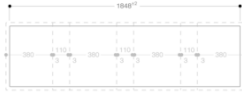

380 Çihaz  
3 Bölgenin çatası  
110 V.L.  
3 Bölgenin çatası  
380 Çihaz  
3 Bölgenin çatası  
110 V.L.  
3 Bölgenin çatası  
380 Çihaz  
3 Bölgenin çatası  
110 V.L.  
3 Bölgenin çatası  
380 Çihaz  
1848 Çizim  
1848 Kest

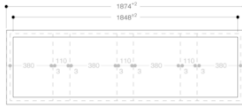

380 Çihaz  
3 Bölgenin çatası  
110 V.L.  
3 Bölgenin çatası  
380 Çihaz  
3 Bölgenin çatası  
110 V.L.  
3 Bölgenin çatası  
380 Çihaz  
3 Bölgenin çatası  
110 V.L.  
3 Bölgenin çatası  
380 Çihaz  
1874 Çizim  
1874 Kest

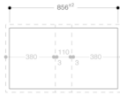

380 Çihaz  
3 Bölgenin çatası  
110 V.L.  
3 Bölgenin çatası  
380 Çihaz  
876 Çihaz  
380 Çizim  
892 Kest

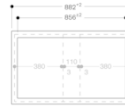

380 Çihaz  
3 Bölgenin çatası  
110 V.L.  
3 Bölgenin çatası  
380 Çihaz  
876 Çihaz  
380 Çizim  
892 Kest

**GAGGENAU**